

Pouzđano, jednostavno i sigurno.

Perilice čaša green&clean

i potpultne perilice



Rekli ste nam...

Želim perilicu posuđa koja se odlikuje privlačnim dizajnom, troši manje vode i nudi mi mogućnost praćenja učinkovitosti u svakom trenutku.



Poslušali smo vas...

Nove perilice čaša i potpultne perilice moderna su rješenja osmišljena za barove, pubove, kafiće, male restorane i restorane brze prehrane. Namijenjene su korisnicima kojima je stalo do dizajna i uštede, a koji se ne žele odreći učinkovitosti.



Ekološki.

Manja potrošnja vode, električne energije, deterdženta i sjajila za ispiranje uz manje troškove rada i manje štetnih utjecala na okoliš.



Čisto.

Izvrсна učinkovitost u pranju i ispiranju uz potpuno uklanjanje deterdženta.

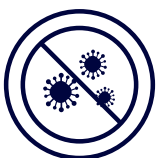

Sigurno.

Zajamčena sanitizacija. Jedinstveni uređaj Wash-Safe Control za održavanje stalne nominalne temperature ispiranja od 84 °C.



Jednostavno.

Ergonomično. Jednostavno za korištenje i održavanje uz potpunu kontrolu učinkovitosti svaki put.



green&clean

Perilice čaša

Brze, kompaktne i jednostavne za upotrebu.
Za potpuno zadovoljstvo vas i vaših gostiju.



**Dopustite nam da
vam se pridružimo
na putovanju.**

**Trebate li upute za upotrebu ili neke
druge popratne materijale?**

Uz E-Tandem*, digitalnu uslugu tvrtke
Electrolux Professional, možete ostvariti
trenutan pristup raznim alatima.

**Jednostavno skenirajte QR kod s
prednje strane uređaja i započnite svoje
putovanje.**



Uz brigu o okolišu

Niska potrošnja električne energije,
vode, deterdženta i sjajila za
ispiranje. **Niže emisije** topline zbog
dvostruke stijenke s potpunom
izolacijom*.



Nenadmašna učinkovitost u pranju i ispiranju.

uz dvostruke gornje i donje mlaznice
za pranje i ispiranje.

**Recite zbogom zastojima u
poslovanju** uz značajku za ispiranje
hladnom vodom uz koju su čaše
spremne za upotrebu neposredno
nakon pranja.



Zajamčena sanitizacija.

Savršeni higijenski rezultati uz
značajku **Wash-Safe Control** koja
jamči stalnu temperaturu vode za
ispiranje od **84 °C**.



Jednostavno za upotrebu i lako održavanje.

Uz lako vidljiv zaslon, temperaturu
u uređaju možete **stalno držati
na oku**. **Sigurna i ergonomska**,
uravnotežena vrata za nježno
otvaranje i zatvaranje.
Elektronički upravljački sustav
jednostavan za upotrebu i opremljen
**samostalnom dijagnostikom
problema**.

* Na odabranim modelima.

Staklo stvarno čini razliku.

Perilice čaša green&clean omogućuju vam veću dobit, uz zajamčenu održivost, vrhunsku učinkovitost, higijenu i jednostavnost korištenja.



Za vas i okoliš

Niska potrošnja električne energije, vode, deterdženta i sjajila za ispiranje. Niže emisije topline zbog dvostruke stijenke s potpunom izolacijom*.



Brza usluga, sretni gosti i veća dobit.

Možete reći zbogom zastojima u posluživanju: više ne morate čekati da se čaše ohlade. Poslužite izvrsno pivo, i to brzo, u hladnim i sanitiziranim čašama uz program za posebno hladno ispiranje*.



Nenadmašna učinkovitost u pranju i ispiranju.

Snažan pritisak vode i savršeni rezultati zahvaljujući dvostrukim gornjim i donjim mlaznicama za pranje i ispiranje.

Osigurana dugovječnost i duži vijek uređaja. Izrađena od izdržljivih komponenti od nehrđajućeg čelika.



Sanitizacija osigurana.

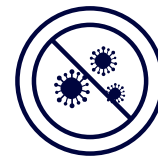

Više se ne morate brinuti! Sanitizacija i čistoća idu ruku pod ruku uz značajku Wash-Safe Control kojom su opremljeni uređaji iz linije green&clean.



84 °C

Stalna temperatura ispiranja.
Izvrсни higijenski uvjeti.



Zajamčena sanitizacija.

Značajka **Wash-Safe Control*** uređaja iz linije green&clean jamči kvalitetnu sanitizaciju i ispiranje. Kad svjetlosni indikator za značajku Wash-Safe Control pozeleni, možete biti sigurni da je ispiranje bilo savršeno. U uređaju se zbog primjene hidrauličkog sustava koji sadržava standardnu zračnu komoru i pumpu za ispiranje održavaju stalni pritisak vode za ispiranje i temperatura od 84 °C.



Izvršna higijena.

Izrađena od nehrđajućeg čelika sa zaobljenim kutovima, uređaj je osmišljen za jednostavno čišćenje i savršeno održavanje higijene.



* Na odabranim modelima.

Jednostavnija, bolja i brža usluga.



Usporen rad uzrokovan kompliciranim programima i opasnom ergonomijom svakodnevni su problemi mnogih tvrtki. Perilice čaša green&clean odgovor su na vaše potrebe.

Ergonomski dizajn, manje umora.

Ušteda vremena.

Elektronički kontrolni panel s prikazom temperature* omogućuje jednostavno praćenje rada uređaja. Jednostavno otvaranje pomoću uvučene ručke

Sigurnost i ergonomija.

Uravnotežena vrata za nježno otvaranje i zatvaranje.

Optimalno radno okruženje.

Vrata i kućište* s dvostrukim stijenkama osiguravaju tiši rad i manji izlazak topline.



Brzo i jednostavno održavanje.

Nije potrebno pomicati uređaj u slučaju izvođenja radova održavanja zahvaljujući pristupu s prednje strane.

Cijevi za deterdžent i sjajilo za ispiranje iznimno su pouzdane i otporne na kvarove te omogućuju brzo i jednostavno sastavljanje i održavanje.



Veliki rezultati, malo mjesta.

Manje mjesta ne mora značiti i manje odrađenog posla. Modeli Electrolux Professional XS i S s jednostrukom stijenkom pružaju visoku učinkovitost u malom pakiranju.

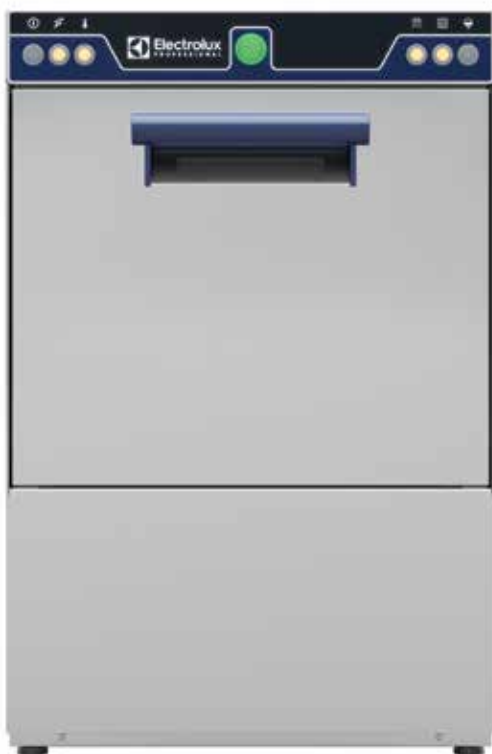

Ergonomičnost i vrhunska učinkovitost.

Savršeni rezultati pranja i ispiranja zahvaljujući dizajnu moćnih mlaznica za pranje i ispiranje.

Pouzdana i dugotrajna konstrukcija, korito za pranje i komora u potpunosti od nehrđajućeg čelika. Zahvaljujući posebno oblikovanoj unutrašnjosti, zajamčeni su **dugotrajna vodonepropusnost i poboljšano čišćenje**.

Izvrstan ergonomski dizajn i tihi rad koji omogućuju uravnotežena vrata s dvostrukom stijenkom i uvučenom ručkom.

Intuitivna i jednostavna upotreba uz rukovanje jednom tipkom.

Različiti klijenti, različite potrebe.

Maksimalna fleksibilnost zahvaljujući širokoj ponudi i više različitih košara.

XS modeli imaju mogućnost rada s okruglim ili četvrtastim košarama od 350 mm do 380 mm.

S modeli namijenjeni su košarama 400 x 400 mm, okruglim i četvrtastim modelima.

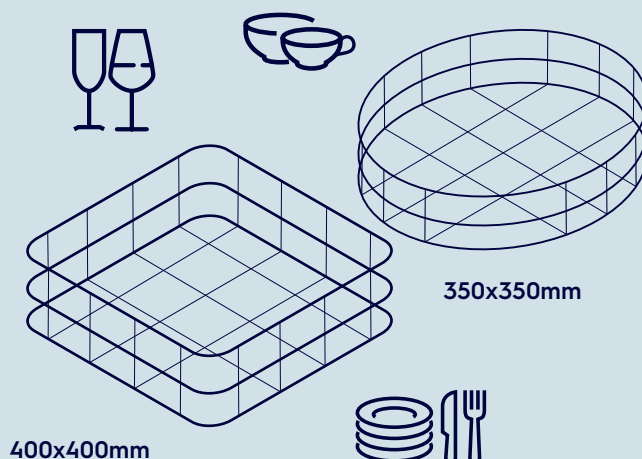



① . 6:88 . ② ③ ④ ⑤ ⑥ ⑦ ⑧ ⑨ ⑩ ⑪ ⑫

Electrolux
PROFESSIONAL

green&clean

Potpulne perilice

Zelene, čiste, sigurne i jednostavne za upotrebu.
Savršeno rješenje za visoku učinkovitost i niske troškove rada.



Manja potrošnja, veća ušteda.

Potrošite samo 2,5 litre po ciklusu i uštedite do 730 € godišnje*.



Nenadmašna učinkovitost u pranju i ispiranju.

Potpuno uklanjanje deterdženta i najveća moguća učinkovitost uz dvostruke gornje i donje mlaznice za pranje i ispiranje.

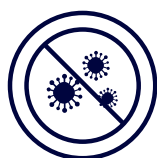

Sanitizacija znači sigurnost.

Nenadmašna higijena i optimalni rezultati ispiranja uz značajku Wash-Safe Control koja jamči stalnu temperaturu vode za ispiranje od 84 °C.



Jednostavno i ergonomično.

Sigurna i ergonomska uravnotežena vrata za nježno otvaranje i zatvaranje opremljena ručkom koju možete lako uhvatiti. Samostalna dijagnostika kvarova i stalno praćenje uz elektronički sustav upravljanja jednostavan za upotrebu i istaknut prikaz temperature.



Dopustite nam da vam se pridružimo na putovanju.

Trebate li upute za upotrebu ili neke druge popratne materijale?

Uz E-Tandem**, digitalnu uslugu tvrtke Electrolux Professional, možete ostvariti trenutni pristup raznim alatima.

Jednostavno skenirajte QR kod s prednje strane uređaja i započnite svoje putovanje.

* Uštede troškova izračunava Electrolux Professional Lab koji akreditiraju UL i Intertek. Usporedba između potpune perilice green&clean i ekvivalentne standardne perilice koja upotrebljava 3,5 litre po ciklusu za ispiranje uz 70 ciklusa na dan tijekom 300 radnih dana godišnje uz ulaz vode temperature 15 °C. ** Na odabranim modelima.

Ušteda i održivost.



Electrolux Professional na raspolaganje vam stavlja svoje jedinstvene globalne sposobnosti tehnološkog razvoja, dizajna, proizvodnje i usluge, pri čemu teži smanjiti troškove rada uz manji utjecaj na okoliš.



**Iznimna ušteda:
do € 730* godišnje**

Uživajte u dodatnih 730 €* godišnje zahvaljujući uštedi na vodi, električnoj energiji, deterdžentu i sjajilu za ispiranje uz zajamčeni optimalni radni učinak.

green&clean

Savršena ravnoteža između optimalnog radnog učinka i niskih troškova rada.



Niska potrošnja vode.

Za ispiranje su potrebne **2,5 litre svjež**e vode po ciklusu bez obzira na uvjete ulaza vode.



Niska potrošnja električne energije.

Niža do 25 % jer se za ispiranje koristi manje vode.

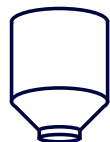

Manja potrošnja deterdženta i sjajila za ispiranje.

Potrebne su znatno manje količine.

Ostavite najbolji prvi dojam.

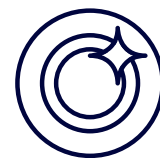

Izvrсна učinkovitost u pranju i ispiranju uz potpuno uklanjanje deterdženta. Idealna perilica posuđa za pranje tanjura, čaša, pribora za kuhanje, posuda, gastroposuda i pribora za jelo.

Zajamčeno čisto posuđe.

Dopire do svakog kuta komore za pranje!

Moćan sustav kruženja vode jamči **optimalne rezultate pranja** bez obzira na položaj posuđa zahvaljujući jedinstvenu obliku mlaznica te gornjim i donjim okretnim mlaznicama.

Savršeno ispiranje.

Nagnute mlaznice za pranje* i stanica u trajanju od 4 sekunde koja nastupa između pranja i ispiranja **jamče** da voda za pranje više **neće kapati** na čisto posuđe nakon ciklusa ispiranja.

Opasnost od štete više ne prijete staklenom posuđu zahvaljujući značajci „Soft Start“ koja smanjuje snagu vode koja je usmjerena na posuđe na početku ciklusa pranja.



Možete računati na optimalne rezultate.

* Na odabranim modelima.

Sigurnost je na prvome mjestu.

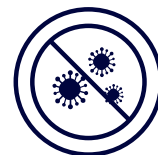

Nenadmašna kvaliteta ispiranja uz značajku Wash-Safe Control zajamčena je zahvaljujući stalnoj temperaturi ispiranja od 84 °C i pritisku vode koji ne ovisi o vodovodu.

84 °C

Stalna temperatura ispiranja za savršene higijenske uvjete.



Zajamčena sanitizacija.

Zajamčena kvaliteta sanitizacije i ispiranja uz značajku Wash-Safe Control* uređaja iz linije green&clean.

Bakterije imaju savršene uvjete za razvoj u okolišu u kojemu se temperatura kreće između 20 i 60 °C* (najviše 75 °C). Značajka Wash-Safe Control **uklanja bakterije** uz stalnu temperaturu ispiranja od 84 °C.

Kad svjetlosni indikator za značajku Wash-Safe Control pozeleni, možete biti sigurni da je ispiranje bilo ispravno.



Jednostavno
čisto posuđe.
Higijena
bez puno brige.

Izbjegnite razvoj bakterija kad stroj nije u upotrebi. Potpuno automatskim ciklusom samočišćenja u komori za pranje postiže se sanitizacija pomoću vruće vode nakon čega se bojler u potpunosti prazni.

* Na odabranim modelima.



Čaše i pribor za jelo bez mrlja.

Nema više zaostale nečistoće.
Otkrijte važnost ispiranja mekom vodom.



- ▶ Modeli opremljeni kontinuiranim omekšivačem vode (CWS-om) jamče **neprekidno pranje posuđa** jer se rad stroja ne mora prekidati radi regeneracije smole zahvaljujući dvama spremnicima koji su postavljeni sa stražnje strane: elektronička kontrola koristi jedan od spremnika za omekšavanje vode, dok se u drugome istovremeno regenerira smola.
- ▶ Svih 100 % vode koja ulazi u perilicu posuđa omekšava se što jamči **besprijekornu čistoću i smanjeno taloženje kamenca**.
- ▶ Omekšivač vode integriran je s atmosferskim sustavom ispiranja koji održava **visok pritisak vode za ispiranje i stalnu visoku temperaturu** tijekom faze ispiranja.
- ▶ Osoba koja rukuje strojem može **jednostavno napuniti spremnik** bez pristupa unutrašnjoj komori, zahvaljujući vanjskom otvoru za dodavanje soli.
- ▶ **Više nema razloga za brigu**, senzor obavještava osobu koja rukuje strojem kada je potrebno ponovno napuniti spremnik za sol.



Dizajnirani za najbolju izvedbu



Zaboravite na mukotrpan rad i umor. Potpultne perilice green&clean olakšavaju i pojednostavljaju radne postupke da biste proveli dan s osmijehom na licu.



Novi dizajn u skladu s načelima ergonomičnosti.

Elegantan i moderan izgled savršeno se uklapa u uređenje pubova i barova

Nježno otvaranje i zatvaranje omogućuju lagana uravnotežena vrata opremljena oprugama.

Tiho radno okruženje i manji gubitak topline zahvaljujući vratima i kućištu s dvostrukom izolacijom*.

Ergonomična ručka za **jednostavno rukovanje**.

Brzo i jednostavno održavanje zahvaljujući pristupu s prednje strane. **Nije potrebno pomicati uređaj**.

Kontrolni panel lako se upotrebljava i sadrži jasne ikone pa nema razloga za brigu.

Odaberite među **tri ciklusa** za pranje različitih razina nečistoća.

Trajanje i temperatura ciklusa pranja i ispiranja mogu se u potpunosti prilagoditi kako bi zadovoljili posebne zahtjeve korisnika.



Filtri korita za pranje mogu se lako ukloniti bez uklanjanja mlaznica za pranje i ispiranje.

Pouzdanost na prvome mjestu.

Izdržljivost, pouzdanost i dugotrajnost. Potpultne perilice green&clean pružaju vam više nego što očekujete od perilice posuđa.



Zaobljeni kutovi.

Korito za pranje se sa zaobljenim kutovima kako bi se izbjegla mjesta nečistoća.



Mlaznice za pranje i ispiranje lako se uklanjaju.

Mlaznice za pranje i ispiranje lako se uklanjaju radi čišćenja.



Zaštita od vode IPX4.

Svi modeli imaju certifikat IPX4 za zaštitu od vode.



Bojler otporan na kloriranu vodu.

Budući da je izrađen od čelika A304L, bojler je otporan na kloriranu vodu, a zavaruje se u inertnoj atmosferi kako bi se tijekom procesa proizvodnje izbjegla kontaminacija.



Izuzetno izdržljivo crijevo za vodu.

Priključno crijevo za vodu ima metalne priključke kako bi moglo podnijeti pritisak vode i slučajne strujne udare prilikom instalacije.



Cijevi za kemikalije otporne na kvar.

Cijevi za deterđent i sjajilo za ispiranje iznimno su pouzdane i otporne na kvarove te omogućuju brzo i jednostavno sastavljanje i održavanje.

Dodatno...

- ▶ Svi elementi koji dolaze u dodir s vodom i kemikalijama izrađeni su od nehrđajućega čelika A304, čime se jamči dugotrajan rad.
- ▶ Vrlo niskom razinom buke osigurava se najbolje moguće radno okruženje.
- ▶ Značajkom hladno ispiranje osiguravaju se hladne čaše neposredno nakon pranja. Pritisnite tipku i perilica će prvo isprati posuđe vrućom vodom (od 80 do 90 °C) kako bi savršena higijena bila zajamčena, a zatim će za završno ispiranje iskoristiti svježnu hladnu vodu kako bi oprane čaše odmah bile spremne za upotrebu.



Linija proizvoda za kafiće: najbolje za vaše poslovanje

Linija za kafiće predstavlja rješenja tvrtke Electrolux Professional prilagođena pubovima i kafićima od kojih se zahtijeva brza i dinamična usluga uz održavanje najviših higijenskih standarda.

Recite zbogom zastojsima u posluživanju. Operite više od 1000 šalica u sat vremena.

Perilice posuđa iz linije za kafiće opremljene su **bojlerima velike snage od 9 kW** koji jamče **stalno visoku temperaturu od 84 °C** tijekom cijelog ciklusa ispiranja neovisno o temperaturi i pritisku vodovodne vode. **Može se upotrebljavati čak i hladna voda!**

Pobrinite se za zadovoljstvo gostiju i zaposlenika uz vrata i kućište s dvostrukom izolacijom koji osiguravaju nisku razinu buke i manji gubitak topline.



Potpulna perilica posuđa iz linije za kafiće postavljena je **na kotače** kako bi se olakšalo čišćenje iza i ispod uređaja.

Automatsko punjenje sjajila za ispiranje i deterdženta od prvoga do posljednjega ciklusa jamči **savršene rezultate** uz **smanjenu potrebu za servisom** i održavanjem. Uključeni su dozatori za deterdžent i sjajilo za ispiranje.



Linija za vinske čaše: jer nam je stalo do vašeg kristalnog posuđa.

Blistave čaše predstavljaju restorane i vinske barove u najboljem svjetlu.

Electrolux Professional je u suradnji s vodećim proizvođačima deterdženata i sustava za pročišćivanje vode razvio cjelovito rješenje za najbolje rezultate pranja i bespriekorno sušenje čaša bez mrlja.



Nježno rješenje za vaše kristalne čaše.

Potpulna perilica iz linije za vinske čaše može **značajno smanjiti oštećenja** koja inače nastaju na kristalnim i staklenim površinama te **nije potrebno ručno poliranje**, zahvaljujući:

- ▶ nižoj temperaturi pranja **od 50 do 55 °C**
- ▶ atmosferskome bojleru koji jamči sanitizaciju uz **stalnu temperaturu vode za ispiranje od 84 °C i pritisak** kako bi se uklonili svi ostatci deterdženta
- ▶ pumpi za pranje koja dolazi uz značajku Soft Start
- ▶ potpunoj opremi koja uključuje: rješenja za pročišćivanje vode postupkom reverzibilne osmoze, namjenski deterdžent i sjajilo za ispiranje te košaru i dodatke za klizna kolica.

Optimalne uvjete pranja utvrdili smo u suradnji sa „Stazione Sperimentale del Vetro“ (vodećom talijanskom ustanovom za istraživanje stakla) i glavnim proizvođačima kristala u Europi.



Dizajn košara za liniju za vinske čaše.

Košara iz linije za vinske čaše osmišljena je s ciljem poboljšanja rezultata pranja, skraćivanja vremena potrebnoga za sušenje i olakšavanja rukovanja staklom.

- ▶ **Rub čaše postavlja se daleko od dna košare**, čime se omogućava preciznije pranje i ispiranje unutarnje površine čaše.
- ▶ **Vješanjem i naginjanjem čaša** faza sušenja čini se sigurnijom, a lomovi manje učestalima.
- ▶ Oblik košare **prilagođen je svim vrstama vinskih čaša** do 270 mm visine i 104 mm širine.



Pizza, slastičarski i pekarski proizvodi

Ručno pranje velikih posuda odsad je stvar prošlosti. Electrolux Professional ima savršeno rješenje za manje napornog rada i više slobodnog vremena.



Kompaktno i visokoučinkovito rješenje za pranje velikih posuda.

Optimalni radni učinak pranja i ispiranja zahvaljujući gornjim i donjim mlaznicama za pranje i ispiranje.

Visokokvalitetno ispiranje postiže se atmosferskim bojlerom koji osigurava veliku količinu vruće vode pri stalnoj visokoj temperaturi.

Djelatnici kao i gosti bit će zahvalni za **nisku razinu buke i hladno okruženje** zahvaljujući vratima i kućištu s dvostrukom stijenkom.

Savršeni rezultati i manji troškovi održavanja uz ugrađene dozatore deterdženta i sjajila za ispiranje.

Odaberite jedan od četiri različita **ciklusa pranja** s obzirom na potrebe i operite do 40 košara svaki sat.

Posude za pečenje, košare za kruh i drugo posuđe

Iznimno svestrana, perilica može prati posude za pečenje veličine 600 x 400 mm, pa čak i velike košare za kruh, zahvaljujući otvoru visine 41 cm, a opremljena je košarama različite veličine (600 x 500 mm i 500 x 500 mm).





hygiene&clean I više nego čisto. Dezinficirano.

FIRST
in the industry

Linija potpulnih perilica posuđa hygiene&clean omogućuje vam da posuđe dezinficirate* u skladu s normama, a ne samo sanitizirate što je potvrdilo neovisno tijelo za ispitivanje sigurnosti proizvoda: UL. Svi modeli potpulnih perilica posuđa hygiene&clean u skladu su s normom DIN 10512 i omogućuju vam postići razinu dezinfekcije $A_0 60$ koja je definirana normom UNI EN ISO 15883-1 i koja se inače primjenjuje samo na medicinsku opremu.



DIN 10512

Temperatura ispiranja

90 °C

Trajanje ispiranja

12 sec



$A_0 60$

Temperatura ispiranja

90 °C

Trajanje ispiranja

16 sec

- ▶ **Zajamčena dezinfekcija!** Smanjen broj bakterija zahvaljujući spoju duljine ciklusa pranja, temperature pranja i ispiranja te djelovanju kemikalija. Mehanizam za zaključavanje vrata jamči neprekinuti ciklus pranja.
- ▶ **Sigurnost na prvome mjestu!** Sigurnu temperaturu možete provjeravati na daljinu zahvaljujući cjelodnevnom praćenju tijekom 24 h, 7 dana u tjednu.
- ▶ **Potrošnja vode za ispiranje:** 3 litre po ciklusu (u skladu s normom DIN 10512), 4 litre po ciklusu (u skladu s $A_0 60$).



**99,999% manje
bakterija**

Linija potpulnih perilica hygiene&clean smanjuje rizik od izlaganja opasnim patogenima pa se možete pobrinuti da gosti i radnici u vašem objektu ostanu sigurni.

**A0 60 uvijek
sa 99.999%
smanjenjem razvoja
bakterija tijekom
ciklusa dezinfekcije**



VERIFIED
1986765

* U svojem glossaru objavljenom uz Smjernice za dezinfekciju i sterilizaciju u zdravstvenim ustanovama američki Centri za kontrolu i prevenciju bolesti (CDC) dezinfekciju definiraju kao „termičko ili kemijsko uništenje patogenih i ostalih mikroorganizama“. Saznajite više na sljedećim mrežnim stranicama: <https://www.cdc.gov/infectioncontrol/guidelines/disinfection/glossary.html>. Vrijednost $A_0 60$ postiže se ako se uređaji upotrebljavaju i održavaju u skladu s proizvođačevim specifikacijama.

Bez narušavanja učinkovitosti.

Kako biste postigli **najbolje rezultate pranja**, trebate izabrati ne samo **pravu perilicu i odgovarajući sustav za pročišćavanje vode** nego i **poseban deterdžent i sjajilo za ispiranje**. Upotrebom neodgovarajućeg deterdženta i/ili sjajila za ispiranje ne ugrožavate samo savršene rezultate pranja nego povećavate i izgleda da će se čaše brže oštetiti.



Deterdžent C11 za perilice posuđa.

Za sve vrste vode i najbolji radni učinak pri pranju posuđa od stakla, kristala, keramike, porculana, plastike i nehrđajućega čelika.



Sjajilo za ispiranje C12 za perilice posuđa.

Zajamčeni savršeni rezultati sušenja bez potrebe za dodatnim brisanjem. Za sve vrste tvrdoće vode. Upotrebljava se za pranje posuđa od stakla, kristala, keramike i porculana.



ECO friendly

Deterdžent C13 ECO za perilice posuđa.

Ekološki prihvatljivo kemijsko sredstvo koje se odlikuje malim utjecajem na okoliš. Koncentrirana formula koja ne sadržava EDTA-u, NTA-u ni polifosfate.



ECO friendly

Sjajilo za ispiranje C14 Plus za perilice posuđa.

Za sve vrste tvrdoće vode. Upotrebljava se za pranje posuđa od stakla, kristala, keramike i porculana.

Ne zaboravite odabrati najbolje rješenje za pročišćavanje vode.

Omekšavanje vode.

Pretvorite ione kalcija i magnezija u natrijeve ione / topive soli koji ne otvrdnjavaju. Sjajilo za ispiranje i deterdženti postižu dobre rezultate čišćenja uz nisku potrošnju.

Djelomična demineralizacija

Poboljšava čistoću posuđa i uklanja kalcij i magnezij iz vode za savršeno čisto posuđe bez zaostalih naslaga.





















Potpuna demineralizacija

U potpunosti uklanja soli i minerale iz vode te omogućuje djelovanje destilirane vode za blistav sjaj bez potrebe za dodatnim poliranjem.

Reverzibilna osmoza

Sustav filtracije kroz membrane hvata soli i neke vrste bakterija. Posuđe iz perilice izlazi savršeno čisto i blistavo, bez naslaga.

Pravo rješenje

1	2	3	4	5	
Što želite oprati?	Tvrdoća vode (°F) *	Preporučeno pročišćavanje vode	Tvrdoća vode nakon pročišćavanja (°F) *	Deterdžent koji se upotrebljava	
 <p>Staklene i kristalne čaše</p>	Meka 0 ÷ 7	Nema	Meka 0 ÷ 7 Srednja do tvrda 7 ÷ 25	 <p>Deterdžent za perilice posuđa C13 Eco</p>	 <p>Sjajilo za ispiranje za perilice posuđa C14 Plus</p>
	Srednje meka t 7 ÷ 15	Za kristalne čaše upotrijebite potpunu ili djelomičnu demineralizaciju .		 <p>Deterdžent za perilice posuđa C11</p>	 <p>Sjajilo za ispiranje za perilice posuđa C12</p>
	Srednje tvrda 15 ÷ 25	Za kristalne čaše upotrijebite potpunu ili djelomičnu demineralizaciju , a za obične čaše upotrijebite omekšivač vode .			
	Tvrda / Vrlo tvrda 25 ÷ 45	Za obične čaše upotrijebite omekšivač vode , a za kristalne čaše upotrijebite omekšivač vode i reverzibilnu osmozu .			
 <p>Šalice</p>	Meka 0 ÷ 7	Nema	Meka 0 ÷ 7 Srednja do tvrda 7 ÷ 25	 <p>Deterdžent za perilice posuđa C13 Eco</p>	 <p>Sjajilo za ispiranje za perilice posuđa C14 Plus</p>
	Srednje meka t 7 ÷ 15			 <p>Deterdžent za perilice posuđa C11</p>	 <p>Sjajilo za ispiranje za perilice posuđa C12</p>
	Srednje tvrda 15 ÷ 25	Potpuna ili djelomična demineralizacija			
	Tvrda / Vrlo tvrda 25 ÷ 45	Omekšivač vode			
 <p>Tanjuri i pribor za jelo</p>	Meka 0 ÷ 7	Nema	Meka 0 ÷ 7 Srednja do tvrda 7 ÷ 25	 <p>Deterdžent za perilice posuđa C13 Eco</p>	 <p>Sjajilo za ispiranje za perilice posuđa C14 Plus</p>
	Srednje meka t 7 ÷ 15			 <p>Deterdžent za perilice posuđa C11</p>	 <p>Sjajilo za ispiranje za perilice posuđa C12</p>
	Srednje tvrda 15 ÷ 25	Omekšivač vode			
	Tvrda / Vrlo tvrda 25 ÷ 45				
 <p>Posude od nehrđajućeg čelika</p>	Meka 0 ÷ 7	Nema	Meka 0 ÷ 7 Srednja do tvrda 7 ÷ 25	 <p>Deterdžent za perilice posuđa C13 Eco</p>	 <p>Sjajilo za ispiranje za perilice posuđa C14 Plus^S</p>
	Srednje meka t 7 ÷ 15			 <p>Deterdžent za perilice posuđa C11</p>	 <p>Sjajilo za ispiranje za perilice posuđa C12</p>
	Srednje tvrda 15 ÷ 25				
	Tvrda / Vrlo tvrda 25 ÷ 45	Omekšivač vode			

* Tvrdoću vode mjere samo stručnjaci pomoću traka za ispitivanje OW7PJK ili OS1701.

Range

green&clean Glasswashers



DESCRIPTION	XS Jedna stijenka	S Jedna stijenka
Elektronički upravljački sustav		
Elektromehanički upravljački sustav	•	•
Wash-Safe Control		
Ispiranje hladnom vodom		o
Br. ciklusa	1	1
Maksimalni kapacitet (košara/sat)	30	30
Otvor vrata (mm)	250	300
Vanjske dimenzije (Š x D x V) - mm	440x497x640	455x550x700
Dimenzije košare (mm)	od 350x350 (Ø350) - do 380x380 (Ø380)	400x400 (Ø400)
Ugrađena snaga (kW)	2,89	2,89
Potrošnja vode (L/ciklus)	2 (ispiranje vrućom vodom)	2 (ispiranje vrućom vodom)
Ugrađeni spremnik za doziranje sjajila za ispiranje	•	•
Električni priključak	230V/ 1N/ 50Hz	230V/ 1N/ 50Hz
Uključena dodatna oprema	1 košara 380 x 380 mm + 1 umetak za 12 tanjurića + 1 spremnik za pribor za jelo	1 košara 400 x 400 mm + 1 umetak za 12 tanjurića + 1 spremnik za pribor za jelo



Potpulna perilica green&clean

OPIS	EL Jedna stijenka	ELA Jedna stijenka
Wash-Safe Control		•
Dvostruka vanjska stijenka s izolacijom		
Br. ciklusa	2	2
Maksimalni kapacitet po satu	30 košara / 540 tanjura	30 košara / 540 tanjura
Otvor vrata (mm)	330	330
Vanjske dimenzije (Š x D x V) - mm	600x648x820	600x648x820
Dimenzije košare (mm)	500x500	500x500
Ugrađena snaga (kW)	5,35	5,35
Potrošnja vode (l/ciklus)	3	3
Ugrađeni spremnik za doziranje sjajila za ispiranje	•	•
Ugrađena pumpa ispusta i spremnik za doziranje deterdženta	o	o
Električni priključak	400V/3N/50Hz, koji se na licu mjesta može pretvoriti u 230V/1N ili 230V/3/50Hz	400V/3N/50Hz, koji se na licu mjesta može pretvoriti u 230V/1N ili 230V/3/50Hz
Uključene košare	1 košara za 18 tanjura + 1 spremnik za pribor za jelo	1 košara za 18 tanjura + 1 spremnik za pribor za jelo



S Dvostruka stijenka	Niska S Dvostruka stijenka	S Dvostruka stijenka	S Dvostruka stijenka
•	•	•	•
•			•
	•	•	•
1	3	3	3
30	30	30	30
290	210	290	290
460x565x715	460x565x635	460x565x715	460x565x715
400x400 (Ø400)	400x400 (Ø400)	400x400 (Ø400)	400x400 (Ø400)
3,3	3,3	3,3	3,3
2.3 (ispiranje vrućom vodom)	2.3 (ispiranje vrućom vodom/ 1.8 (ispiranje hladnom vodom)	2.3 (ispiranje vrućom vodom/ 1.8 (ispiranje hladnom vodom)	2.3 (ispiranje vrućom vodom/ 1.8 (ispiranje hladnom vodom)
•	•	•	•
230V/ 1N/ 50Hz	230V/ 1N/ 50Hz	230V/ 1N/ 50Hz	230V/ 1N/ 50Hz
1 košara 400 x 400 mm	1 košara 400 x 400 mm + 1 spremnik za pribor za jelo	1 košara 400 x 400 mm	1 košara 400 x 400 mm



ELI Dvostruka stijenka	ELAI Dvostruka stijenka	Linija za vinske čaše	Linija za kafice	Pizza, slastičarski i pekarski proizvodi	hygiene&clean
•	•	•	•	•	•
•	•	•	•	•	•
3	3	3	3	4	3
40 košara / 720 tanjura	40 košara / 720 tanjura	40 košara / 720 tanjura	40 košara / 720 tanjura	40 košara / 880 tanjura	40 košara / 480 tanjura (DIN 10512)
335	335	335	335	400	335
600x615x820	600x615x820	600x615x820	600x615x820	600x703x850	600x615x820
500x500	500x500	500x500	500x500	600x500; 500x500	500x500
5,35	5,35	6,85	9,85	6,68	6,85
2.5	2.5	3.8	2.5	2	3.0 (DIN 10512) 4.0 (A ₀ 60)
•	•	•	•	•	•
•	o	•	•	•	•
400V/3N/50Hz, koji se na licu mjesta može pretvoriti u 230V/1N ili 230V/3/50Hz	400V/3N/50Hz, koji se na licu mjesta može pretvoriti u 230V/1N ili 230V/3/50Hz	400V/3N/50Hz, koji se na licu mjesta može pretvoriti u 230V/1N ili 230V/3/50Hz	400V/3N/50Hz, koji se na licu mjesta može pretvoriti u 230V/1N ili 230V/3/50Hz	400V/3N/50Hz, koji se na licu mjesta može pretvoriti u 230V/1N ili 230V/3/50Hz	400V/3N/50Hz, koji se na licu mjesta može pretvoriti u 230V/1N ili 230V/3/50Hz
1 košara za 18 tanjura + 1 košara za čaše + 2 spremnika za pribor za jelo	1 košara za 18 tanjura + 1 košara za čaše + 2 spremnika za pribor za jelo	1 košara za šalice + 1 košara za vinske čaše	1 košara za 18 tanjura + 1 košara za + 2 spremnika za pribor za jelo	1 košara 600 x 500 mm za tanjure + 1 s/s košara za poslužavnike 600 x 400 mm	1 košara za 12 tanjura + 1 košara za šalice + 2 spremnika za pribor za jelo

Namjenska dodatna oprema

Unaprijedite aktivnosti i radni učinak. Izaberite dodatnu opremu za pranje posuđa iz našega širokog asortimana za veću učinkovitost poslovanja.



1 košara za 18
plitkih tanjura



Košara za 12
tanjura za juhu



Višenamjenska košara
500 x 500 x 190 mm



Košara za 48 malih šalica



Košara za liniju
za vinske čaše



Stalak za potpultnu perilicu



12 l vanjski, ručni
omekšivač vode



8 l vanjski, automatski
omekšivač vode



Cjelokupni asortiman
dodatnih sudopera

Za više informacija o dodatnim košarama i drugoj dodatnoj opremi pogledajte naš cjenik.



OnE Connected, vaš digitalni pomoćnik.

Povezane
green&clean
potpultne
perilice*



OnE Connected pomaže vam da uz rješenja tvrtke Electrolux Professional postignete vrhunsku učinkovitost. Tako ćete povećati svoju dobit i ubrzati povrat ulaganja.

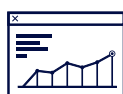

Unaprijedite svoje poslovanje.

Pristupite trenutnom statusu svake green&clean perilice posuđa bilo kad, gdje god se nalazili, kako biste provjerili temperature pranja i ispiranja te na kojoj brzini uređaj radi.

Pametna upotreba. OnE Connected pomaže vam saznati kad je vaša green&clean perilica uključena, je li prenapunjena ili nedovoljno puno te kako uravnotežiti postupak.



Veća dobit.

Electrolux Professional OnE pomaže vam potrošnju svesti na najmanju moguću mjeru kako biste optimizirali učinkovitost poslovanja.

Pametna nadogradnja uređaja. Praćenjem produktivnosti utvrdili ste da vam je potrebna učinkovitija perilica posuđa za unapređenje postupka. Nadograđujte uređaje s vremenom, green&clean perilice posuđa rastu kako raste i vaše poslovanje.

Pametna konfiguracija. Sad imate sve informacije potrebne da biste naručili novu perilicu posuđa kapaciteta koji odgovara vašem poslovanju.

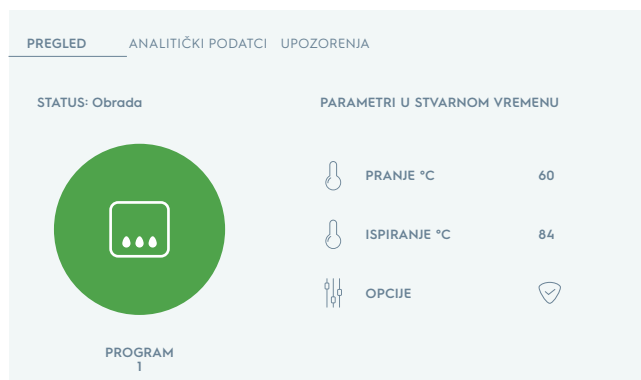

**OnE Connected
prati vaš rad i
pomaže vam osmisliti
najbolje rješenje
za zonu pranja**

Digitalna platforma

OnE Connected



Korisnička
podrška



koja vam pruža



Povećajte učinkovitost.

Brzinska dijagnostika na daljinu gdje god se nalazili: kod proizvoda, serijski broj i kodovi pogreški pružaju veću točnost.

OnE Connected pomaže vam osigurati najdulje moguće vrijeme rada, otklanjajući pritom sve poteškoće koje proizlaze iz neočekivanih kvarova.

Kako biste ostvarili dodatne pogodnosti, sklopite Servisni ugovor Essentia.



Najveće moguće vrijeme rada vaše opreme.

OnE Connected pruža vam uvide uz koje možete **bolje organizirati tijek rada.**

Pratite status svojih green&clean perilica posuđa, čak i ako se nalaze na više mjesta, uz grafičke prikaze izravnih usporedbi u jednoj slici. Pratite stvarno vrijeme obrade, vrijeme koje rukovatelji provode čekajući i ukupno vrijeme rada (u satu, danu, mjesecu ili godini).

Tako ćete lakše organizirati svoje zaposlenike i optimizirati tijek rada te izbjeći prekide u radu.

STATUS: Blokirano



POJEDINOSTI O UPOZORENJU

POSLEDNJA AKTIVNOST
Datum korisnika: 11/05/2019 02:45 PM
Datum lokacije: 11/05/2019 02:45 PM

PNC / SN
9CGX502026 3792310012

BR. KARTICE
171150

NEPRAVILNOST
C12

OPIS
Tank.level sensor out of order

OTKLANJANJE POTEŠKOĆE
Očistite korito i uklonite vidljivo začepljenje iz filtra za zrak. Isključite i ponovno uključite uređaj, a ako se problem nastavi pojavljivati, nazovite servis.



Organizirajte svoje zaposlenike, iskoristite svoje vrijeme na najbolji mogući način. OnE Connected prati svaki aspekt procesa kako bi optimizirao vaš tijek rada.



Servisni ugovori kojima možete vjerovati

Ovisno o svojim poslovnim potrebama, možete izabrati jedan od fleksibilnih servisnih paketa prilagođenih različitim potrebama koji nude razne usluge održavanja i potpore.



Essentia

Naš tim stoji vam na raspolaganju. Bilo kada, bilo gdje.

Essentia je **srce naše vrhunske korisničke podrške** i predano pruža usluge koje su vam potrebne da biste osigurali komparativnu prednost. Essentia vam pruža potrebnu potporu i brine se za vaše poslovne procese uz **pouzdanu servisnu mrežu** koja obuhvaća niz ekskluzivnih usluga i inovativnih tehnoloških rješenja prilagođenih vašim potrebama.

Možete računati na više od **2200 ovlaštenih servisnih partnera**, **10.000 stručnih tehničara** u više od **149 zemalja** i više od **170.000 osiguranih rezervnih dijelova**.

Servisna mreža uvijek na raspolaganju.

Naša predanost i spremnost da vam pomognemo odražavaju se u **jedinstvenoj servisnoj mreži** koja **olakšava vaš posao**.

Očuvajte učinkovitost svoje opreme.

Pravilno održavanje u skladu s **Electrolux Professional priručnicima** i preporukama ključno je za izbjegavanje neočekivanih problema. **Korisnička podrška tvrtke Electrolux Professional** nudi više **servisnih paketa po vašoj mjeri**. Za više informacija obratite se svojem **Electrolux Professional ovlaštenom servisnom partneru**.

Oslonite se na brzu otpremu originalne dodatne opreme i potrošnih materijala koju su stručnjaci tvrtke **Electrolux Professional** pomno ispitali kako bismo osigurali **trajnost i učinkovitost vaše opreme**, kao i **sigurnost korisnika**.



Pogledajte videozapis
i saznajte više.



U svemu što činimo polazimo od izvrsnosti. Predviđamo potrebe svojih kupaca i tako težimo izvrsnosti zajedno sa svojim suradnicima, inovacijama, rješenjima i uslugama. Kako bismo svakodnevni život svojih kupaca učinili lakšim, unosnijim – i istinski održivim svaki dan.

Pratite nas na



www.electroluxprofessional.com/hr

Izvrsnost uz brigu o okolišu.

- ▶ Sve naše tvornice imaju certifikat ISO 14001.
- ▶ Sva naša rješenja osmišljena su u svrhu niske potrošnje vode, energije, deterdženata i smanjenja štetnih emisija.
- ▶ Zadnjih je godina više od 70 % naših proizvoda ažurirano s obzirom na ekološke potrebe naših klijenata.
- ▶ Naša je tehnologija usklađena s direktivom RoHS i uredbom REACH i više od 95 % proizvoda može se reciklirati.
- ▶ Stopostotnu kvalitetu svih naših proizvoda ispitali su stručnjaci.

