

# Bezchybné výsledky a úspory jedním dotykem

NeoBlue Touch podpultová  
myčka nádobí a myčka skla



# Vy říkáte...

Potřebujeme umýt nádobí tím nejjednodušším a nejspolehlivějším způsobem, bez složitých výběrů možností.

Potřebujeme kvalitní výsledky mytí, řešení s nízkými provozními náklady na spotřebu energie, vody a detergentů.

Potřebujeme jednoduché řešení se zobrazením podstatných informací pouze na jednom místě a snadný servis v případě potřeby.

## ...my nasloucháme

Průběžně zavádíme stále nová inovativní řešení, protože potřeby zákazníků jsou pro nás na prvním místě. Náš udržitelný přístup si klade za cíl vyvíjet výkonné produkty s nízkou spotřebou, které vám umožní optimalizovat pracovní dobu, sledovat spotřebu zařízení a šetřit náklady.



### Chytré úspory a ergonomie

Snižte svou spotřebu energie až o 40 % a zároveň s tím spotřebu vody a detergentů\*. Zajistěte si provoz a čištění bez stresu.



### Vynikající výsledky mytí

Dosáhněte pokaždé bezchybných výsledků s 360° působením vodního spreje z mycího ramene, správnou kombinací čisticích detergentů a příslušenství. Zvyšte produktivitu díky větší kapacitě mycí komory.



### Jednoduchost v jediném dotyku

Zjednodušte si svou každodenní práci pomocí intuitivního dotykového tlačítka – barevnou předvolbou a aplikací OnE. Jednou stiskněte a okamžitě jste připojeni.

\*Na základě měření podle normy EN 63136 a porovnání provedené mezi NeoBlue Touch s cyklem MyEco a s předchozím modelem z řady Electrolux Professional podpultových myček se spotřebou vody 3 l/cyklus.

# Jeden krok k udržitelnosti



Společnost Electrolux Professional se snaží vytvářet účinná a spolehlivá řešení, aby svým zákazníkům zaručila dlouhou životnost produktů.

**Cyklus MyEco spotřebuje až o 40 % méně energie při 260 Wh/koš a o 30 % méně vody se spotřebou 2,1 l**



Ušetříte více než 3 tisíce kWh/rok, což odpovídá téměř 145 tisícům nabitých smartphonů\*\*\*



**0,08Kg**  
SPOTŘEBA/CYKLUS\*\*

Díky cyklu MyEco Cycle se emise CO<sub>2</sub> snižují o více než 7 tisíc ušetřených kg/rok\*\*, což odpovídá 469 tisícům nabitých smartphonů.\*\*\*



\*\*Kalkulováno podle spotřeby energie během používání produktu (36 cyklů/den\* 300 dní/rok), s ohledem na kombinaci zdrojů energie podle kalibrované databáze EU hodnoty [kgCO<sub>2</sub>eq /KWh] - Zdroj: IEA 2020 vydáno v 2023 - Emisní faktory EIA jsou specifikovány pro elektřinu & teplo CO<sub>2</sub>, a zahrnují faktory CH<sub>4</sub> a N<sub>2</sub>O. Porovnání provedené mezi NeoBlue Touch podpultová myčka nádobí s cyklem MyEco a s předchozím modelem z řady Electrolux Professional podpultových myček se spotřebou vody 3 l/cyklu.

\*\*\*Vypočítáno agenturou EPA (US Environmental Protection Agency = agentura USA na ochranu životního prostředí)



## 4hvězdičkový ergonomický design

- Jednoduché ovládání díky uživatelsky přívětivému rozhraní
- Ergonomický design zajišťuje minimální zátěž pro uživatele
- Příjemné otevírání pro snadné vkládání
- Barevně odlišené komponenty pro bezproblémové čištění



## Prodloužení životního cyklu produktu

- Snadná údržba servisním technikem
- Diagnostická podpora a řešení odstranění problému
- Dostupnost náhradních dílů minimálně 10 let
- Jednoduchý servisní manuál a školení



## Ekologicky zabaleno

- 100 % recyklovatelné pro zajištění kompletní cirkulace
- Obaly vyrobené ze směsi ze 70 % recyklovaného kartonu a papíru od FSC\*
- Inkoust na vodní bázi

\*Forest Stewardship Council je přední světová organizace pro udržitelné využití v lesnictví

# Navrženo pro výkon



NeoBlue Touch podpultová myčka nádobí nabízí opakovaně bezchybné výsledky bez ohledu na výběr mycího cyklu. Zlepšete své pracovní procesy díky zvýšené kapacitě mycí komory.

## Vysoká produktivita

- ▶ **+60%\*** vyšší produktivita pro snížení nákladů na pracovní sílu
- ▶ Až **65\*\*** košů/hod. (1170 talířů/hod.)

\*Porovnání provedené mezi NeoBlue Touch podpultová myčka nádobí s cyklem MyEco a předchozím modelem z řady Electrolux Professional podpultových myček se spotřebou vody 3 l/cyklus.  
\*\*S rychlým cyklem, možnost dostupná v aplikaci.



## Větší prostor mycí komory pro vyšší využití

- Výhoda zásuvné výšky **~400 mm**, což umožňuje vynikající flexibilitu při vkládání nádobí
- Vhodné také pro pивní sklo a široké talíře na pizzu **až do Ø 360 mm**

## Kromě šálků

### Ize mýt i další nádobí:

NeoBlue Touch podpultová myčka nádobí zvládne umýt vše, co potřebujete - od vysokých sklenic a hrnků až po talíře na pizzu a plechy.

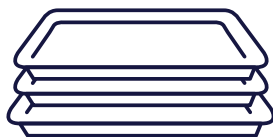

GN 1/1



Max. výška  
325 mm



Ø 360 mm

## Výkon, inovace a kontrola



### 1 ▶ Bezchybné výsledky

Vodní sprej integrovaného mycího ramene dosáhne 360° bez ohledu na umístění nádobí v komoře a nevynechá žádné rohy díky 3x lepšímu pokrytí mycího ramene.



**PATENT PENDING**  
(EP24177693.9)

### 2 ▶ Špičkový výkon

Vylepšená filtrace pro snížení zanášení a k udržení čisté vody cyklus za cyklem s našimi inovativními barevně odlišenými filtry.

### 3 ▶ Komplexní ovládání

Využijte výhody úplné kontroly nad hydraulickým okruhem díky elektronickému systému, který poskytuje vysoký výkon a zároveň snižuje spotřebu energie.

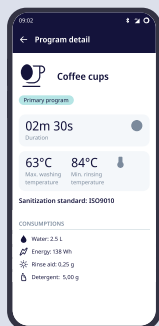

## JEDNODUCHOST JEDNÍM DOTYKEM

Chcete mít přehled o spotřebě myčky nádobí a získat přístup k důležitým informacím, které vám pomohou zefektivnit vaše podnikání?

**Stáhněte si aplikaci One Connected.**



Naskenujte QR kód z přední strany podpultové myčky.



## Aplikace One Connected

Odhalte potenciál NeoBlue Touch podpultová myčka nádobí:

- **Připojení** – jedno kliknutí a aplikace zobrazí aktivitu podpultové myčky díky technologii Bluetooth
- **Kontrola** – přístup k monitorování dat v reálném čase, úprava parametrů, hlášení poruch a organizace servisu - vše jako na dlani
- **Přizpůsobení** – vyberte si z řady speciálních programů nebo si vytvořte vlastní programy vyhovující vašim požadavkům



## Dotykové tlačítko

K ovládní myčky NeoBlue Touch podpultová myčka nádobí stačí jediné tlačítko. Změna barvy oznamuje uživateli aktuální stav. Nahřívání, doplňování detergentu nebo probíhající cyklus - aktuální stav zjistíte během několika sekund.



# Maximální výsledky na minimálním prostoru

Jednoplášťová myčka skla Electrolux Professional model S zajistí úspěšný byznys bez ohledu na prostorové limity.

## Flexibilní a vysoce výkonné



Obsluha myčky NeoBlue myčka skla S je jednoduchá díky snadnému a ergonomickému designu. Vyberte si jeden ze čtyř programů podle svých potřeb; status programu se zobrazí na barevném tlačítku.

**Perfektní výsledek mytí a oplachu** díky konstrukci výkonných horních oplachových a spodních integrovaných mycích a oplachových ramen.

**Tichý provoz díky dvouplášťovým dvířkům a jejich hladkému otevírání.**

**Spolehlivá nerezová konstrukce, stejně jako mycí nádrž a komora, mají dlouhou životnost.** Čerpadlo na detergenty, vypouštěcí čerpadlo a filtry nádrže jsou k dispozici ve verzi Plug&Play.

## Různí zákazníci, různé potřeby

S modely jsou vhodné pro koše 400x400 mm.

Podívejte se na další příslušenství na [electroluxprofessional.com/cz](http://electroluxprofessional.com/cz)

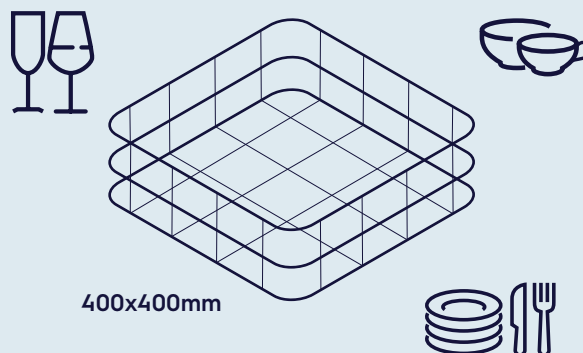

# Segmenty

Myčka NeoBlue Touch podpultová myčka nádobí je ideálním partnerem pro různé rychloobslužné provozy, kavárny, hospody a restaurace.



Kavárna & Pekařství



Restaurace



Bistro/Bufet



# Příslušenství

Přizpůsobte si myčku NeoBlue Touch podpultová myčka nádobí tak, aby vyhovovala požadavkům vašeho podnikání. Vyberte si vhodné příslušenství pro nádobí, které potřebujete umýt, ať jde o sklenice, šálky nebo talíře. Zvolte si správný spotřební materiál pro dosažení bezchybných výsledků a zvýšené hygieny, zároveň maximalizujte životnost produktu prostřednictvím odborníků Electrolux Professional.

Můžete se spolehnout na rychlé dodávky originálního příslušenství a dalších spotřebních materiálů, které byly důkladně testovány odborníky Electrolux Professional pro zajištění odolnosti a bezpečného výkonu vašich zařízení.



Naskenujte QR kód a prohlédněte si naše příslušenství a spotřební materiál



## Naše společná jízda

**Hledáte uživatelskou příručku nebo potřebujete jiné technické materiály?**

E-Tandem - Electrolux Professional digitální servisní služba vám pomůže získat okamžitý přístup k mnoha nástrojům.

**Jednoduše naskenujte QR kód** na přední straně zařízení a vydejte se na jízdu.



\*U vybraných modelů.

# Řada NeoBlue

## Myčka nádobí



POPIS	MYČKA NÁDOBÍ TOUCH, JEDNOPLÁŠŤOVÁ, MODEL L - TLAKOVÝ BOJLER			
Verze	Základní	Plug&Play	Základní	Plug&Play
Ovládací panel & konektivita	Dotykový, barevně kódované tlačítko, LED kontrolky, konektivita & App			
Rozměry š*h*v (mm)	575*625*830			
Zásuvná výška (mm)	~ 400			
Rozměr koše (mm)	500*500			
Max. kapacita za hod. (košů)	65*			
Mycí cykly (sekundy)	120" / 100"			
Spotřeba vody na oplach (l/cyklus)	2 (MyEco) / 2,4			
Mycí & oplachová ramena	Horní a spodní integrovaná, z kompozitního materiálu, nacvakávací			
Filtr nádrže	Volitelné	Zahrnuto v ceně	Volitelné	Zahrnuto v ceně
Dávkovač oplachového detergentu	Zahrnuto v ceně			
Dávkovač mycího detergentu	Ne	Ano	Ne	Ano
Vypouštěcí čerpadlo	Volitelné	Zahrnuto v ceně	Volitelné	Zahrnuto v ceně
Posilovací čerpadlo oplachu	Volitelné			
Snadné otevírání	Ne	Ano	Ne	Ano
El. napájení	3,3 kW - 230V/1N/50Hz (schuko plug)	3,3 kW - 230V/1N/50Hz (schuko plug)	5,0 kW - 400V/3N/50Hz (reverzibilní při 230/3 a 230/1)	5,0 kW - 400V/3N/50Hz (reverzibilní při 230/3 a 230/1)
Zahrnuté příslušenství v ceně	Koš na 18 talířů, košík na přibory			





















\*S rychlým cyklem, možnost dostupná v aplikaci.

## Myčka skla



POPIS	MYČKA SKLA, JEDNOPLÁŠŤOVÁ, MODEL S - TLAKOVÝ BOJLER		
Verze	Základní	Plug&Play	
Ovládací panel	Elektronický, barevně kódované tlačítko		
Rozměry š*h*v (mm)	455*590*700		
Zásuvná výška (mm)	290		
Rozměr koše (mm)	400*400 (Ø400)		
Max. kapacita za hod. (košů)	40		
Mycí cykly (sekundy)	90" / 120" / 180" / 240"		
Spotřeba vody na oplach (l/cyklus)	2		
Mycí & oplachová ramena	Horní a spodní integrovaná, z kompozitního materiálu, šroubovací		
Filtr nádrže	Volitelný	Zahrnuto v ceně	Zahrnuto v ceně
Dávkovač oplachového detergentu	Zahrnuto v ceně		
Dávkovač mycího detergentu	Volitelný	Zahrnuto v ceně	Zahrnuto v ceně
Vypouštěcí čerpadlo	Volitelné	Zahrnuto v ceně	Zahrnuto v ceně
El. napájení	2,7 kW - 230V/1N/50Hz (schuko plug)	2,7 kW - 230V/1N/50Hz (schuko plug)	2,7 kW - 230V/1N/60Hz
Zahrnuté příslušenství v ceně	Čtvercový koš na sklenice, vložka na podšálky & košík na přibory		

# Správné řešení

1	2	3	4	5	
Co budete mýt?	Tvrdość vody (°F)*	Doporučená úprava vody**	Tvrdość vody po úpravě (°F)*	Vhodné detergenty	
 <p>Sklenice a křišťálové sklo</p>	Měkká 0 ÷ 7	Žádná	Měkká 0 ÷ 7	 <p>C13 Eco Detergent pro myčky</p>	 <p>C15 Eco Oplachový prostředek pro profesionální myčky</p>
	Středně měkká 7 ÷ 15	Pro křišťálové sklo <b>úplná demineralizace</b>			
	Středně tvrdá 15 ÷ 25	Pro křišťálové sklo <b>úplná</b> nebo <b>částečná demineralizace</b> , pro standardní sklenice použijte <b>změkčovač vody</b>	Středně tvrdá až tvrdá 7 ÷ 25	 <p>C11 Detergent pro myčky</p>	 <p>C12 Oplachový prostředek pro myčky</p>
	Tvrdá / Velmi tvrdá 25 ÷ 45	Pro standardní sklenice použijte <b>změkčovač vody</b> , pro křišťálové sklo <b>změkčovač vody s reverzní osmózou</b>			
 <p>Šálky a hrnky</p>	Měkká 0 ÷ 7	Žádná	Měkká 0 ÷ 7	 <p>C13 Eco Detergent pro myčky</p>	 <p>C15 Eco Oplachový prostředek pro profesionální myčky</p>
	Středně měkká 7 ÷ 15				
	Středně tvrdá 15 ÷ 25	<b>Částečná demineralizace</b>	Středně tvrdá až tvrdá 7 ÷ 25	 <p>C11 Detergent pro myčky</p>	 <p>C12 Oplachový prostředek pro myčky</p>
	Tvrdá / Velmi tvrdá 25 ÷ 45	<b>Změkčovač vody</b>			
 <p>Talíře a příbory</p>	Měkká 0 ÷ 7	Žádná	Měkká 0 ÷ 7	 <p>C13 Eco Detergent pro myčky</p>	 <p>C15 Eco Oplachový prostředek pro profesionální myčky</p>
	Středně měkká 7 ÷ 15	<b>Změkčovač vody je volitelný</b>			
	Středně tvrdá 15 ÷ 25	<b>Změkčovač vody</b>	Středně tvrdá až tvrdá 7 ÷ 25	 <p>C11 Detergent pro myčky</p>	 <p>C12 Oplachový prostředek pro myčky</p>
	Tvrdá / Velmi tvrdá 25 ÷ 45				
 <p>Nerezové nádobí</p>	Měkká 0 ÷ 7	Žádná	Měkká 0 ÷ 7	 <p>C13 Eco Detergent pro myčky</p>	 <p>C15 Eco Oplachový prostředek pro profesionální myčky</p>
	Středně měkká 7 ÷ 15				
	Středně tvrdá 15 ÷ 25	<b>Změkčovač vody</b>	Středně tvrdá až tvrdá 7 ÷ 25	 <p>C11 Detergent pro myčky</p>	 <p>C12 Oplachový prostředek pro myčky</p>
	Tvrdá / Velmi tvrdá 25 ÷ 45				

\*Tvrdość vody měří servisní technik pomocí testovací sady 0W7PIK nebo 0S1701

\*\*Obratě se na svého místního servisního partnera



# Essentia

## Tým, který vám poslouží. Kdykoliv, kdekoliv

Essentia je **jádrem vynikající péče o zákazníky**. Jedná se o vyhrazenou službu, která vám zaručí konkurenční výhodu. Essentia vám poskytne potřebnou podporu a postará se o vaše procesy prostřednictvím **spolehlivé servisní sítě** nabízející řadu specifických exkluzivních služeb a inovativních technologií.

Můžete počítat s více než **2 200** autorizovanými servisními partnery, **10 000** servisními techniky ve více než **149** zemích a s více než **170 000** náhradními díly.

### Servisní síť, vždy k dispozici

Jsme neustále připraveni a odhodláni poskytovat vám podporu v podobě **jedinečné servisní sítě**, která vám usnadní pracovní život.

### Udržujte své vybavení v provozuschopném stavu

Je nezbytné provádět správnou údržbu v **souladu s příručkami** a doporučeními společnosti **Electrolux Professional**, aby se předešlo nečekaným problémům. **Oddělení péče o zákazníky společnosti Electrolux Professional nabízí řadu zákaznických servisních balíčků.**

Pro více informací se obraťte na svého preferovaného **autorizovaného servisního partnera** společnosti Electrolux Professional.

Můžete se spolehnout na rychlé dodání originálního příslušenství a dalších spotřebních materiálů, které byly důkladně otestovány odborníky Electrolux Professional pro zajištění **odolnosti a bezpečného výkonu vašeho zařízení.**



**Sledujte  
video**  
a zjistěte více



Dokonalost je středobodem všeho, co děláme.  
Předvídáme potřeby našich zákazníků a náš tým usiluje  
o dokonalá řešení, inovace a služby, které usnadní zákazníkům  
každodenní práci a zvýší ziskovost s ohledem na ekologii.

Sledujte nás na



[www.electroluxprofessional.com](http://www.electroluxprofessional.com)

## Excellence s ohledem na životní prostředí

- ▶ Většina závodů Electrolux Professional Group je certifikována třetími stranami podle norem ISO (International Organization for Standardization) osvědčeními ISO 9001 a ISO 14001, přičemž některá pracoviště mají také certifikaci ISO 5001 a ISO 45001.\*
- ▶ Zaměřujeme se na vývoj inovativních a udržitelných řešení navržených pro nízkou spotřebu vody, energie, detergentů a co nejnižší škodlivé emise.
- ▶ Naše výrobky jsou přizpůsobeny osobnímu pohodlí na základě ergonomických principů a přirozeného pracovního postupu uživatele a dosahují maximální účinnosti s minimálním úsilím. Provádíme také pro určité výrobky ergonomické certifikace třetí stranou (ERGOCERT).
- ▶ Výběr materiálů a technologií pro naše produkty je v souladu se směrnicemi REACH (Registration, Evaluation, Authorization and Restriction of Chemicals) a RoHS (Restriction of Hazardous Substances 2011/65/EU) na ochranu lidského zdraví a životního prostředí.



\*další podrobnosti naleznete ve výroční Zprávě o udržitelnosti na: [electroluxprofessionalgroup.com](http://electroluxprofessionalgroup.com)