

Ragyogóan tiszta eredmény és megtakarítás egyetlen érintéssel

NeoBlue Touch pult alatti
tányér- és pohármosogató gép



Önök elmondják, mire van szükségük...

Az edényeket a legegyszerűbb és legmegbízhatóbb módon kell elmosogatnom, egy egyszerűen működő megoldást keresek. Jó minőségű mosogatási eredményekre, az energia-, víz- és vegyszerfelhasználás terén pedig alacsony üzemeltetési költségű megoldásra van szükségem. Olyan megoldást keresek, ahol az összes lényeges információ egyetlen helyen megtalálható, és szükség esetén könnyen elérhető a szerviz.

...mi pedig meghallgatjuk

Mindig is elsődlegesnek tartottuk az ügyfelek szempontjait, és az évek során innovatív technológiai megoldásokat vezettünk be. Fenntartható megközelítésünk célja, hogy hatékony és alacsony fogyasztású termékeket fejlesszünk ki, amelyek lehetővé teszik a munkaidő optimalizálását, a berendezések fogyasztásának nyomon követését és a költségmegtakarítást.



Intelligens megtakarítások és ergonómia

Csökkentse vízfogyasztását, és ennek megfelelően az energia- és vegyszerhasználat mértékét is akár 40%-kal. Garantáltan stresszmentes használat és tisztítás.



Kiemelkedő mosogatási eredmények

A speciális kialakítású mosókarnak köszönhetően a mosótank teljes felületét lefedő, 360°-os vízpermet, valamint a tartozékok és mosogatószerek tökéletes kombinációja minden alkalommal hibátlan eredményt biztosít. Növelje termelékenységét a nagyobb beltérnek köszönhetően.



Egyszerűség egyetlen érintéssel

Egyszerűsítse zökkenőmentesen napi munkáját az intuitív érintőgombbal, a színkódolással és a OneE Connected alkalmazással. Egyetlen érintés, azonnali csatlakozás.

*Az EN 63136 szerint mérve, a NeoBlue Touch (MyEco ciklussal) készüléket és a korábbi Electrolux Professional pult alatti mosogatógép termékcsalád (ciklusonként 3 liter vízfogyasztással) összehasonlítása alapján.

Egy lépés

a fenntarthatóság terén



Az Electrolux Professional célja, hogy hatékony és megbízható megoldásokat hozzunk létre annak érdekében, hogy ügyfeleink részére hosszabb élettartamú termékeket tudjunk garantálni.

**A MyEco ciklus akár
40%-kal kevesebb
energiát fogyaszt
260 Wh/kosár
mellett és 30%-kal
kevesebb vizet 2,1
literes fogyasztással**

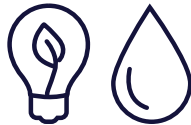

Több mint 3 ezer kWh/év megtakarítás,
ami több mint 145 ezer teljes
okostelefon-feltöltésnek felel meg***



0,08Kg
FOGYASZTÁS/CIKLUS**

A MyEco programmal a CO₂-kibocsátás több mint
7 ezer kg-mal csökkenthető évente**, ami 469 ezer
teljes okostelefon-feltöltésnek felel meg.***



**A számítás a termékhasználat során felmerülő energiafogyasztás és az EFCEM-profil (36 ciklus/nap x 300 nap/év) alapján készült, figyelembe véve a különböző energiaforrások keverékét a kalibrált EU adatbázis frissített értékei alapján [kgCO₂e/kWh] – Forrás: IEA 2020, kiadás éve: 2023 – Az EIA kibocsátási tényezői az elektromos áram és a hő CO₂-kibocsátásának tekintetében vannak meghatározva, és tartalmazzák a CH₄- és N₂O-tényezőket is, az IEA 2021-es adatai szerint. Az összehasonlítás a NeoBlue Touch pult alatti mosogatógép készülék (MyEco ciklussal) és a korábbi Electrolux Professional pult alatti tányérmosogatógép termékcsalád között készült, 3 liter vízfogyasztással ciklusonként.

***Az EPA, az egyesült államokbeli Környezetvédelmi Ügynökség számításai alapján



4 csillagos ergonomikus kialakítás

- Egyszerű kezelés a felhasználóbarát felületnek köszönhetően
- Az ergonomikus kialakítás minimális terhelést jelent a használó számára
- A lágyan nyíló ajtók megkönnyítik a be- és kirakodást
- Szinkódolt alkatrészecskék a problémamentes tisztítás érdekében



A termék élelciklus- hosszabbítása

- Egyszerű karbantartás szerviztechnikus által
- Külön diagnosztikai támogatás és hibaelhárítási eljárás
- Pótalkatrész-elérhetőség legalább 10 évig
- Könnyen érthető szervizkézikönyv és képzés



Fenntartható csomagolással

- 100%-ban újrahasznosítható a teljes mértékű körforgás érdekében
- A csomagolás 70%-ban újrahasznosított karton és FSC-jelöléssel* rendelkező papír keverékéből készült
- Vízbázisú tinta

*Forest Stewardship Council, a világ vezető szervezete a fenntartható erdőgazdálkodásért

Teljesítményre tervezve



A NeoBlue Touch pult alatti mosogatógép minden egyes alkalommal makulátlan eredményt biztosít, függetlenül a kiválasztott ciklustól. Javítsa munkafolyamatát a megnövelt rakodási kapacitással.

Magas termelékenység

► **+60%-kal*** magasabb termelékenység a munkaköltségek csökkentése érdekében

► Akár **65**** kosár/óra (1170 tányér/óra)

*Az összehasonlítás a NeoBlue Touch pult alatti mosogatógép készülékkel (MyEco ciklussal) és a korábbi Electrolux Professional pult alatti tányérmosogatógép termékcsaláddal (ciklusonként 3 liter vízfogyasztással) készült.

** Gyors programmal, az alkalmazásban 2025 januárjától elérhető opció.



Megnövelt beltér a kimagasló ügyfélmény érdekében

- Használja ki a piacon elérhető legjobb, **kb. 400 mm-es rakodási magasságot**, melynek köszönhetően az edények rendkívül rugalmasan helyezhetők el
- A söröspoharak és a széles pizzatányérok (**akár Ø 360 mm átmérővel**) **mind könnyedén elférnek**

A csészéken túl: sokoldalú felhasználási lehetőség

A magas poharaktól és bögréktől kezdve egészen a pizzatányérokig és a tálcákig a NeoBlue Touch pult alatti mosogatógép a mosogatás terén mindennel megbirkózik.

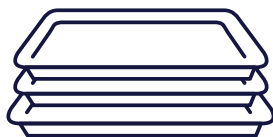

GN 1/1



max m. 325 mm

Ø 360 mm

Teljesítmény, innováció és irányítás



1 ► Makulátlan eredmények

360°-os permetezési lefedettség a mosogatóval elhelyezésétől függetlenül, a beépített mosókarok pedig 3-szor jobb lefedettséget érnek el, aminek köszönhetően egyetlen sarok sem marad ki a mosogatásból.



2 ► Folyamatos csúcsteljesítmény

Fokozott hatékonyságú szűrés ciklusról ciklusra, az eltömődések csökkentése és a víz tisztaságának megőrzése érdekében innovatív színkódolt szűrőink segítségével.

3 ► Átfogó vezérlés

Elektronikus rendszerünk teljes körű ellenőrzést biztosít a hidraulika felett, így egyszerre érhet el nagy teljesítményt, és csökkentheti az energiafogyasztását.

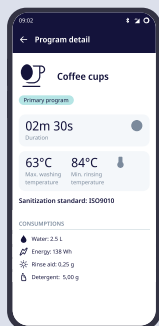

EGYSZERŰSÉG EGYETLEN ÉRINTÉSSSEL

Szeretné nyomon követni mosogatógépe fogyasztását, és szeretne hozzáférni olyan kulcsfontosságú adatokhoz, amelyek segítségével racionalizálhatja vállalkozását?

A OnE Connected App letöltése.



Szkennelje be a pult alatti mosogatógép elején található QR-kódot



OnE Connected App

Éljen a NeoBlue Touch pult alatti mosogatógép készülékben rejlő lehetőségekkel:

- **Csatlakozás** – egyetlen kattintás, és az alkalmazás Bluetooth-technológia segítségével elkezd tükörözni a mosogatógép által végzett tevékenységeket
- **Ellenőrzés** – hozzáférhet a valós idejű adatfigyeléshez, módosíthatja paramétereit, riasztásokat kaphat és megszervezheti a szervizt. Mindent kézben tart
- **Testreszabhatóság** – különféle speciális programok közül választhat, vagy vállalkozása egyedi igényei alapján egyéni programokat állíthat össze



Érintőgomb

A NeoBlue Touch pult alatti mosogatógép működtetéséhez mindössze egyetlen gomb szükséges. A szín változása jelzi a felhasználónak az aktuális állapotot. Legyen szó akár felmelegítésről, mosogatószer-utántöltésről vagy programvégrehajtásról, pillanatok alatt azonosíthatja az adott állapotot.



Maximalizálja eredményeit minimális helyigénnyel

A szimpla falú Electrolux Professional pohármosogató S modell a térbeli korlátoktól függetlenül biztosítja az üzleti sikert.

Rugalmas és nagy teljesítményű



A NeoBlue Touch pohármosogató S modell működtetése minimális képzéssel is könnyedén elsajátítható az egyszerű és ergonomikus kialakításnak köszönhetően. Szükség szerint válasszon egyet a négy elérhető program közül, és a színkódolt gomb segítségével vizuálisan követheti a program állapotát.

Tökéletes mosási és öblítési eredmény az erőteljes felső öblítőkarok és az alsó beépített mosó- és öblítőkarok kialakításának köszönhetően.

Csendes ciklusok a duplafalú ajtónak köszönhetően és zökkenőmentes használat a lágy ajtónyitás révén.

Megbízható és tartós teljesen rozsdamentes acélból készült test, mosótank és kamra. A mosogatószer-szivattyú, a vízleeresztő szivattyú és a tankszűrő a plug&play változatban kaphatók.

Különböző ügyfelek, különböző igények

Az S modellek
400x400 mm-es kosarakkal használhatók.

További tartozékokért látogasson el az
electroluxprofessional.com oldalra

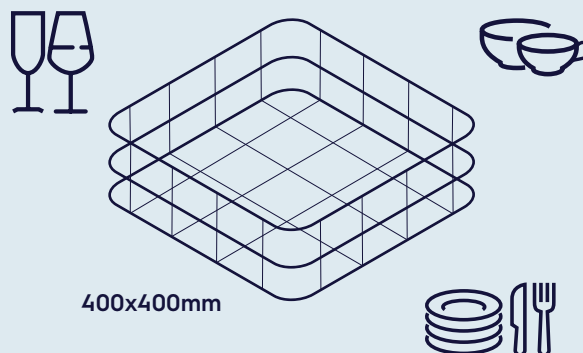

400x400mm

Szegmensek

A NeoBlue Touch pult alatti mosogatógép ideális partner a különféle gyors étkezést nyújtó szolgáltatók részére, a kávézóktól és puboktól egészen az éttermekig.



Kávézók és pékségek



Pubok



Éttermek



Tartozékok

A NeoBlue Touch pult alatti mosogatógép személyre szabható, hogy megfeleljen vállalkozása egyedi igényeinek. Legyen szó poharokról, csészékről vagy tányérokról, a mosogatnivaló alapján válassza ki a megfelelő tartozékot. Válasszon megfelelő fogyóeszközöket, hogy makulátlan eredményeket és magasabb szintű higiénit érjen el, valamint maximalizálja a termék élettartamát az Electrolux Professional szakértői segítségével.

Nyugodtan megbízhat az eredeti tartozékokban és fogyóeszközökben, amelyeket az Electrolux Professional szakértői szigorú teszteknek vetnek alá a hatékonyság biztosítása és a berendezésének tartóssága, valamint a felhasználók biztonsága érdekében.



Olvassa be a QR-kódot, és fedezze fel tartozékainkat és fogyóeszközöket



Utazzunk együtt!

A felhasználói kézikönyvet keresi, vagy más segédanyagra van szüksége?

E-A Tandem*, vagyis az Electrolux Professional digitális szolgáltatásának segítségével azonnal hozzáférhet számos eszközhöz. Egyszerűen olvassa be a QR-kódot a készüléke elejéről, és induljon el az utazásra!



*Bizonyos modelleknél.

NeoBlue Touch termékcsalád

Mosogatógép



LEÍRÁS	TÁNYÉRMOSOGATÓ, TOUCH L, SZIMPLA FALÚ – NYOMÁSOS BOJLER			
Kivitel	Alap	Plug&Play	Alap	Plug&Play
Kezelőpanel és csatlakoztathatóság	Érintéssel működtethető, színekódolt gomb, LED- es fényjelzés, csatlakoztathatóság és applikáció			
Teljes méret, szé×mé×ma (mm)	575×625×830			
Töltési magasság (mm)	~ 400			
Kosár mérete (mm)	500×500			
Max. óránkénti kapacitás (kosár)	65*			
Mosási ciklusok (másodperc)	120" / 100"			
Öblítővíz-fogyasztás (liter/ciklus)	2 (MyEco) / 2,4			
Mosó- és öblítőkarok	Felső és alsó beépített, kompozit anyagból, clip-on rendszerű			
Tankszűrő	Opcionális	Igen	Opcionális	Igen
Öblítőszer-adagoló	Igen			
Mosogatószer-adagoló	Nem	Igen	Nem	Igen
Vizleeresztő szivattyú	Opcionális	Igen	Opcionális	Igen
Öblítésfokozó szivattyú	Opcionális			
Lágy nyitás	Nem	Igen	Nem	Igen
Telepített elektromos hálózat	3,85 kW – 230 V/1 N/50 Hz (schuko dugó)	3,85 kW – 230 V/1 N/50 Hz (schuko dugó)	5,35 kW – 400 V/3 N/50 Hz (átalakítható 1 fázisúra)	5,35 kW – 400 V/3 N/50 Hz (átalakítható 1 fázisúra)
Mellékelt tartozékok	18 tányéros kosár, evőeszköztartó			





















* Gyors programmal, az alkalmazásban 2025 januárjától elérhető opció.



Pohármosogató

LEÍRÁS	POHÁRMOSOGATÓ, TOUCH S, SZIMPLA FALÚ – NYOMÁSOS BOJLER		
Kivitel	Alap	Plug&Play	
Kezelőpanel	Elektronikus, színekódolt gombbal		
Teljes méret, szé×mé×ma (mm)	455×590×700		
Töltési magasság (mm)	290		
Kosár mérete (mm)	400×400 (Ø400)		
Max. óránkénti kapacitás (kosár)	40		
Mosási ciklusok (másodperc)	90" / 120" / 180" / 240"		
Öblítővíz-fogyasztás (liter/ciklus)	2		
Mosó- és öblítőkarok	A felső öblítőkar és az alsó mosó- és öblítőkar integrált, kompozit anyagból, csavaros		
Tankszűrő	Opcionális	Igen	Igen
Öblítőszer-adagoló	Igen		
Mosogatószer-adagoló	Opcionális	Igen	Igen
Vizleeresztő szivattyú	Opcionális	Igen	Igen
Telepített tápellátás és elektromos hálózat	2,7 kW – 230 V / 1 N/ 50 Hz (schuko dugó)	2,7 kW – 230 V / 1 N/ 50 Hz (schuko dugó)	2,7 kW – 230 V / 1 N/ 60 Hz
Mellékelt tartozékok	Szögletes kosár poharakhoz, betét csészealjokhoz és evőeszköztartó		

A tökéletes megoldás

1	2	3	4	5
Mit szeretne elmosogatni	A víz keménysége (°F)*	Ajánlott vízkezelés**	A víz keménysége kezelés után (°F)*	Használandó mosogatószer
 <p>Üvegpo- harak és kristálypo- harak</p>	Lágy 0 ÷ 7	Nem szükséges	<p>Lágy 0 ÷ 7</p> <p>Közepes és kemény 7 ÷ 25</p>	 C13 Eco mosogatószer mosogatógépekhez  C15 Eco öblítőszer kereskedelmi mosogatógépekhez
	Közepesen lágy 7 ÷ 15	Kristálypoharakhoz használjon teljes ioncserét		 C11 Mosogatószer mosogatógépekhez  C12 Öblítőszer mosogatógépekhez
	Közepesen kemény 15 ÷ 25	Kristálypoharakhoz használjon teljes vagy részleges ioncserét , míg a normál üvegpo- harakhoz használjon vízlágyítót		
	Kemény / nagyon kemény 25 ÷ 45	Normál üvegpo- harakhoz használjon vízlágyítót , míg kristálypoharakhoz használjon vízlágyítót és fordított ozmózist		
 <p>Csészék és bögrék</p>	Lágy 0 ÷ 7	Nem szükséges	<p>Lágy 0 ÷ 7</p> <p>Közepes és kemény 7 ÷ 25</p>	 C13 Eco mosogatószer mosogatógépekhez  C15 Eco öblítőszer kereskedelmi mosogatógépekhez
	Közepesen lágy 7 ÷ 15			 C11 Mosogatószer mosogatógépekhez  C12 Öblítőszer mosogatógépekhez
	Közepesen kemény 15 ÷ 25	Részleges ioncsere		
	Kemény / nagyon kemény 25 ÷ 45	Vízlágyító		
 <p>Tányérok és evőeszközök</p>	Lágy 0 ÷ 7	Nem szükséges	<p>Lágy 0 ÷ 7</p> <p>Közepes és kemény 7 ÷ 25</p>	 C13 Eco mosogatószer mosogatógépekhez  C15 Eco öblítőszer kereskedelmi mosogatógépekhez
	Közepesen lágy 7 ÷ 15	Vízlágyító opcionálisan		 C11 Mosogatószer mosogatógépekhez  C12 Öblítőszer mosogatógépekhez
	Közepesen kemény 15 ÷ 25			
	Kemény / nagyon kemény 25 ÷ 45	Vízlágyító		
 <p>Rozsdamentes acélból készült edények</p>	Lágy 0 ÷ 7	Nem szükséges	<p>Lágy 0 ÷ 7</p> <p>Közepes és kemény 7 ÷ 25</p>	 C13 Eco mosogatószer mosogatógépekhez  C15 Eco öblítőszer kereskedelmi mosogatógépekhez
	Közepesen lágy 7 ÷ 15			 C11 Mosogatószer mosogatógépekhez  C12 Öblítőszer mosogatógépekhez
	Közepesen kemény 15 ÷ 25			
	Kemény / nagyon kemény 25 ÷ 45	Vízlágyító		

*A víz keménységét OW7PIK tesztsíccal vagy OS1701 tesztsíccal kell mérni, csak szakértő technikusok számára

** Lásd a helyi szervizpartnert



Essentia

Egy csapat, amely Önt szolgálja. Bárhol, bármikor

Az Essentia a kiváló ügyfélszolgálat lelke, egy külön szolgáltatás, ami gondoskodik az Ön versenyelőnyéről. Az Essentia biztosítja a szükséges támogatást és megbízható szervizhálózattal, számos testre szabott exkluzív szolgáltatással és innovatív technológiával ügyel folyamataira.

Több, mint 2200 hivatalos szervizpartner, 10 000 szervizmérnök több, mint 149 országban és több, mint 170 000 elérhető pótalkatrésszel áll készen az Ön szolgálatára is.

Szolgáltatási hálózat, amely mindig elérhető

Készen állunk, hogy elkötelezetten támogassuk Önt **egyedi szolgáltatási hálózatunkkal**, mely megkönnyíti munkahelyi életét.

Tartsa fenn berendezése teljesítményét

Az Electrolux Professional kézikönyvei és javaslatai szerinti megfelelő karbantartás **elengedhetetlen** a váratlan hibák elkerülése érdekében. Az **Electrolux Professional ügyfélszolgálat**a számos **testre szabott szolgáltatási csomagot** kínál. Bővebb információkért vegye fel a kapcsolatot az Electrolux Professional Ön által előnyben részesített **hivatalos szervizpartnerével**.

Megbízhat a szigorúan tesztelt eredeti tartozékok és fogyóeszközök gyors kiszállításában, amelyeket az Electrolux professzionális szakértői szigorú teszteknek vetnek alá, hogy biztosítsák **berendezése tartósságát és teljesítményét, valamint a felhasználók biztonságát.**



**Nézz meg
a videót**
és tudjon meg többet



A kiválóság minden tevékenységünk központi eleme. Ügyfeleink igényeinek előrejelzésével a következőkre törekszünk: Kiválóság munkatársainkkal, innovációinkkal, megoldásainkkal és szolgáltatásainkkal. Hogy mi legyünk azok, akik megkönnyítik ügyfeleink munkáját, akikkel nagyobb nyereséget érhet el – és minden nap fenntartható maradhasson.

Kövessen minket:



www.electroluxprofessional.com/hu

Kiválóság a környezetet szem előtt tartva

- ▶ Az Electrolux Professional Group gyárainak többsége harmadik fél által végzett ISO (Nemzetközi Szabványügyi Szervezet) tanúsítással rendelkezik az ISO 9001 és ISO 14001 szabvány szerint, néhány telephely pedig ISO 5001 és ISO 45001 tanúsítvánnyal is rendelkezik.*
- ▶ Arra koncentrálnak, hogy olyan innovatív és fenntartható megoldásokat fejlesszünk ki, amelyek alacsony víz-, energia- és mosószerfogyasztást biztosítanak, és csökkentik a károsanyag-kibocsátást
- ▶ Termékeinket az ergonómiai elvek és a felhasználók természetes munkafolyamatának mentén az emberi kényelemhez igazítjuk, minimális erőfeszítéssel a maximális hatékonyságot lehetővé téve. Egyes termékek esetében harmadik féltől származó ergonómiai tanúsításokat is végzünk (ERGOCERT).
- ▶ Az emberi egészség és a környezetünk védelme érdekében termékeink esetében olyan anyagokat technológiákat választunk, melyek megfelelnek a REACH (vegyi anyagok regisztrálása, értékelése, engedélyezése és korlátozása) és a RoHS (veszélyes anyagok korlátozása, 2011/65/EU) irányelveknek.



*További részletekért tekintse meg az éves Fenntarthatósági Jelentésünket:
electroluxprofessionalgroup.com