

# Doskonałe wyniki i oszczędności za jednym dotknięciem

NeoBlue Touch: zmywarka podblatowa oraz  
zmywarka do szkła



# Ty mówisz...

Potrzebuję zmywać naczynia w najłatwiejszy i najbardziej niezawodny sposób. Szukam rozwiązania bez żadnych skomplikowanych opcji do wyboru.

Potrzebuję dobrej jakości wyników przy niskich kosztach zużycia energii, wody i środków chemicznych. Potrzebuję prostego rozwiązania, wyświetlającego zasadnicze informacje w tylko jednym miejscu oraz, w razie potrzeby, łatwo dostępnego serwisu.



## ...my słuchamy

Wprowadzając przez te wszystkie lata nasze innowacyjne rozwiązania technologiczne, zawsze najpierw rozważaliśmy zdanie klienta. Nasze zrównoważone podejście ma na celu opracowanie skutecznych produktów o niskim zużyciu, pozwalając na optymalizację czasu pracy, monitorowanie zużycia przez urządzenie i oszczędność kosztów.



### Inteligentne oszczędności i ergonomia

Ogranicz zużycie energii nawet do 40% oraz odpowiednio zużycie wody i środków chemicznych\*. Zapewnij sobie pewność bezstresowej obsługi i czyszczenia.



### Nadzwyczajne wyniki zmywania

Osiągaj doskonałe wyniki za każdym razem dzięki spryskiwaniu wodą w zakresie 360° oraz właściwemu połączeniu detergentów i akcesoriów. Popraw wydajność dzięki większej ładowości.



### Prostota za jednym dotknięciem

Uprość swoją codzienną pracę dzięki intuicyjnemu przyciskowi, oznaczeniom kolorami i aplikacji OnE Connected. Jeden dotyk, natychmiastowe połączenie.

\*Pomiar zgodnie z normą EN 63136 w celu porównania zmywarki podblatowej NeoBlue Touch z cyklem MyEco z poprzednim asortymentem zmywarek podblatowych Electrolux Professional przy zużyciu 3 l wody na cykl.

# Krok ku zrównoważonemu rozwojowi



W Electrolux Professional naszym celem jest tworzenie skutecznych i niezawodnych rozwiązań, aby zapewnić naszym klientom długi okres użytkowania produktu.

**Cykl MyEco  
pobiera do 40%  
mniej energii przy  
260 Wh/kosz oraz  
o 30% mniej wody  
ze zużyciem 2,1 l**



Zaoszczędź ponad 3 tys. kWh/rok, co odpowiada niemal 145 tysiącom naładowań smartfona\*\*\*



**0,08 kg**  
EMISJI NA CYKL\*\*

Zmniejsz emisję CO<sub>2</sub> o ponad 7000 kg oszczędności rocznie, co odpowiada 469 tysiącom naładowań smartfona\*\*\*



\*\* Obliczenia według zużycia energii podczas użytkowania produktu, profil EFCM (36 cykliów na dzień x 300 dni w roku), z uwzględnieniem mieszanych źródeł energii, skalibrowanych według zaktualizowanych wartości z bazy danych UE [kgCO<sub>2</sub>eq/KWh] - Źródło: IEA 2020 wyd. 2023 - Wskaźniki emisyjności IEA są określone dla CO<sub>2</sub> dla energii elektrycznej i ciepła oraz uwzględniają czynniki CH<sub>4</sub> i N<sub>2</sub>O, według IEA również dla 2021. Porównanie pomiędzy zmywarką podblatową NeoBlue Touch z cyklem MyEco a poprzednim asortymentem zmywarek podblatowych Electrolux Professional przy zużyciu 3 l wody na cykl.

\*\*\* Według obliczeń EPA (Amerykańskiej Agencji Ochrony Środowiska)



## 4-gwiazdkowa ergonomiczna konstrukcja

- Prosta obsługa dzięki interfejsowi przyjaznemu dla użytkownika
- Ergonomiczna konstrukcja zapewniająca minimalne obciążenie dla użytkownika
- Delikatne otwieranie ułatwiające załadunek
- Podzespoły oznaczone odpowiednimi kolorami zapewniające bezproblemowe czyszczenie



## Wydłużenie cyklu życia produktu

- Łatwa konserwacja przez serwisanta
- Dedykowane wsparcie diagnostyczne oraz procedura wykrywania i usuwania usterek
- Dostępność części zamiennych przez co najmniej 10 lat
- Łatwa instrukcja serwisowa i szkolenie



## Zrównoważone opakowanie

- Możliwość 100% recyklingu, by zapewnić pełne ponowne wykorzystanie produktów
- Opakowanie z mieszanej kartonu pochodzącego w 70% z recyklingu i papieru z FSC\*
- Tusz wodny

\*Forest Stewardship Council, będąca czołową światową organizacją działającą na rzecz zrównoważonego korzystania z zasobów leśnych.

# Doskonałe wyniki



Zmywarka podblatowa NeoBlue Touch zapewnia doskonałe wyniki za każdym razem, niezależnie od wybranego cyklu. Popraw swoją organizację pracy dzięki zwiększonej ładowności.

## Wysoka produktywność

- ▶ **+60%\*** wyższa wydajność dla zmniejszenia kosztów robocizny
- ▶ Nawet **65\*\*** kosztów/godzinę (1170 naczyń na godzinę)

\*Porównanie pomiędzy zmywarką podblatową NeoBlue Touch z cyklem MyEco a poprzednim asortymentem zmywarek podblatowych Electrolux Professional przy zużyciu 3 l wody na cykl.

\*\*Z szybkim cyklem - opcja dostępna w aplikacji od stycznia 2025 r.



## Maksymalna przestrzeń załadunku dbająca o doskonałe wrażenia klientów

- Skorzystaj z najlepszej na rynku wysokości załadunku **~400 mm**, zapewniającej najwyższą elastyczność przy załadunku naczyń
- Łatwo wkładaj wysokie kufle na piwo i szerokie talerze na pizzę o wymiarach **nawet Ø 360 mm**

## Nie tylko kubki: zmywanie wielu elementów

Od wysokich szklanek i kubków po talerze i tace na pizzę - zmywarka podblatowa NeoBlue Touch jest wyposażona tak, aby zmywać wszystko, co potrzebujesz.



GN 1/1



maks. wysokość 325 mm

Ø 360 mm

## Wydajność, innowacja i kontrola



### 1 ▶ Doskonałe wyniki

Zapewnij spryskiwanie w zakresie 360°, bez pominięcia żadnych zakamarków, niezależnie od ułożenia naczyń, z trzy razy lepszym zakresem spryskiwania dzięki zintegrowanemu ramieniu myjącemu.



### 2 ▶ Utrzymanie szczytowej wydajności

Lepsza filtracja pozwalająca ograniczyć zatykanie i zapewnić czystość wody, cykl po cyklu, dzięki naszym innowacyjnym filtrom, oznaczonym odpowiednimi kolorami.

### 3 ▶ Wszechstronna kontrola

Zachowaj pełną kontrolę nad układem hydraulicznym dzięki naszemu systemowi elektronicznemu zapewniającemu wysoką wydajność przy jednoczesnym ograniczeniu zużycia energii.

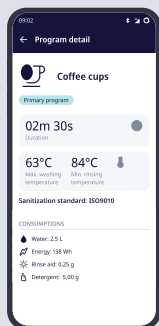

## PROSTOTA ZA JEDNYM DOTKNIĘCIEM

Chcesz monitorować zużycie swojej zmywarki i uzyskać dostęp do ważnych informacji pozwalających na usprawnienie Twojej działalności?

Pobierz aplikację OnE Connected.

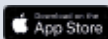

Zeskanuj kod QR z przodu zmywarki podblatowej.



## Aplikacja OnE Connected

Uwolnij potencjał zmywarki podblatowej NeoBlue Touch:

- **Podłączenie** – wystarczy jedno kliknięcie, a aplikacja zacznie odzwierciedlać działanie zmywarki podblatowej przy wykorzystaniu technologii Bluetooth
- **Sterowanie** – dostęp do monitorowania danych w czasie rzeczywistym, regulacja parametrów, otrzymywanie alertów
- **Personalizacja** – wybór spośród różnorodnych wyspecjalizowanych programów lub tworzenie personalizowanych programów, dopasowanych do indywidualnych wymagań Twojej firmy



## Klawisz dotykowy

Do obsługi zmywarki podblatowej NeoBlue Touch wystarczy jeden przycisk. Zmiana koloru informuje użytkownika o aktualnym stanie urządzenia. Niezależnie od tego, czy urządzenie się nagrzewa, uzupełnia detergent czy przeprowadza cykl, jego stan można określić w kilka sekund.



# Najlepsze wyniki na minimalnej przestrzeni

Zmywarka jednowarstwowa do szkła S Electrolux Professional zapewnia sukces firmy, niezależnie od ograniczeń przestrzennych.

## Elastyczność i wysoka wydajność



**Obsługuj zmywarkę do szkła NeoBlue Touch S** po minimalnym szkoleniu, dzięki łatwej w użyciu i ergonomicznej konstrukcji. Wybierz jeden z czterech dostępnych programów, stosownie do swoich potrzeb, i wizualizuj stan programu dzięki przyciskowi z kodowaniem kolorów.

**Doskonałe wyniki mycia i płukania** dzięki projektowi zintegrowanych mocnych górnych ramion płuczących i dolnych ramion myjących.

**Cichy cykl dzięki dwuwarstwowym drzwiom i bezproblemowa obsługa** dzięki delikatnemu otwieraniu.

**Mocna i trwała** obudowa, zbiornik mycia i komora, w całości wykonane ze stali nierdzewnej. Pompa detergentu, pompa spustowa i filtry zbiorników dostępne w wersji Plug&Play.

## Różni klienci, różne potrzeby

Modele **S** są odpowiednie do koszy 400 × 400 mm.

Więcej akcesoriów znajdziesz na stronie [electroluxprofessional.com](http://electroluxprofessional.com)

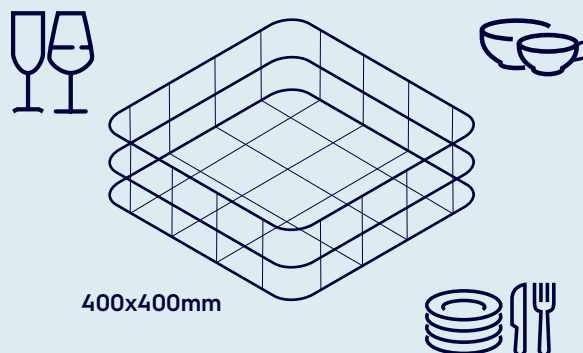

# Segmenty

Zmywarka podblatowa NeoBlue Touch to idealny partner dla firm oferujących szybką obsługę, od kawiarni i pubów po restauracje.



Kawiarnie i piekarnie



Puby



Restauracje „casual dining”



# Aksesoria

Dostosuj zmywarkę podblatową NeoBlueTouch, aby sprostać niepowtarzalnym potrzebom swojej firmy. Czy to szklanki, kubki, czy talerze, wybierz odpowiednie akcesoria dla naczyń, które chcesz zmywać. Wybierz właściwe materiały eksploatacyjne, aby osiągnąć doskonałe wyniki oraz wysoki poziom higieny, a także jak najdłuższy okres użytkowania produktu z pomocą ekspertów Electrolux Professional.

Możesz zaufać oryginalnym **akcesoriom i materiałom eksploatacyjnym**, rygorystycznie testowanym przez ekspertów Electrolux Professional, aby zapewnić wydajność i wytrzymałość swojego urządzenia, a także bezpieczeństwo użytkowników.



Zeskanuj kod QR, aby odkryć nasze akcesoria i materiały eksploatacyjne



## Pozwól nam Cię wesprzeć

**Szukasz instrukcji obsługi, a może potrzebujesz innych materiałów pomocniczych?**

E-Tandem\*, cyfrowy serwis Electrolux Professional, pomoże Ci uzyskać bezpośredni dostęp do licznych narzędzi.

**Po prostu zeskanuj kod QR** z przodu urządzenia i możesz zaczynać.



\*W wybranych modelach.

# Asortyment zmywarek podblatowych NeoBlue Touch

## Zmywarka



OPIS	ZMYWARKA DO NACZYŃ TOUCH L JEDNOWARSTWOWA – CIŚNIENIOWA WYTWORNICA PARY			
Wersja	Podstawa	Plug&Play	Podstawa	Plug&Play
Panel sterowania i łączność	Wersja Touch, przycisk z kodowaniem kolorów, diody LED, łączność i aplikacja			
Wymiary gabarytowe: szerokość * głębokość * wysokość (mm)	575 * 625 * 830			
Wysokość załadunku (mm)	~ 400			
Wymiary kosza (mm)	500 * 500			
Maks. wydajność na godzinę (kosze)	65 w cyklu szybkim*			
Cykle mycia (s)	55" cykl szybki / 90" szklanki* / <b>100" wielofunkcyjny i kubki</b> / 150" intensywny* / <b>240" MyEco</b>			
Zużycie wody do płukania (litry na cykl)	2,4 / 2,1 MyEco			
Ramiona myjące i płuczące	Górne i dolne zintegrowane, z kompozytu, wpinane, typu clip-on			
Filtr zbiornika	Opcja	W zestawie	Opcja	W zestawie
Dozownik nablyszczacza	W zestawie			
Dozownik detergentu	Nie	Tak	Nie	Tak
Pompa spustowa	Opcja	W zestawie	Opcja	W zestawie
Pompa wspomagająca płukanie	Opcja			
Delikatne otwieranie	Nie	Tak	Nie	Tak
Zainstalowana moc i zasilanie elektryczne	3,85 kW – 230V/1N/50Hz (wtyczka Schuko)	3,85 kW – 230V/1N/50Hz (wtyczka Schuko)	5,35 kW – 400V/3N/50Hz (z możliwością przeróbki na 1 fazę)	5,35 kW – 400V/3N/50Hz (z możliwością przeróbki na 1 fazę)
Załączone akcesoria	Kosz na 18 talerzy, pojemnik na sztućce			





















\*Cykle specjalne dostępne w aplikacji od stycznia 2025 r.



## Zmywarka do szkła

OPIS	ZMYWARKA DO SZKŁA TOUCH S JEDNOWARSTWOWA – CIŚNIENIOWA WYTWORNICA PARY		
Wersja	Podstawa	Plug&Play	
Panel sterowania	Elektroniczny przycisk z kodowaniem kolorów		
Wymiary gabarytowe: szerokość * głębokość * wysokość (mm)	455 * 590 * 700		
Wysokość załadunku (mm)	290		
Wymiary kosza (mm)	400 * 400 (Ø400)		
Maks. wydajność na godzinę (kosze)	40		
Cykle mycia (s)	90" / 120" / 180" / 240"		
Zużycie wody do płukania (litry na cykl)	2		
Ramiona myjące i płuczące	Zintegrowane górne ramię płuczące oraz dolne płuczące i myjące, z kompozytu, nakręcane		
Filtr zbiornika	Opcja	W zestawie	W zestawie
Dozownik nablyszczacza	W zestawie		
Dozownik detergentu	Opcja	W zestawie	W zestawie
Pompa spustowa	Opcja	W zestawie	W zestawie
Zainstalowana moc i zasilanie elektryczne	2,7 kW – 230V/1N/50Hz (wtyczka Schuko)	2,7 kW – 230V/1N/50Hz (wtyczka Schuko)	2,7 kW – 230V/1N/60Hz
Załączone akcesoria	Kwadratowy kosz na szklanki, wkładka na spodeczki i pojemnik na sztućce		

# Właściwe rozwiązanie

1	2	3	4	5	
Co chcesz zmywać?	Twardość wody (°F)*	Zalecane uzdatnianie wody**	Twardość wody po uzdatnieniu (°F)*	Detergenty do użycia	
 <b>Szkło i kryształ</b>	Miękka 0 ÷ 7	Brak	Miękka 0 ÷ 7  Średnia do twardej 7 ÷ 25	 C13 Eko Detergent do zmywarek	 C15 Eko Nabłyszczacz do profesjonalnych zmywarek
	Średnio miękka 7 ÷ 15	Do kryształu zastosować <b>całkowitą demineralizację</b>		 C11 Detergent do zmywarek	 C12 Nabłyszczacz do zmywarek
	Średnio twarda 15 ÷ 25	Do kryształu zastosować <b>całkowitą</b> lub <b>częściową demineralizację</b> , a do zwykłych szklanek użyć <b>zmiękczacza wody</b>			
	Twarda / Bardzo twarda 25 ÷ 45	Do zwykłych szklanek stosować <b>zmiękczacza wody</b> , a do naczyń kryształowych <b>zmiękczacza wody plus odwróconą osmozę</b>			
 <b>Filizanki i kubki</b>	Miękka 0 ÷ 7	Brak	Miękka 0 ÷ 7  Średnia do twardej 7 ÷ 25	 C13 Eko Detergent do zmywarek	 C15 Eko Nabłyszczacz do profesjonalnych zmywarek
	Średnio miękka 7 ÷ 15			 C11 Detergent do zmywarek	 C12 Nabłyszczacz do zmywarek
	Średnio twarda 15 ÷ 25	<b>Częściowa demineralizacja</b>			
	Twarda / Bardzo twarda 25 ÷ 45	<b>Zmiękczacza wody</b>			
 <b>Talerze oraz sztucze</b>	Miękka 0 ÷ 7	Brak	Miękka 0 ÷ 7  Średnia do twardej 7 ÷ 25	 C13 Eko Detergent do zmywarek	 C15 Eko Nabłyszczacz do profesjonalnych zmywarek
	Średnio miękka 7 ÷ 15	<b>Zmiękczacza wody</b> jest opcjonalny		 C11 Detergent do zmywarek	 C12 Nabłyszczacz do zmywarek
	Średnio twarda 15 ÷ 25				
	Twarda / Bardzo twarda 25 ÷ 45	<b>Zmiękczacza wody</b>			
 <b>Garnki ze stali nierdzewnej</b>	Miękka 0 ÷ 7	Brak	Miękka 0 ÷ 7  Średnia do twardej 7 ÷ 25	 C13 Eko Detergent do zmywarek	 C15 Eko Nabłyszczacz do profesjonalnych zmywarek
	Średnio miękka 7 ÷ 15			 C11 Detergent do zmywarek	 C12 Nabłyszczacz do zmywarek
	Średnio twarda 15 ÷ 25				
	Twarda / Bardzo twarda 25 ÷ 45	<b>Zmiękczacza wody</b>			

\* Twardość wody należy mierzyć paskami testowymi 0W7PIK lub 0S1701 i mogą to zrobić jedynie eksperci/technicy

\*\*Skontaktuj się z lokalnym partnerem serwisowym



# Essentia

## Stworzona, aby Ci służyć.

## Zawsze i wszędzie

Essentia to **kluczowy element najwyższej jakości Obsługi Klienta**, dedykowana usługa, która zagwarantuje Ci przewagę konkurencyjną. Essentia zapewni Ci potrzebne wsparcie i zaopiekuje się Twoimi procesami dzięki **niezawodnej sieci usług**, całemu wachlarzowi szytych na miarę ekskluzywnych usług oraz innowacyjnych technologii.

Możesz liczyć na ponad **2200 autoryzowanych partnerów serwisowych**, **10 000 inżynierów serwisowych** w ponad **149 krajach** oraz ponad **170 000 części zamiennych**.

### Zawsze dostępna sieć usług

Jesteśmy gotowi i zaangażowani, by wspierać Cię w ramach **wyjątkowej sieci usług**, która ułatwi Ci życie zawodowe.

### Utrzymuj działanie sprzętu

Podejmowanie właściwych działań konserwacyjnych **zgodnie z instrukcjami Electrolux Professional** oraz zaleceniami jest kluczowym elementem pozwalającym unikać niespodziewanych kłopotów. **Obsługa Klienta Electrolux Professional** oferuje cały wachlarz **szytych na miarę pakietów serwisowych**. Aby uzyskać dodatkowe informacje, skontaktuj się z preferowanym **Autoryzowanym partnerem serwisowym** Electrolux Professional.

Możesz liczyć na szybką wysyłkę oryginalnych akcesoriów i materiałów eksploatacyjnych, rygorystycznie badanych przez ekspertów Electrolux Professional w celu zapewnienia **trwałości i wydajności Twojego urządzenia**, a także **bezpieczeństwa użytkowników**.



**Dowiedz się więcej**



Doskonałość jest kompasem wszystkich naszych działań. Przewidując potrzeby naszych klientów, dążymy do doskonałości dzięki naszym pracownikom, innowacjom, rozwiązaniom i usługom. Pragniemy być zawsze „the OnE” – pierwszym wyborem dla naszych klientów. Firmą, która ułatwia klientom życie, przynosi większe zyski i wspiera autentycznie zrównoważony rozwój dzień po dniu.

Obserwuj nas



[www.electroluxprofessional.com](http://www.electroluxprofessional.com)

## Doskonałość z troską o środowisko

- ▶ Większość fabryk Electrolux Professional Group posiada przyznane przez niezależne organizacje certyfikaty potwierdzające zgodność ze standardami Międzynarodowej Organizacji Normalizacyjnej ISO (ang. International Organization for Standardization): ISO 9001 oraz ISO 14001, a niektóre zakłady otrzymały ponadto certyfikaty ISO 5001 oraz ISO 45001.\*
- ▶ Koncentrujemy się na tworzeniu innowacyjnych i ekologicznych rozwiązań zapewniających niskie zużycie wody, energii i detergentów oraz niższe emisje.
- ▶ Nasze produkty są tworzone dla wygody użytkowników w oparciu o zasady ergonomii oraz naturalną organizację pracy, aby zapewnić maksymalną wydajność przy minimalnym wysiłku. Ponadto niektóre z naszych produktów poddajemy przeprowadzanej przez niezależne podmioty certyfikacji ergonomicznej (ERGOCERT).
- ▶ Materiały i technologie obecne w naszych produktach spełniają wymogi określone w rozporządzeniu REACH (ang. Registration, Evaluation and Authorisation of Chemicals) oraz dyrektywie RoHS (ang. Restriction of Hazardous Substances) 2011/65/UE w sprawie ochrony ludzkiego zdrowia i środowiska.



\*więcej informacji znajduje się w rocznym Sprawozdaniu na temat zrównoważonego rozwoju (Sustainability Report) dostępnym na stronie: [electroluxprofessionalgroup.com](http://electroluxprofessionalgroup.com)