

green&clean

Perilice posuda
s haubom



Thinking of you
Electrolux

Uvijek s nečim dodatnim

Učinkovitost, jednostavnost, izvedba.

Bez obzira na to što želite od uređaja, Electrolux vam to može ponuditi. Uvijek s nečim dodatnim: učinkovitost uz najveću pouzdanost; jednostavnost uporabe zajedno s inovativnom tehnologijom; superiorna izvedba u kombinaciji s uštedom vode, energije i deterdženta.

Naša specijalnost u pranju posuđa seže daleko u prošlost, a u tim slučajevima iskustvo je ključ u postizanju izvrsnosti. Naša snaga je oslušivanje: mi u Electroluxu navikli smo slušati naše klijente, oslušivati njihove potrebe kako bismo zadovoljili njihove zahtjeve bez oklijevanja.



ZELENO

Manja potrošnja vode, energije, deterdženta i sredstva za ispiranje za niže radne troškove i manji utjecaj na okoliš.



ČISTO

Najbolja-u-klasi izvedba pranja i ispiranja s potpunim uklanjanjem deterdženta.



SIGURNO

Jedinstveni WASH•SAFE CONTROL uređaj za konstantnu nominalnu temperaturu ispiranja 84 °C.



JEDNOSTAVNO

Bezbrizno rukovanje i održavanje.





▶ **Hauba s dvostrukom stijenkom**

S nagnutom gornjom stranicom za bolji učinak ispiranja, nisku razinu buke* i smanjenje gubitka topline *(Manje od 63 dBA).



- **Mlaznice za pranje i gornja stranica s nagibom** za najbolju izvedbu jer voda za pranje više ne pada po posuđu nakon ispiranja, osiguravajući time optimalan rezultat.



- ▶ **CLEAR BLUE sustav filtriranja** maksimizira izvedbu pranja i snižava operativne troškove.



- **Prešano korito od 24 litre** u prednjem dijelu stroja omogućava brže i jednostavnije pranje.

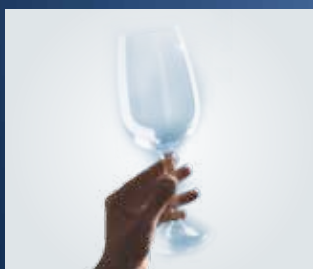

- ▶ **Kontinuirano omekšavanje vode** omogućava rezultat pranja bez mrlja i smanjuje nakupljanje kamenca. Senzor signalizira kada je potrebno nadopuniti spremnik solju. Integrirani spremnik kako bi se izbjeglo prelijevanje prilikom nadopune soli.

- Standardna funkcija na svim modelima.

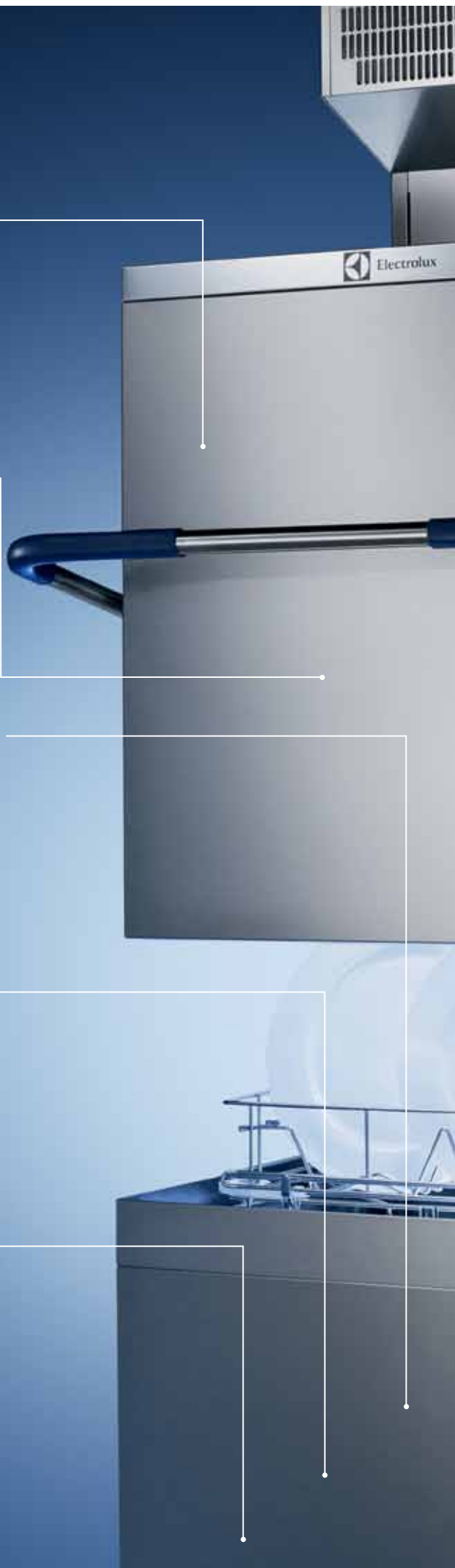

Uređaj za uštedu energije ◀

Visoko učinkovit. Nema potrebe za dodatnom ventilacijom. Povećana ušteda jer stroj koristi proizvedenu paru za predzagrijavanje vode.

**Stroj bez kamena** ◀

Smanjena potrošnja energije zahvaljujući većoj učinkovitosti grijaćih elemenata. Mlaznice bez kamena za bolji rezultat ispiranja.

**IP25 zaštita** ●

Potpuna zaštita od mlaza vode i čvrstih objekata/životinja (većih od 6 mm).

**WASH•SAFE KONTROLA** ●

Atmosferski sustav s priključkom hladne vode osigurava optimalnu izvedbu pranja i produktivnost.



Spremnik deterdženta, spremnik sredstva za ispiranje i pumpa za odvod integrirani u stroj za jednostavniju instalaciju.



▶ Funkcija na odabranim modelima

* Žičana košara dostupna kao dodatna oprema.

Niski operativni troškovi i potrošnja energije



Iskusite smanjenje operativnih troškova i potrošnje energije u odnosu na standardne strojeve dostupne na tržištu danas i podijelite predanost zadnje generacije Electrolux perilica posuđa s haubom za bolji okoliš.



Uživajte u **godišnjoj uštedi vode, energije, deterženta i sredstva za ispiranje** uz jamstvo izvedbe **najbolji-u-klassi**

- **Ušteda vode:** samo **2 litre svježe vode po ciklusu** potrebne su za ispiranje bez obzira na ulazno stanje vode.

- **Ušteda energije: do 60 % s uštedom kemikalija do 34 %** zahvaljujući niskoj potrošnji vode za ispiranje i optimiziranoj veličini posude za pranje.

Uređaj za uštedu energije

Visoko učinkovit. Bez potrebe za dodatnom ventilacijom. Para generirana tijekom ciklusa ispiranja hvata se i njena se energija koristi za zagrijavanje hladne vode.



Stroj bez kamenca

Najveća učinkovitost – automatski ciklus čišćenja kamenca održava bojler, hidraulički krug, grijaće elemente, mlaznice i komoru pranja **potpuno čistim bez nakupljanja kamenca**, osiguravajući visoku učinkovitost, nisku potrošnju energije i niske operativne troškove.

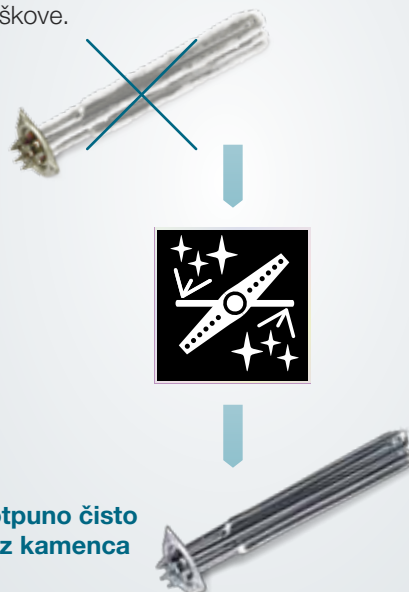

Potpuno čisto bez kamenca

* Ušteda troškova rezultat je izračuna obavljenog u Electrolux Professional LABU su certificirali od strane IMQ i INTERTEK. **green&clean** perilica posuđa s haubom uspoređena je s ekvivalentnim standardnim strojem koji koristi 3 litre po ciklusu vode za ispiranje, 100 ciklusa dnevno, 300 radnih dana godišnje i ulaznom temperaturom vode od 10 °C.

Izvrсна izvedba pranja i ispiranja



Idealna perilica posuđa za tanjure, šalice, pribor za jelo, poslužavnike, gastronorm posude i posuđe s potpunim uklanjanjem deterdženta. U skladu s NSF/ANSI 3 i DIN 10512.

Pranje

- **CLEAR BLUE sustav filtriranja** osigurava najviši standard čistoće. Ovaj napredni sustav filtriranja **održava vodu za pranje čistom od ostataka hrane** time poboljšavajući učinkovitost deterdženta za optimalan rezultat pranja. Zahvaljujući nagnutom filteru tanka, nečistoće se nakupljaju i usmjeravaju kroz višestruke filtre. Prije ispiranja, odvodna pumpa uklanja sve nakupljene nečistoće i ispušta ih.



- **Snažan krug pranja** osigurava **najbolji-u-klasi rezultat pranja** neovisno o položaju posuđa, zahvaljujući jedinstvenom obliku raspršivača te gornjih i donjih mlaznica za pranje.

Ispiranje

- **Stroj bez kamenca – poboljšajte izvedbu** održavajući stroj čistim od nakupljanja kamenca sigurno i jednostavno.
- **Atmosferski bojler – visokokvalitetno ispiranje** se postiže uvijek bez obzira na ulazno stanje vode. Osigurava konstantno visoku temperaturu i snažan tlak vode tijekom faze ispiranja.
- Nagnuta gornja stranica i mlaznice za pranje za **najbolju izvedbu ispiranja. Nagnuta gornja stranica*** usmjerava vodu pranja prema prednjoj stranici smanjujući pritom broj kapljica na posuđu. **Nagnute mlaznice za pranje**** i pauza od 4 sekunde nakon pranja, a prije ispiranja, osiguravaju da voda pranja ne kapa po čistom posuđu tijekom ciklusa ispiranja.



* Na modelima s dvostrukim stranicama.

** Na svim modelima.

Sigurnost na prvome mjestu



Budite bezbrižni, čistoća je uvijek pod kontrolom. WASH•SAFE KONTROLA: kvaliteta ispiranja osigurana je zahvaljujući konstantnoj temperaturi ispiranja od 84 °C i tlaku vode koji je neovisan o glavnom priključku.

Savršene zdravstvene mjere čistoće

Najopasnija skupina bakterija svoje idealne uvjete za rast nalazi pri temperaturi između 20 i 60 °C (max 70 °C). **green&clean** perilice posuđa s haubom osiguravaju konstantnu temperaturu ispiranja **od 84 °C** za **savršene higijenske uvjete** i **potpuno uklanjanje deterdženta**, ispunjavajući **kriterij sigurnosti kao najbolji-u-klasi**.



WASH•SAFE KONTROLNA lampica svijetli zeleno kako bi ukazala da je ispiranje savršeno izvedeno pri konstantnoj temperaturi iznad **84 °C**.

Potpuna čistoća u 5 koraka

Ulaz vode, voda ulazi pri tlaku 0,5 do 0,7 bara (ovisno o glavnom priključku).

Izlaz zračnog zazora, stabilizira tlak vode od 0,9 do 1 bara, održavajući konstantnu temperaturu.

Izlaz iz bojlera, voda dostiže **84 °C**, a tlak ostaje konstantan pri 0,9 -1 bara.

Pumpa za ispiranje, povećava tlak vode na 6 bara dok temperatura ostaje konstantna pri **84 °C**.

Mlaznica ispiranja, osigurava konstantan tlak i temperaturu ispiranja pri **84 °C**.



* Electrolux perilice posuđa s haubom usklađene su s NSF standardima o zdravstvenoj čistoći (NSF/ANSI 3 paragraf 7.1) kada se koriste u NSF/ANSI 3 modu i u skladu s DIN 10512 standardima kada se koriste u procesu visoke produktivnosti.

Pojednostavljeno za vas



green&clean perilice posuđa s haubom – jedini uređaj razvijen s kutnim upravljačkim panelom za najveću vidljivost i operativnost.

- ▶ ESD Energy Saving Device uređaj za uštedu vode eliminira potrebu za dodatnom ventilacijskom napom. ESD hvata višak pare osiguravajući ugodniju radnu okolinu*.
- ▶ Integrirani LED zaslon na vrhu ugla perilice vidljiv je s udaljenosti za jednostavan nadzor statusa ciklusa (u automatskom modu).
- Radna visina od 440 mm omogućava pranje velikih komada posuđa. Odaberite iz širokog asortimana dodataka za upotpunjavanje vaše zone pranja posuđa (str. 15).
- Prešano korito od 24 litre u prednjem dijelu stroja. Filtar je moguće jednostavno ukloniti za bolje čišćenje.
- Maksimalna vidljivost zahvaljujući inovativnom pozicioniranju upravljačkog panela na uglu uređaja. Snagu bojlera moguće je namještati izravno na upravljačkom panelu. Postignite savršen rezultat pranja u svim uvjetima namještajući koncentraciju deterdženta i sredstva za ispiranje izravno pomoću upravljačkog panela.
- Funkcija samočišćenja, kad je aktivirana, u potpunosti uklanja vodu iz korita pranja i pumpe za pranje, provede šest ciklusa pranja za zdravstvenu sanitizaciju komore pranja te, kad je ciklus gotov, u potpunosti isprazni vodu ispiranja kako bi se izbjegla proliferacija bakterija.
- Nema potrebe za dodatnim priključcima zahvaljujući unaprijeđenom *plug-in* dizajnu. Zračni zazor, boiler, pumpa za ispiranje i *wash-safe* kontrola u potpunosti su integrirani u stroj.



- Standardna funkcija na svim modelima.
- ▶ Funkcija na odabranim modelima.

* U skladu s lokalnim propisima i instalacijom prema VDI n. 2052.

Dodatne funkcije kako biste postigli najviše za svoje poslovanje



Smanjite troškove rada i bolje organizirajte radne sate "Visokoproduktivnim procesom". Operite do 80 košara i 1440 komada posuđa na sat.



Bez oštećenja staklenog posuđa i glinenog posuđa funkcijom "Meki start" koja smanjuje snagu vode na posuđe pri startu ciklusa pranja.



NSF/ANSI 3 - DIN 10512
Zajamčena zdravstvena ispravnost i izvedba u skladu s DIN 10512 standardom. NSF/ANSI 3 oznaka predstavlja sukladnost sa zahtjevanim standardima zdravstvene ispravnosti.



Jednostavno čišćenje unutarnjih komponenti bez uklanjanja nosača za košare. Nosač je moguće zakrenuti prema gore za 90°.



Operacije čišćenja sigurne su i jednostavne zahvaljujući odvojivom nosaču za košare i mlaznicama za pranje/ispiranje.



Zajamčena brzina operacija Gumeni rubovi na ručki haube osiguravaju čvrst prihvat pri otvaranju i zatvaranju haube.



Izbjegnite rizik od ozljede. Optimizirani sustav za podizanje s trima oprugama sprječava slučajno spuštanje haube.



Sigurno za operatera. Hauba bez ESD uređaja otvorena je na zadnjoj strani kako bi spriječila prodor pare prema djelatniku.



Bez proliferacije bakterija kad je izvan upotrebe zahvaljujući vertikalnoj pumpi pranja sa samopražnjenjem.



Dugotrajan radni vijek. Sve komponente u dodiru s vodom i kemikalijama napravljene su od AISI 304 nehrđajućeg čelika.



Uklonite koroziju. Bojler visokootporan na kloriranu vodu, zahvaljujući jedinstvenoj TiG tehnologiji zavarivanja.



Izbjegnite oštećenja prilikom instalacije. Strojevi bez inkorporiranih spremnika imaju pripremu za prihvat vanjskih dozirnih sustava.

Jednostavno ergonomsko upravljanje

Bilo da imate kutnu ili linearnu instalaciju, jednostavno upravljajte svojim strojem, zahvaljujući ergonomskom kutnom položaju upravljačkog panela.





WASH-SAFE CONTROL lampica svijetli zeleno i jamči savršenu izvedbu ispiranja pri konstantnoj temperaturi iznad 84 °C (indikatorska lampica na odabranim modelima).



Uklj./isklj. tipka



Ciklus 1*

Kratki ciklus pranja (ETL 57 sekundi / visoka produktivnost 45 sekundi) preporučuje se za manje prljavo posuđe i čaše.



Podizanje haube

Tipka za automatsko podizanje haube (na automatskim modelima).



Ciklus 2*

Srednji ciklus pranja (84 sekunde) preporučuje se za srednje prljavo posuđe



Indikator temperature pranja

Kada svijetli, indikator pokazuje da je u tijeku ciklus pranja pri temperaturi prikazanoj na zaslonu.



Ciklus 3*

Dugi ciklus pranja (150 sekundi) preporučuje se za jako prljavo posuđe.



Nema dovoda vode

Kada svijetli, pokazuje da nema dovoda vode u stroj.

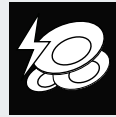

Proces visoke produktivnosti

Kada je odabran, perilica radi u procesu visoke produktivnosti, u skladu s DIN normama.



Indikator temperature ispiranja

Kada svijetli, indikator pokazuje da je u tijeku ciklus ispiranja pri temperaturi prikazanoj na zaslonu.



ZeroLime Device - funkcija Stroj bez kamenca

Kada je proces aktiviran, stroj provodi automatski ciklus čišćenja od kamenca (na odabranim modelima).



Zaslon temperature

Pokazuje temperaturu vode tijekom pranja i ispiranja



Samочишćenje

Kada je proces aktiviran, stroj ispušta vodu iz posude pranja i pumpe pranja. Započinje šest ciklusa ispiranja za zdravstvenu sanitizaciju komore pranja. Kada završi, stroj potpuno ispušta vodu ispiranja kako bi se izbjegla proliferacija bakterija.

* Vrijeme i temperatura ciklusa pranja i ispiranja mogu se u potpunosti prilagoditi kako bi zadovoljili specifične zahtjeve kupaca.

Asortiman



Opis	EHT8TI	EHT8I	NHT8
Automatska hauba	•		
WASH•SAFE CONTROL	•	•	
Zdravstvena razina čistoće	•	•	•
Izolirana hauba s dvostrukom stijenkom	•	•	
Električni priključak	400V/3N/50Hz izmjenjivo na lokaciji na 230V/1N ili 230/3/50Hz	400V/3N/50Hz izmjenjivo na lokaciji na 230V/1N ili 230/3/50Hz	400V/3N/50Hz izmjenjivo na lokaciji na 230V/1N ili 230/3/50Hz
Broj ciklusa	3	3	3
Kapacitet (ETL proces zdravstvene ispravnosti)	63 košare/sat 1134 tanjura/sat	63 košare/sat 1134 tanjura/sat	63 košare/sat 1134 tanjura/sat
Kapacitet (proces visoke produktivnosti)*	80 košara/sat 1440 tanjura/sat	80 košara/sat 1440 tanjura/sat	80 košara/sat 1440 tanjura/sat
Vanjske dimenzije (šxdxv)	667x755x1567	752x755x1567	752x755x1547
Vanjske dimenzije s ESD uređajem (šxdxv)	667x755x2264	752x755x2264	
Dimenzije košare (mm)	500x500	500x500	500x500
Kapacitet korita (l)	24	24	24
Snaga pumpe pranja (kW)	0,8	0,8	0,8
Snaga bojlera (kW)**	9	9	9
Potrošnja vode (l/ciklusu)	2	2	2
Ukupna snaga (kW)***	9,9	9,9	9,9
Razina buke (dBA)	< 63	< 63	< 68
Ugrađeni spremnik sjajila za posuđe	•	•	•
Košare u kompletu	1 košara za 18 tanjura 1 košara za šalice 2 posude za pribor za jelo	1 košara za 18 tanjura 1 košara za šalice 2 posude za pribor za jelo	1 košara za 18 tanjura 1 posuda za pribor za jelo
Dodatne funkcije			
Stroj bez kamenca (ZeroLime Device)	•	•	○
Uređaj za uštedu energije ESD	•	•	
CLEAR BLUE sustav za filtriranje	•	•	○
60Hz	○	•	•
Ugrađena pumpa ispusta	•	•	○
Ugrađeni spremnik deterdženta i pumpa ispusta	○	•	•
Integrirani raspršivač deterdženta	○	•	•
Ugrađeni spremnik deterdženta, pumpa ispusta i kontinuirani omekšivač vode		•	•
Spojene perilice s haubom	○	○	○

* Kada je spojen na priključak tople vode (min. 50 °C).

** 6 kW kada je spojen na priključak tople vode (pri 65 °C).

*** 6,9 kW kada je spojen na priključak tople vode (pri 65 °C).

• Standardno na odabranim modelima.

○ Dostupno kao opcionalni dodatak ili posebna izvedba.

Dodatci

Razne košare za pranje svega: od malih šalica do pladnjeva za posluživanje.

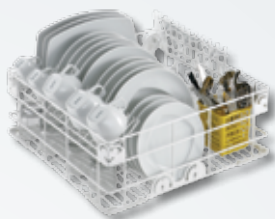

Višenamjenska košara



Košara za 48 malih šalica



Košara za 18 tanjura



Košara za 25 čaša za pivo
V=170 mm



Košara za 12 zdjelica
za juhu



Košara od nehrđajućeg čelika za
velike tanjure promjera 320 mm



Košara za pladnjeve



Košara za veliki pribor za jelo



Posude za pribor za jelo

Ne zaboravite omekšavati vodu!

Postignite izvedbu najbolji-u-kласi i produljite radni vijek vašeg stroja.



12 l vanjski ručni
omekšivač vode

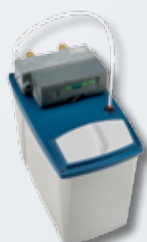

8 l vanjski automatski
omekšivač vode



BRITA® demineralizirajući
filtrar



Filtrar reverzibilne osmoze

Za detaljne informacije kontaktirajte svog lokalnog Electrolux predstavnika.

Potpuni sustav za pranje posuđa

Sve što trebate za početak rada. Sustav spreman za uporabu uključuje: **green&clean** perilicu posuđa s haubom, lijevi ili desni smjer punjenja, stol za pretpranje, stolove za punjenje/praznjenje te koš za otpatke.

Automatska perilica posuđa s haubom s dvostrukom stijenkom i uređajem za uštedu energije

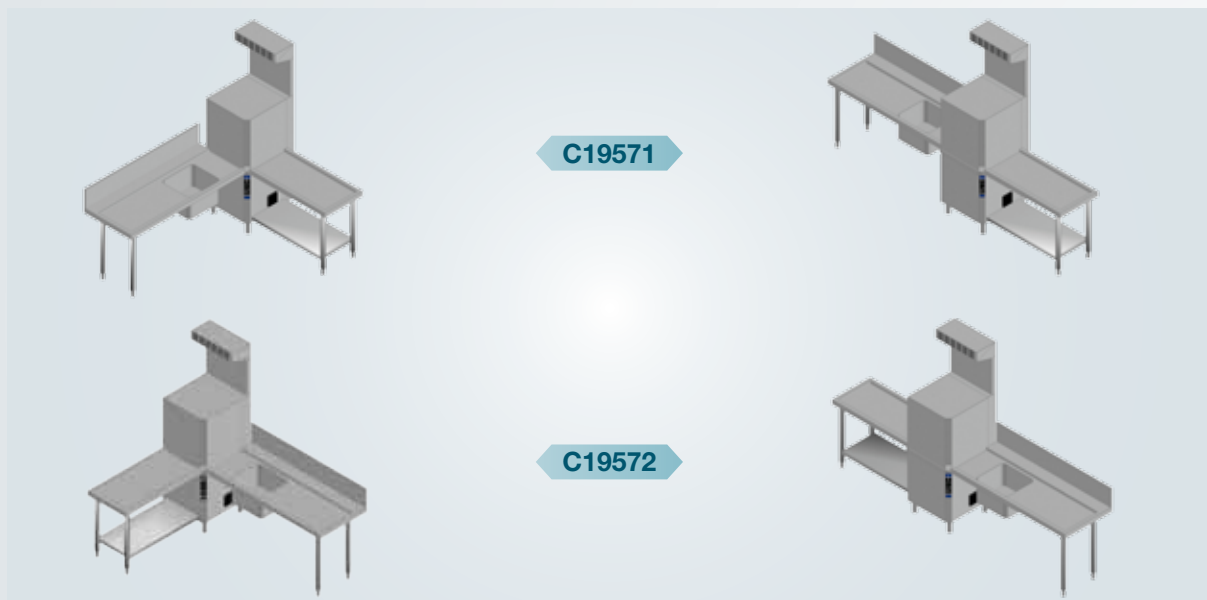

Automatska perilica posuđa s haubom s dvostrukom stijenkom

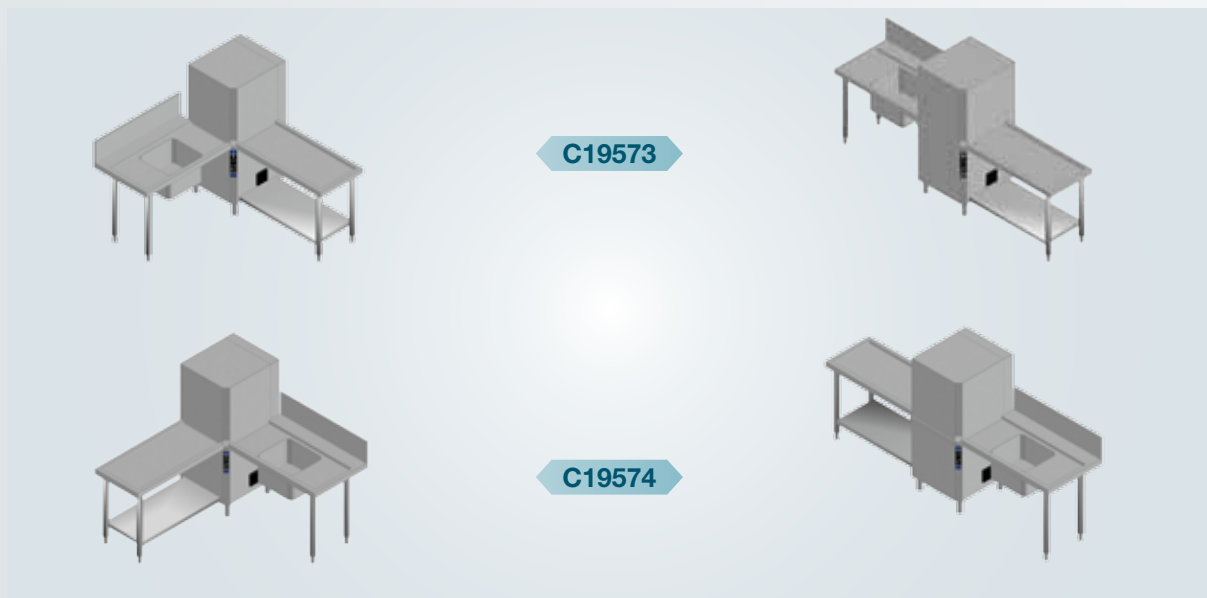

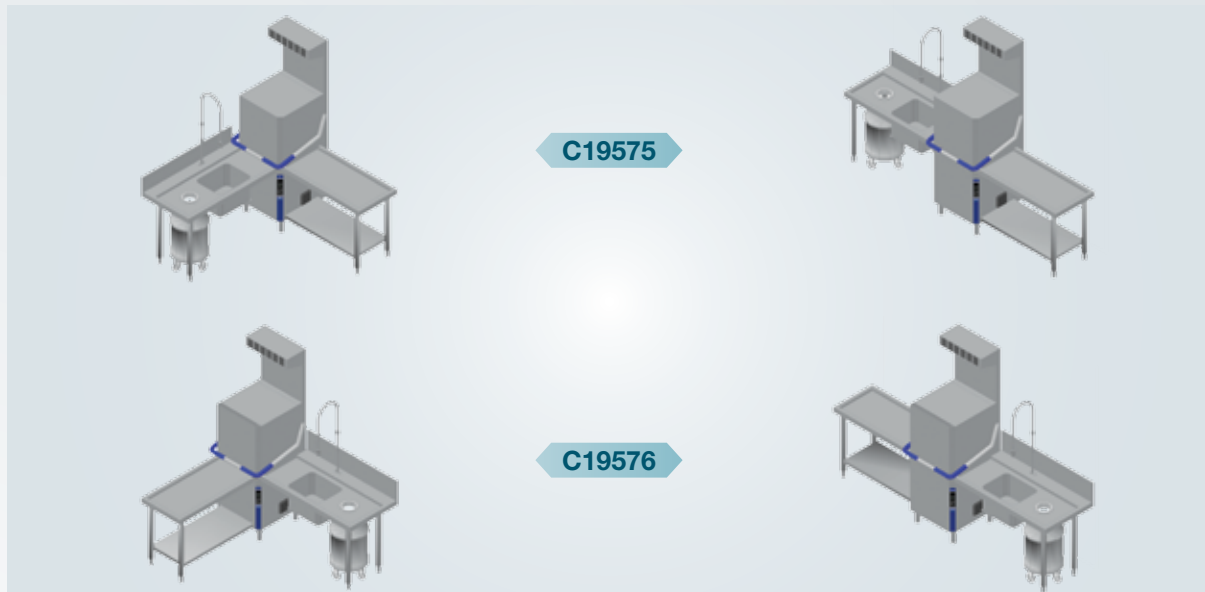
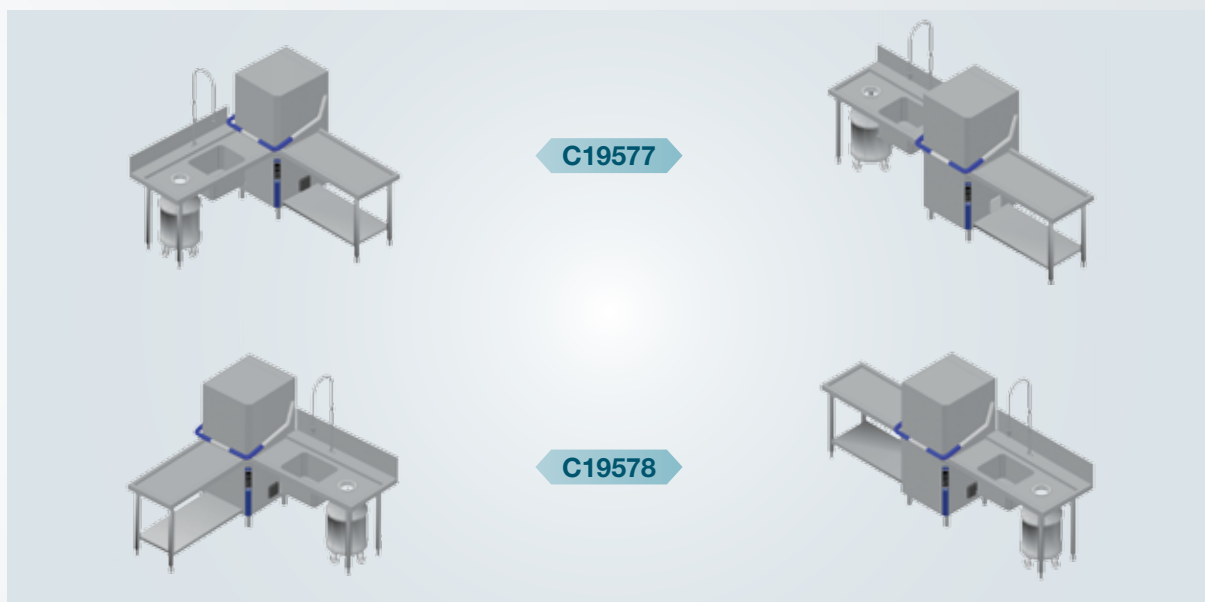
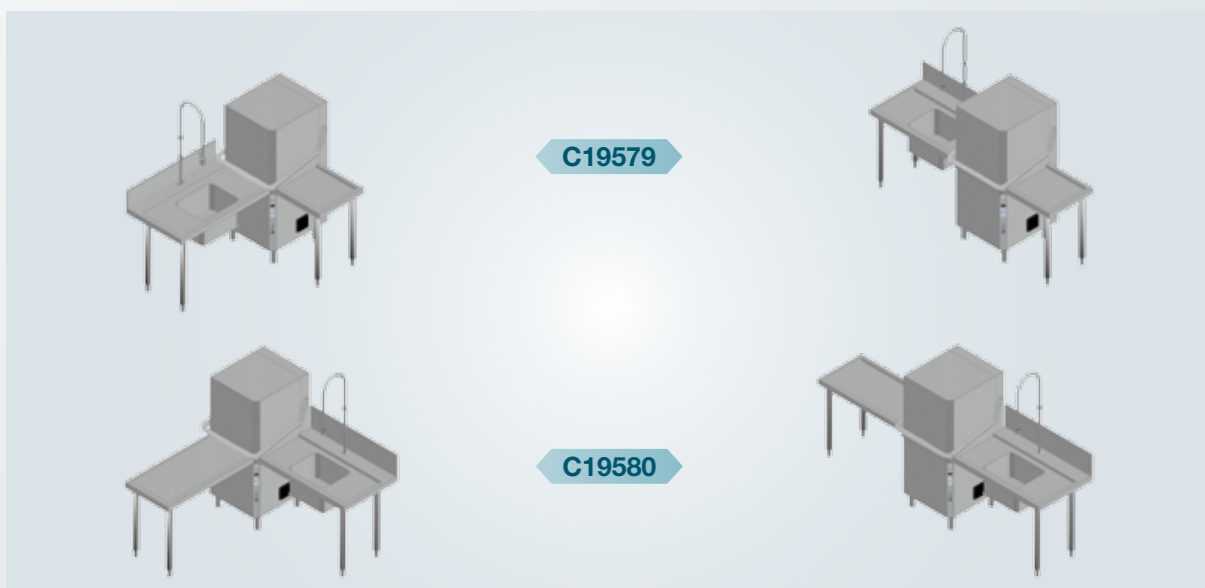
Ručna perilica posuđa s haubom s dvostrukom stijenkom i uređajem za uštedu energije**Ručna perilica posuđa s haubom s dvostrukom stijenkom****Ručna perilica posuđa s haubom s jednostrukom stijenkom**

* Potpuni sustav za pranje posuđa moguće je instalirati kao kutnu ili linearnu izvedbu.
Za detaljne informacije kontaktirajte svog lokalnog Electrolux predstavnika.

Electrolux, usmjereni prema kupcu

Uvjereni smo da je ovo pravi pristup: biti konkurentan na tržištu i predvidjeti zahtjeve kupaca, bilo da je riječ o dizajnu, proizvodnji, marketingu ili održavanju.

U Electroluxu to zovemo “opsjednutost kupcima” jer je riječ o zahtjevima, željama i mišljenju kupaca koji potiču naše akcije i razvoj proizvoda.

Velike investicije kako bismo osigurali izvrsnost u proizvodnji

“Made by Electrolux” predstavlja svjetsko jamstvo visoke tehnologije i razvoja proizvoda. U Electrolux Professional proizvodnim pogonima svi dijelovi prolaze kontrolu kvalitete komad po komad, a sve funkcije pojedinačno provjeravaju iskusni tehničari prije pakiranja.

Tehnološke inovacije iz pogona Electrolux pranja posuđa jamstvo su izvrsne kvalitete završne obrade i iznimne pouzdanosti zahvaljujući:

- dvostruka stanica za zavarivanje s dva humanoidna robota koji u potpunosti zavare haubu za postizanje fantastično tankih i pravilnih varova
- jedan od robota također zavaruje spoj između stražnje stranice i korita kako bi se spriječio prodor organskih nečistoća tijekom ciklusa pranja, izbjegavajući proliferaciju bakterija
- treći robot, instaliran u tvornici dobavljača, proizvodi bojlere s jedinstvenim TIG zavarivanjem u inertnoj atmosferi, što rezultira radnim vijekom deset puta dužim od konvencionalnog
- ploče bočnih stranica i tijela konstrukcije od nehrđajućeg čelika precizno su čelono zavarene

Pretprodajna usluga: više od 1000 stručnjaka na usluzi klijentima

Tim više od 1000 specijaliziranih tehničara širom svijeta s jednim ciljem: dizajnirati uređaje koji su jednostavni za korištenje, funkcionalni i potpuno pouzdani. Konstantna suradnja između dizajnera, tehničara i kuhara osigurava da su Electrolux proizvodi napravljeni prema točnim profesionalnim specifikacijama. Ovi specijalisti u potpunosti su spremni pomoći kupcu u definiranju ispravnog radnog tijeka i predlaganju funkcionalno odgovarajuće opreme prema traženim specifikacijama, bilo da je riječ o malom restoranu ili velikoj instituciji.

R&Q Project & Quotation
Program za kuhinjska rješenja





Postprodajni servis: blizu kupca, bilo gdje u svijetu

Kada govorimo o pouzdanosti i globalnoj prisutnosti Electrolux Professional, govorimo o najvećoj servisnoj mreži na svijetu, sastavljenoj od stručnih i kvalificiranih partnera, koji se dnevno susreću s višestrukim zadacima: od instalacije do rezervnih dijelova i održavanja. Njihov je zajednički cilj osigurati učinkovitu potporu kupcima i brzu tehničku pomoć. Proizvodi se dostavljaju, instaliraju i učinkovito nadziru u globalnoj postprodajnoj mreži koja osigurava brz i stručan savjet širom svijeta.

- 1139 ovlaštenih servisnih centara
- više od 5000 servisera
- 10-godišnja dostupnost rezervnih dijelova od kraja proizvodnje
- 44.000 dostupnih rezervnih dijelova na skladištu
- 24-satna ili 48-satna satna dostava rezervnih dijelova širom svijeta

Electrolux Chef Academy: seminari uživo i *chef-to-chef* iskustvo

Electrolux Chef Academy stvorena je sa specifičnim ciljem na umu: ponuditi najbolje u gostoprimstvu, edukaciji i informacijskim uslugama. Besplatni stručni seminari namijenjeni profesionalcima u pripremi obroka, demonstracije uživo i detaljne instrukcije samo su neke od aktivnosti koje se nude više od 6000 gostiju koji nas posjete svake godine. Možete sami isprobati širok raspon uređaja pod vodstvom Electrolux Executive Chefa, koji je dio tima profesionalaca koji kombiniraju iskustvo vrhunskih hotela i restorana s poznavanjem najinovativnijih koncepata u tehnologiji kuhinja. Svaki seminar nudi:

- tehnički demo: prikaz funkcija, radnih postupaka, dodataka i ispravnog održavanja
- kulinarski demo: tehnike kuhanja, sastojci, planiranje novih trendova u kuhinji, kuhanje uživo.



Izvrsnost s okolišem na umu

Electrolux Professional rješenja savršeno odgovaraju potrebama kupaca, uključujući područje pouzdanosti, niskih troškova i održivosti. Proizvodi su najbolji po pitanju kvalitete – izdržljivost uz male operativne troškove. Neke instalacije su u pogonu više od 40 godina!

- Sve Electrolux Professional tvornice su ISO 14001 certificirane.
- Sva Electrolux Professional rješenja dizajnirana su za malu potrošnju vode, energije i deterdženta te nisku emisiju u okoliš.
- Sva Electrolux Professional rješenja su najbolja-u-klassi po pitanju kvalitete, dugog radnog vijeka s niskim operativnim troškovima. Neka rješenja su u pogonu više od 40 godina.
- Sva Electrolux Professional rješenja su ROHS I REACH kompatibilna i mogućnost reciklaže je preko 95 %.
- Sva Electrolux Professional rješenja su 100 % kontrolirane kvalitete, a sve funkcije su pojedinačno ispitali stručni tehničari.
- U posljednjih pet godina, više od 70 % Electrolux Professional rješenja unaprijeđeno je funkcijama koje su uvijek dizajnirane u skladu s potrebama kupaca, vodeći računa o okolišu.
- Electrolux Professional podržava specifični program uštede energije za smanjenje potrošnje energije u proizvodnim pogonima.

