



PREP4YOU

*Frische & gesunde
Zubereitungen
leicht gemacht*



**Kombigerät
Kutter & Gemüseschneider**



PREP4YOU

*Frische, gesunde Speisen spielend leicht vorbereiten.
Perfekt vereint - Kutter und Gemüseschneider*

KOMBIGERÄT



**Maximale Flexibilität:
Umbau vom Kutter zum
Gemüseschneider ist in
Sekunden erledigt!**

* Druckhebel und verwandte Teile zum Patent EP19165854 angemeldet



**Beeindruckend
gleichmäßige
Schnittergebnisse** dank
des patentierten
Drucksystems*



Hoher Auswurf. Passend
für GN-Behälter bis **200
mm Höhe**



Kessel- und
Deckelschaber
für **feinste Ergebnisse
und kontinuierliches
Arbeiten**



















Alle Zutaten werden,
dank der speziellen
Strömung die im
Kessel erzeugt wird,
gleichmäßig und
schnell verarbeitet

Große Schneidscheibenauswahl

Schneiden, reiben, raspeln, würfeln & Streifen schneiden mit 22 optional erhältlichen Scheiben in verschiedenen Stärken



Spart bis zu 95% Ihrer Zeit im Vergleich zum Schneiden mit der Hand

							
	Tomate	Gurke	Sellerie	Zwiebel	Kohl	Mozzarella	Karotten
 Scheibe	10x10x10 mm	2 mm	4 mm	8x8x8 mm	1 mm	7 mm	3 mm
	Würfeln	Schneiden	Streifen	Würfeln	Schneiden	Reiben	Reiben
 Menge	2 Kg	2 Kg	3 Kg	5 Kg	3 Kg	5 Kg	3 Kg
 Dauer mit der Hand	10:37 	6:45 	26:05 	37:58 	15:06 	34:31 	37:04 
PREP4YOU Zeit (Minuten)	0:26	1:19	1:27	1:39	2:34	2:45	3:37

PREP4YOU

KOMBIGERÄT

*Frische, gesunde Speisen spielend leicht vorbereiten.
Perfekt vereint - Kutter und Gemüseschneider*



Halbmondtrichter mit
1,25L Kapazität



Langgemüsetrichter
mit Ø 55 mm



Schmaler
Langgemüsetrichter
mit Ø 25 mm



100% geschirrspülmaschinenfest für perfekte Hygiene. Alle Teile, die mit Lebensmitteln in Kontakt kommen, können leicht demontiert und gereinigt werden

QR Code auf der Rückseite führt direkt zum Handbuch, Videos und Supportunterlagen.



Hergestellt in Frankreich mit mehr als 75 Jahren Erfahrung beim Design und der Herstellung von Speisenvorbereitungsgeschäften der Extraklasse

Alle Teile, die mit Lebensmitteln in Kontakt kommen, sind **BPA-frei** um höchsten Standards gerecht zu werden

Ihre beste Wahl zum Zerkleinern, Mischen und Emulgieren



Glatter Rotor optional erhältlich, für saubere Schnitte (z.B. Fleischtatar) und für empfindliche Lebensmittel wie z.B. frische Kräuter



Mikroverzahnter Rotor (im Lieferumfang enthalten) zum Hacken, Mahlen, Mischen und Emulgieren



2,6 Liter Kessel
Transparenter Copolyester-Kessel



2,6 Liter Kessel
AISI304
Edelstahlkessel



3,6 Liter Kessel
AISI304
Edelstahlkessel

Entdecken Sie vielfältige Vorbereitungsarten, die Sie mit der **PREP4YOU** einfach wie nie zu vor umsetzen können.



Hacken



Faschieren



Mahlen



Mixen

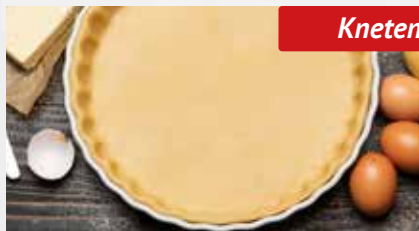

Kneten



Emulgieren

PREP4YOU steht für enorme Flexibilität und vielfältige Einsatzmöglichkeiten

Ein Gerät für alle Aufgaben. Egal ob zum Hacken, Mixen, Mahlen und Emulgieren oder zum **Schneiden, Reiben, Raspeln, Würfeln & Streifen schneiden** - Die Prep4You ist immer die beste Wahl!



Gesundheits- und Pflegeeinrichtungen



Gastronomie



Kindergärten & Schulen



Theken & Schnellrestaurants



Beschleunigen Sie Ihre Vorbereitungen beim Emulgieren, Mischen und Hacken



Erhalten Sie einheitliche Ergebnisse



Bereiten Sie perfekt zerkleinerte **passierte Kost** zu



Kuttern Sie Fleisch, Fisch und Gemüse für leckere Füllungen in Rekordzeit



Kräuter und Röstgemüse für leckere Rezepte **hacken**



Pimpen Sie Ihre Speisekarte mit frischen, cremigen Saucen oder Dips



Mahlen Sie Ihr eigenes Mehl für hausgemachte Kuchen und Gebäck

Wählen Sie das richtige PREP4YOU Kombigerät

Gemüeschneider | Kutter

Erhältlich in 2 Versionen:

Eine Geschwindigkeit mit Ein/Puls/Aus-Funktion für hohe Produktivität und einfache Handhabung

Variable Geschwindigkeit für höchste Flexibilität:

- **5 Stufen bei dem Gemüeschneider** ermöglichen perfekte Resultate
- **9 Stufen bei dem Kutter** für extra feine Resultate und zum Emulgieren

Langlebiger, wartungsarmer und kraftvoller **asynchroner Industriemotor**, um eine lange Laufzeit und geräuscharmen Betrieb zu gewährleisten



Kutter mit 2,6 Liter Kessel

Geschw.	Phasen	Leistung	U/Min.	Gewicht
1 Geschw.	1 ph	500 W	1500	15,8 kg*
Variabel	1 ph	750W	500-3600	16,9 kg*

Außenabmessungen (BxTxH): 348x328x527mm

* Edelstahlkessel

Kutter mit 3,6 Liter Kessel

Geschw.	Phasen	Leistung	U/Min.	Gewicht
1 Geschw.	1 ph	500 W	1500	16,1 kg*
Variabel	1 ph	750W	500-3600	17,2 kg*

Außenabmessungen (BxTxH): 348x334x527mm

Gemüeschneider Front- & Seitenansicht

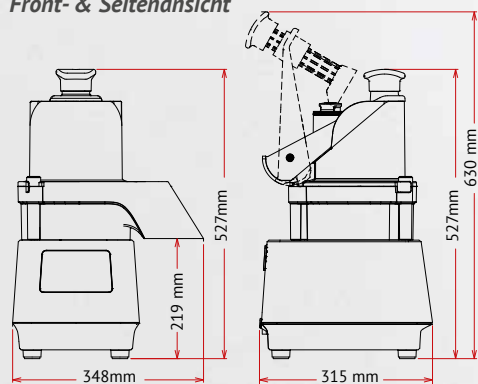

Kutter mit 2,6 Liter Kessel Front- & Seitenansicht

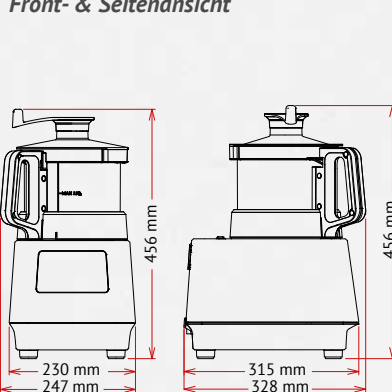

Kutter mit 3,6 Liter Kessel Front- & Seitenansicht

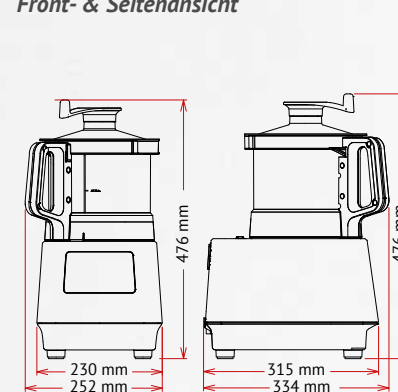

DITO SAMA

Schaffhausenstr. 77 – D-72072 Tübingen – DEUTSCHLAND

Tel.: +49 (0)7071 9300 450

E-Mail: dito.sama@electroluxprofessional.com

Unser Angebot finden Sie online unter: www.ditosama.de



*Lassen Sie sich von unseren
Anwendungsvideos auf unserer
Website inspirieren*

PREP4YOU

GEMÜSESCHNEIDER | KUTTER | KOMBIGERÄTE

