



# PREP4YOU

*Des préparations  
fraîches et saines en  
toute simplicité*



## Coupe-légumes



# PREP4YOU

COUPE-LÉGUMES

*Des préparations fraîches, saines et faites maison en toute simplicité.*

*Gain de place, s'adapte à la plus petite des cuisines.*



**Des résultats de coupe réguliers** grâce au levier-poussoir\* breveté



**Grande goulotte de sortie** pour une éjection des légumes facilitée. Peut recevoir des bacs GN de 20 cm de hauteur.



Capacité de chargement optimisée, jusqu'à **1,25 L.**



**Contrôle total du processus** grâce à la trémie transparente

\* Levier poussoir breveté EP19165854

# Gagnez jusqu'à 95% de votre temps en évitant les préparations manuelles



















Trémie d'une capacité de 1,25 l.



Petite trémie Ø 55 mm



Trémie extra petite Ø 25mm

							
	Tomate	Concombre	Céleri	Oignon	Chou	Fromage à pizza	Carotte
 <b>Disque</b>	10x10x10 mm coupe en dés	2 mm eminceur	4 mm effleur	8x8x8 mm coupe en dés	1 mm eminceur	7 mm eminceur	3 mm effleur
 <b>Quantité</b>	2 kg	2kg	3 kg	5kg	3 kg	5kg	3 kg
 <b>Temps manuel</b>	10' 37" 	6' 45" 	26' 05" 	37' 58" 	15' 06" 	34' 31" 	37' 04" 
<b>PREP4YOU temps</b>	<b>26"</b>	<b>1' 19"</b>	<b>1' 27"</b>	<b>1' 39"</b>	<b>2' 34"</b>	<b>2' 45"</b>	<b>3' 37"</b>

# PREP4YOU

*Des préparations fraîches, saines et faites maison en toute simplicité.  
Gain de place, s'adapte à la plus petite des cuisines.*



**Fonction pulse** pour une coupe rapide et précise. Base moteur facile à nettoyer avec son panneau de commande plat et étanche.



**100% lavable au lave-vaisselle** pour une **hygiène optimale**. Toutes les parties en contact avec les aliments sont faciles à démonter pour un nettoyage rapide



Fabriqué en France, nous comptons plus de 75 ans d'expérience dans la conception et la fabrication d'équipements de préparation des aliments de haute qualité.

Toutes les parties en contact avec les aliments sont sans BPA pour une sécurité alimentaire maximale



**Scanner le QR code à l'arrière de l'appareil** pour accéder aux manuels d'utilisation, vidéos et autres supports documentaires

# Large gamme de disques

Emincer, couper en dés, râper, effiler avec une variété de 22 disques et grilles en option de différentes tailles.

Des résultats exceptionnels, y compris pour couper en dés des légumes difficiles comme les **tomates** et les **oignons**.

Eminceur



Poivrons

Couteaux ondulés



Courgettes

Effileur



Frites

Râpeur



Carottes

Disque parmesan



Parmesan

Kit macédoine

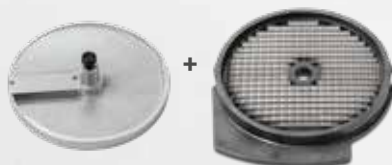

Oignons et tomates



# Savez-vous à quel point votre PREP 4 YOU est flexible ?

Rapide et facile à utiliser, il vous permet de personnaliser votre menu, faisant ainsi gagner du temps et de l'argent à votre entreprise !



Restaurants



Crèches et écoles



Gastronomie / vente à emporter



**Accélérez** vos préparations lorsqu'il s'agit de trancher, **de couper en dés et de râper**



**Des frites maison** parfaitement coupées



Obtenez des **résultats de coupe réguliers**



**Optimisez** la qualité des repas et les coûts en utilisant **des produits frais**



**Râpez votre propre fromage**, de la mozzarella au parmesan



**Apportez une touche originale à vos sandwichs** avec de la salade croquante, des tomates juteuses et des oignons savoureux



Réalisez des **salades fraîches et appétissantes** tous les jours

# Choisissez votre coupe-légumes PREP4YOU

Disponible en deux versions :  
**une vitesse** avec fonction marche/pulse/arrêt pour une productivité élevée pour des préparations simples

**Vitesse variable à 5 niveaux** pour un maximum de flexibilité et des coupes de précision, en adaptant la vitesse au type et à la consistance de chaque ingrédient

**Moteur asynchrone durable et fiable** pour une longue durée de vie et un fonctionnement silencieux. Moteur asynchrone à entraînement direct pour une performance accrue sans entretien



Vitesse	Phases	Puissance	Tr/mn	Poids net
1 vitesse	1 ph	500 W	1500	14 kg
Variable	1 ph	750W	500-1200	15 kg

**Dimensions externes (lxpxh) : 348x315x527mm**

**Compact, de faible encombrement, facile à déplacer et à ranger. Parfait, même dans la plus petite des cuisines !**

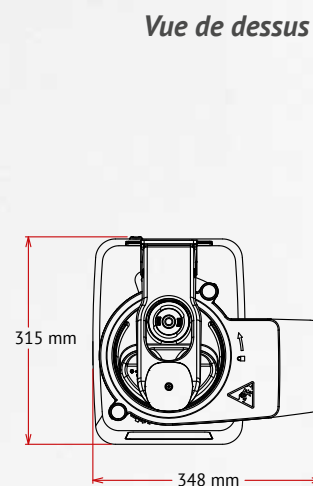
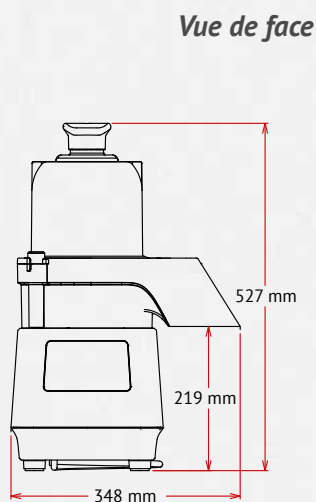
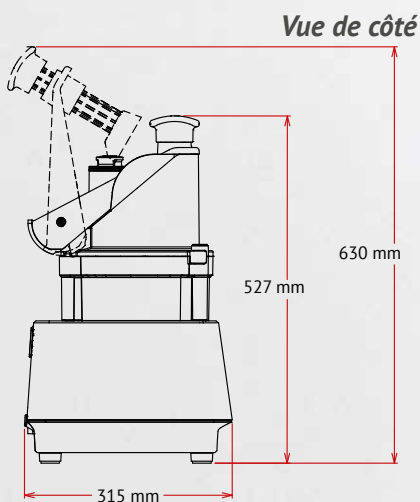

## DITO SAMA

ETABLISSEMENT AUBUSSON

Z.I du Mont - 23200 AUBUSSON – France

Tel: +33 (0)5 55 83 23 23 - Fax: +33 (0)5 55 83 23 40

[www.ditosama.fr](http://www.ditosama.fr)



*Laissez-vous inspirer par  
notre galerie de vidéos*

# PREP4YOU

COUPE-LEGUMES | CUTTER MELANGEUR EMULSIONNEUR | COMBINES

