

Bruksanvisning

Tørke-, strykemaskiner

IC43316 – IC43320

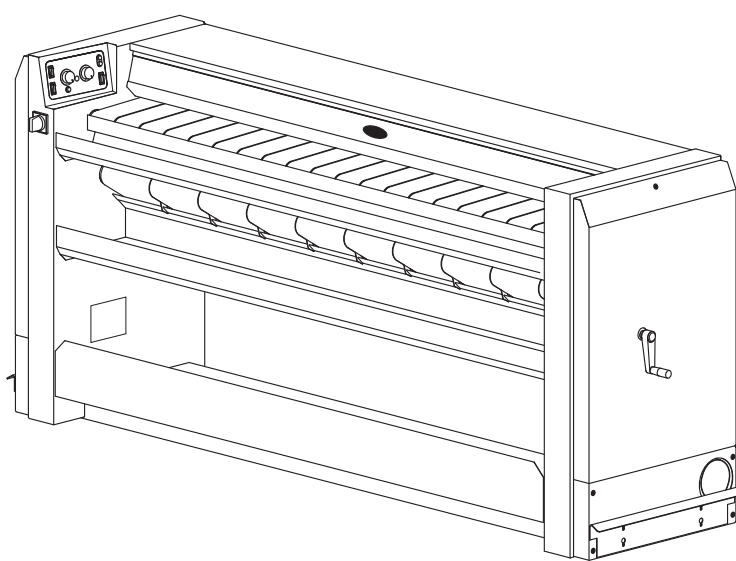

Oversatt fra fransk



01103037/NO
08.18

01103037	1004	0	0
Notis	Dato	Side	

Side/Kapittel

Generelle instruksjoner	
Veiledning	1/1
Generelt	
Identifikasjons skilt.....	2/2
Bruk	
Standard styrekonsoll	1/3
Igangsetting av maskinen med standardkonsoll.....	2/3
Stans av maskinen med standardkonsoll	3/3
DIAMMS styrekonsoll	4/3
Forenklet bruksanvisning for tørker / stryker	5/3
Igangsetting av maskinen med DIAMMS-konsollen	7/3
Kjølemodus.....	8/3
Valg av automatisk modus.....	8/3
Manuell modus	9/3
Serviceskjerm i automatisk modus	10/3
Serviceskjerm i manuell modus.....	10/3
Stans av maskinen med DIAMMS-konsollen	11/3
Tilleggs-opplysninger.....	12/3
Forholdsregler	14/3
Bruk av sveiven	16/3
Sikkerhetstiltak	
Fremgangsmåte	3/4
Sikkerhetstiltak	4/4
Problemløsning	
Tøyet sitter fast på sylindere	1/5
Tøyet er ikke tørt når det kommer ut av tørkemaskinen.....	1/5
Varmen fungerer ikke eller fugerer dårlig.....	2/5
Maskinen holder for høy temperatur.....	3/5
Maskinen stopper av seg selv	3/5
Tilleggs-opplysninger.....	4/5
Forebyggende vedlikehold	
Forebyggende vedlikehold	1/6
Når strykebeltene skal skiftes ut.....	4/6
Vedlegg	
Tegnforklaring	1/7
Vaskesymboler	2/7
Omregningstabell av målenheter.....	3/7
Smøreskjema	4/7

01103037	1004	1	1
Notis	Dato	Side	

1. Generelle instruksjonerBRUKSANVISNING

Veiledning

- Maskinen må ikke brukes av barn.
- Denne maskinen skal utelukkende brukes for tekstiler som tåler maskin-stryking og som først er vasket i vann.
- Pledd og tepper skal ikke strykes.
- Man skal være spesielt forsiktig med syntetiske stoffer og stoffer med trykket mønster; disse kan smelte og lime seg fast på sylindren.
- Gummi og skumgummi skal ikke strykes.
- Tekstiler som har maling, løsningsvæske, voks, fett eller annet lett antenneleg middel i seg skal ikke strykes.

01103037	1004	1	2
Notis	Dato	Side	

I maskinen skal det finnes en bruksanvisning og en vedlikeholdsplakat som kan slås opp på vaskeriet.

Normalt fulgte det et håndtak med denne notisen for manuell føring av sylindren.

Tørker / strykeren leveres enten med eller uten transportpalett. Den kan være dekket med en tynn, gjennomsiktig plastfilm.

I enkelte tilfeller leveres maskinen innpakket i maritim emballasje (tre-kasse).

Før enhver håndtering av maskinen skal man lese rettledningens kapittel "Håndtering".

Rettledningen skal leses nøye før maskinen tas i bruk.

Maskinens brukere må lære hvordan maskinen fungerer.

Merkeplaten befinner seg nederst til venstre på maskinen.

Maskinen skal installeres i følge det påbudte regelverk og brukes utelukkende i et godt luftet lokale. Les nøye igjennom bruksanvisningen før installasjon og bruk.

01103037	0806	2	2
Notis	Dato	Side	

2. Generelt

BRUKSANVISNING

Maskinene som beskrives i denne håndboken har en strykebredde på henholdsvis 1,650 m og 2,065 m.

Strykehastigheten kan varieres etter tøyets tykkelse (vekt/m²) og fuktighet.

Termostaten gjør det mulig å variere sylindersens temperatur.

En kontrollplate viser parameterne.

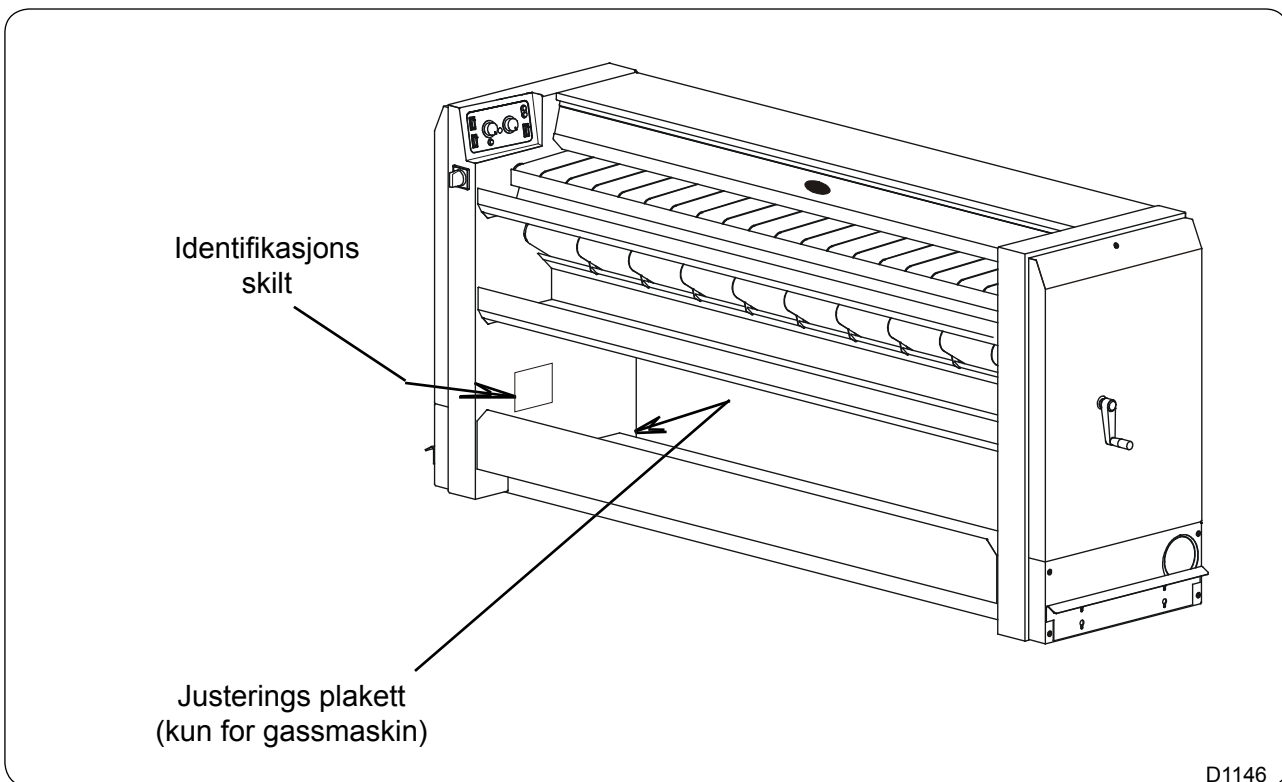

D1146

Identifikasjons skilt

For safety reasons use only original spare parts.			
TYPE : _____		 Qn (HI) : ____ kW G ____ mbar Mn/Vn : ____ / ____ Type : _____ G20 - ____ mbar G25 - ____ mbar G30 - ____ mbar G31 - ____ mbar η : _____ P. max. : ____ kPa	
SERIAL N° : _____			
QC N° : _____			
PROD. N° : _____			
CAPACITY : ____ l ; ____ kg			
P. MAX. : ____ W		 IP 4 Date : ____ / ____ / ____ ELECTROLUX LAUNDRY SYSTEMS FRANCE 10430 Rosières-près-Troyes FRANCE Made in FRANCE	
(M) ____ kW ISOL. CLAS : _____			
____ W			
____ V ~ ____ Hz			
____ A			
 32101842			

01103037	1004	3	2
Notis	Dato	Side	

Denne siden skal være hvit.

01103037	0305	1	3
Notis	Dato	Side	

Standard styrekonsoll

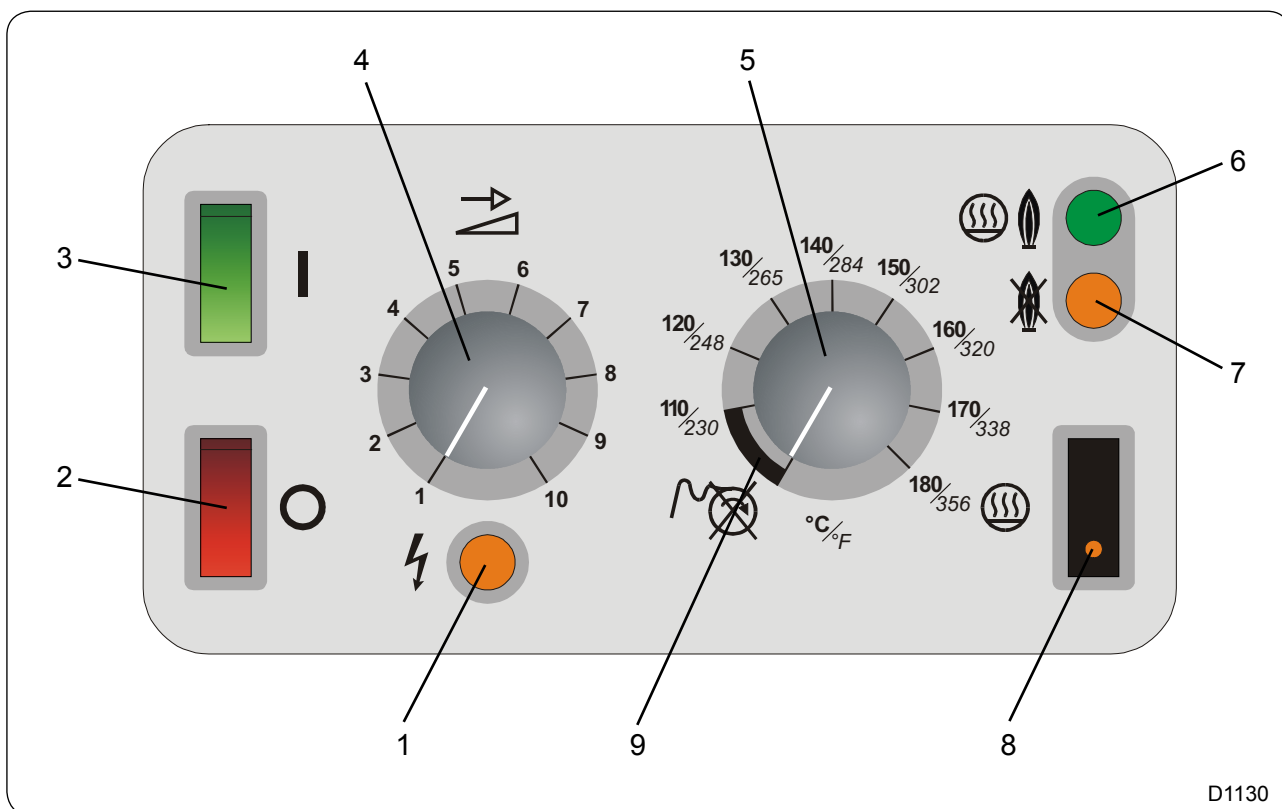

D1130

1. Lampe "aktiv spenning"
2. Stopp-bryter
3. Bryter "vanlig drift"
4. Potensiometer for "regulering av strykehastighet"
5. Termostat for "valg av stryketemperatur"
6. Lampe for aktiv "oppvarming"
7. Lampe "tennerfeil" ved gassoppvarming
8. "Av/på"-bryter for oppvarming med På-lampe
9. Sone "automatisk stans"

01103037	1004	2	3
Notis	Dato	Side	

Igangsetting av maskinen med standardkonsoll

- Sett hovedbryteren på venstre kammer i I-stilling (ON). Lampen (1) for "**aktiv spenning**" lyser.
- Sett potensiometeret (4) på minimalhastighet.
- Sett termostaten (5) på ønsket temperatur. Vanlig stryketemperatur er ca. 180 °C for bomull.
- Trykk på knappen (3) for "**vanlig drift**".

Sylinderen og strykebåndene dreier.

Ventilatoren fungerer, og fører luft ut av maskinen, ut av bygningen.

- Trykk på bryteren (8) for "**aktiv oppvarming**". Tastelampen lyser. Oppvarmingslampen (6) lyser. For en temperatur på 180 °C oppnås temperaturøkningen etter ca. 12 minutter. Oppvarmingslampen (6) slukkes så snart stryketemperaturen er nådd.
- Kontroller at håndsikringsstangen fungerer riktig : maskinen skal stanse når den berøres. For å starte opp igjen setter du maskinen i gang på nytt med knappen (3) for "**vanlig drift**".
- Still potensiometeret (4) på middels hastighet, og begynn strykingen.
- Reguler strykehastigheten etter stoffet og vaskens fuktighetsgrad.
- Ved sikring av rørbrenneren slukkes lampen (6), og lampen (7) lyser (for å sette maskinen i gang igjen foretar du oppvarmingsstans, deretter oppvarmingsstart (8)).

01103037	1004	3	3
Notis	Dato	Side	

Stans av maskinen med standardkonsoll

- For å oppnå en lang levetid for maskinen og dens komponenter bruker du følgende fremgangsmåte for å stanse oppvarmingen.
- Trykk på bryteren (6) for "**oppvarmingsstans**" – bryterens lampe slukkes. Lampen "**oppvarming**" (8) slukkes også.
- Sett knappen for justering av temperaturen på minimum.
- Fortsett å føre inn våt vask til sylindertemperaturen ikke lenger er tilstrekkelig for å utføre riktig tørking.
- Maskinen stanser automatisk når temperaturen er utilstrekkelig.
- Sett hovedbryteren på venstre kammer i O-stilling (OFF).

OBS : Du kan når som helst stanse maskinen ved å trykke på "**stopp-trykknappen**" (2), I dette tilfellet kan en høy sylindertemperatur skade båndene.

01103037	1004	4	3
Notis	Dato	Side	

DIAMMS styrekonsoll

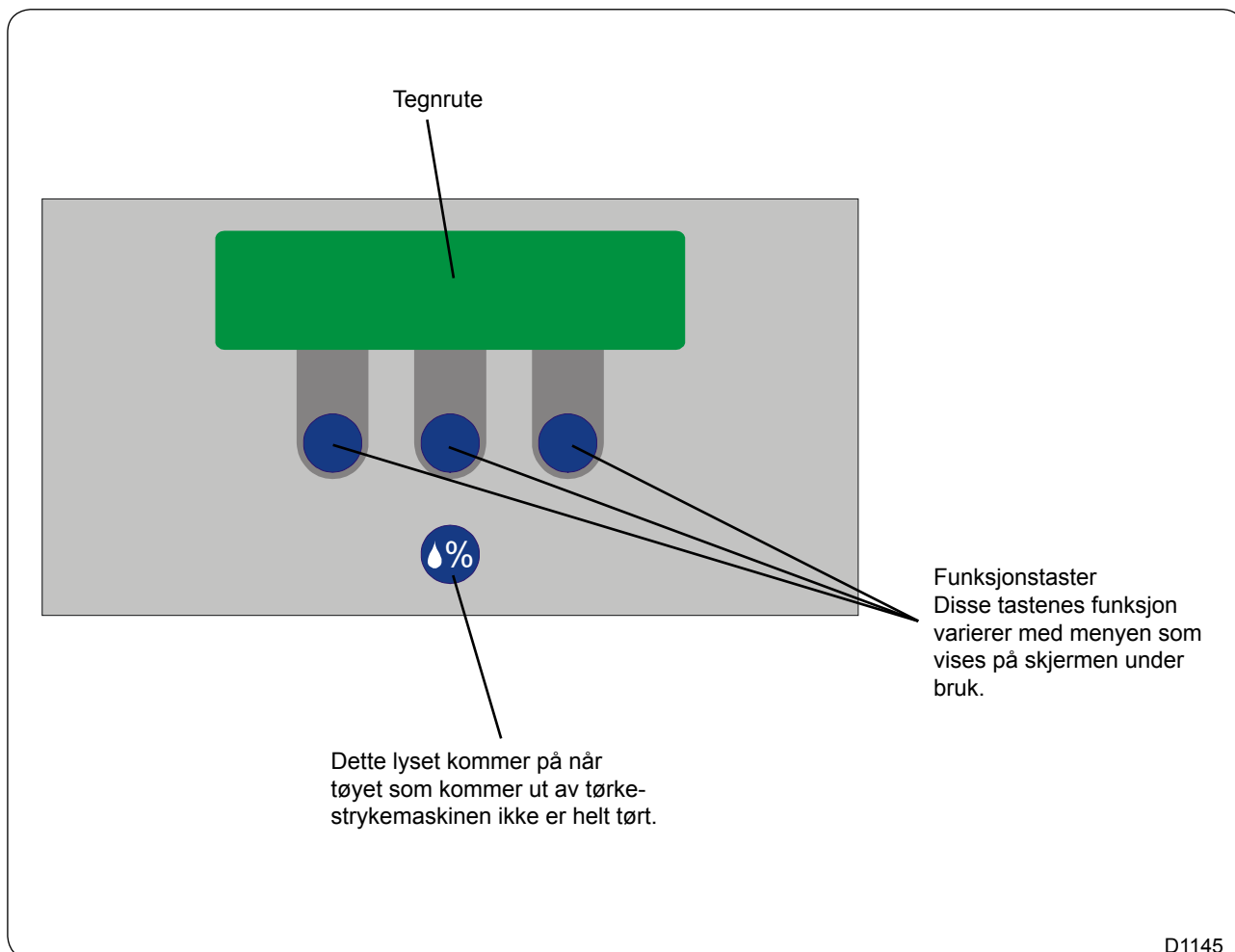

01103037	1004	5	3
Notis	Dato	Side	

3. Bruk

BRUKSANVISNING

Forenklet bruksanvisning for tørker / stryker

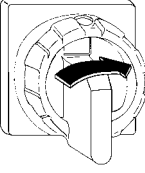
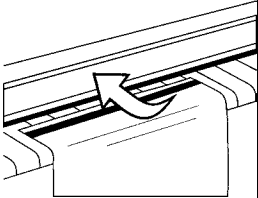
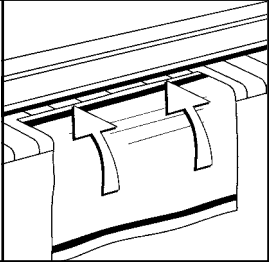
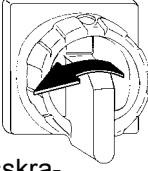
<h1>1</h1>	<p>Slå på hovedskillebryteren og åpne gasskranen eller dampventilen.</p> 	<p>Vent til neste melding vises, og trykk på den sentrale tast.</p> <div data-bbox="663 589 1011 678" style="background-color: #008000; color: white; padding: 5px; text-align: center;"> Stand By START </div>	<p>Ved oppstart står maskinen i automatisk modus. Du kan allerede nå legge inn laknene.</p> <div data-bbox="1066 589 1414 678" style="background-color: #008000; color: white; padding: 5px;"> Dx °C 2.5m/mn 000 MANU STOPP </div>
<h1>2</h1>	<p>Manuell modus: Sett nominell temperatur på ønsket verdi med tastene (-) eller (+), og trykk på OK.</p> <div data-bbox="459 857 807 947" style="background-color: #008000; color: white; padding: 5px; text-align: center;"> Temperatur: 180°C - + OK </div>	<p>Manuell modus: Still strykehastigheten inn på ønsket verdi med tastene (-) eller (+), og trykk på OK.</p> <div data-bbox="1007 857 1355 947" style="background-color: #008000; color: white; padding: 5px; text-align: center;"> Hastighet: 2.0 m/mn - + OK </div>	
<h1>3</h1>	<p>Sikkerhet : Maskinen skal stoppe så snart den mobile beskytteren for hendene røres. Denne funksjonen skal kontrolleres hver dag.</p> 	<p>Stryking : Legg tøyet på innkjøringsbordet.</p> <div data-bbox="983 1167 1331 1256" style="background-color: #008000; color: white; padding: 5px; text-align: center;"> Feilkode Gasstenning </div>	
<h1>4</h1>	<p>Gassopptenningsfeil : Denne meldingen blinker i mer enn 30 sekunder dersom det inntreffer en feil ved opptenning av gassbrenneren.</p>		
<h1>5</h1>	<p>Maskinstans: Trykk på en tast for å gå tilbake til skjermen "Nedkjøling", og trykk så på STANS. Et trykk på sikkerhetsstangen stopper maskinen.</p> <div data-bbox="810 1693 1158 1783" style="background-color: #008000; color: white; padding: 5px; text-align: center;"> Nedkjøling : xx°C START </div>	<p>Slå av hovedskillebryteren, lukk gasskranen eller dampventilen.</p> 	

01103037	1004	6	3
Notis	Dato	Side	

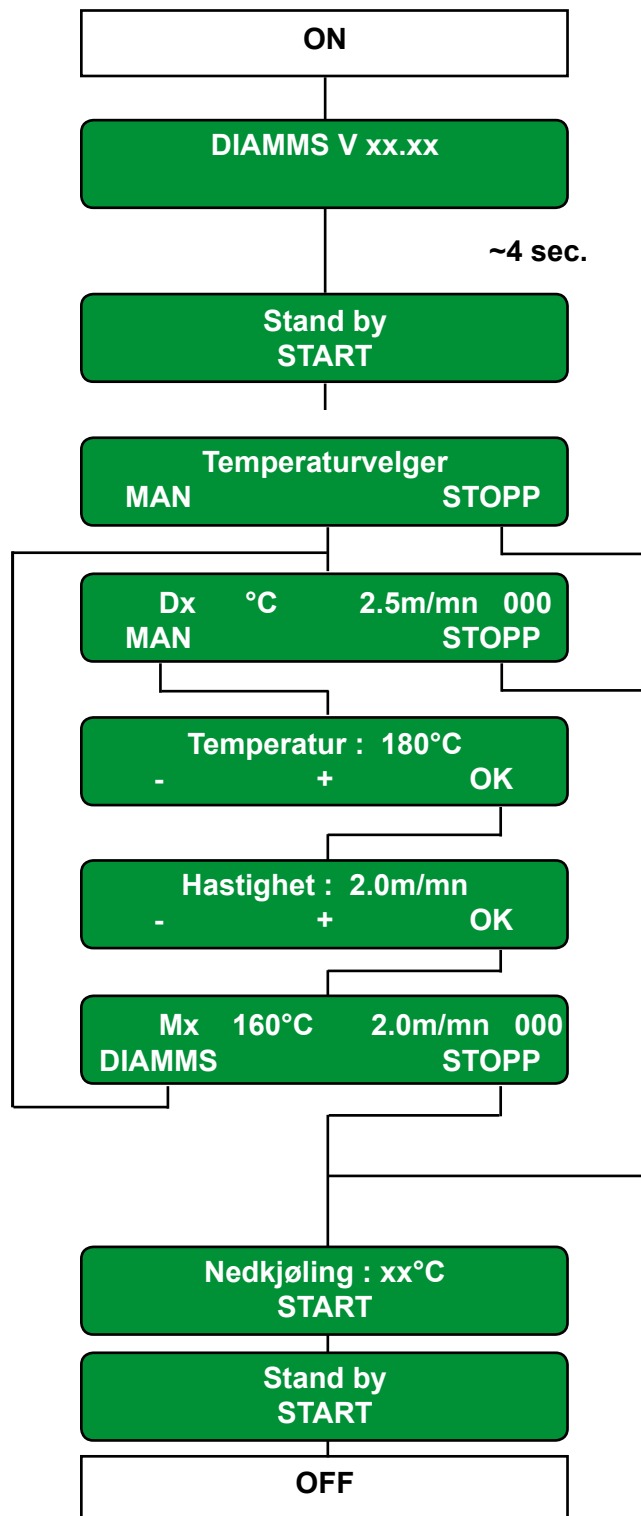

01103037	1004	7	3
Notis	Dato	Side	

Igangsetting av maskinen med DIAMMS-konsollen

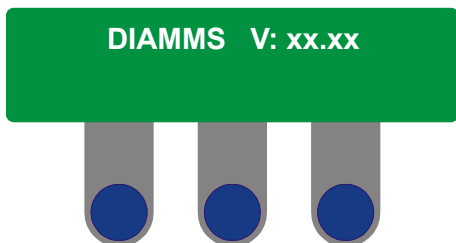

Klargjørings skjerm

Slå maskinen på med hovedskillebryteren. Når strømmen slås på, viser displayet i 4 sekunder programvarens versjonsnummer.

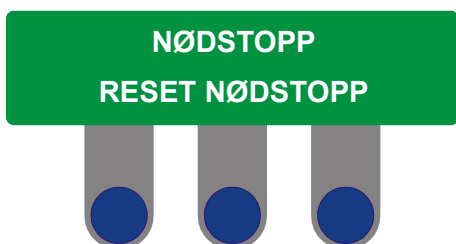

Advarselmelding "Nødstopp"

Hvis denne meldingen vises, må du sjekke om nødstoppknappen er koblet inn.

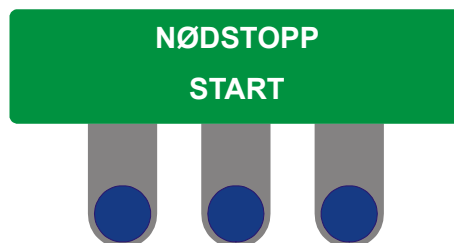

Reaktiver nødstoppknappen, og bekreft ved å trykke på den sentrale tast.

Retur til forrige meny i alle tilfeller.

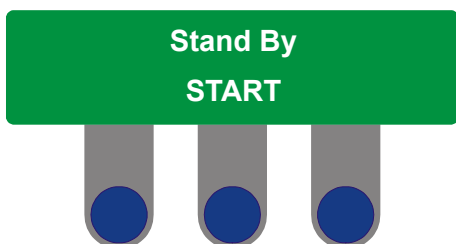

Tilgang til oppstartmeny

Maskinen ber deg nå om å trykke på den sentrale tast for å gå ut av ventemodus, vise rullegardinmenyene og velge funksjonsmodi for maskinen.

01103037	1004	8	3
Notis	Dato	Side	

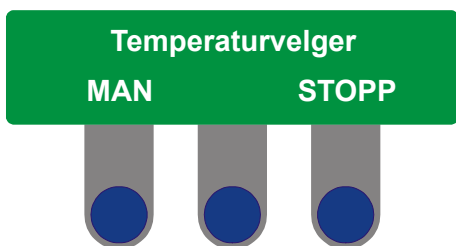
**Temperaturvelger**

Oppvarmingen begynner så snart maskinen har startet. Sylinderens temperetur øker.

Maskinen står opprinnelig i automatiask modus.

Tjenesteskjermen kommer opp i det du legger inn laknene eller når maskinen har nådd riktig temperatur.

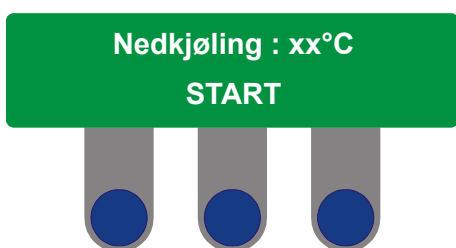
Kjølemodus**Kjølemodus**

Når operatøren aktiverer funksjonen **STOP** mens maskinen er i drift, går maskinen over i ventemodus, og oppvarmingen kobles ut.

Displayet forblir i denne modusen så lenge sylinderens temperaturen er over 100°C (212°F).

Deretter vises følgende melding på displayet.

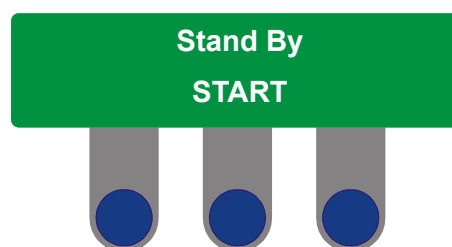

Du kan nå slå av maskinen.

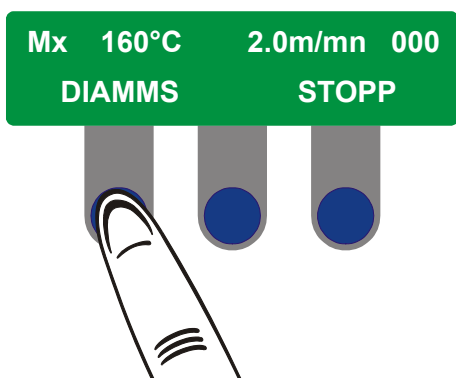
Valg av automatisk modus**Velge Automatisk modus**

Maskinen står opprinnelig i automatiask modus, men du kan gå over i manuelt modus når du ønsker det.

«M» øverst i ventre hjørne viser at du er i manuelt modus. Trykk én gang på «DIAMMS» for å gå tilbake til automatisk modus.

Telleren nullstilles hver gang du endrer modus fra manuelt til automatisk.

01103037	1004	9	3
Notis	Dato	Side	

3. Bruk

BRUKSANVISNING

Manuell modus

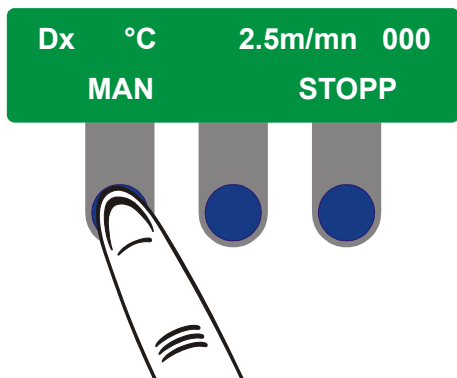

Valg av manuell modus

Hvis du trykker på **MAN**, går maskinen over i manuell modus.

I denne modusen er det du som velger ønsket temperatur og strykehastighet på de følgende menyene.

Telleren nullstilles hver gang du endrer modus fra manuelt til automatisk.

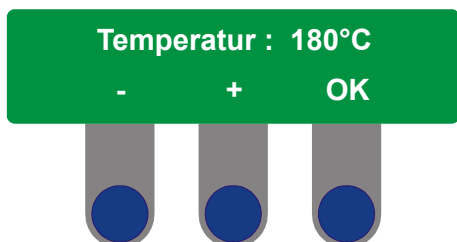

Nominell temperatur

Du blir nå bedt om å velge innstilt temperatur for stryking.

Stryketemperaturen kan stilles inn ved å trykke, i trinn på 5 grader Celsius (eller 9 grader Fahrenheit).

Trykk på **OK** for å bekrefte temperaturen.

Merk: Hvis du legger inn en temperatur under 120°C (248°F), viser skjermen et tegn (-) for å angi at oppvarmingen er koblet ut og for å gjøre det mulig for maskinen å fungere uten oppvarming.

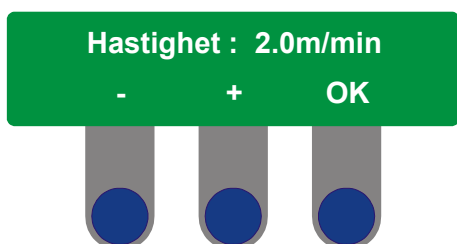

Strykehastighet

Du blir nå bedt om å velge strykehastighet.

Strykehastigheten stilles inn på en verdi mellom en minimums- og en maksimumsverdi som er parametret i Innstillingsmodus. Reguleringen kan endres ved å trykke, i trinn på 1/10 m (eller 3/10 tomme).

Trykk på **OK** for å godkjenne strykehastigheten.

Noter at minimal og maksimal strykehastighet avhenger av omformerens innstillingsparametere.

01103037	1004	10	3
Notis	Dato	Side	

Serviceskjerm i automatisk modus

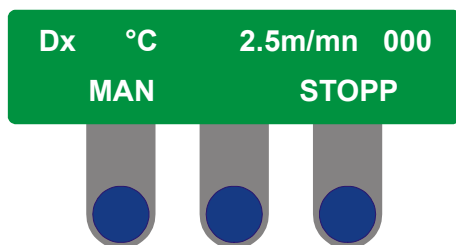

Tjenesteskjerm i automatisk modus.

Første linje viser verdiene til maskinens nåværende bruk.

- "D" betyr at du er i automatisk modus (**DIAMMS**).

De neste to verdiene viser:

- Strykehastigheten.
- Lakentelleren.

I automatisk modus (**DIAMMS**) vises ikke sylindrens temperatur. Maskinen tar seg av det. Kun blinklyset "°C" vises.

Den andre linjen viser hvilke kontroller som er tilgjengelige med bryterne på plastronet.

Serviceskjerm i manuell modus

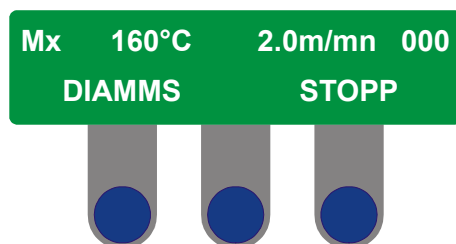

Serviceskjerm i manuell modus

På skjermens første linje vises verdiene for maskinens nåværende bruk.

- «M» betyr at du er i manuell modus.

De neste tre verdiene viser:

- Sylindrens nåværende temperatur
- Strykehastigheten.
- Lakentelleren.

Forskjellige angivelser for strykesylindrens temperatur vises:

- Den blinkende "T"-en angir at maskinen er under oppvarming.
 - Symbolet (-) etter "T"-en betyr at sylindrens temperatur er under 100°C (212°F).
 - Den aktuelle temperaturen vises når sylindertemperaturen ligger mellom 101°C og 245°C (213°F et 470°F).
- Merk: Verdiene 101-245°C er minimums- og maksimumstemperaturer som vises av den elektroniske programmatoren. Stryketemperaturen kan ikke nå opp til 245°C (470°F) - en sikkerhetstermostat kobler automatisk ut oppvarmingen før denne verdien nås.
- Symbolet (+) etter "T" en betyr at sylindertemperaturen er over 245°C (470°F).

På dette trinnet i programmet er det mulig å gå tilbake til valget mellom manuell eller automatisk modus ved å trykke på en av de tre tastene. Med denne funksjonen kan du nå som helst endre nominell temperatur eller strykehastighet.

Den andre linjen viser hvilke kontroller som er tilgjengelige med bryterne på kontrollpanelet.

01103037	0411	11	3
Notis	Dato	Side	

Stans av maskinen med DIAMMS-konsollen

For beste resultat og lang brukstid bør følgende prosedyre respekteres når man ønsker å stoppe varmen :

- Bruk funksjonen **STOP** på betjeningspanelet for å stanse maskinen.
- Når skjermen viser **Stand By/Start**, setter du hovedbryteren i stillingen "OFF".
- Steng gasskranen.

Det er imidlertid svært uheldig for strykebeltene at sylindren fremdeles har en temperatur på 120 °C når maskinen er stanset.

01103037	1004	12	3
Notis	Dato	Side	

Tilleggs-opplysninger for igangsetting av en maskin med gassvarme

For at forbrenningsrommet skal kunne forhåndsventileres kommer gassrampen på først 30 sekunder etter start.

Maskinen er klar til bruk når meldingen forsvinner :
"Feilkode Gasstening".

Støyen ved vekseltening er ingen eksplosjon, det er et naturlig fenomen.

Tilleggs-opplysninger for igangsetting av en maskin med elektrisk varme

Normal stryke-temperatur er på 150 til 180 °C. Still den elektroniske termostaten til ønsket temperatur.

I automatisk modus blir stryketemperaturen kontrollert av maskinen.

01103037	1004	13	3
Notis	Dato	Side	

Tilleggsinstruksjoner for optimalt bruk av tørke- strykemaskinen.

I de tilfeller man ønsker å stryke små laken eller tøy av liten størrelse skal stykkene legges inn i maskinen side om side.

Det er viktig at hele sylindrens lengde tas i bruk (1). Enten legges tøyet side om side (2), eller det legges alternativt etter hverandre (3). Dette bidrar til at mest mulig av sylindrens varme blir brukt og forebygger samtidig slitasje.

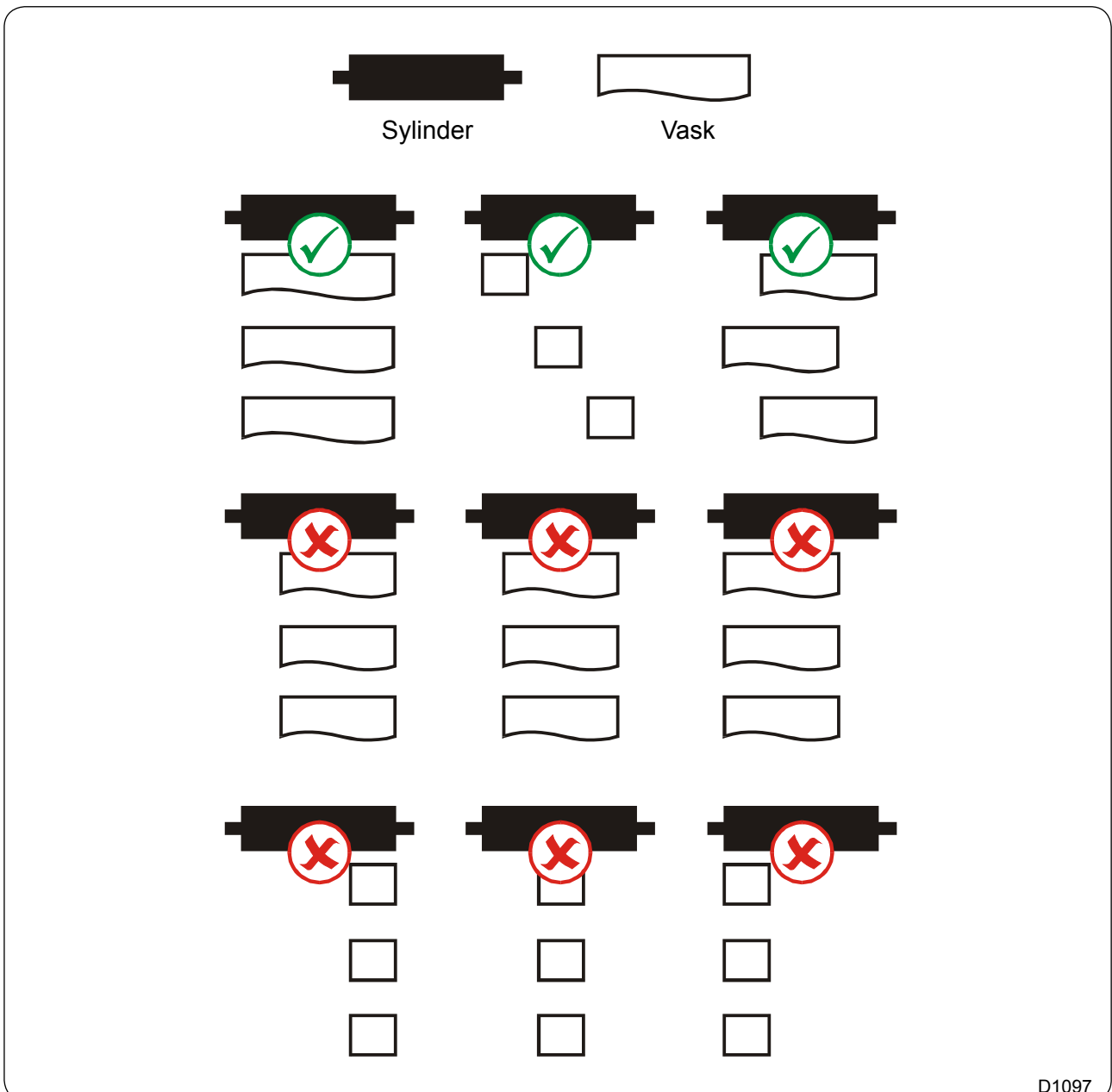

01103037	1004	14	3
Notis	Dato	Side	

Forholdsregler

Disse bruker-rådene bidrar til beste resultat i maskinens arbeid.

I manuelt modus

- Unngå bruk av for lav eller uegnet temperatur.
 - for høy stryke-hastighet med tekstiler som inneholder for mye fuktighet: *dette* kan forårsake at tøyet skir på metallet.
 - dårlig bruk av sylindren: dette kan forårsake at deler av sylindren overopphetes (NB laken av polyester / bomull kan miste fasongen ved 200 °C).
- Begynn strykingen så fort meldingen: "**Temperaturoppvarming**" forsvinner fra skjermen.
- Kontroller at tøyet tåler stryking samt på hvilken temperatur.

Maskinens stryke- og brettearbeid står i forhold til den vaske-kvaliteten som stoffet har vært utsatt for. For best resultat bør man derfor forsikre seg om at alle disse forskriftene blir respektert.

- For beste resultat bør flate tøyestykker (håndklær, laken osv.) legges inn med folden først og sømmen opp.
- Tøyet skal legges varsomt inn i maskinen. Det er ikke mulig å trekke ut igjen tøy som er galt innlagt.
- Stoffer som er brettet i fire må ikke strykes. Stoffets tykkelse gjør det umulig å oppnå den tørke /stryke/brett-kvalitet som maskinen er i stand til å utføre.
- Hvis mulig skal hele maskinens bredde brukes.

01103037	1004	15	3
Notis	Dato	Side	

3. Bruk

BRUKSANVISNING

Forbudt :

- Se etter at tøyet ikke er bredere enn maskinen.
- Laken som ikke er tilpasset maskinens bredde, delvis bruk av sylindren.
- Ikke stryk tepper.

Frarådet

- Laken av polyester og slitt bomull (uten bomull): det er sjanse for at tøyet blir deformert ved utglattingen, samt at det blir feil ved siste bretteing, høy statisk elektrisitet.
- Laken av bomull eller lin > 200 g/m² og store størrelser.

Forhåndsregler

- Store laken skal strekkes ut før de legges inn i maskinen.
- Unngå å legge inn ødelagte eller hullede laken: det er sjanse for at disse henger seg opp, dette kan bidra til forandring i målene og i lengde-bretteing.
- Minimums og maksimums målene skal respekteres.

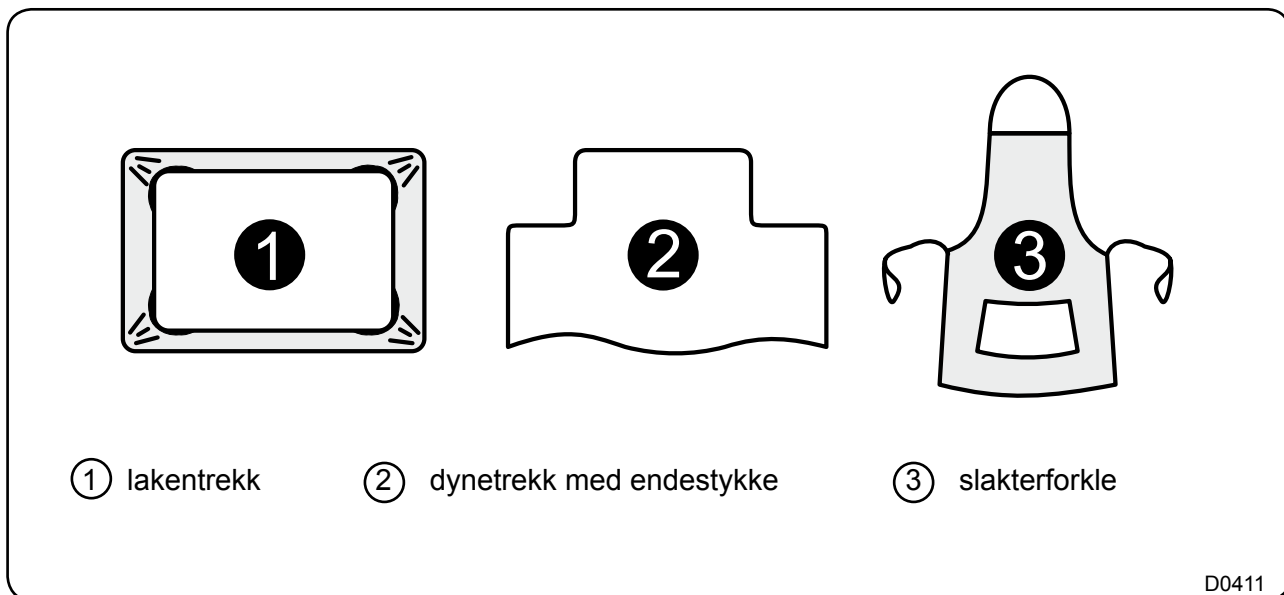

	Stikkklaken	Lakentrekk	Dynetrekk	Slakterforkle	Tekstiler < 200 g/m ²	Tekstiler > 200 g/m ²
Tørker stryker	✔	✔	✔	○	✔	○



Ja

○ Ta forholdsregler

✘ Må absolutt unngås

01103037	0305	16	3
Notis	Dato	Side	

Bruk av sveiven

Sveiven brukes ved plutselig strømstans for å kjøre ut tøy som sitter fast i maskinen.

Sveiven brukes også for å kjøre inn et fuktig tøy når temperaturen er for høy og strykebåndene må beskyttes.

For å dreie sylindere og kjøre ut et plagg.

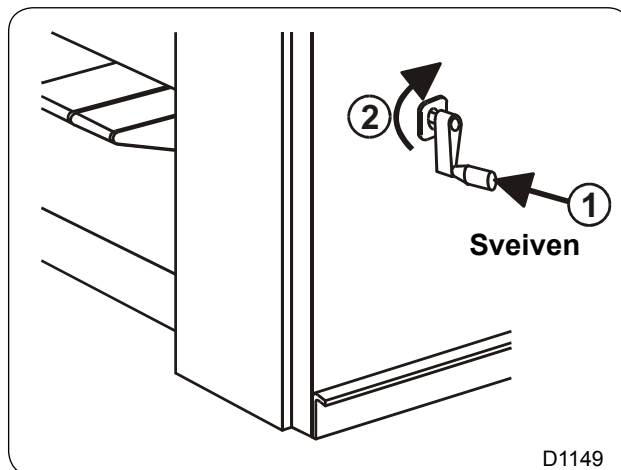

Bruk av det vippende innføringskaret

Tørke-/strykemaskinen er utstyrt med et vippende innføringskar. Dette er svært nyttig for å ta inn store tøyenheter, og gjør den manuelle utglattingen lettere.

For å gjøre det lettere å åpne karet må du heve det noe før du dreier det rundt.

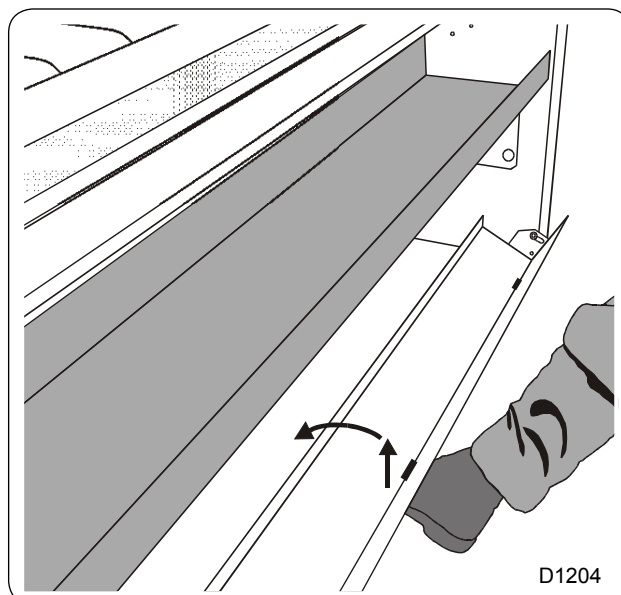
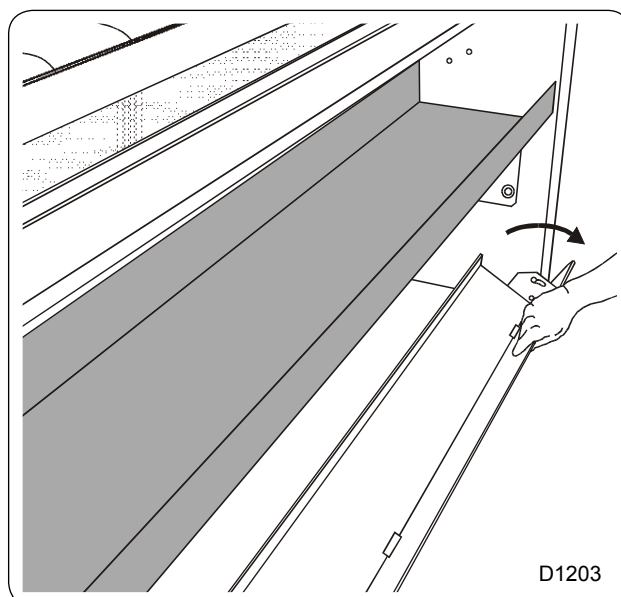

01103037	1004	17	3
Notis	Dato	Side	

3. Bruk

BRUKSANVISNING

Denne siden skal være hvit.

01103037	1004	1	4
Notis	Dato	Side	

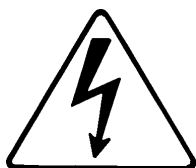
**ADVARSEL**

All strøm-forskyning må avbrytes før ethvert inngrep i maskinen.

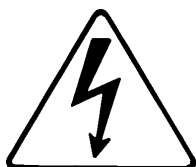
**FORSIKTIG**

Før et hvert bruk skal maskinen være tilkopleet et godt jordet strømtilkomme i følge det påbudte regelverk.

**ADVARSEL**

Farlige mekanismer inne i maskinen kan forårsake alvorlige skader. Alle sikkerhetsregler må følges før ethvert inngrep i maskinen. Beskyttelses skjermene skal settes på plass etter hvert inngrep.

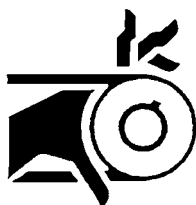
**ADVARSEL**

Beskyttelses-skjermene skal alltid være på plass så lenge maskinen er i gang.

01103037	1004	2	4
Notis	Dato	Side	

4. Sikkerhetstiltak

BRUKSANVISNING



ADVARSEL

Varmrullens høye temperatur; opptil 200°C (392°F.) kan forårsake alvorlige brannskader ved kontakt. Rullen må avkjøles før ethvert inngrep i maskinen.



SIKKERHET

Aldri stryke hvis sikkerhetsstangen for hendene ikke fungerer.



VIKTIG

For at maskinen skal gi optimal ytelse (gassoppvarming, elektroniske kort osv) skal du kontrollere at romtemperaturen ikke går under 15°C.

Vedlikehold og reparasjon skal bare utføres av kompetent personale.

Bruk aldri løstsittende klær under arbeidet (vide ermer, slips, skjerf, halstørkle o.l.).

All strømforsyning skal frakoples, og sylindere skal kjøles ned før man griper inn i maskinen.

Maskinen må aldri rengjøres med lett antenkelige midler.





Ved gasslukket skal alt gass-tilførsel stenges og vinduer åpnes. Ikke bruk noe av maskinen knapper eller brytere før vedlikeholdspersonalet er på plass.

Damp-utløpet for maskiner med gass-varme må aldri være tilkopleet samme utløp som en annen gass-maskin eller rensesmaskin eller andre maskiner av samme type.

01103037	1004	3	4
Notis	Dato	Side	

Fremgangsmåte

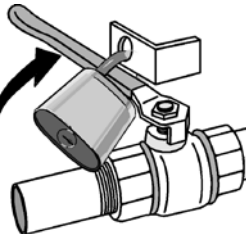
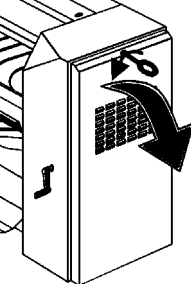
Følgende fremgangsmåte finnes også vedlagt på løst papir og kan eventuelt henges opp på veggen ved siden av maskinen til bruk for vedlikeholds-personalet.

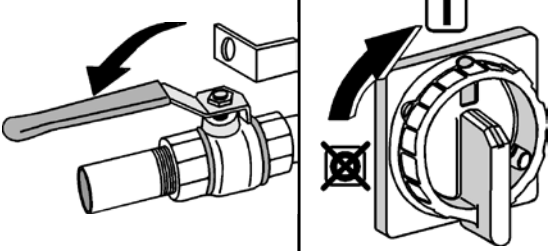
1	 <p>Før alt inngrep i maskinen vennligst les nøye igjennom punkt 2, 3 og 4.</p>	
2	 <p>Hovedbryteren settes i STOPP og låses fast til håndtaket med en hengelås. Bruk et av håndtakets huller.</p>	 <p>Alle luker for damp, gass, trykkluft eller termisk væske settes i STOPP. Håndtaket låses fast til håndtaket med hengelås.</p>
3	 <p>Beskyttelses-skjermene åpnes med nøkkel eller med spesialverktøy.</p>	 <p>Inngrepet i maskinen utføres.</p>
	 <p>Beskyttelses skjermene lukkes på korrekt vis.</p>	
4	 <p>Lukene og hovedbryter fralåses.</p>	

01103037	1004	4	4
Notis	Dato	Side	

Sikkerhetstiltak

Inntrekking

Avstanden mellom sikkerhets-klaffen og inntrekker-beltene er for liten til at en finger kan komme inn. Maskinen stopper automatisk idet det trykkes på klaffen.

Motorene

Motorene beskyttes mot overvekt :

- av magnet-termiske strømbrytere
- av det elektroniske giret for bevegelsen

Ny start

Etter maskinstans, strømbrudd, nødstop eller aktivering av sikkerhetsanordningen for innføring, kan maskinen bare settes i gang igjen:

- hvis du trykker på den grønne knappen på betjeningspanelet (maskiner med standardkonsoll),
- hvis du trykker på en av tastene på betjeningspanelet (maskiner med DIAMMS-konsoll).

Gassvarme

Det elektroniske systemet som står for tenningen av gass-rampen står også for kontrollen av flammen. Dette systemet sørger for full sikkerhet i tilfelle dårlig utførsel gjennom pipen og ved stans i gass-forsyningen for eksempel.

DIAMMS-konsoller : en blinkende melding på betjeningspanelet angir at systemet er sikret.

Standardkonsoller : den oransje indikatorlampen angir at systemet er sikret. Hvis denne lampen blinker, betyr det at maskinen overhetes.

En pressostat på brennstoffets utgang stopper maskinen dersom utløpet er dårlig.

Tilgang

Alle skjermene kan demonteres ved hjelp av spesialverktøy.

Varmen

Et første sikkerhetsnivå for oppstart er programmert i kontrollpanelet.

DIAMMS-konsoller : hvis temperaturen ikke oppnås etter en fastsatt tid, kobles varmekommandoen ut.

DIAMMS-konsoller : oppvarmingens funksjonsmåte avhenger av sylinders rotasjon. Hvis sylindren stanser av en eller annen grunn, stanser også oppvarmingen i maskinen.

En sikkerhetstermostat som fungerer uavhengig av det elektriske systemet bidrar i alle tilfelle til å begrense sylinders oppvarming bortsett fra på maskiner med dampoppvarming.

01103037	1004	5	4
Notis	Dato	Side	

Strømstans

I tilfelle strøm-stans mens et stoff sitter fast i maskinen skal dette fjernes ved hjelp av sveiven. Hvis sylindere temperaturen er for høy kan man kjøre inn et fuktig klede for å beskytte strykebeltene. Bruk sveiven.

01103037	1004	6	4
Notis	Dato	Side	

4. Sikkerhetstiltak

BRUKSANVISNING



SIKKERHET

Kontroller at alle beskyttelses skjermer sitter riktig før bruk.

Andre opplysninger

Kontroller hver dag at den mobile beskytteren for hendene fungerer som den skal. Maskinen skal stanse når du benytter det mobile sikkerhetsvernet. Betjeningspanelets display angir "Nødstopp/Trykk en tast". Trykk en tast for å gjenoppta strykingen.

Stryketemperaturen vises på skjermen.

Kontrollbordet er utstyrt med en elektronisk skjerm som viser strykesylinderens temperatur. Det er normalt at den viste temperaturen overskrides i forhold til den valgte. En slik overtredelse er ikke tegn på feil i måle-instrumentene, men skyldes treghet i varme-anlegget. I automatisk modus kontrolleres temperaturen og hastigheten av maskinen selv.

Brannfare

Dersom det skulle oppstå brann i maskinen skal du bruke et CO₂ brannslukkerapparat.

NB : Dersom det skulle oppstå brann i en maskin med gassoppvarming skal du først stenge gasstilkommet før du begynner selve slukningsarbeidet.

Kundene skal respektere arbeidsloven og de reglene for branslukning som leverandøren som leverer Q4 sertifikatet har definert.

Reparasjon

All reparasjon av maskinen skal gjøres av kvalifisert personale.

Sørg for at du respekterer landets gjeldne sikkerhetsregler.

01103037	1004	7	4
Notis	Dato	Side	

Denne siden skal være hvit.

01103037	1004	1	5
Notis	Dato	Side	

5. Problemløsning BRUKSANVISNING

Inntruffet problem	Problemets årsak	Løsning
Tøyet sitter fast på sylind- deren	<p>Tøyet er ikke skylt på riktig måte.</p> <p>Tøyet er ikke godt nok skylt.</p> <p>Kontroller at strykerens løsnings-bånd er intakte.</p> <p>Kontroller sylindrens temperatur.</p> <p>Tøyet er ikke godt nok sentrifugert.</p> <p>Tøyet er stivet.</p>	<p>Kontroller skyllevannet med en oppløsning på 1% phénolphtaléine utblandet i alkohol. Hvis denne fargeløse blandingen forandrer seg og blir rosa på tøy som nettopp er vasket betyr dette at tøyet ikke er skikkelig skyllet. Det sitter vaskemiddel igjen i stoffet.</p> <p>Anntall skyllinger må økes eller så må dosene reduseres.</p> <p>Det er fare for bunnfall av stivelse på sylindren.</p>
Tøyet er ikke tørt når det kommer ut av tørkemas- kinen.	<p>Vaskemaskinen/ sentrifugen har en omdreining på mindre enn 300 G.</p> <p>Kontroller sentrifugen.</p> <p>Strykehastigheten er for høy.</p> <p>Stryketemperaturen er for lav.</p> <p>Tøyet du forsøker å stryke er for tykt.</p> <p>Kontroller at varmen fungerer.</p> <p>Kontroller at oppsugings-systemet er rent.</p> <p>Kontroller stryke beltene (kalk eller vaskemidler).</p> <p>Kontroller rullens trykk på sylindren.</p>	<p>La tøyet får en kort forhåndstørking i en tørkemas-kin (5-10 min).</p> <p>Tøyets fuktighet skal være på ca 50%.</p> <p>Reduser hastigheten.</p>

01103037	1004	2	5
Notis	Dato	Side	

Inntruffet problem	Problemets årsak	Solution
Varmen fungere ikke eller fugerer dårlig	<p>Kontroller temperatur valget.</p> <p>Konroller sikkerhetstermostaten</p> <p>Kontroller om kontrollpanelet viser overoppheting eller for høy temperatur.</p> <p>Kontroller deteksjonssystemet for sylindrens rotasjon.</p> <p>Gassvarme Kontroller gasstilkomet.</p> <p>Rengjør ventilenes filtre.</p> <p>Kontroller den elektroniske tenneren.</p> <p>Kontroller elektrodernes posisjon samt flamme kontrollen.</p> <p>Kontroller gassens magnetventil.</p> <p>Flammen er gul.</p> <p>Elektrisk varme Kontroller kontaktleddene for varmen; KM6, KM7 og KM8.</p> <p>Kontroller varmeelementene.</p> <p>Kontroller varmeelementenes kontakter.</p> <p>Kontroller fasene.</p>	<p>Kontroller kontrollpanelets følere.</p> <p>Kontroller at oppsugnings-ventilatoren for damp fungerer og at den dreier i riktig retning.</p> <p>Kontroller at luft-tilkommet er fritt.</p> <p>Kontroller brensels-avløpet.</p> <p>Kontroller injektorenes volum.</p> <p>Rengjør filterene for luft-tilkommet i maskinen.</p>

01103037	1004	3	5
Notis	Dato	Side	

5. Problemløsning BRUKSANVISNING

Inntruffet problem	Problemets årsak	Solution
Maskinen holder for høy temperatur	<p>Kontroller termostat føleren.</p> <p>Kontroller termostaten. Mål sylindrens temperatur med et termometer.</p> <p>Kontroller at justerings svillen er i kontakt med sylindren.</p>	
Maskinen stopper av seg selv	<p>Kontroller strømtilkomet.</p> <p>Kontroller sikkerhetsventilene S5 og S6 (hendenes sikkerhet).</p> <p>Kontroller motorene; drivverk og ventilator.</p> <p>Kontroller de automatiske strømbryterne.</p>	

Statisk elektrisitet

- Bruken av syntetiske stoffer er mer og mer utbredt. En relativt lav fuktighet ved sentrifuge-slutt gjør det mulig å bruke høy varme ved strykingen av disse stoffene. Dette fører imidlertid med seg mye statisk elektrisitet noe som er tildels svært uheldig for stryking i maskin.
- All gnidning produserer statisk elektrisitet. Husk hvordan en plastikk linjal mot genseren trekker til seg små papirbiter. På samme måte produserer tøyet statisk elektrisitet når det gnis mot sylindren i maskinen. Hvis man produserer for mye statisk elektrisitet må gnidningen reduseres. Fjern kjedet fra trykkrollen for for å redusere produksjonen av statisk elektrisitet.

01103037	1004	4	5
Notis	Dato	Side	

Stoffet er farget

- Brunfarge på stoffet kommer fra rester av vaskemidler og vil forvinne ved neste vask.
- Farge som kommer av for høy temperatur vil ikke forsvinne. Senk temperaturen eller øk strykehastigheten.
- For å unngå gulning av stoffet samt at sylindere blir skitten må stoffet være riktig skyllet.
 - Kontroller vaskevannets kalk innhold.
 - Kontroller vaske- og skyllesyklusene (se kapittel "RÅD" om "phenolphtaleine").
 - Kontroller belegget på tøyet.

Innkjørings beltene fungerer ikke

- Dette er en ganske normal hendelse når det bare er enkelte belter som ikke fungerer. Hvis det skjer at tøy ikke blir trukket inn bør man forandre trykket på alle beltene. Dette gjøres ved justering av leiet ved siden av inntrekkingen. Se etter at man ikke strekker beltene for hardt. Beltet skal slutte å gå bare ved trykket fra en finger. Og det skal bevege seg igjen når trykket fjernes.

Tilleggs-opplysninger for igangsetting av en maskin med gassvarme.

Meldingen "**Feilkode Gasstening**" blinker på displayet i 30 sekunder for å angi at gassbrenneren er i ferd med å tennes. Hvis denne meldingen blir lenger på skjermen, kan det være en opptenningsfeil, en feil ved åpningen av elektroventilen for gass eller mangel på gass.

Hvis dette skjer regelmessig skal maskinen stoppes og tekniker tilkalles.

Temperaturen når opp i løpet av ca 12 minutter.

NB. Gasstilkomet skal åpnes før igangsetting av maskinen og lukkes etter bruk.

01103037	1004	5	5
Notis	Dato	Side	

5. Problemløsning BRUKSANVISNING

Overheting på sidene



Overheting på sidene (ved for sterk innføring midt i maskinen)

Ved overheting på en eller begge sider av sylindren på grunn av at denne brukes bare delvis, viser denne skjermen en blinkende melding vekselvis med serviceskjermen.

Maskinoppvarmingen er koblet ut når displayet blinker.

For å fortsette å stryke lar du sylindren kjøles ned til den blinkende meldingen forsvinner.

Overheting midt på sylindren



Overheting midt på sylindren (ved for sterk innføring av små tøyeheter midt i maskinen)

Hvis det oppstår overheting midt på sylindren på grunn av at sylindersiden benyttes, viser denne skjermen en blinkende melding vekselvis med serviceskjermen.

Maskinoppvarmingen er koblet ut når displayet blinker.

For å fortsette å stryke lar du sylindren kjøles ned til den blinkende meldingen forsvinner.

01103037	1004	6	5
Notis	Dato	Side	

Omformerfeil

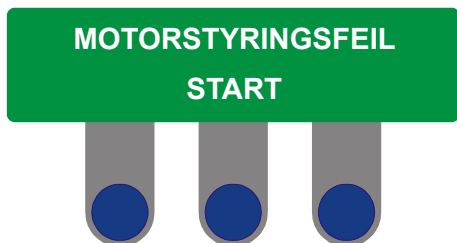

Melding "Omformerfeil"

Hvis denne meldingen vises, er det en feil på omformeren. Se omformerhåndboken, og rett opp feilen.

Maskinen kan først settes i gang igjen når du har rettet opp omformerfeilen.

Trykk på den sentrale tast for å tilbakestille maskinen.

Hvis feilen vedvarer, må du koble strømtilførselen ut og så inn igjen med hovedbryteren.

Feil Nødstop

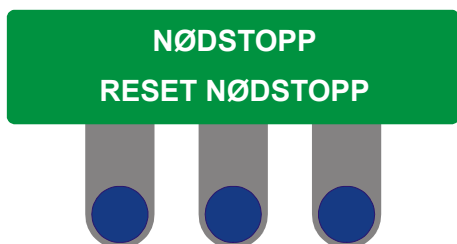

Melding «Nødstop – kontroller bryteren»

Dersom skjermen viser denne meldingen betyr det at en av sikkerhetsbryterne er tatt i bruk. Maskinen settes i sikkerhetsmodus, varmen skrus av og sylindren stopper.

Kontroller hvorfor bryteren er aktivert og sett den deretter tilbake. Skjermen viser nå følgende melding :

Trykk på den sentrale knapp for å gå tilbake til

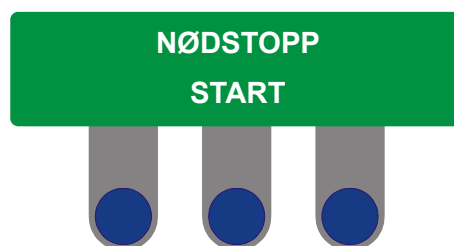

bruksmodus.

Dersom maskinen ikke setter seg i bruksmodus skal du kontrollere prøve med en av de andre bryterne.

01103037	1004	7	5
Notis	Dato	Side	

5. Problemløsning BRUKSANVISNING

Feil ved opptenning av gassbrenner (kun maskiner med gassoppvarming)



Melding "Feilkode-Gasstenning" (kun på maskiner med gassoppvarming)

Skjermen viser denne blinkende meldingen vekselvis med serviceskjermen. Dette betyr at maskinen ber om opptenning av gassbrennerne.

Hvis denne meldingen vises i mer enn 30 sekunder, tennes ikke gassbrenneren, oppvarmingssystemet sikres og oppvarmingen kobles ut. Utfør et nytt forsøk - følg startprosedyren.

Trykk på en tast for å gå til neste meny.

Hvis feilen gjentar seg, må du kontrollere at gassoppvarmingen fungerer riktig. Ta kontakt med service hvis meldingen vedvarer.

Aktivere startknappen (kun maskiner med gassoppvarming)

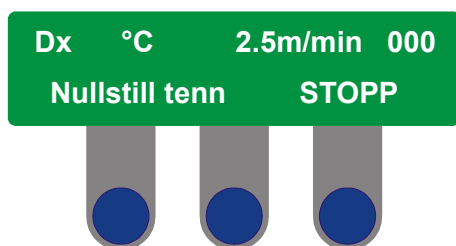

Meldingen «RAZ til startknappen»

Skjermen spør om du ønsker å aktivere startknappen.

Trykk på en av knappene til venstre for å aktivere gassteneren.

Trykk på «**STOPP**» for å stoppe maskinen.

Feil ved oppvarmingssystemet

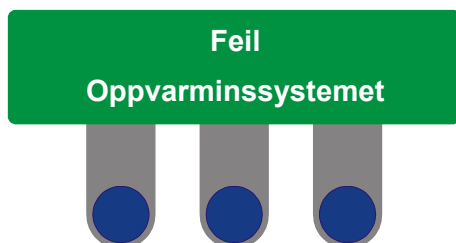

Melding. «Feil ved oppvarminssystemet»

Denne meldingen viser seg dersom sylindrens temperatur, etter ca 20 minutter, ligger under 100°C.

Forsøk å starte maskinen på nytt.

Dersom problemet fortsetter skal du ta kontakt med forhandleren.

01103037	1004	8	5
Notis	Dato	Side	

Denne siden skal være hvit.

01103037	0905	1	6
Notis	Dato	Side	

6. Forebyggende vedlikehold

BRUKSANVISNING

Forebyggende vedlikehold

OBS

**KOBLE UT ALL STRØMTILFØRSEL TIL MASKINEN FØR ETHVERT VEDLIKEHOLDS-
ELLER REPARASJONSINGREP, OG KONTROLLER AT SYLINDEREN ER KALD.**

Hver dag (ved arbeidsdagens begynnelsen) (8 h)

1. Kontroller at håndsikringsstangen fungerer.

En gang uken (40 h)

2. Rengjør motorens ventilasjonsrister.
3. Rengjør løsneinnretningene og termostatsokkelen.
4. Tørk støvet av maskinens ytterside.
- G. Rengjør lofilteret ved suging.
- G. Rengjør filterdekselet ved suging.

En gang i måneden (170 h)

5. Kontroller at løsnebåndene er hele og skift dem ut om nødvendig.

Hver sjette måned (1000 h)

6. Smør kjedene forsiktig (se smøringstabellen nedenfor).
7. Rengjør og kontroller sylinder holderen.
8. Kontroller at sveiven fungerer som den skal.
9. Kontroller at de elektriske kontaktene sitter fast og at jordings kontaktene er riktig koplet.
10. Rengjør hele oppsugnings-systemet.
11. Kontroller varmeelementene, kablene og koblingene (kun på elektrisk oppvarming).
12. Rengjør gass-filterene (på maskiner med gassvarme).
13. Kontroller stryke-beltene og hektene.
14. Kontroller innføringsbåndene, båndenes drivverk og stiftene.
15. Kontroller at termostaten fungerer riktig.
16. Fjern støv fra maskinens innside og utside.

01103037	0905	2	6
Notis	Dato	Side	

Hvert år (2000 h)

- 17. Kontroller sylindren. Rengjør denne hvis nødvendig.
- 18. Kontroller og rengjør maskinens ytre rørsystem.
- G. Rengjør lofilteret ved suging.
- G. Rengjør filterdekselet ved suging.
- G. Rengjør rampen innvendig ved suging.
- G. Kontroller keramikkplatenes pakninger, og skift dem ut om nødvendig.

Hvert 3. år (6000 h)

- G. Rengjør lofilteret ved suging.
- G. Rengjør filterdekselet ved suging.
- G. Rengjør keramikkplatene ved suging.
- G. Skift ut pakningene av mineralull for høye temperaturer.
- G. Sjekk at venturiene er tette.

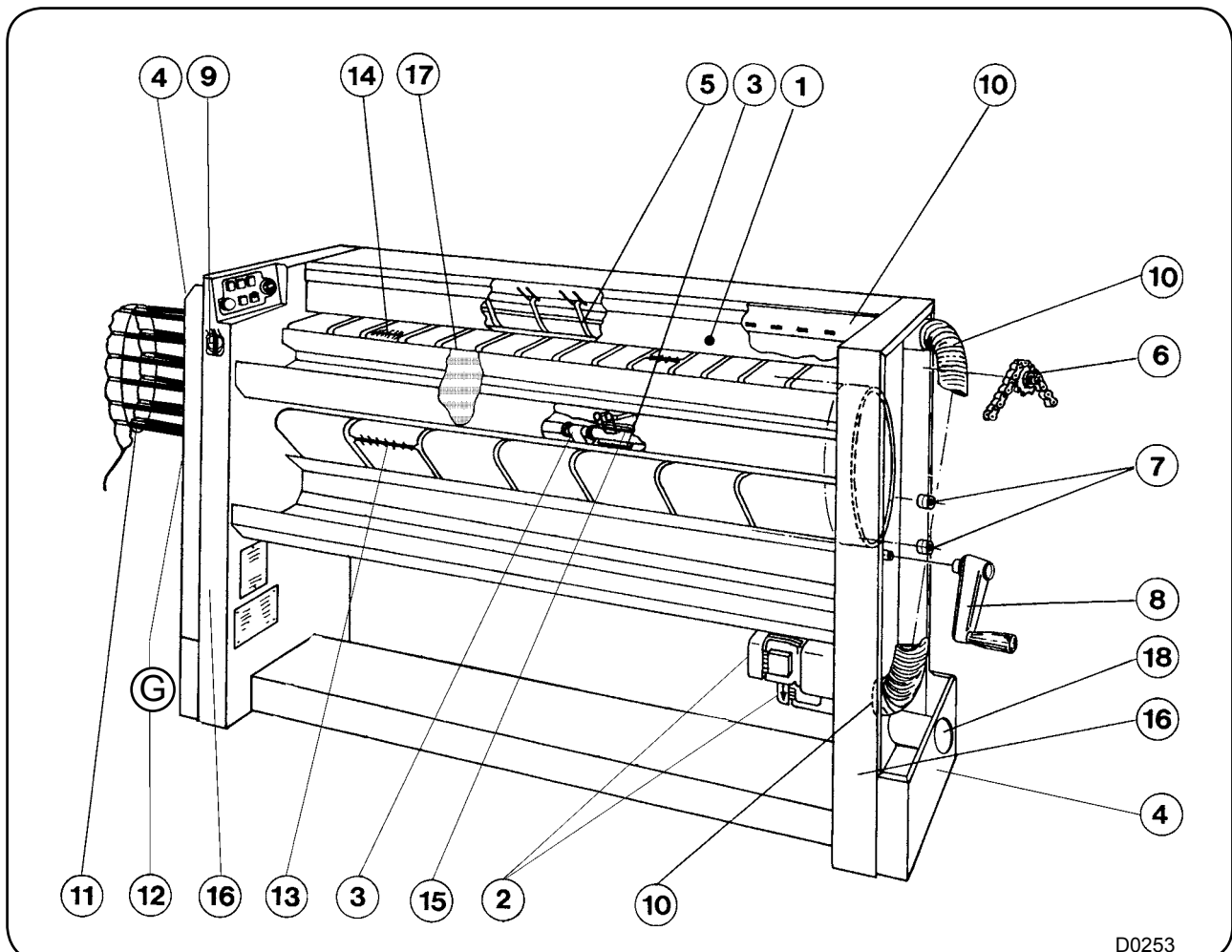

01103037	0905	3	6
Notis	Dato	Side	

6. Forebyggende vedlikehold

BRUKSANVISNING



SIKKERHET

Vedlikehold og reparasjon skal bare utføres av kompetent personale.



ADVARSEL

Utfør disse operasjonene jevnlig ut fra bruksfrekvensen for at maskinen skal kunne fungere optimalt.

01103037	1004	4	6
Notis	Dato	Side	

Kontrollere løsnebåndene eller pressevalsen

For å utføre denne operasjonen må du løfte opp maskinens toppdeksel.

Gå frem på følgende måte :

- Slå av maskinen.
- Demonter sidedekslene med nøkkelen.
- Ikke rør skruene (A) som brukes i dekselleddet (en skrue i hvert kammer).
- Skru ut skruene (B). **OBS** : Ikke rør skruene (C) som brukes i leddfestet til håndsikkestangen.

Du kan nå løfte opp toppdekslet og få adgang til løsnebåndene.

Etter inngrepet lukker du ned toppdekslet, skrur fast skruene og setter sidedekslene tilbake på plass.

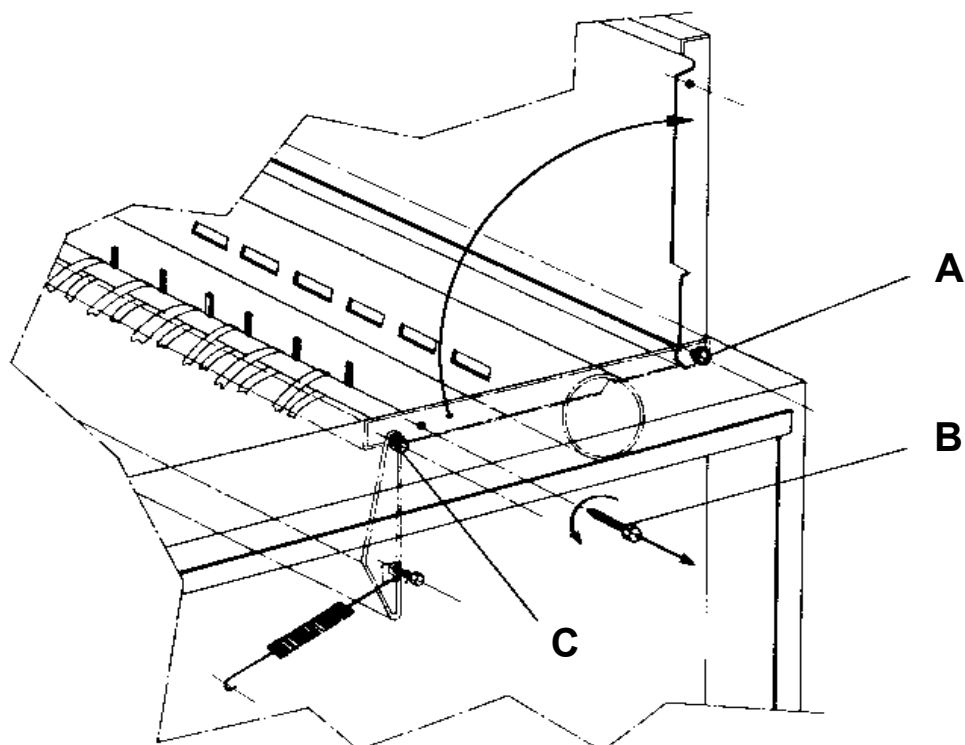

01103037	1004	5	6
Notis	Dato	Side	

6. Forebyggende vedlikehold

BRUKSANVISNING

Når strykebeltene skal skiftes ut

- Fjern mottakerkurven for å komme lett til beltene.
- Løsgjør begge ytterkantene på beltet som skal skiftes ut og hekte en av ytterkantene på det gamle belte til en av ytterkantene på det nye.
- Dreie sylindren ved hjelp av sveiven
- Løsgjør det gamle beltet fra det nye og hekte sammen de to ytterkantene på det nye beltet.
- Følg samme prosedyre for de andre beltene.
- Sett mottaker kurven tilbake på plass.



ADVARSEL

Stryke-beltene er blitt justert i fabrikken mens maskinen var varm. Beltene må aldri spennes strammere. Den skal være så slakk som mulig (bare akkurat nødvendig for at beltene beveger seg rundt). Hvis beltene er for stramme bidrar dette til at de slites raskt ut. Disse forskriftene må taes i betraktning hvis beltene skal omjusteres.

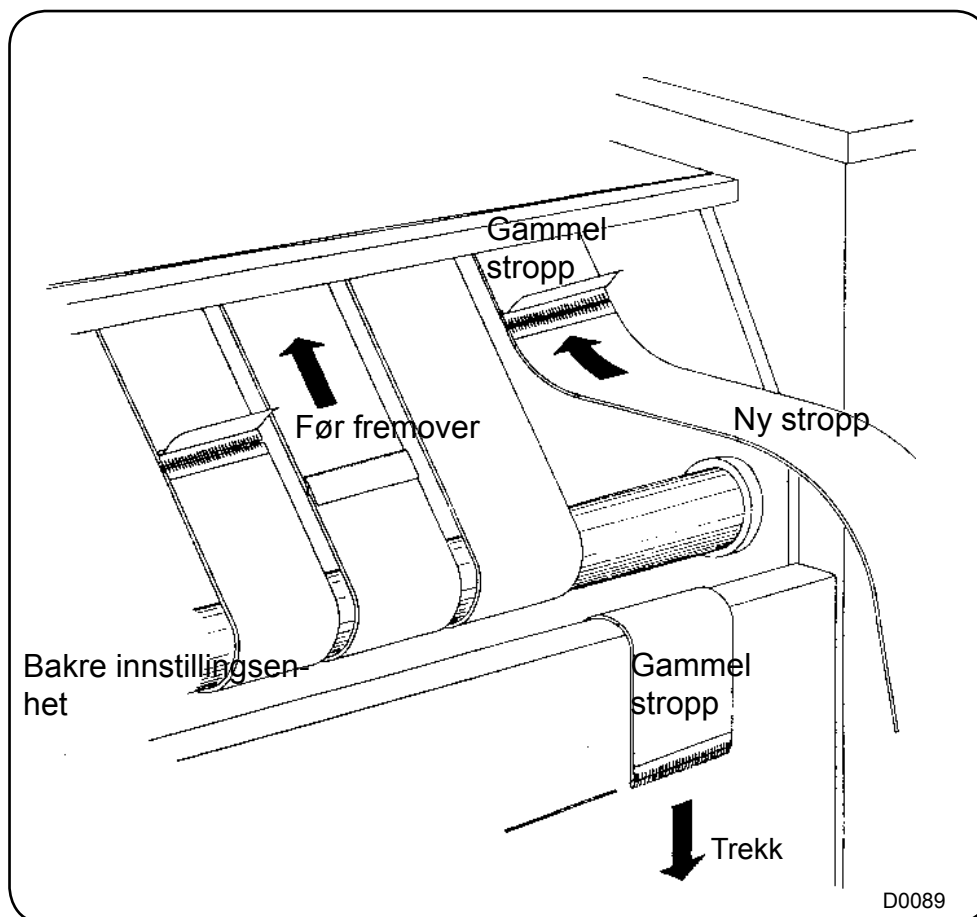

D0089

01103037	1004	6	6
Notis	Dato	Side	

Motorer :

Ventilatorens motor er smurt en gang for alle.
Bevegelsesmotor smurt levetiden ut.

Lagre :

Smurt levetiden ut.

Regulering :

Kontroller at sokkelen til det termostatiske reguleringsystemet og sikkerhetssystemet holdes rent, og er i kontakt med sylindren.

Gassoppvarming :

Årlig kontroll av gassbrenneren (demontering og utsuging).
Periodisk kontroll og rengjøring av lofilteret.

Sylinder :

For strykingens kvalitet er det viktig at vedlikeholdet av sylindren blir omhyggelig utført.
Rester av vaskemidler eller kalk må fjernes så snart det konstateres at stryke-kvaliteten reduseres.

Kun bruken av et **ekstra tynt smergellerret** anbefales (180 korn eller Scotch Brite 3M BFB-AM).

SMERGELLERRETET SKAL KUN FØRES INN I MASKINEN I SAMME RETNING SOM TØYET.

For å unngå at sylindren oksyderer dersom maskinen er stanset i lengre tid, må det legges et laken dynket med parafin inn i maskinen.

Ta et gammelt laken, brett det, ha litt parafin på halvparten av lakenet, og brett det i to. Før det inn i tørke- og strykemaskinen mens denne ennå er varm.

Ved forlenget oppstans anbefales det å gi sylindren en lett smøring (spesialolje mot rust, ref. 96010012).

01103037	1004	1	7
Notis	Dato	Side	

Tegnforklaring

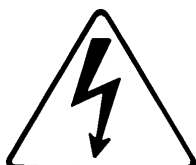

Det likesidede triangelet med tegningen av et lyn som ender i en pil opplyser brukeren om at det er høy uisolert spenning i maskinen. Spenningen kan være livsfarlig.



Det likesidede triangelet med tegningen av et utropstegn opplyser om viktige bruker-råd angående vedlikehold og farer.

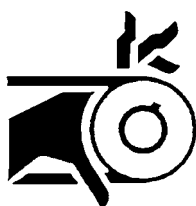

Dette bildet opplyser brukeren om farlig mekanisme inne i maskinen. Beskyttelses skjermene skal være på plass når maskinen er i gang.



Denne tegningen opplyser brukeren om høy temperatur som kan forårsake alvorlig brannskde. Enkelte flater kan nå en temperatur på 200 °C (392 °F).

Vaskesymboler (ISO-norm 3758:2005)

For at brukeren ikke skal være tvil om behandlingen av tøyet følger her en liste over de mest brukte internasjonale symbolene.

Vask vasking.

Karet er symbol på

	Maks. temperatur vask i °C	Mekanisk aksjon
D1232	95	normal
D1233	95	svak
D1234	70	normal
D1235	60	normal
D1236	60	svak
D1237	50	normal
D1238	50	svak
D1239	40	normal
D1240	40	svak
D1241	40	svært svak
D1242	30	normal
D1243	30	svak
D1244	30	svært svak
D1245	40	Vaskes for hånd
D1246		Må ikke vaskes

Blekning

Trekanten symboliserer bleking.

D1247	Tøyet kan blekes (med klor eller oksygen).
D1248	Tøyet kan blekes (kun oksygen).
D1249	Tøyet skal ikke blekes.

Tørr- eller vannrenngjøring

Sirkelen er symbol på tørr- eller vannrenngjøring.

D1253	Normal tørrrenngjøring med perkloretylen, oppløsningsmiddel av kullhydrid.
D1254	Svak tørrrenngjøring med perkloretylen, oppløsningsmiddel av kullhydrid.
D1255	Normal tørrrenngjøring med oppløsningsmiddel av kullhydrid.
D1256	Svak tørrrenngjøring med oppløsningsmiddel av kullhydrid.
D1257	Tøyet skal ikke renses.
D1258	Normal vannrenngjøring.
D1259	Svak vannrenngjøring.
D1260	Svært vak vannrenngjøring.

Tørk

Sirkelen i firkanten er symbol på tørking.

D1261	Tøyet kan tørkes i trommel. Normal temperatur.
D1260	Tøyet kan tørkes i trommel. Lav temperatur.
D1262	Tørketrommel forbudt.

Stryking

Strykejernet er symbol på stryking med jern eller i presse.

D1261	Maksimal temperatur 200 °C.
D1262	Maksimal temperatur 150 °C.
D1263	Maks. temperatur 110 °C. Dampen kan føre til uopprettelige skader.
D1264	Stryking forbudt.

01103037	1004	3	7
Notis	Dato	Side	

7. Vedlegg

BRUKSANVISNING

Omregningstabell av målenheter

For at brukeren lettere skal kunne forstå forholdet mellom de forskjellige måle-enheterne følger her en liste over de mest brukte.

bar :
 1 bar = 100 000 Pa
 1 bar = 1,019 7 kg/cm²
 1 bar = 750,06 mm Hg
 1 bar = 10 197 mm H₂O
 1 bar = 14,504 psi

british thermal unit :
 1 Btu = 1 055,06 J
 1 Btu = 0,2521kcal

kalori :
 1 cal = 4,185 5 J
 1 cal = 10⁻⁶ th
 1 kcal = 3,967 Btu
 1 cal/h = 0,001 163 W
 1 kcal/h = 1,163 W

metrisk hesterkraft :
 1 ch = 0,735 5 kW
 1 ch = 0,987 0 HP

cubic foot :
 1 cu ft = 28,316 8 dm³
 1 cu ft = 1 728 cu in

cubic inch :
 1 cu in = 16,387 1 dm³

foot :
 1 ft = 304,8 mm
 1 ft = 12 in

hesterkraft :
 1 HP = 0,745 7 kW
 1 HP = 1,013 9 ch

inch :
 1 in = 25,4 mm

joule :
 1 J = 0,000 277 8 Wh
 1 J = 0,238 92 cal

kilogram :
 1 kg = 2,205 62 lb

kg/cm² :
 1 kg/cm² = 98 066,5 Pa
 1 kg/cm² = 0,980 665 bar
 1 kg/cm² = 10 000 mm H₂O
 1 kg/cm² = 735,557 6 mm Hg

pound :
 1 lb = 453,592 37 g

meter :
 1 m = 1,093 61 yd
 1 m = 3,280 83 ft
 1 m = 39,37 in

kubbikmeter :
 1 m³ = 1 000 dm³
 1 m³ = 35,314 7 cu ft
 1 dm³ = 61,024 cu in
 1 dm³ = 0,035 3 cu ft

pascal :
 1 Pa = 1 N/m²
 1 Pa = 0,007 500 6 mm Hg
 1 Pa = 0,101 97 mm H₂O
 1 Pa = 0,010 197 g/cm²
 1 Pa = 0,000 145 psi
 1 MPa = 10 bar

psi :
 1 psi = 0,068 947 6 bar

thermie (varmeeinheit) :
 1 th = 1 000 kcal
 1 th = 10⁶ cal
 1 th = 4,185 5 x 10⁶ J
 1 th = 1,162 6 kWh
 1 th = 3 967 Btu

watt :
 1 W = 1 J/s
 1 W = 0,860 11 kcal/h

watt-time :
 1 Wh = 3600 J
 1 kWh = 860 kcal

yard :
 1 yd = 0,914 4 m
 1 yd = 3 ft
 1 yd = 36 in

grad fra temperatur :
 0 °K = -273,16 °C
 0 °C = 273,16 °K
 t °C = 5/9 (t °F-32)
 t °F = 1,8 t °C + 32

01103037	0315	4	7
Notis	Dato	Side	

BRUKSANVISNING

7. Vedlegg

SMØRESKJEMA									
BRUK	Kulelagre Lagre	Kulelagre Lagre med høy temperatur	Monteringsmasse (korrosjon av kontaktflater)	Bare tannhjul Kjeder + Aksler Gjenger	Flensskjøter Unionsskjøter Dampkretser	Reduksjonsgir med hjul og skruer	Reduksjonsgir med tannhjul	Kretser og pneumatisk materiell	
TYPER SMØREMIDDEL OG STANDARDER	Litiumsåpefett	Litiumsåpefett + silikonolje	Litiumsåpemasse + mineralolje + faste, uorganiske smøremidler	Litiumsåpefett med tilsetningen MOS2	Grafitfett med min. 60% grafit, spesielt lekkasjetett	Olje for spesielt høyt trykk	Olje for spesielt høyt trykk	Pneumatikkolje SAE5	
	Grade ISO NLGI2	Grade ISO NLGI3	Grade ISO NLGI1	Grade ISO NLGI2	Grade ISO NLGI2	Grade ISO VG150	Grade ISO VG220	Grade ISO VG22	
GRENSESONE FOR TEMPERATUR	-20°C + 140°C	-40°C + 200°C	-20°C + 150°C	-20°C + 135°C	-30°C + 700°C	0°C + 100°C	0°C + 120°C	+10°C + 65°C	
ANBEFALT	CELTIA G2	NTN SH44 M	ALTEMP Q NB 50	MI-SETRAL 43N	GRACO AF 309	REDUCTELF SP150	REDUCTELF SP200	LUBRAK ATL SAE 5W	
PRODUKTKODE	96 011 011	96 011 019	96 011 014	96 011 000	96 011 004	96 010 001	96 010 004	96 010 030	
TILSVARENDE	ANTAR	ROLEXA 2		EPOXA MO 2		EPOXA Z 150	EPOXA Z 220	MISOLA AH	
	BP	LS EP 2				ENERGOL CRXP 150	ENERGOL CRXP 220	SHF 22	
	CASTROL	SPEEROL EP2				ALPHA SP 150	ALPHA SP 220		
	ELF	EP2		STATERMA MO10		REDUCTELF SP150	REDUCTELF SP220	SPINEF 22	
	ESSO	BEACON EP2		MULTI PURPOSE GREASE MOLY		SPARTAN EP150	SPARTAN EP220	SPINESSO 22	
	FINA	MARSON EP2				GIRAN SR150	GIRAN SR220		
	GBSA				BELLEVILLE N				
	GRAFOIL					GRACO AF 309			
	KLUBER	CENTOPLEX 2	UNISILKON L50Z	ALTEMP Q.NB50	UNIMOLY GL82	WOLFRACOAT C	LAMORA 150	LAMORA 220	CRUCOLAN 22
	MOBIL	MOBILUX					MOBILGEAR 629	MOBILGEAR 630	DTE 24
	KERNITE	LUBRA K LC			LUBRA K MP		TOP BLENB ISO 80W90	TOP BLENB ISO 220	LUBRA K ATL SAE5W
	SETRAL				MISETRAL 43N				
	SHELL	ALVANIA R2			RETINA AM		OMALA 150	OMALA 220	TELLUS 22
	TOTAL	MULTISS EP2					CARTER EP150	CARTER EP220	EQUIVIS 22
	MOLYKOTE		MOLYCOTE 44	PATE DX					
OPAL	GEVAIR SP			SUPER MOS 2		GEAROPAL GM 65 ISO 150	GEAROPAL GM 75 ISO 220	HYDROPAL HO 110 HM++22	
ITECMA	GRL-ULTRA	VULCAIN	SILUB-P	GMO	LHT-C	DURAGEAR BL	DURAGEAR BL	AEROSYN	
DOW CORNING		SH 44 N							



Share more of our thinking at www.electroluxprofessional.com