

Brugervejledning

Vaskemaskine

WB5130H, WB5180H
Type W3...



Electrolux
PROFESSIONAL

Indholdsfortegnelse

Indholdsfortegnelse

1	Sikkerhedsforskrifter.....	5
1.1	Generel sikkerhedsinformation	6
1.2	Kun til kommerciel brug	6
1.3	Symboler	6
2	Garantibetingelser og undtagelser	7
3	Programbeskrivelse.....	8
3.1	Generelt.....	8
3.2	Programbeskrivelse	8
4	Betjening	9
4.1	Last	9
4.2	Vaskemiddel.....	10
4.3	Sådan startes maskinen	11
4.4	Yderligere funktioner	12
4.5	Når programmet er færdigt	13
5	Timer.....	14
6	Fejlkoder	16
7	Vedligeholdelse.....	16
7.1	Generelt.....	16
7.2	Tid til vedligeholdelse	16
7.3	Hver dag	16
7.4	Sæbebeholder.....	16
7.4.1	Afkalkning.....	16
7.5	Afløb.....	16
7.6	Vandindløb	17
7.7	Vedligeholdelse, der skal udføres af kvalificeret servicepersonale.....	17
8	Oplysninger om bortskaffelse	18
8.1	Bortskaffelse af apparatet når det er udtjent	18
8.2	Bortskaffelse af emballage.....	18

Producenten forbeholder sig ret til ændring af konstruktions- og materiale specifikationer.

1 Sikkerhedsforskrifter

- Service må kun udføres af autoriseret personale.
- Brug kun godkendte reservedele, tilbehør og forbrugsstoffer.
- Brug kun vaskemiddel, som er beregnet til at vaske tekstiler i vand. Brug aldrig rensedmidler til kemisk rens.
- Maskinen skal tilsluttes nye vandslanger. Der må ikke anvendes brugte vandslanger.
- Maskinens dørlås må under ingen omstændigheder omgås.
- Hvis der opstår en fejl i maskinen, skal dette indberettes til den ansvarlige person snarest muligt. Dette er vigtigt for din egen såvel som andres sikkerhed.
- **DETTE APPARAT MÅ IKKE MODIFICERES.**
- Ved udførelse af service eller udskiftning af dele skal strømmen slås fra.
- Når strømmen er afbrudt, skal operatøren kontrollere, at maskinen er koblet fra det tilslutningssted, han har adgang til (dvs. at stikket er trukket ud og forbliver trukket ud). Hvis dette ikke er muligt på grund af maskinens konstruktion eller installation, skal der etableres en frakobling med et låsesystem i den isolerede position.
- I overensstemmelse med ledningsdiagrammet: Montér en flerpolet afbryder på maskinen for at lette installations- og servicearbejde.
- Hvis der anføres forskellige mærkespændinger eller forskellige mærkefrekvenser (adskilt af /) på maskinens typeplade, findes der anvisninger på justering af apparatet til drift ved den påkrævede mærkespænding eller mærkefrekvens i installationshåndbogen.
- Stationære apparater, der ikke er forsynet med måder til at koble dem fra elnettet på ved hjælp af kontaktafbrydelse ved alle poler, som giver fuld frakobling ved overspænding i kategori III, skal have inkorporeret en metode til frakobling i den faste kabelføring i medfør af reglerne for kabelføring.
- Åbningerne i soklen må ikke tildækkes af et tæppe
- Maksimummængde af tørt tøj: WB5130H: 14 kg, WB5180H: 20 kg.
- A-vægtet lydtryksniveau (emission) ved arbejdsstationer:
 - Vask: WB5130H: <70 dB(A), WB5180H: <70 dB(A).
 - Centrifugering: WB5130H: <70 dB(A), WB5180H: <70 dB(A).
- Maksimalt vandtilførselstryk: 800 kPa / 116 psi
- Minimalt vandtilførselstryk: 50 kPa / 8 psi
- Yderligere krav til følgende lande; AT, BE, BG, HR, CY, CZ, DK, EE, FI, FR, DE, GR, HU, IS, IE, IT, LV, LT, LU, MT, NL, NO, PL, PT, RO, SK, SI, ES, SE, CH, TR, UK:
 - Maskinen må ikke installeres på steder, hvor offentligheden har adgang.
- Yderligere krav til øvrige lande:
 - Denne maskine er ikke beregnet til brug af personer (herunder børn) med nedsatte fysiske, sensoriske eller mentale evner eller personer med manglende erfaring og viden, medmindre de bliver overvåget eller får vejledning i brugen af maskinen af en person med ansvar for deres sikkerhed. Børn skal overvåges for at sikre, at de ikke leger med maskinen.
 - Dette apparat er beregnet til husholdningsbrug samt til brug som for eksempel i: (IEC 60335-2-7) Personalekøkkener i forretninger, på kontorer og andre arbejdspladser - på landboejendomme, af kunder på hoteller, moteller og andre typer af beboelse, på

steder med bed and breakfast, fællesarealer i udlejningsejendomme eller på møntvaskerier.

1.1 Generel sikkerhedsinformation

Maskinen er kun beregnet til at blive benyttet med vand.



Maskinen må ikke spules med vand.

For at forhindre skader i elektronikken (og andre dele), der kan opstå som følge af kondens, bør maskinen stå i et rum med stuetemperatur i 24 timer, før den tages i brug første gang.

1.2 Kun til kommerciel brug

Maskinen/maskinerne omtalt i denne vejledning er udelukkende fremstillet til kommerciel og industriel brug.

1.3 Symboler

	Forsigtig
	Forsigtig, højspænding
	Læs anvisningerne, inden maskinen tages i brug

2 Garantibetingelser og undtagelser

Hvis købet af dette produkt omfatter garanti, ydes denne i overensstemmelse med lokale bestemmelser, og under forudsætning af at udstyret er installeret og anvendes til det formål, det er beregnet til, og som det er beskrevet i den tilhørende udstyrsdokumentation.

Garantien er gældende, når kunden udelukkende har anvendt originale reservedele og har udført vedligeholdelse i overensstemmelse med kravene til brug og vedligeholdelse fra Electrolux Professional, der leveres både i papirformat og elektronisk.

Electrolux Professional anbefaler på det kraftigste, at man anvender Electrolux Professionals godkendte rengøringsmidler, skylle- og afkalkningsmidler for at opnå de bedste resultater og bevare produkteffektiviteten over tid.

Electrolux Professional garantien dækker ikke:

- Omkostninger til servicerejser for at levere eller afhente produktet.
- Montering.
- Oplæring i brug/funktion.
- Udskiftning (og/eller levering) af sliddele medmindre sliddet skyldes materiale- eller produktionsfejl, som er anmeldt inden for en (1) uge fra fejls opståen.
- Tilretning af ekstern ledningsføring.
- Tilretning af uautoriserede reparationer, såvel som eventuelle skader, fejl og mangler, der er forårsaget af og/eller stammer fra
 - utilstrækkelig og/eller unormal kapacitet i det elektriske system (strøm/spænding/frekvens, herunder udsving og/eller afbrydelser).
 - utilstrækkelig eller afbrudt vandforsyning, damp, luft, gas (herunder urenheder og/eller andet, der ikke er i overensstemmelse med de tekniske krav til hvert apparat).
 - vvs-dele, komponenter eller konsumrengøringsprodukter, der ikke er godkendt af producenten.
 - kundens forsømmelighed, forkert brug, misbrug og/eller manglende overholdelse af anvisningerne på brug og vedligeholdelse, som findes detaljeret beskrevet i udstyrets dokumentation.
 - ukorrekt eller dårlig: installation, reparation, vedligeholdelse (herunder pilleri, modifikationer og reparationer udført af uautoriserede tredjeparter) samt modifikation af sikkerhedssystemer.
 - Brugen af uoriginale dele (f.eks.: forbrugsstoffer, slid og skader eller reservedele).
 - miljøforhold der frembringer termisk (f.eks. overophedning/frost) eller kemisk (f.eks. korrosion/oxydering) stress.
 - fremmedlegemer anbragt i- eller sluttet til- produktet.
 - uheld eller force majeure.
 - transport og håndtering, inklusive ridser, hak, splinter og/eller anden skade på produktets finish, medmindre sådan skade stammer fra materiale- eller produktionsfejl, og anmeldes inden for en (1) uge fra leveringen, hvis ikke andet aftales.
- produkt med originale serienumre som er blevet fjernet, ændret eller ikke umiddelbart kan fastslås.
- skift af lyspærer, filtre eller enhver forbrugsdel.
- ethvert tilbehør og software der ikke er godkendt eller specificeret af Electrolux Professional.

Garantien omfatter ikke planlagte vedligeholdelsesaktiviteter (inklusive de nødvendige dele hertil) eller levering af rengøringsmidler, medmindre det specifikt er dækket under en lokal aftale, med forbehold for lokale vilkår og betingelser.

Se på Electrolux Professional webside for en liste over autoriserede kundeservicekontorer.

3 Programbeskrivelse

3.1 Generelt







Maskinen er udstyret med et antal programmer, der er tilpasset de anvendelsesområder, som maskinen er beregnet til. Forskellige segmenter anvender forskellige programmer. Følgende programbeskrivelse er en kort beskrivelse af nogle eksempler på programmer, som kan anvendes.

Hvis der ønskes komplette og detaljerede oplysninger om alle de tilgængelige vaskeprogrammer, henvises til Electrolux Professionals webside.

Det anbefales at følge vaskeanvisningen på tøjet så vidt muligt.

3.2 Programbeskrivelse

I følgende tabel vises nogle eksempler på tilgængelige programmer, og der gives en kort beskrivelse af dem:

Program	Beskrivelse
NORMAL KULØRT 	Bomuld og frotté. Der kan vælges forskellige temperaturer. 30°C – 95°C. Den anbefales at bruge vaskemiddel uden blegemiddel. Det anbefales at fylde maskine helt op for at få det bedste resultat.
NORMAL WHITE 	Bomuld og frotté. Der kan vælges forskellige temperaturer. 40°C – 95°C. Den anbefales at bruge vaskemiddel uden blegemiddel. Det anbefales at fylde maskine helt op for at få det bedste resultat.
MILD 	Syntetisk (eksempler på syntetiske stoffer: polyester, polyamid, polyakryl og elastan), viskose, stryge-frit og sarte stoffer. 30°C. Det anbefales at fylde maskine halvt op for at få det bedste resultat.
HÅNDVASK 	Meget sarte stoffer. Optimale resultater opnås ved kun at vaske få dele ad gangen.
ULD 	Uldstoffer. 40°C. Optimale resultater opnås ved kun at vaske få dele ad gangen.
SKYL 	Bruges til skyl og centrifugering.
SKYL TROMLE 	Bruges til skylning af tromlen og alle rum. Bruges, når tromlen er tom.
MEGET SNAVSET	Der kan vælges forskellige temperaturer. 60°C – 95°C.
DESINFEKTION	Der kan vælges forskellige temperaturer. 60°C – 90°C.

Tabellerne viser nogle eksempler på forskellige grupper af programmer, som anvendes til specielle markedssegmenter såsom hospitaler m.v., og der gives en kort beskrivelse af dem:

Programgruppe	Beskrivelse
Hygiejne	Hygiejneprogrammer skal overholde kravene og anbefalingerne i standarderne i de forskellige lande.
Hospital	

4 Betjening

4.1 Last

Åbn påfyldningsdøren i den snavsede side.

Påfyldningslågen i den snavsede side kan kun åbnes, hvis tømningsslågen i den rene side er lukket og låst.

Tryk på låsearmen, så den inderste tromle kan drejes. Drej den inderste tromle, til dens låge vender mod påfyldningslågens åbning i den snavsede side.

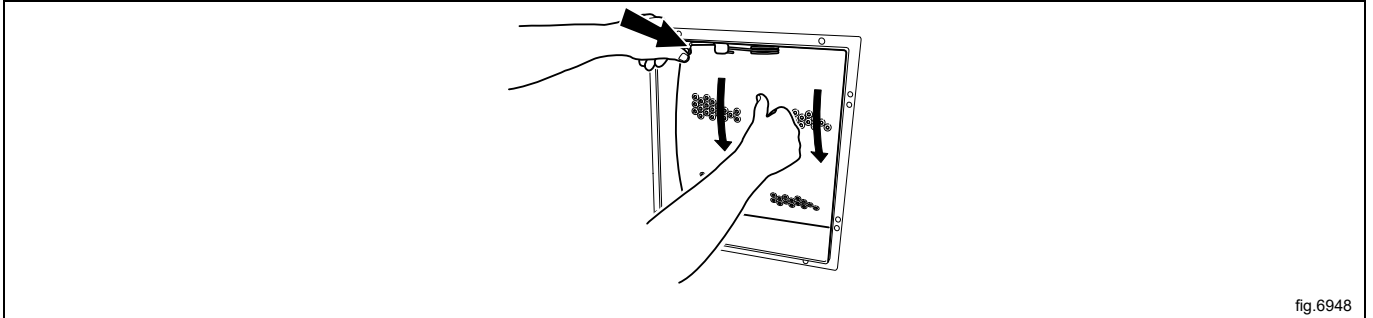

fig.6948

Lås den inderste tromles position fast med låsearmen.

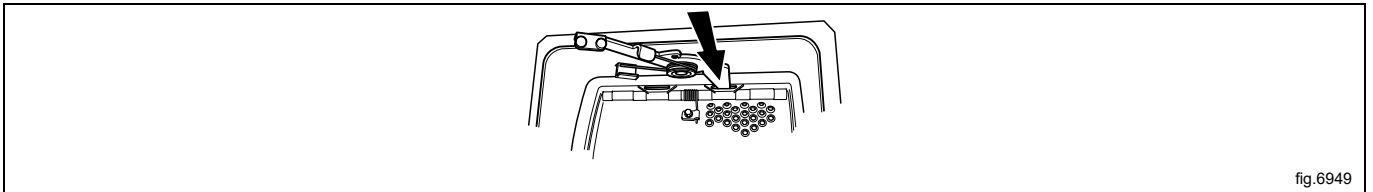

fig.6949

Åbn de inderste påfyldningsdøre.

Afhængigt af, om maskinen har ilægningsdøren på venstre eller højre side, er sikkerhedslåsen placeret på den øverste eller nederste dør.

Dette eksempel viser ilægningsdøren på venstre side med sikkerhedslåsen på den øverste dør.

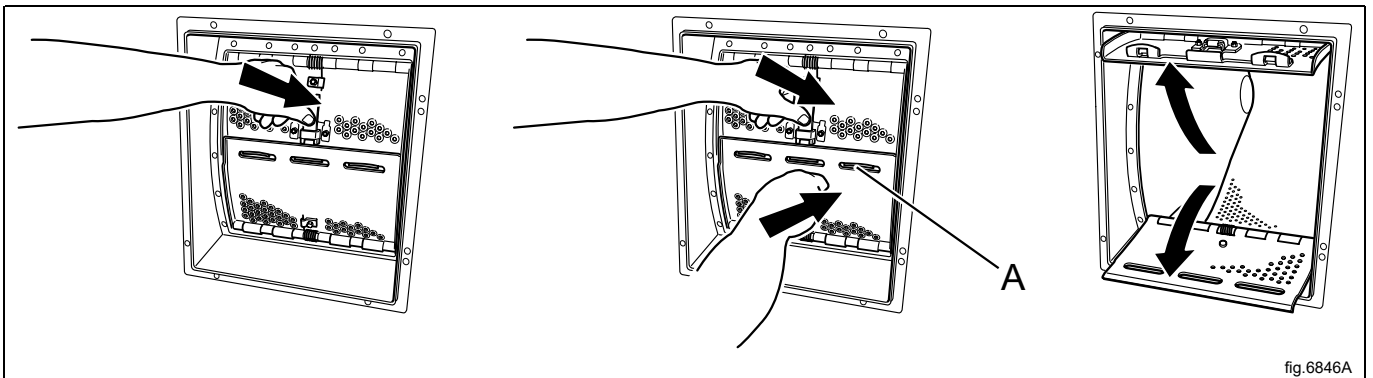

fig.6846A

Læg tøjet i maskinen i overensstemmelse med anbefalingerne, og luk døren. Maskinen skal fyldes helt, men løst. Luk inderdørene, og sørg for, at de er låst med sikkerhedslåsen.

Bemærk:

Før maskinen startes, **SKAL** låsemekanismen til inderdørene testes:

1. Skub inderdørene indad **UDEN** at trykke på sikkerhedslåsen.

Hvis inderdørene åbnes, fungerer sikkerhedslåsen ikke. Tilkald din Electrolux Professional-servicerepræsentant. **MASKINEN MÅ IKKE BRUGES.**

2. Sørg for, at inderdørene er lukket korrekt: Den gule rulle **SKAL** være helt synlig.

3. Sørg for, at der ikke sidder tekstiler fast mellem inderdørene. Korrekt lukning sikres ved en klikkende lyd.

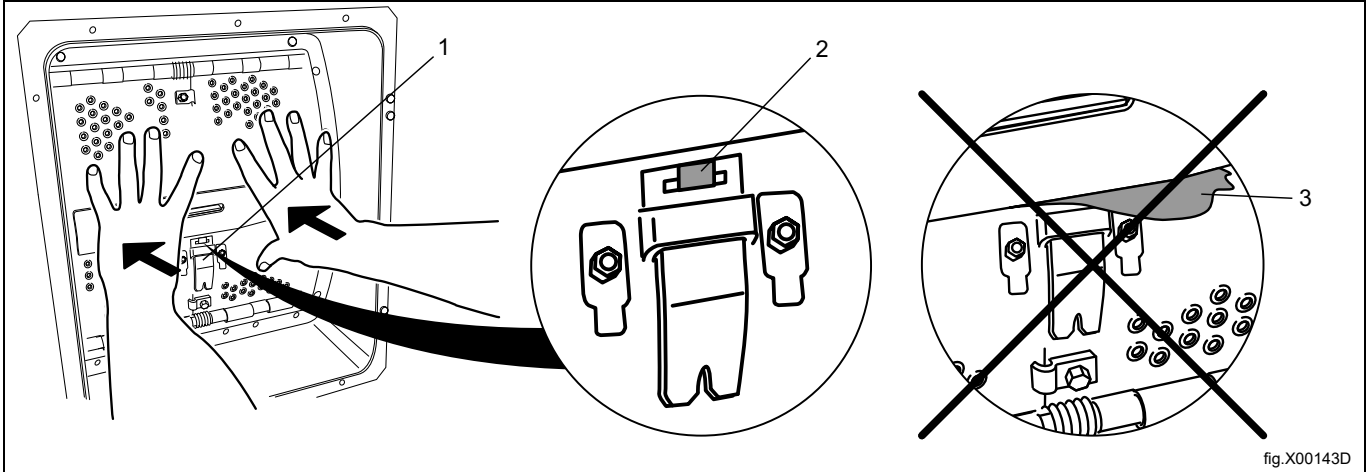

fig.X00143D

Luk den yderste dør.

Anbefalet maksimal fyldning

Den maksimalt anbefalede fyldning er iht. tabellen:

WB5130H	14 kg
WB5180H	20 kg

4.2 Vaskemiddel

Tilsæt den korrekte mængde vaskemiddel og skyllemiddel i henhold anbefalingerne.

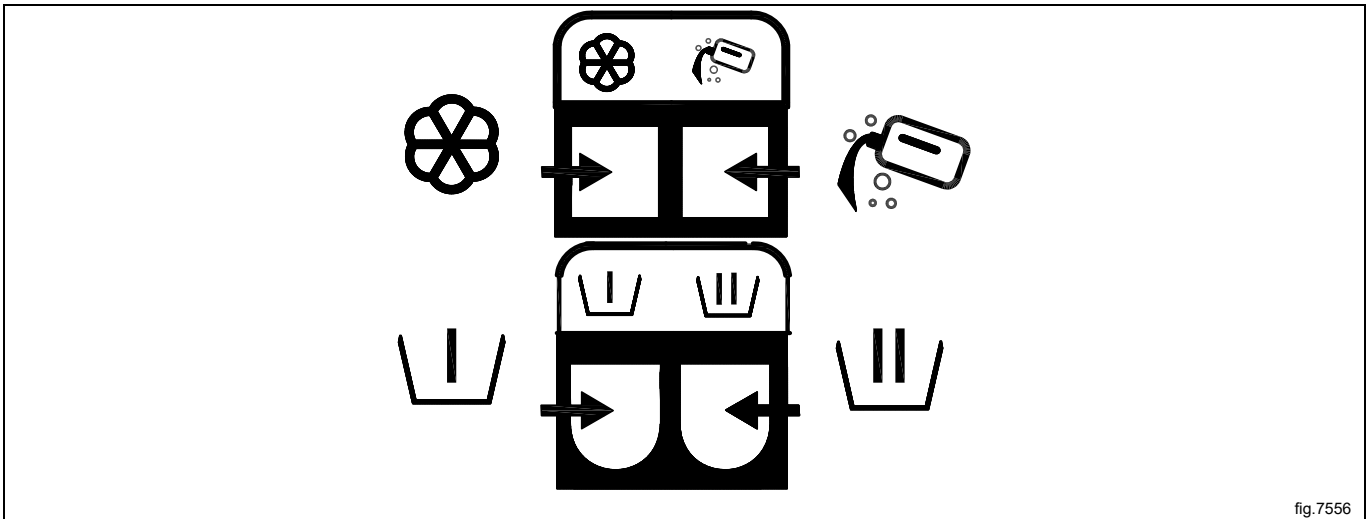



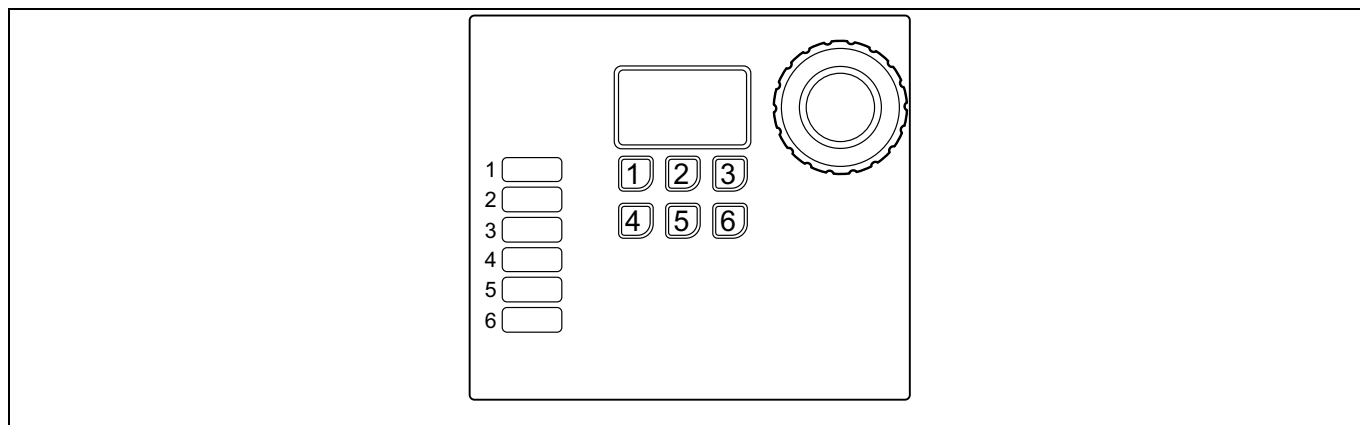

fig.7556

	Skyllemiddel, flydende.
	Klarvask med flydende sæbe.
	Forvask, sæbepulver eller flydende sæbe, hvis "forvask" er valgt.
	Klarvask med sæbepulver.

4.3 Sådan startes maskinen









Vælg program ved at dreje betjeningsknappen, eller vælg program med knapperne til hurtigvalg (hvis nogle af knapperne er programmeret med denne funktion).

Det er også muligt at vælge tilvalg (hvis nogle af knapperne er programmeret med denne funktion).

Bemærk:

Det er ikke muligt at bruge tilvalgene ifm. alle programmer.

Eksempel på programmer	Eksempel på tilvalg, som er programmeret i knapperne.	
<p>NORMAL</p>  <p>Forskellige temperaturer kan vælges. 30°C - 95°C.</p>		FORVASK
<p>MILD</p>  <p>Forskellige temperaturer kan vælges. 30°C - 40°C.</p>		FORSKYL
<p>HÅNDVASK</p> 		SKYLSTOP

Start maskinen ved at trykke på betjeningsknappen.

Maskinen begynder med en centrifugering for at veje tøjmassen. Programmet tilpasser sig derefter tøjmassen for at give et optimalt resultat.

4.4 Yderligere funktioner

Der er en menu med yderligere funktioner, som kan vælges efter start. Ved tryk på betjeningsknappen/startknappen (på maskiner uden betjeningsknap) vises menuen på displayet.

Vælg fra menuen ved at dreje betjeningsknappen/trykke på temperaturknappen(-erne), og tryk på betjeningsknappen/startknappen for at aktivere funktionen.

Bemærk:

Visse af funktionerne er muligvis ikke tilgængelige eller aktive på din maskine.

Stopfunktion

Hvis maskinen er programmeret med denne funktion, er det muligt at stoppe maskinen under kørsel af et program ved at trykke på betjeningsknappen.

Når der trykkes på betjeningsknappen igen, fortsætter programmet.

Pause

Det er muligt at stoppe et igangværende program midlertidigt.

Vælg PAUSE, og aktivér funktionen.

Når der trykkes på betjeningsknappen/startknappen igen, fortsætter programmet.

Døren kan åbnes efter kort tid, hvis vandstanden ikke er for høj. Luk døren, og tryk på betjeningsknappen/startknappen for at fortsætte.

Ændring af et program, der er sat i gang

Det er muligt at ændre et program, efter at det er sat i gang.

Vælg ÆNDRE PROGRAM, og aktivér funktionen.

Når der trykkes på betjeningsknappen/startknappen, vises programmenuen. Vælg et nyt program, og sæt det i gang ved at trykke på betjeningsknappen/startknappen.

Ilgang

Vælg ILGANG, og aktivér.

Når der trykkes på betjeningsknappen/startknappen, vises en liste med alle programtrinnene. Vælg det ønskede programtrin på listen ved at dreje betjeningsknappen/trykke på temperaturknappen(-erne), og tryk på betjeningsknappen/startknappen for at aktivere valget.

Afslutning af et program

Det er muligt at afslutte et program, efter at det er sat i gang.

Vælg AFSLUT PROGRAM, og aktivér funktionen.

Når der trykkes på betjeningsknappen/startknappen, afsluttes programmet. Når vandet er lukket ud, låses døren op.

Forsinket start

Hvis maskinen har denne funktion, er det muligt at udskyde starten på et program.

Tryk på betjeningsknappen/startknappen, når du har valgt program. Der vises en menu på displayet. Drej betjeningsknappen/tryk på temperaturknappen(-erne) for at aktivere funktionen. Indstil dato og klokkeslæt for den forsinkede start med betjeningsknappen/ved at trykke på temperaturknappen(-erne).

Tryk på betjeningsknappen/startknappen for at bekræfte indstillingerne.

Status

Vælg STATUS MENU, og aktivér funktionen.

Statusmenuen viser status for maskinens vandtemperatur, vandniveau og tromlehastighed.

Statistik

Vælg STATISTIK, og aktivér funktionen.

Statistikmenuen viser maskinens samlede driftstid samt en triptæller.

Automatisk genstart

Vælg AUTO GENSTART, og aktivér.

Indstil antallet af automatiske genstarter, som maskinen skal foretage for det valgte program.

Tryk på betjeningsknappen/startknappen for at bekræfte indstillingerne.

4.5 Når programmet er færdigt

Når et program er færdigt, viser indikatorlampen i den rene side, hvornår tømningsslågen kan åbnes.

Tømningsslågen i den rene side kan kun låses op, når et program er gennemført fuldstændigt. Hvis programmet er gået hurtigt frem i processen, eller hvis der er opstået et problem, vil maskinens kontrolsystem låse påfyldningsdøren i den snavsede side op. Derefter skal den yderste påfyldningsdør åbnes og lukkes igen, og et program skal køres igen for at sikre, at vaskeprocessen er gennemført*.

Åbn tømningsslågen i den rene side og tøm maskinen.

Luk tømningsslågen i den rene side.

Tømningsslågen i den rene side er nu låst, og påfyldningsslågen i den snavsede side kan åbnes.

* Dette gælder for alle programmer, herunder skylleprogrammer samt skylle- og ekstraprogrammer. Skyl, skyl tromle og maskinrensprogrammer kan programmeres til at åbne påfyldningsdøren i den snavsede side, når programmer er færdige.

Åbning af tømningsslågen efter et skylleprogram indebærer risiko for krydskontamination. Tøjet er måske ikke hygiejnisk rent efter blot ét sluice-program. Det anbefales derfor efter behov at tilføje et skylletrin til et "normalt" program i stedet for udelukkende at bruge et skylleprogram.

5 Timer

Timeren bruges til at starte en del af et program (f.eks. det sidste skylletrin i yverkludsprogrammet) efter pause på et forudindstillet tidspunkt. Tidspunktet kan indstilles for alle dage eller for udvalgte dage.

For at programmere timeren skal du aktivere maskinens servicetilstand.

Servicetilstanden aktiveres ved at trykke et langt tryk på betjeningsknappen.

SERVICEMENU
FUNKTIONSTEST
KONFIGURERING
PRISPROGRAMMING
STATISTIK
PROGRAMPARAMETRE
SYSTEM

Følgende menuer aktiveres ved at trykke et kort tryk på betjeningsknappen.

Aktivér menuen PROGRAM PARAMETRE.

SERVICEMENU
FUNKTIONSTEST
KONFIGURERING
PRISPROGRAMMING
STATISTIK
PROGRAMPARAMETRE
SYSTEM

Aktivér menuen SÆT START EFTER PAUSE.

Aktivér menuen LÆG TIL NY HENDELSE.

Displayet viser nu følgende undermenuer:

- TILBAGE
- TID
- AKTIVERET
- ALLE DAGE
- MANDAG
- TIRSDAG
- ONSDAG
- TORSDAG
- FREDAG
- LØRDAG
- SØNDAG
- FJERN MULIGHED

Aktivér menuen TID for at programmere tiden. Indstil tidspunktet ved at dreje betjeningsknappen og gemme, når den er klar.

Vælg på listen, og aktiver dagen/dagene en efter en ved at trykke på betjeningsknappen. Et udfyldt felt angiver, at dagen er aktiveret.

Tryk på TILBAGE for at afslutte, og gem ændringerne ved at vælge JA.

Eksempel:

Programmet startes dagen i forvejen og holder pause før sidste skyl.

Hvis tiden indstilles til 04.00, og ALLE DAGE aktiveres, betyder det, at sidste skyl i programmet startes kl. 04.00 alle ugens dage.

Når indstillingen er gemt, vises programmeringen af time (tid) – occasion (begivenhed) i menuen SÆT START EFTER PAUSE som en ny række.

Det er muligt at programmere adskillige tidspunkter og begivenheder på samme dag.

Op til 10 begivenheder kan gemmes på listen.

Tryk på AKTIVERET for at aktivere eller deaktivere den valgte begivenhed.

Tryk på FJERN MULIGHED for at slette den valgte begivenhed.

6 Fejlkoder

En fejl i programmet eller i maskinen angives med en fejlkode i displayet. Nogle af disse fejl kan let rettes uden servicepersonale.

Fejlkode	Tekst	Årsag/handling
11:1	INGEN VAND	Registrering af vandniveauet er ikke nået i tide. Kontrollér, at vandhanerne er åbne.
11:2	DØR ÅBEN	Registrering af dørens position er ikke modtaget under programmet. Åbn og luk døren.
11:3	DØRLÅSFEJL	Registrering af dørens position er ikke modtaget i tide. Åbn og luk døren.
11:10	TROMLE IKKE TØMT	Vandniveauet er kommet over det indstillede niveau efter tømning. Kontrollér, at afløbet ikke er blokeret. Prøv at genstarte maskinen.

Ved andre fejlkoder eller tilbagevendende fejlkoder skal strømmen afbrydes i 30 sekunder. Hvis fejlkoden stadig vises, skal du kontakte det autoriserede servicepersonale.

7 Vedligeholdelse

7.1 Generelt

Ejeren af maskinen/vaskeribestyrelsen er ansvarlig for, at regelmæssig vedligeholdelse gennemføres.

Bemærk:

Mangelfuld vedligeholdelse kan forringe maskinens ydeevne og vil muligvis beskadige komponenterne.

7.2 Tid til vedligeholdelse

Når meddelelsen `TID TIL SERVICE` vises på displayet, skal du kontakte ejeren af maskinen eller vaskeribestyrelsen, så vedkommende kan udføre vedligeholdelse (der vises også et telefonnummer og/eller en kode, hvis disse oplysninger er registreret).

Maskinen kan anvendes i mellemtiden. Meddelelsen vil dog fortsætte med at blive vist, indtil vedligeholdelse er udført.

Meddelelsen forsvinder efter ca. 30 sekunder, eller når du trykker på betjeningsknappen eller på en anden knap.

7.3 Hver dag

Start maskinen og sørg for, at lågerne er låst under programmet. Kør programmet hen til stop, og kontroller, at tømningsslågen i den rene side ikke kan åbnes, før programmet er færdigt, og at påfyldningsslågen i den snavsede side forbliver låst, indtil tømningsslågen har været åbnet og lukket endnu en gang. Bemærk, at visse specialprogrammer, f. eks. skyl, skyl tromle og maskinrensprogrammer, låser påfyldningsdøren i den snavsede side op, når programmet er færdigt.

Hvis ikke, skal maskinen tages ud af drift, indtil den er blevet repareret.

Kontrollér, at dørene ikke er utætte.

Rens dørene, dørglasset og gummilisten.

Rengør de udvendige dele.

7.4 Sæbebeholder

Rengør sæbebeholderen regelmæssigt for at undgå, at den stoppes indvendigt af sæberester.

7.4.1 Afkalkning

Når afkalkning er nødvendigt:

Benyt det særlige program til rengøring af maskinen. Hvis dette ikke er tilgængeligt, bedes du kontakte det autoriserede servicepersonale.

Det er også muligt at bruge et program med høj temperatur (95° C), til afkalkning. Tilsæt et afkalkningsmiddel, f.eks. citronsyre.

7.5 Afløb

Efterse jævnlige afløbsforbindelsen, samlinger i afløbsrøret osv., og fjern eventuelt fnuller og støv.

7.6 Vandindløb

Efterse jævnligt filtret ved vandindløbet. Rengør det om nødvendigt.

Afmonter vandtilførselsslangen, og træk filtret ud (A).

Sørg ved genmontering for, at filtret er korrekt positioneret, og at forbindelserne er tætte.

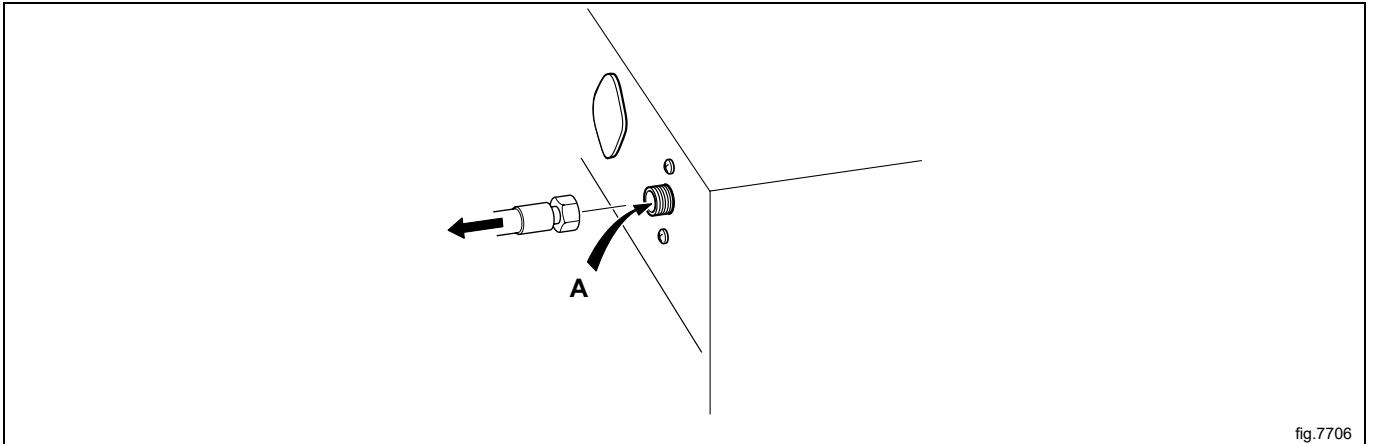

7.7 Vedligeholdelse, der skal udføres af kvalificeret servicepersonale

Følgende vedligeholdelsesopgaver skal udføres af kvalificeret servicepersonale:

En gang årligt:

- Undersøg maskinens indre under en egentlig vaskecyklus for at sikre, at der ikke er lækager
- Kontrollér, at den inderste påfyldningsdør, fjedre og låseanordning virker.

8 Oplysninger om bortskaffelse

8.1 Bortskaffelse af apparatet når det er udtjent

Før maskinen bortskaffes, anbefales det, at man nøje undersøger dens fysiske tilstand, og vurderer om der er dele af strukturen, der eventuelt ville blive udsat for brud under skrotningen.

Maskinens dele skal bortskaffes på forskellig vis i henhold til deres forskellige beskaffenhed (f.eks.: metaller, olier, fedtstoffer, plast, gummi osv.).

Den nationale lovgivning varierer fra land til land, og man bør derfor sørge for at overholde de anvisninger, der er givet af lovgivningen og myndighederne i det land, hvor apparatet bortskaffes.

Generelt skal apparatet indleveres til et specielt indsamlingssted for genindvinding/skrotning.

Afmonter apparatet, og sorter komponenterne i henhold til det materiale, de er fremstillet af. Vær opmærksom på, at kompressoren indeholder smøreolie og kølemiddel, der kan indsamles og genbruges. Vær endvidere opmærksom på, at apparatets og varmepumpens komponenter er specialaffald, der kan høre ind under bymæssigt affald.

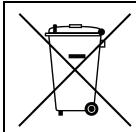

Symbolet på produktet angiver, at produktet ikke må bortskaffes sammen med husholdningsaffaldet, men skal skrottes korrekt for at hjælpe med til at forhindre potentielle, negative konsekvenser for miljøet og folkesundheden. For yderligere oplysninger om genbrug af dette produkt bedes man kontakte sælgeren eller forhandleren af produktet, kundeservice eller det lokale renovationselskab.



Bemærk:

I forbindelse med skrotning af maskinen skal alle mærkninger, denne håndbog samt al anden dokumentation vedrørende apparatet destrueres.

8.2 Bortskaffelse af emballage

Bortskaffelse af emballagen skal ske i overensstemmelse med gældende, national lovgivning. Alle de anvendte emballagematerialer er miljøvenlige.

De kan opbevares sikkert, genbruges eller forbrændt i et egnet affaldsforbrændingsanlæg. Genbrugsplast er mærket som følgende eksempler.

 <p>PE</p>	<p>Polyætylen:</p> <ul style="list-style-type: none"> • Emballagens udvendige film • Posen med brugervejledningen
 <p>PP</p>	<p>Polypropylen:</p> <ul style="list-style-type: none"> • Stropper
 <p>PS</p>	<p>Polystyrenskum:</p> <ul style="list-style-type: none"> • Hjørnebeskyttere



Electrolux Professional AB
341 80 Ljungby, Sweden
www.electroluxprofessional.com