

Mode d'emploi

Laveuse-essoreuse

WB5130H, WB5180H
Modèle W3...



Electrolux
PROFESSIONAL

Table des matières

Table des matières

1	Règles de sécurité.....	5
1.1	Informations générales de sécurité.....	6
1.2	Utilisation commerciale uniquement	6
1.3	Symboles.....	6
2	Conditions de garantie et exclusions de la garantie	7
3	Description du programme	8
3.1	Généralités.....	8
3.2	Description du programme	8
4	Manutention.....	9
4.1	Charge.....	9
4.2	Lessive	10
4.3	Comment démarrer la machine.....	11
4.4	Fonctions supplémentaires.....	12
4.5	Lorsque le programme est terminé	13
5	Minuterie	14
6	Codes d'erreur	16
7	Entretien.....	16
7.1	Généralités.....	16
7.2	Temps pour la maintenance.....	16
7.3	Chaque jour.....	16
7.4	Bac à produits	16
7.4.1	Détartrage	16
7.5	Vidange	17
7.6	Admission d'eau	17
7.7	L'entretien doit être effectué par du personnel qualifié.....	17
8	Information sur l'évacuation	18
8.1	Évacuation de l'appareil en fin de vie.....	18
8.2	Élimination de l'emballage	18

Le fabricant se réserve le droit de modifier sans préavis la conception et les matériaux employés.

1 Règles de sécurité

- L'entretien ne doit être effectué que par du personnel agréé.
- Utilisez uniquement des pièces détachées, des accessoires et des consommables autorisés.
- N'utiliser que des détergents destinés au lavage à l'eau des textiles. Ne jamais utiliser de produits de nettoyage à sec.
- La machine doit être raccordée au moyen de nouveaux flexibles. Ne pas réutiliser de flexibles usagés.
- Ne pas neutraliser les dispositifs de verrouillage de la porte.
- En cas de problème de fonctionnement, avertir le technicien responsable de la machine le plus vite possible, pour votre sécurité et celle des autres.
- **NE PAS MODIFIER CET APPAREIL.**
- En cas de mesures de service ou de remplacement de pièces, l'alimentation doit être déconnectée.
- Lorsque la puissance est coupée, l'opérateur doit vérifier que la machine est déconnectée (que la fiche est débranchée et reste dans cet état) de tout point auquel il a accès. Si ce n'est pas possible, en raison de la construction ou de l'installation de la machine, une déconnexion avec un système de verrouillage dans la position isolée doit être prévue.
- Conformément aux règles d'installation des câbles : montez un interrupteur multipolaire sur la machine pour simplifier l'installation et le fonctionnement.
- Si différentes tensions nominales ou différentes fréquences nominales (séparées par /) sont spécifiées sur la plaque signalétique de la machine, les instructions de réglage de l'appareil à la tension nominale ou à la fréquence nominale requise sont précisées dans le manuel d'installation.
- Pour les appareils fixes qui ne sont pas dotés d'un moyen de déconnexion du secteur avec séparation des contacts sur tous les pôles assurant une déconnexion totale en cas de surtension de catégorie III, les instructions précisent le moyen de déconnexion à intégrer dans le câblage fixe, conformément aux règles relatives au câblage.
- Les ouvertures de la base ne doivent pas être bloquées par un tapis.
- Masse maximale de vêtements secs : WB5130H : 14 kg, WB5180H : 20 kg.
- Niveau de pression sonore d'émission pondéré A au niveau des postes de travail :
 - Lavage: WB5130H: <70 dB(A), WB5180H: <70 dB(A).
 - Essorage: WB5130H: <70 dB(A), WB5180H: <70 dB(A).
- Pression d'arrivée d'eau maximale : 800 kPa / 116 psi
- Pression d'arrivée d'eau minimale : 50 kPa / 8 psi
- Exigences supplémentaires pour les pays suivants : AT, BE, BG, HR, CY, CZ, DK, EE, FI, FR, DE, GR, HU, IS, IE, IT, LV, LT, LU, MT, NL, NO, PL, PT, RO, SK, SI, ES, SE, CH, TR, UK :
 - Cet appareil ne doit pas être installé dans un endroit accessible au public.
- Exigences supplémentaires pour les autres pays :
 - Cet appareil n'est pas destiné à une utilisation par des personnes (y compris des enfants) dont les capacités physiques, sensorielles et mentales sont réduites, ou par des personnes n'ayant aucune expérience ou connaissance de son fonctionnement, sauf sous la surveillance ou après avoir reçu les consignes d'une personne responsable de

leur sécurité. La machine n'étant pas un jouet, ne pas laisser les enfants sans surveillance.

– L'appareil est conçu pour être utilisé pour des applications ménagères et similaires, telles que : (IEC 60335-2-7) cuisines du personnel dans des magasins, bureaux et autres environnements de travail, fermes, au service de clients des hôtels, motels et autres types d'environnements résidentiels, environnements de type Bed & Breakfast, zone à usage communautaire dans des immeubles ou les laveries.

1.1 Informations générales de sécurité

La machine est exclusivement conçue pour le lavage à l'eau.



Ne pas asperger la machine d'eau.

Afin de protéger les composants électroniques (et autres) des dommages dus à la condensation, la machine devra être placée à température ambiante pendant 24 heures avant la première utilisation.

1.2 Utilisation commerciale uniquement

La/les machines couvertes par ce manuel sont construites uniquement pour une utilisation commerciale et industrielle.

1.3 Symboles

	Attention !
	Prudence, haute tension
	Lisez les instructions avant d'utiliser la machine

2 Conditions de garantie et exclusions de la garantie

Si le produit acheté est couvert par une garantie, cette garantie sera conforme aux réglementations locales, sous réserve que le produit soit installé et utilisé aux fins pour lesquelles il a été conçu et selon les modalités décrites dans la documentation appropriée de l'équipement.

La garantie ne s'applique que si le client a utilisé des pièces détachées d'origine et procédé aux entretiens conformément à la documentation en matière d'utilisation et d'entretien mise à disposition sous format imprimé ou électronique par Electrolux Professional.

Electrolux Professional recommande vivement d'utiliser des détergents, produits de rinçage et détartrants agréés par Electrolux Professional afin d'obtenir des résultats optimum et maintenir le produit à son niveau d'efficacité maximum au fil du temps.

La garantie Electrolux Professional ne couvre pas :

- frais de déplacement du technicien pour livrer ou récupérer le produit ;
- installation ;
- formation à l'utilisation/au fonctionnement ;
- remplacement (et/ou fourniture) de pièces d'usure, sauf si ce remplacement résulte de vices de matériaux ou de fabrication signalés dans un délai d'une (1) semaine suivant l'identification de la défaillance ;
- correction du câblage externe ;
- correction de réparations non autorisées ou de dommages, défaillances ou dysfonctionnement provoqués et/ou résultant de ;
 - capacité insuffisante et/ou anormale des systèmes électriques (courant/tension/fréquence, y compris les pics et/ou les pannes) ;
 - inadéquation ou interruption de l'alimentation en eau, vapeur, air, gaz (y compris impuretés et/ou autres problèmes, non conformes avec les exigences techniques de chaque appareil) ;
 - pièces de plomberie, composants ou détergents non approuvés par le fabricant ;
 - négligence, utilisation abusive et/ou non-respect par le client des instructions d'utilisation et d'entretien décrites dans la documentation appropriée de l'équipement ;
 - procédures incorrectes ou insuffisantes d'installation, réparation, maintenance (y compris manipulations, modifications et réparations effectuées par des tiers ou tiers non autorisés) et modification des systèmes de sécurité ;
 - Utilisation de composants non d'origine (par exemple, pièces d'usure ou pièces détachées) ;
 - conditions ambiantes provoquant des contraintes thermiques (par exemple, surchauffe/gel) ou chimiques (par exemple, corrosion/oxydation) ;
 - insertion de corps étrangers dans le produit ou association de corps étrangers au produit ;
 - accidents ou force majeure ;
 - transport et manipulation, y compris rayures, bosses, éclats et/ou autres dégâts de la finition du produit, sauf spécifications contraires, si ces dégâts résultent de vices de matériaux ou de fabrication signalés dans un délai d'une (1) semaine suivant la livraison ;
- produit dont le numéro de série a été supprimé, modifié ou n'est plus facilement lisible ;
- remplacement d'ampoules, filtres et autres consommables ;
- accessoires et logiciel non approuvés ou spécifiés par Electrolux Professional.

La garantie ne couvre aucune activité de maintenance programmée (y compris les pièces nécessaires à cet effet), ni la fourniture de détergents, sauf spécifications contraires prévues par un quelconque accord local, en vertu de conditions locales.

Pour la liste des SAV agréés, consulter le site Web Electrolux Professional.

3 Description du programme

3.1 Généralités







La machine est dotée de plusieurs programmes adaptés aux plages d'utilisation prévues pour la machine — différents segments utilisent différents programmes. La description qui suit est une brève description d'exemples de programmes qui peuvent être utilisés.

Pour une information complète et détaillée sur tous les programmes de lavage disponibles, consulter le site Web Electrolux Professional.

Il est recommandé de respecter au mieux les instructions de l'étiquette de lavage du vêtement.

3.2 Description du programme

Le tableau suivant montre quelques exemples de programmes disponibles ainsi qu'une brève description de ces programmes :

Programme	Description
NORMAL COULEUR 	Coton et éponge. Différentes températures peuvent être sélectionnées. 30°C - 95°C. Utiliser de la lessive sans eau de Javel. Pour obtenir des résultats optimaux, il est recommandé de charger complètement la machine.
NORMAL BLANC 	Coton et éponge. Différentes températures peuvent être sélectionnées. 40°C - 95°C. Utiliser de la lessive avec eau de Javel. Pour obtenir des résultats optimaux, il est recommandé de charger complètement la machine.
DELICAT 	Synthétiques (exemples de tissus synthétiques : polyester, polyamide, polyacrylique et élasthanne), viscose, polycoton et tissus délicats. 30°C. Pour obtenir des résultats optimaux, il est recommandé de ne charger la machine qu'à moitié.
LAVAGE MAIN 	Tissus très délicats. Pour obtenir des résultats optimaux, il est recommandé de ne charger que quelques vêtements.
LAINES 	Lainages. 40°C. Pour obtenir des résultats optimaux, il est recommandé de ne charger que quelques vêtements.
RINÇAGE 	Utilisé pour le rinçage et l'extraction.
RINÇAGE TAMBOUR 	Utilisé pour le rinçage du tambour et de tous les compartiments. À utiliser avec le tambour vide.
TRES SOUILLE	Différentes températures peuvent être sélectionnées. 60°C - 95°C.
DÉSINFECTION	Différentes températures peuvent être sélectionnées. 60°C - 90°C.

Le tableau montre quelques exemples des différents groupes de programmes destinés à des marchés spéciaux tels que les hôpitaux, etc. et une brève description de ces programmes :

Groupe de programmes	Description
Hygiène	Programmes « Hygiène » destinés à répondre aux demandes et recommandations des différents pays.
Hôpital	

4 Manutention

4.1 Charge

Ouvrez la porte de chargement côté sale.

La porte de chargement côté sale ne peut être ouverte qu'une fois la porte de déchargement côté propre fermée et verrouillée.

Appuyez sur le levier de blocage afin de tourner librement le tambour. Tournez le tambour jusqu'à ce que sa porte soit en face de la porte de chargement côté sale.

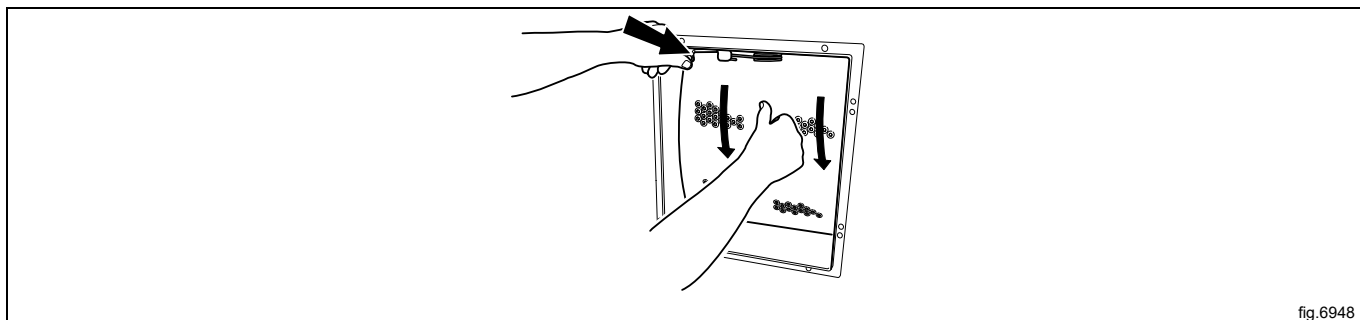

fig.6948

Verrouillez la position du tambour intérieur avec le levier de blocage.

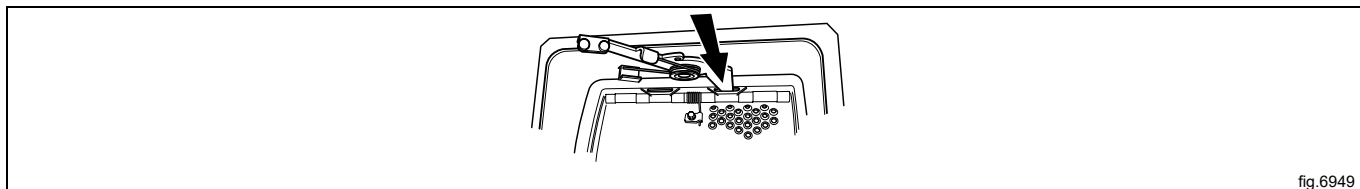

fig.6949

Ouvrez les portes de chargement intérieures.

Selon que la porte de chargement de la machine est montée sur le côté gauche ou droit, le loquet de sécurité est sur la porte supérieure ou inférieure.

Cet exemple montre la porte de chargement sur le côté gauche avec le loquet de sécurité sur la porte supérieure.

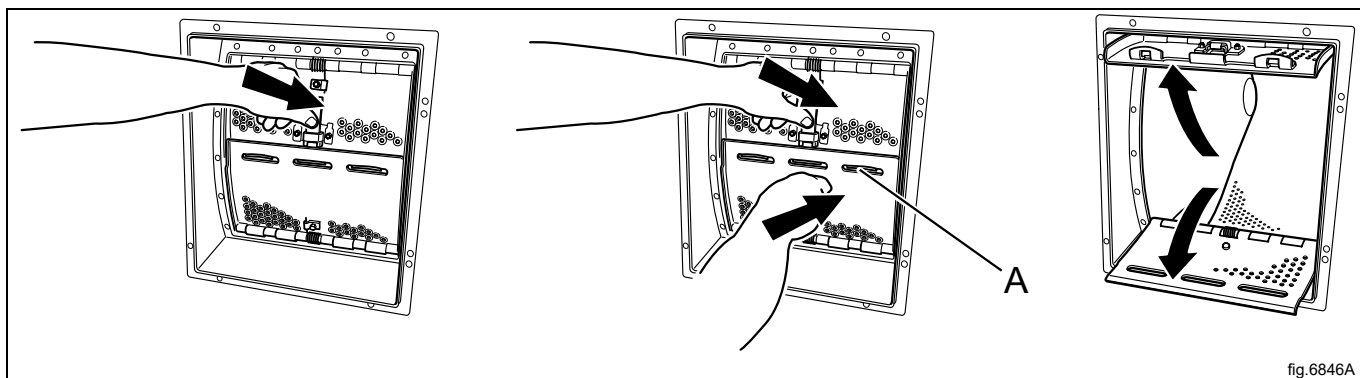

fig.6846A

Chargez le linge dans la machine conformément aux recommandations et fermez la porte. La machine doit être pleine mais non bourrée.

Fermez les portes intérieures et vérifiez qu'elles sont verrouillées avec le loquet de sécurité.

Note!

Avant de démarrer la machine, le mécanisme de verrouillage des portes intérieures DOIT être testé :

1. Poussez les portes intérieures vers l'intérieur SANS appuyer sur le loquet de sécurité.
Si les portes intérieures s'ouvrent, le loquet de sécurité ne fonctionne pas ; contactez votre représentant de service Electrolux Professional. LA MACHINE NE DOIT PAS ÊTRE UTILISÉE.
2. Vérifiez que les portes intérieures sont correctement fermées ; le rouleau jaune DOIT être complètement visible.
3. Vérifiez qu'aucun textile n'est coincé entre les portes intérieures. La fermeture correcte est confirmée par un clic sonore.

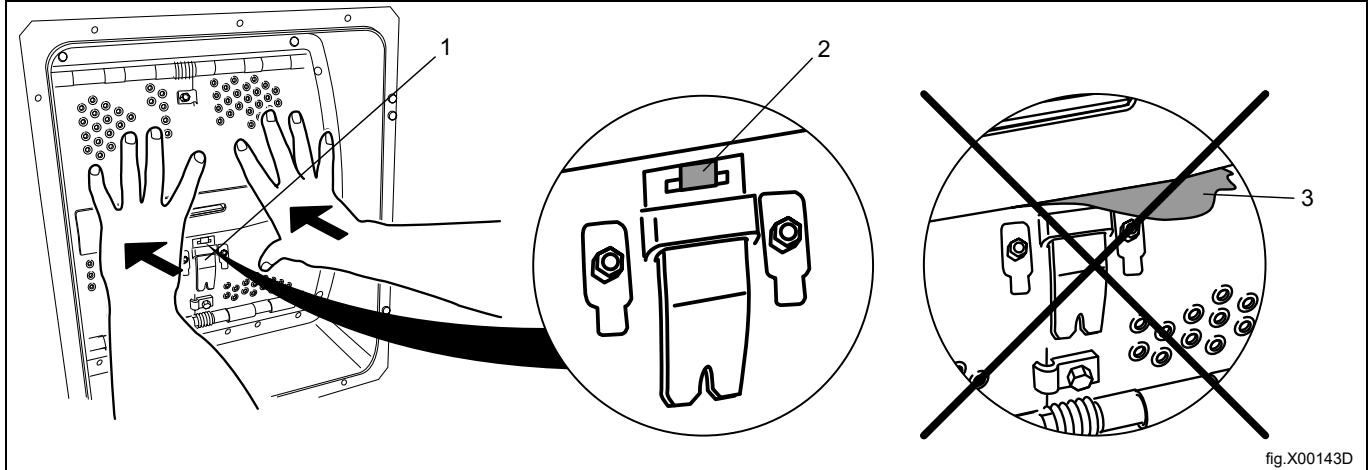

Fermez la porte extérieure.

Charge maximale recommandée





La charge maximale recommandée est, selon le tableau :

WB5130H	14 kg
WB5180H	20 kg

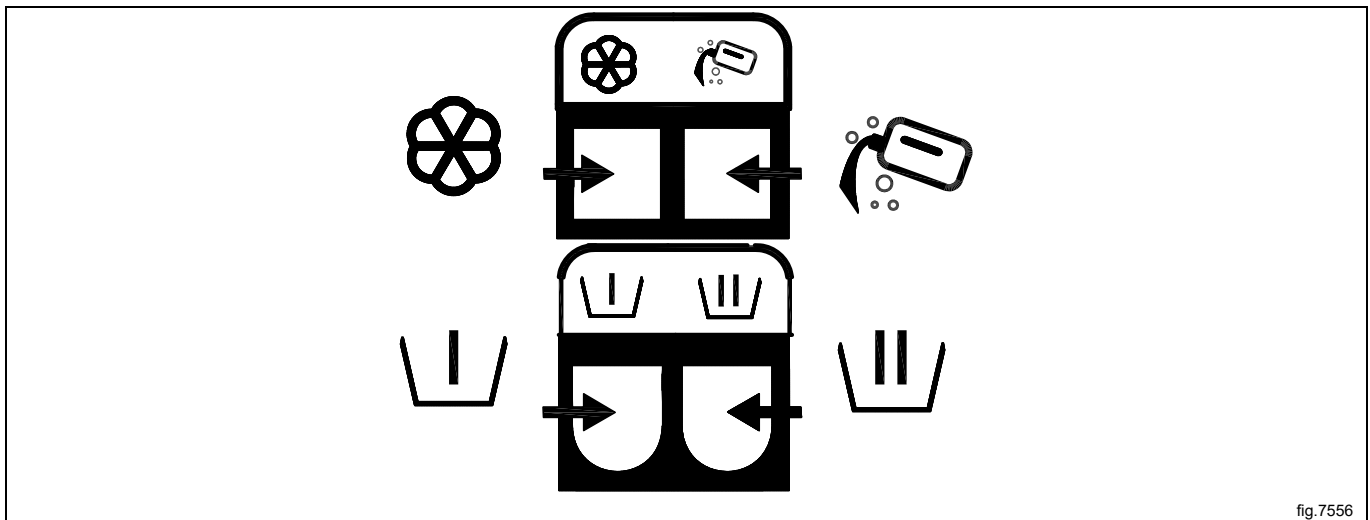
4.2 Lessive

Ajoutez la quantité exacte de lessive et d'assouplissant, conformément aux recommandations.



	Assouplissant, liquide.
	Lavage principal pour lessive liquide.
	Prélavage, lessive liquide ou poudre, si l'option « Pré-lavage » a été sélectionnée.
	Lavage principal pour lessive poudre.

4.3 Comment démarrer la machine

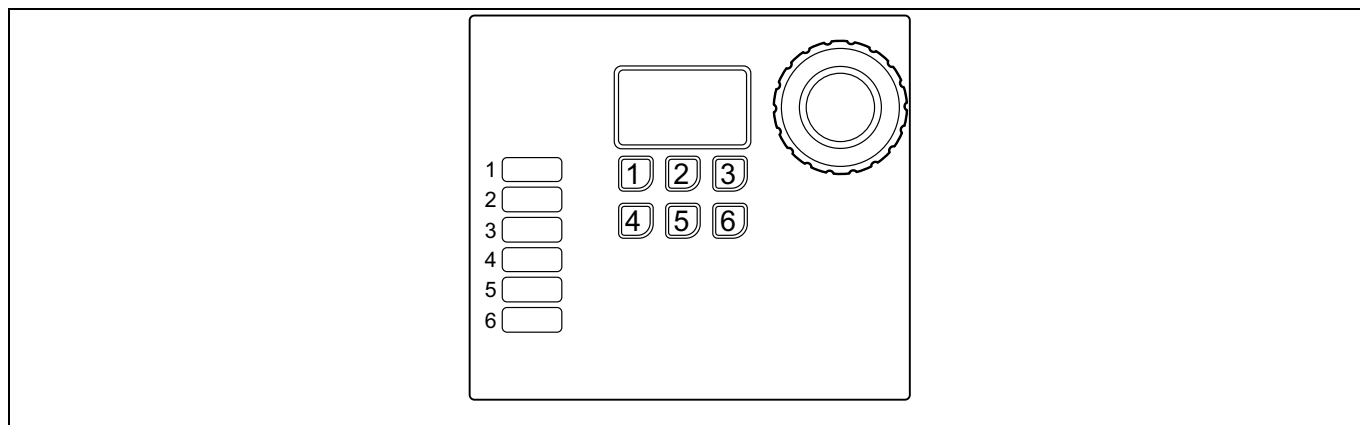







Sélectionnez le programme en tournant le bouton de commande ou en utilisant les boutons de sélection rapide (si cette fonction est programmée sur certains boutons).

Il est également possible de choisir des options (si cette fonction est programmée sur certains boutons).

Note!

Pour certains programmes, aucune option n'est disponible.

Exemple de programmes	Exemples d'options programmées dans les boutons :	
NORMAL  Différentes températures peuvent être sélectionnées. 30°C - 95°C.		PRÉLAVAGE
DELICAT  Différentes températures peuvent être sélectionnées. 30°C - 40°C.		PRERINCAGE
LAVAGE MAIN 		STOP RINCAGE

Démarrez la machine en appuyant sur le bouton de commande.

La machine démarre en pesant la charge après un essorage. Le programme s'adapte ensuite à la charge pour fournir un résultat optimal.

4.4 Fonctions supplémentaires

Il existe un menu avec des fonctions supplémentaires disponibles pour la sélection après le démarrage. Lorsque vous appuyez sur le bouton de commande/bouton de démarrage (sur les machines sans bouton de commande), le menu s'affiche à l'écran.

Sélectionnez dans le menu en tournant le bouton de commande/en appuyant sur le ou les boutons de température, puis appuyez sur le bouton de commande/bouton de démarrage pour démarrer la machiner.

Note!

Certaines fonctions peuvent ne pas être disponibles ou actives sur votre machine.

Fonction d'arrêt

Si la machine est programmée avec cette fonction, il est possible d'arrêter la machine pendant le déroulement du programme en appuyant sur le bouton de commande.

Lorsque vous appuyez sur le bouton de commande, le programme s'interrompt.

Pause

Il est possible de pauser un programme en cours.

Sélectionnez **PAUSE** et activez.

Lorsque vous appuyez de nouveau sur le bouton de commande/bouton de démarrage, le programme continue.

La porte peut être ouverte après quelques secondes si le niveau d'eau n'est pas trop élevé. Fermez la porte et appuyez sur le bouton de commande/bouton de démarrage pour continuer.

Changement de programme après le démarrage

Il est possible de modifier un programme après le démarrage.

Sélectionnez **CHANGER PROGRAMME** et activez.

Lorsque vous appuyez sur le bouton de commande/bouton de démarrage, le programme s'affiche. Sélectionnez un nouveau programme et démarrez en appuyant sur le bouton de commande/bouton de démarrage.

Avance rapide

Sélectionnez **AVANCE RAPIDE** et activez.

Lorsque vous appuyez sur le bouton de commande/bouton de démarrage, une liste avec toutes les phases du programme s'affiche. Sélectionnez l'étape de programme souhaitée dans la liste en tournant le bouton de commande/en appuyant sur le ou les boutons de température, puis appuyez sur le bouton de commande/bouton de démarrage pour démarrer la machiner.

Interrompre un programme

Il est possible d'interrompre un programme après le démarrage.

Sélectionnez **FIN DE PROGRAMME** et activez.

Lorsque vous appuyez sur le bouton de commande/bouton de démarrage, le programme sera terminé. Une fois l'eau évacuée, la porte est déverrouillée.

Démarrage temporisé

Si la machine possède cette fonction, il est possible de reporter le lancement d'un programme.

Une fois le programme sélectionné, appuyez sur le bouton de commande/bouton de démarrage. Un menu s'affiche à l'écran. Tournez le bouton de commande/appuyez sur le ou les boutons de température pour activer la fonction. Définissez la date et l'heure du démarrage différé avec le bouton de commande/en appuyant sur le ou les boutons de température.

Appuyez sur le bouton de commande/bouton de démarrage pour confirmer les paramètres.

État

Sélectionnez **MENU ETAT** et activez.

Le menu d'état indique la température de l'eau, le niveau d'eau et la vitesse du tambour de la machine.

Statistiques

Sélectionnez **STATISTIQUES** et activez.

Le menu de statistiques affiche le total des heures de fonctionnement de la machine.

Redémarrages automatiques

Sélectionnez **REDEM. AUTO** et activez.

Définissez le nombre de redémarrages automatiques du programme sélectionné que la machine va exécuter.

Appuyez sur le bouton de commande/bouton de démarrage pour confirmer les paramètres.

4.5 Lorsque le programme est terminé

Une fois le programme terminé, le témoin du côté propre s'allumera pour indiquer que la porte de déchargement côté propre peut être ouverte.

La porte de déchargement côté propre se déverrouille uniquement à la fin d'un programme. Si le programme a été accéléré, ou si une erreur s'est produite au cours du lavage, le système de commande de la machine déverrouillera la porte de chargement côté sale. Dans ce cas, il faut ouvrir et refermer la porte de chargement extérieure puis relancer un programme pour effectuer le cycle de lavage*.

Ouvrez la porte de déchargement côté propre et videz la machine.

Refermez la porte de déchargement côté propre.

La porte de déchargement côté propre est maintenant verrouillée et il est possible d'ouvrir la porte de chargement côté sale.

C'est le cas pour tous les programmes, y compris les programmes sluice et les programmes rinçage + extra. Les programmes sluice, rinçage tambour et machine propre peuvent être programmés pour ouvrir la porte de chargement côté sale une fois le programme terminé.

L'ouverture de la porte de déchargement après un programme sluice présente un risque de contamination croisée. Il se peut que la charge ne soit pas hygiéniquement propre après un simple programme sluice. Il est donc recommandé d'ajouter une phase sluice à un programme de lavage « normal » lorsque cela s'avère nécessaire plutôt que d'utiliser seulement un programme sluice.

5 Minuterie

La minuterie est utilisée pour démarrer une partie du programme (par exemple le dernier rinçage du programme pour les serviettes pour trayons) après une pause selon un temps prédéfini. Le temps peut être réglé pour tous les jours ou pour les jours sélectionnés.

Pour programmer la minuterie, vous devez activer le mode de service des machines.

Le mode de service est activé d'une longue pression sur le bouton de commande.

MENU MAINTENANCE
FUNCTION TEST
CONFIGURATION
PROGRAMMATION DES PRIX
STATISTIQUES
PARAMETRES PROGRAMME
SYSTEME

Les menus suivants sont activés d'une courte pression sur le bouton de commande.

Activez le menu PARAMETRES PROGRAMME.

MENU MAINTENANCE
FUNCTION TEST
CONFIGURATION
PROGRAMMATION DES PRIX
STATISTIQUES
PARAMETRES PROGRAMME
SYSTEME

Activez le menu REG. DEM. APRÈS PAUSE.

Activez le menu AJOUT NOUV. EVENEMENT.

L'écran affiche à présent les sous-menus suivants :

- RETOUR
- TEMPS
- ACTIVÉ
- TOUS LES JOURS
- LUNDI
- MARDI
- MERCREDI
- JEUDI
- VENDREDI
- SAMEDI
- DIMANCHE
- SUPPRIMER UN EVENEM.

Activez le menu TEMPS pour programmer le temps. Réglez en tournant le bouton de commande et sauvegardez lorsque vous êtes prêt.

Sélectionnez dans la liste et activez le ou les jours un par un en appuyant sur le bouton de commande. Un carré plein indique que le jour est activé.

Appuyez sur RETOUR pour quitter et enregistrez les modifications en sélectionnant OUI.

Exemple:

Le programme est lancé la veille et se mettra en pause avant le dernier rinçage.

Si le temps est réglé sur 04.00 et TOUS LES JOURS est activé, cela signifie que le dernier rinçage du programme sera lancé à 04.00 tous les jours de la semaine.

Une fois enregistré, le temps programmé — l'occasion, seront listés dans le menu REG. DEM. APRÈS PAUSE comme une nouvelle ligne.

Il est possible de programmer plusieurs temps — occasions le même jour.

Jusqu'à 10 occasions peuvent être sauvegardées dans la liste.

Appuyez sur ACTIVÉ pour activer ou désactiver l'occasion sélectionnée.

Appuyez sur SUPPRIMER UN EVENEM. pour supprimer l'occasion sélectionnée.

6 Codes d'erreur

Un défaut dans le programme ou la machine est indiqué par l'affichage d'un code d'erreur à l'écran. Certains de ces codes d'erreur peuvent être résolus facilement sans faire appel à un technicien d'entretien.

Code d'erreur	Texte	Cause/action
11:1	PAS D'EAU	La confirmation du niveau d'eau n'est pas arrivée dans le délai octroyé. Vérifiez que les robinets d'eau sont ouverts.
11:2	PORTE OUVERTE	La confirmation de la position de la porte n'est pas arrivée pendant le programme. Ouvrez et fermez la porte.
11:3	ECHEC VER. PORTE	La confirmation de la position de la porte n'est pas arrivée dans le délai octroyé. Ouvrez et fermez la porte.
11:10	CUVE NON VIDANGEE	Niveau d'eau au-dessus du niveau normal après la vidange. Vérifiez que la vidange n'est pas bouchée. Essayez de redémarrer la machine.

Pour tout autre code d'erreur ou tout code d'erreur récurrent, débranchez l'alimentation pendant 30 secondes. Si le code d'erreur continue de s'afficher, contactez un technicien d'entretien agréé.

7 Entretien

7.1 Généralités

La maintenance doit être effectuée régulièrement par le propriétaire de la machine/le gérant de la laverie.

Note!

Un défaut d'entretien peut détériorer la performance de la machine et endommager les composants.

7.2 Temps pour la maintenance

Lorsque l'écran affiche le message **MAINTENANCE** — contactez le propriétaire de la machine/le gérant de la laverie pour effectuer la maintenance (le cas échéant, un numéro de téléphone et/ou une étiquette seront également affichés).

La machine peut être utilisée en attendant. Toutefois, le message continuera à revenir jusqu'à ce que la maintenance soit effectuée.

Le message disparaît après environ 30 secondes ou si le bouton de commande ou tout autre bouton est sollicité.

7.3 Chaque jour

Démarrez la machine et vérifiez que les portes sont verrouillées pendant le programme. Exécutez le programme entièrement et contrôlez qu'il est impossible d'ouvrir la porte de déchargement côté propre jusqu'à ce que le programme soit terminé et que la porte de chargement côté sale reste verrouillée jusqu'à ce que la porte de déchargement côté propre ait été ouverte puis refermée. Notez que certains programmes spéciaux, par exemple les programmes sluce, rinçage tambour et machine propre, déverrouilleront la porte de chargement côté sale, une fois le programme terminé.

Autrement, la machine doit être mise hors service jusqu'à ce que le problème soit résolu.

Vérifiez l'étanchéité des portes.

Nettoyez les portes ainsi que la vitre et le joint.

Nettoyez les pièces externes.

7.4 Bac à produits

Nettoyez régulièrement le compartiment à lessive pour éviter les obstructions dues à des résidus de lessive.

7.4.1 Détartrage

Lorsque le détartrage est nécessaire :

Utilisez le programme de nettoyage spécial de la machine. Si celui-ci n'est pas disponible, contactez un technicien d'entretien agréé pour accéder au programme.

Il est également possible d'utiliser un programme haute température, 95°C, pour le détartrage. Ajoutez un agent détartrant, de l'acide citrique par exemple.

7.5 Vidange

Vérifiez régulièrement le raccord de vidange et les joints du tuyau de vidange et retirez les dépôts.

7.6 Admission d'eau

Vérifiez régulièrement le filtre au niveau de l'admission d'eau. Nettoyez si nécessaire.

Déposez le flexible de l'admission d'eau et retirez le filtre (A).

Lors du remontage, vérifiez que le filtre est en position et que les raccords sont étanches.

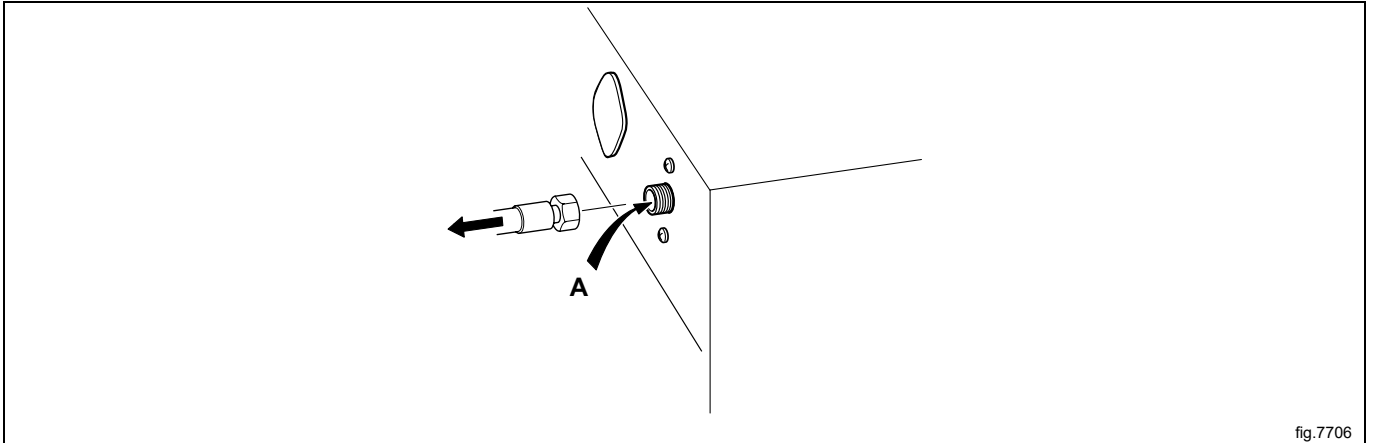

7.7 L'entretien doit être effectué par du personnel qualifié.

Contactez un technicien d'entretien qualifié pour effectuer les tâches d'entretien ci-dessous :

Une fois par an :

- Inspectez l'intérieur de la machine pendant un cycle de lavage réel afin de vous assurer de l'absence de fuite.
- Vérifiez le fonctionnement de la porte de chargement intérieure, des ressorts et du dispositif de verrouillage.

8 Information sur l'évacuation

8.1 Évacuation de l'appareil en fin de vie

Avant de mettre l'appareil au rebut, il est recommandé de vérifier attentivement son état physique et de contrôler si des pièces de la structure présentent des signes éventuels d'affaissements ou de ruptures en phase de démolition.

Les pièces de la machine doivent faire l'objet d'une collecte sélective en fonction de leurs différentes caractéristiques (par exemple, métaux, huiles, graisses, plastique, caoutchouc, etc.).

Les différents pays de destination ont des législations qui leur sont propres ; par conséquent, il faut respecter les dispositions imposées par les lois et les organismes des pays où a lieu la démolition.

En règle générale, l'appareil doit être amené à un centre spécialisé de collecte/une déchetterie.

Démontez l'appareil en regroupant les composants par caractéristiques chimiques, sans oublier que le compresseur contient de l'huile lubrifiante et du réfrigérant qui peuvent être recyclés, et que les composants du réfrigérateur et de la pompe à chaleur sont des déchets spéciaux assimilables à des déchets ménagers.

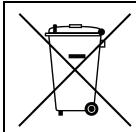

Le symbole figurant sur le produit indique que ce produit ne doit pas être traité comme déchet ménager, mais doit être évacué conformément aux réglementations en vigueur, afin d'éviter tout impact négatif pour l'environnement et la santé humaine. Pour de plus amples informations sur le recyclage de ce produit, contactez le revendeur ou le représentant local, le SAV ou les autorités locales responsables de l'évacuation des déchets.



Note!

Au moment de la démolition de l'appareil, les marquages, le présent Manuel et les autres documents relatifs à l'appareil devront être détruits.

8.2 Élimination de l'emballage

Les emballages doivent être mis au rebut conformément aux réglementations en vigueur dans le pays d'utilisation de l'appareil. Tous les matériaux utilisés pour l'emballage sont compatibles avec l'environnement.

Ces composants peuvent être conservés, recyclés ou incinérés dans une usine d'incinération des déchets. Les pièces en plastique recyclables sont marquées comme dans les exemples suivants.

 PE	Polyéthylène : <ul style="list-style-type: none"> • Emballage extérieur • Sachet contenant les instructions
 PP	Polypropylène : <ul style="list-style-type: none"> • Sangles
 PS	Mousse polystyrène : <ul style="list-style-type: none"> • Protections des arêtes



Electrolux Professional AB
341 80 Ljungby, Sweden
www.electroluxprofessional.com