

Mode d'emploi Laveuse-essoreuse

WH6-6
Type W.55H..



Electrolux
PROFESSIONAL

Table des matières

Table des matières

1	Règles de sécurité.....	5
1.1	Informations générales de sécurité.....	6
1.2	Utilisation commerciale uniquement.....	6
1.3	Certification ergonomique.....	6
1.4	Symboles.....	7
2	Conditions de garantie et exclusions de la garantie.....	8
3	Description du programme.....	9
3.1	Généralités.....	9
3.2	Description du programme.....	9
3.3	Boutons d'option.....	11
4	Manutention.....	12
4.1	Charge.....	12
4.2	Lessive.....	12
4.3	Comment démarrer la machine.....	12
4.3.1	AHL et Général.....	13
4.3.2	Mop.....	14
4.3.3	Hygiène.....	16
4.3.4	Restaurant.....	17
4.3.5	Camping.....	18
4.3.6	Machines fonctionnant avec des pièces.....	19
4.4	Fonctions supplémentaires.....	20
4.5	Lorsque le programme est terminé.....	21
5	Minuterie.....	22
6	Codes d'erreur.....	24
7	Entretien.....	25
7.1	Généralités.....	25
7.2	Temps pour la maintenance.....	25
7.3	Chaque jour.....	25
7.4	Bac à produits.....	26
7.4.1	Détartrage.....	26
7.5	Vidange.....	27
7.6	Admission d'eau.....	28
7.7	L'entretien doit être effectué par du personnel qualifié.....	28
8	Information sur l'évacuation.....	29
8.1	Évacuation de l'appareil en fin de vie.....	29
8.2	Élimination de l'emballage.....	29

Le fabricant se réserve le droit de modifier sans préavis la conception et les matériaux employés.

1 Règles de sécurité

- L'entretien ne doit être effectué que par du personnel agréé.
- Utilisez uniquement des pièces détachées, des accessoires et des consommables autorisés.
- N'utiliser que des détergents destinés au lavage à l'eau des textiles. Ne jamais utiliser de produits de nettoyage à sec.
- La machine doit être raccordée au moyen de nouveaux flexibles. Ne pas réutiliser de flexibles usagés.
- Ne pas neutraliser les dispositifs de verrouillage de la porte.
- En cas de problème de fonctionnement, avertir le technicien responsable de la machine le plus vite possible, pour votre sécurité et celle des autres.
- **NE PAS MODIFIER CET APPAREIL.**
- En cas de mesures de service ou de remplacement de pièces, l'alimentation doit être déconnectée.
- Lorsque la puissance est coupée, l'opérateur doit vérifier que la machine est déconnectée (que la fiche est débranchée et reste dans cet état) de tout point auquel il a accès. Si ce n'est pas possible, en raison de la construction ou de l'installation de la machine, une déconnexion avec un système de verrouillage dans la position isolée doit être prévue.
- Conformément aux règles d'installation des câbles : montez un interrupteur multipolaire sur la machine pour simplifier l'installation et le fonctionnement.
- Si différentes tensions nominales ou différentes fréquences nominales (séparées par /) sont spécifiées sur la plaque signalétique de la machine, les instructions de réglage de l'appareil à la tension nominale ou à la fréquence nominale requise sont précisées dans le manuel d'installation.
- Pour les appareils fixes qui ne sont pas dotés d'un moyen de déconnexion du secteur avec séparation des contacts sur tous les pôles assurant une déconnexion totale en cas de surtension de catégorie III, les instructions précisent le moyen de déconnexion à intégrer dans le câblage fixe, conformément aux règles relatives au câblage.
- Les ouvertures de la base ne doivent pas être bloquées par un tapis.
- Masse maximale de vêtements secs : 6 kg.
- Niveau de pression sonore d'émission pondéré A au niveau des postes de travail :
 - Lavage : <70 dB(A).
 - Extraction : <70 dB(A).
- Pression d'arrivée d'eau maximale : 1 000 kPa
- Pression d'arrivée d'eau minimale : 50 kPa
- Exigences supplémentaires pour les pays suivants : AT, BE, BG, HR, CY, CZ, DK, EE, FI, FR, DE, GR, HU, IS, IE, IT, LV, LT, LU, MT, NL, NO, PL, PT, RO, SK, SI, ES, SE, CH, TR, UK :
 - L'appareil peut être utilisé dans des lieux publics.
 - Cet appareil peut être utilisé par des enfants de 8 ans et plus et des personnes dont les capacités physiques, sensorielles et mentales sont réduites ou n'ayant aucune expérience ou connaissance de son fonctionnement, sous surveillance ou après avoir reçu des instructions d'utilisation de toute sécurité de l'appareil et à condition d'avoir compris les risques encourus. Ne pas laisser les enfants jouer avec l'appareil. Le

nettoyage et la maintenance à la charge de l'utilisateur ne doivent pas être effectués par des enfants sans surveillance.

- Exigences supplémentaires pour les autres pays :
 - Cet appareil n'est pas destiné à une utilisation par des personnes (y compris des enfants) dont les capacités physiques, sensorielles et mentales sont réduites, ou par des personnes n'ayant aucune expérience ou connaissance de son fonctionnement, sauf sous la surveillance ou après avoir reçu les consignes d'une personne responsable de leur sécurité. La machine n'étant pas un jouet, ne pas laisser les enfants sans surveillance.
 - L'appareil est conçu pour être utilisé pour des applications ménagères et similaires, telles que : (IEC 60335-2-7) cuisines du personnel dans des magasins, bureaux et autres environnements de travail, fermes, au service de clients des hôtels, motels et autres types d'environnements résidentiels, environnements de type Bed & Breakfast, zone à usage communautaire dans des immeubles ou les laveries.

1.1 Informations générales de sécurité

La machine est exclusivement conçue pour le lavage à l'eau.

Ne pas asperger la machine d'eau.

Afin de protéger les composants électroniques (et autres) des dommages dus à la condensation, la machine devra être placée à température ambiante pendant 24 heures avant la première utilisation.

1.2 Utilisation commerciale uniquement

La/les machines couvertes par ce manuel sont construites uniquement pour une utilisation commerciale et industrielle.

1.3 Certification ergonomique

Le corps humain est conçu pour le mouvement et l'activité, mais il peut endurer des blessures dues à des mouvements statiques et répétitifs ou à des mauvaises postures.

Les caractéristiques ergonomiques de votre produit, celles qui peuvent influencer votre interaction physique et cognitive avec lui, ont été évaluées et certifiées.

Un produit qui présente des caractéristiques ergonomiques remplit en fait certaines exigences ergonomiques spécifiques classées en trois domaines différents : polytechnique, biomédical et psychosocial (facilité d'utilisation et satisfaction).

Des essais spécifiques ont été réalisés avec des utilisateurs réels pour chacun de ces domaines. Le produit a été déclaré conforme aux critères d'acceptabilité ergonomique exigés par les normes.



Si plusieurs machines sont gérées par le même opérateur, les mouvements répétitifs se multiplient et, par conséquent, le risque biomécanique qui y est lié augmente de manière exponentielle.

Les risques éventuels liés à la posture sont l'interaction avec la poignée de porte si la machine n'est pas posée sur un socle.

Suivez les recommandations ci-dessous pour éviter aux opérateurs de se blesser.

- Posez la machine sur un socle plutôt que directement au sol de manière à ce que l'opérateur n'ait pas à se plier inutilement pour charger et vider la machine.
 - La hauteur maximale suggérée pour les bases est de 300 mm.
- Prévoyez des chariots ou paniers appropriés pour le chargement, le déchargement et le transport.
- Si plusieurs machines sont gérées par le même opérateur, organisez une rotation des tâches sur le lieu de travail.

1.4 Symboles

	Attention !
	Prudence, haute tension
	Lisez les instructions avant d'utiliser la machine

2 Conditions de garantie et exclusions de la garantie

Si le produit acheté est couvert par une garantie, cette garantie sera conforme aux réglementations locales, sous réserve que le produit soit installé et utilisé aux fins pour lesquelles il a été conçu et selon les modalités décrites dans la documentation appropriée de l'équipement.

La garantie ne s'applique que si le client a utilisé des pièces détachées d'origine et procédé aux entretiens conformément à la documentation en matière d'utilisation et d'entretien mise à disposition sous format imprimé ou électronique par Electrolux Professional.

Electrolux Professional recommande vivement d'utiliser des détergents, produits de rinçage et détartrants agréés par Electrolux Professional afin d'obtenir des résultats optimum et maintenir le produit à son niveau d'efficacité maximum au fil du temps.

La garantie Electrolux Professional ne couvre pas :

- frais de déplacement du technicien pour livrer ou récupérer le produit ;
- installation ;
- formation à l'utilisation/au fonctionnement ;
- remplacement (et/ou fourniture) de pièces d'usure, sauf si ce remplacement résulte de vices de matériaux ou de fabrication signalés dans un délai d'une (1) semaine suivant l'identification de la défaillance ;
- correction du câblage externe ;
- correction de réparations non autorisées ou de dommages, défaillances ou dysfonctionnement provoqués et/ou résultant de ;
 - capacité insuffisante et/ou anormale des systèmes électriques (courant/tension/fréquence, y compris les pics et/ou les pannes) ;
 - inadéquation ou interruption de l'alimentation en eau, vapeur, air, gaz (y compris impuretés et/ou autres problèmes, non conformes avec les exigences techniques de chaque appareil) ;
 - pièces de plomberie, composants ou détergents non approuvés par le fabricant ;
 - négligence, utilisation abusive et/ou non-respect par le client des instructions d'utilisation et d'entretien décrites dans la documentation appropriée de l'équipement ;
 - procédures incorrectes ou insuffisantes d'installation, réparation, maintenance (y compris manipulations, modifications et réparations effectuées par des tiers ou tiers non autorisés) et modification des systèmes de sécurité ;
 - Utilisation de composants non d'origine (par exemple, pièces d'usure ou pièces détachées) ;
 - conditions ambiantes provoquant des contraintes thermiques (par exemple, surchauffe/gel) ou chimiques (par exemple, corrosion/oxydation) ;
 - insertion de corps étrangers dans le produit ou association de corps étrangers au produit ;
 - accidents ou force majeure ;
 - transport et manipulation, y compris rayures, bosses, éclats et/ou autres dégâts de la finition du produit, sauf spécifications contraires, si ces dégâts résultent de vices de matériaux ou de fabrication signalés dans un délai d'une (1) semaine suivant la livraison ;
- produit dont le numéro de série a été supprimé, modifié ou n'est plus facilement lisible ;
- remplacement d'ampoules, filtres et autres consommables ;
- accessoires et logiciel non approuvés ou spécifiés par Electrolux Professional.

La garantie ne couvre aucune activité de maintenance programmée (y compris les pièces nécessaires à cet effet), ni la fourniture de détergents, sauf spécifications contraires prévues par un quelconque accord local, en vertu de conditions locales.

Pour la liste des SAV agréés, consulter le site Web Electrolux Professional.

3 Description du programme

3.1 Généralités









La machine est dotée de plusieurs programmes adaptés aux plages d'utilisation prévues pour la machine — différents segments utilisent différents programmes. La description qui suit est une brève description d'exemples de programmes qui peuvent être utilisés.

Pour une information complète et détaillée sur tous les programmes de lavage disponibles, consulter le site Web Electrolux Professional.

Il est recommandé de respecter au mieux les instructions de l'étiquette de lavage du vêtement.

3.2 Description du programme





Le tableau suivant montre quelques exemples de programmes disponibles ainsi qu'une brève description de ces programmes :

Programme	Description
NORMAL COULEUR 	Coton et éponge. Différentes températures peuvent être sélectionnées. 30°C - 60°C. Utiliser de la lessive sans eau de Javel. Pour obtenir des résultats optimaux, il est recommandé de charger complètement la machine.
NORMAL BLANC 	Coton et éponge. Différentes températures peuvent être sélectionnées. 40°C - 95°C. Utiliser de la lessive avec eau de Javel. Pour obtenir des résultats optimaux, il est recommandé de charger complètement la machine.
DELICAT 	Synthétiques (exemples de tissus synthétiques : polyester, polyamide, polyacrylique et élasthanne), viscose, polycoton et tissus délicats. Différentes températures peuvent être sélectionnées. 40°C - 60°C. Pour obtenir des résultats optimaux, il est recommandé de ne charger la machine qu'à moitié.
DELICAT 	Synthétiques (exemples de tissus synthétiques : polyester, polyamide, polyacrylique et élasthanne), viscose, polycoton et tissus délicats. 30°C. Pour obtenir des résultats optimaux, il est recommandé de ne charger la machine qu'à moitié.
LAVAGE MAIN 	Tissus très délicats. Pour obtenir des résultats optimaux, il est recommandé de ne charger que quelques vêtements.
LAINES 	Lainages. 40°C. Pour obtenir des résultats optimaux, il est recommandé de ne charger que quelques vêtements.
RINÇAGE 	Utilisé pour le rinçage et l'extraction.
HYGIÈNE 	Programme permettant de chasser les acariens. Ce programme peut également être utilisé pour désinfecter des punaises de lit. 60°C.
RINÇAGE TAMBOUR 	Utilisé pour le rinçage du tambour et de tous les compartiments. À utiliser avec le tambour vide.

Le tableau suivant montre quelques exemples des différents groupes de programmes destinés à des marchés spéciaux tels que les hôpitaux, les restaurants, les exploitations agricoles, etc. et une brève description de ces programmes :

Groupe de programmes	Description
Généralités	Programmes destinés aux textiles ménagers traditionnels et aux textiles des hôtels et restaurants.
Mop	Programmes pour les balais à frange. Programmes pour les vêtements de travail. Programme « Mop » spécial pour les microfibres.
Hygiene	Programmes « Hygiene » destinés à répondre aux demandes et recommandations des différents pays.
Farm	Programmes pour les serviettes pour trayons. Programmes pour les vêtements de travail.
Camping	Programmes courts destinés aux textiles légèrement ou normalement sales.
Quick service restaurants	Programmes pour les balais à frange. Programmes pour les vêtements de travail. Programmes pour les vêtements gras.











Le tableau suivant montre quelques exemples de programmes disponibles sur les machines fonctionnant avec des pièces ainsi qu'une brève description de ces programmes :

Programme	Description
TIEDE 	Coton et éponge. 40°C. Pour obtenir des résultats optimaux, il est recommandé de charger complètement la machine.
CHAUD 	Coton et éponge. 60°C. Pour obtenir des résultats optimaux, il est recommandé de charger complètement la machine.
TRES CHAUD 	Coton et éponge. 95°C. Pour obtenir des résultats optimaux, il est recommandé de charger complètement la machine.
DELICAT 	Synthétiques (exemples de tissus synthétiques : polyester, polyamide, polyacrylique et élasthanne), viscose, polycoton et tissus délicats. 40°C. Pour obtenir des résultats optimaux, il est recommandé de ne charger que quelques vêtements.
DELICAT 	Tissus délicats. 30°C. Pour obtenir des résultats optimaux, il est recommandé de ne charger que quelques vêtements.

3.3 Boutons d'option

La machine est dotée de plusieurs options adaptées aux plages d'utilisation prévues pour la machine — différents marchés utilisent différentes options.

Le tableau suivant montre quelques exemples d'options disponibles ainsi qu'une brève description de ces options :

Bouton d'option	Description
 ÉCO	Lave en consommant moins d'eau et d'énergie. Lavage éco pour les textiles normalement sales.
 TRÈS SALE	Lavage longue durée pour les textiles extrêmement sales.
 RAPIDE	Lavage court pour les textiles légèrement sales. Le programme sera prêt le plus vite possible.
 PRÉLAVAGE	Ajout d'un pré-lavage.
 RINÇAGE SUPPL.	Ajout d'un rinçage.
 ARRÊT RINÇAGE	Le programme s'arrête avant le rinçage final.
 PRÉ-RINÇAGE	Ajout de pré-rinçage(s).
 SANS ADOUCISSANT	Sur les machines avec système de dosage automatique de lessive. Appuyez sur le bouton pour sélectionner une fonction : Une pression = pas d'ajout d'assouplissant. Deux pressions = pas d'ajout d'assouplissant ou de lessive. Trois pressions = ajout d'assouplissant et de lessive.
 ESSORAGE	Différents temps d'essorage peuvent être sélectionnés.
 ESSORAGE DÉLICAT	Pas d'essorage entre les rinçages et essorage final court. Pour textiles synthétiques/mélangés.

4 Manutention

4.1 Charge

Chargez le linge dans la machine conformément aux recommandations et fermez la porte.

La charge maximale recommandée est de 6 kg.

4.2 Lessive

Ajoutez la quantité exacte de lessive et d'assouplissant, conformément aux recommandations.

(Non valide si le dosage automatique du détergent est utilisé).

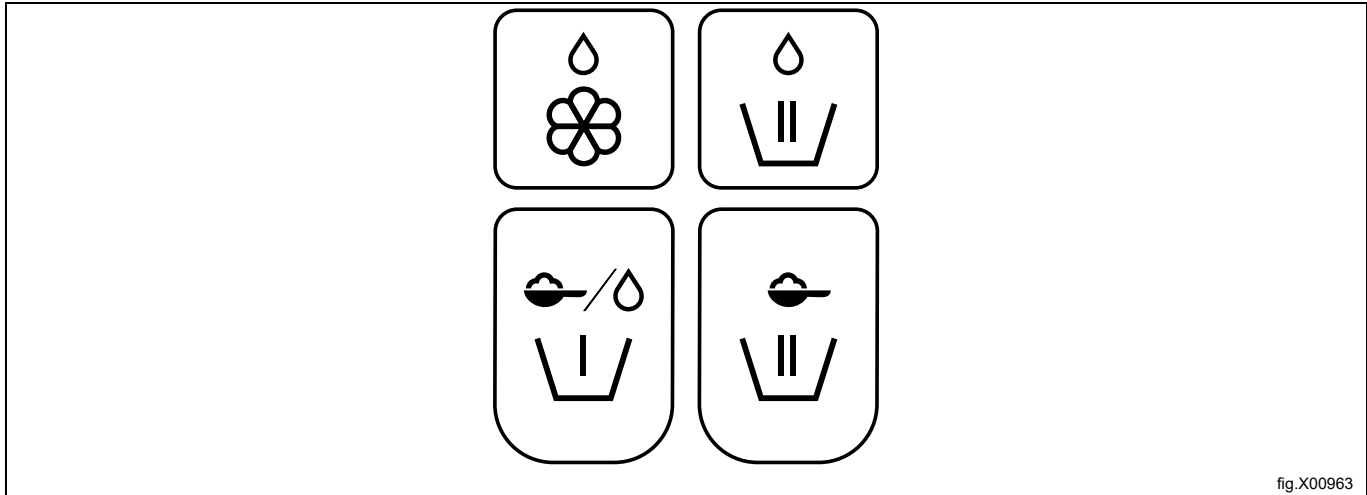

fig.X00963

	Assouplissant, liquide.
	Lavage principal pour lessive liquide. Alternative pour les machines pour lavettes, produits chimiques liquides pour lavettes au dernier rinçage.
	Pré-lavage, lessive liquide ou poudre, si l'option « Pré-lavage » a été sélectionnée.
	Lavage principal pour lessive poudre.

4.3 Comment démarrer la machine

Ce manuel couvre différents types de modèles de machines. Consultez le panneau sur votre machine et suivez la description correspondant à votre type de machine.

4.3.1 AHL et Général

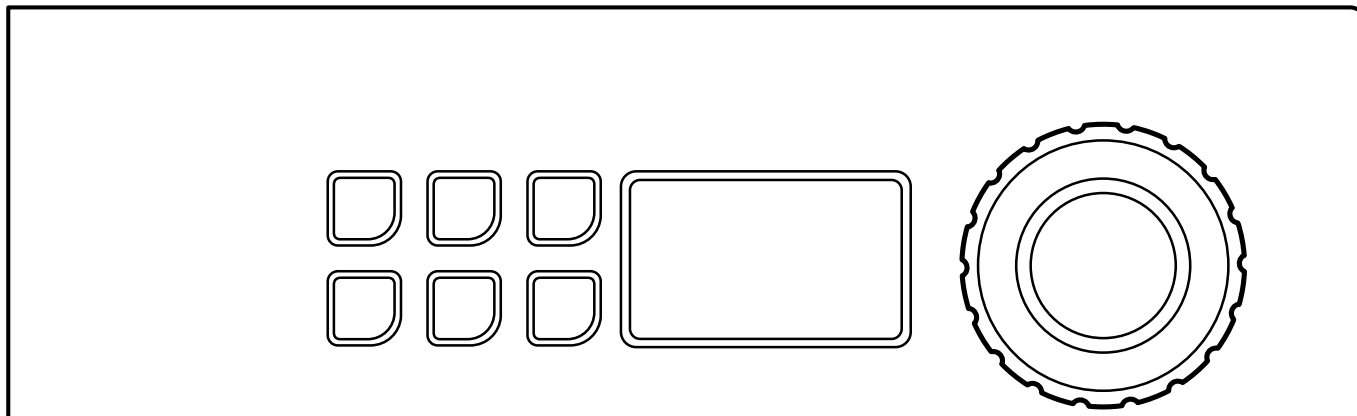









Sélectionnez le programme en tournant le bouton de commande.

Il est également possible de sélectionner l'une des options de triangle de lavage et/ou d'autres options.

Note!

Pour certains programmes, aucune option n'est disponible.

Exemple de programmes	Options de triangle de lavage		Exemple d'autres options	
NORMAL COULEUR  Différentes températures peuvent être sélectionnées. 30°C - 60°C.		ÉCO		PRÉLAVAGE
NORMAL BLANC  Différentes températures peuvent être sélectionnées. 40°C - 95°C.		TRÈS SALE		RINÇAGE SUPPL.
DOUX  Différentes températures peuvent être sélectionnées. 40°C - 60°C.		RAPIDE		SANS ADOUCISSANT

Démarrez la machine en appuyant sur le bouton de commande.

La machine démarre en pesant la charge après un essorage. Le programme s'adapte ensuite à la charge pour fournir un résultat optimal.

4.3.2 Mop

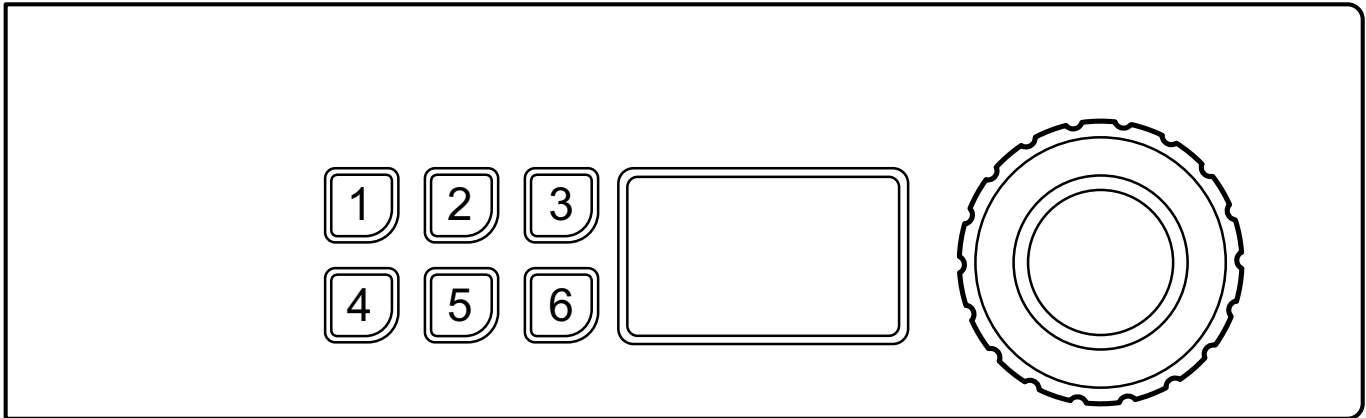









Sélectionnez le programme en tournant le bouton de commande ou en utilisant les boutons de sélection rapide (si cette fonction est programmée sur certains boutons).

Il est également possible de choisir des options (si cette fonction est programmée sur certains boutons).

Note!

Pour certains programmes, aucune option n'est disponible.

Exemple de programmes	Exemples d'options programmées dans les boutons :	
MICROFIBRE 90 		PRÉ-RINÇAGE
SERPILLÈRES 85 		PRÉLAVAGE
RINÇAGE 		ESSORAGE 10 s
		ESSORAGE 15 s
		ESSORAGE 30 s
		ESSORAGE 45 s

Démarrez la machine en appuyant sur le bouton de commande.

Boutons

Les boutons 1 et 2 du bandeau de commande peuvent être programmés comme boutons d'option, boutons de sélection rapide ou les deux.

Les boutons 3 à 6 du bandeau de commande sont toujours utilisés comme boutons d'option et ne peuvent pas être modifiés.

A la livraison, les boutons sont programmés pour être utilisés comme boutons d'options.

La fonction des boutons peut être modifiée à tout moment. Des informations sur la façon de programmer les boutons sont disponibles dans le manuel de programmation et de configuration. La programmation ne doit être effectuée par une personne qualifiée/autorisé.

4.3.3 Hygiène

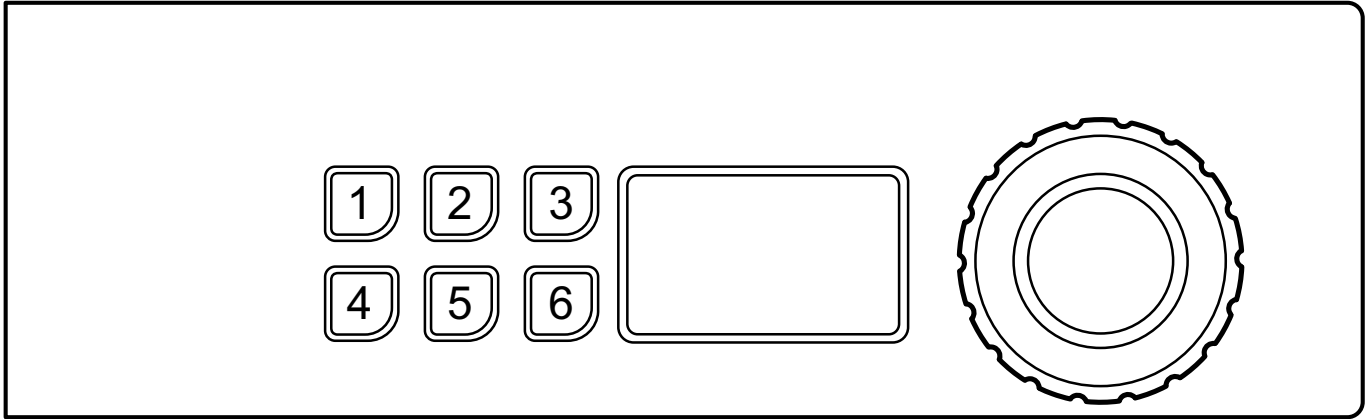







Sélectionnez le programme en tournant le bouton de commande ou en utilisant les boutons de sélection rapide (si cette fonction est programmée sur certains boutons).

Il est également possible de choisir des options (si cette fonction est programmée sur certains boutons).

Note!

Pour certains programmes, aucune option n'est disponible.

Exemple de programmes	Exemples d'options programmées dans les boutons :	
NORMAL  Différentes températures peuvent être sélectionnées. 40°C - 95°C.		PRÉ-RINÇAGE
DOUX  Différentes températures peuvent être sélectionnées. 40°C - 60°C.		PRÉLAVAGE
LAVAGE MAIN 		RINÇAGE SUPPL.

Démarrez la machine en appuyant sur le bouton de commande.

Boutons

Les boutons situés sur le panneau peuvent être programmés pour être des boutons d'options, des boutons de sélection rapide (utilisés pour sélectionner un programme) ou les deux.





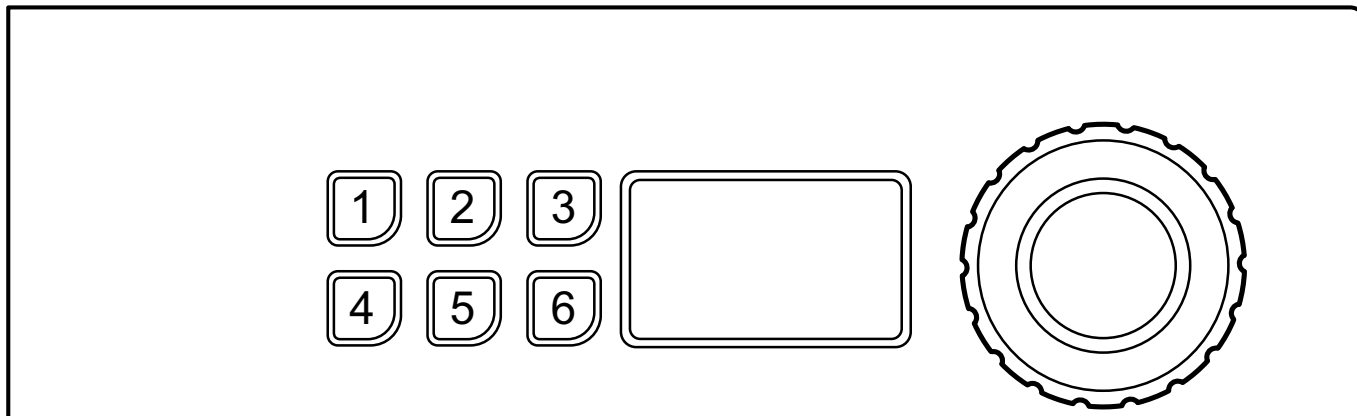

A la livraison, les boutons sont programmés pour être utilisés comme boutons d'options.

La fonction des boutons peut être modifiée à tout moment. Des informations sur la façon de programmer les boutons sont disponibles dans le manuel de programmation et de configuration. La programmation ne doit être effectuée par une personne qualifiée/autorisé.

4.3.4 Restaurant



Sélectionnez le programme en tournant le bouton de commande ou sélectionnez le programme avec les boutons de sélection rapide.

Exemple de programmes	
	MICROFIBRE 90 
	BLANC  Différentes températures peuvent être sélectionnées. 60°C - 95°C.
	DÉLICAT 30 

Démarrez la machine en appuyant sur le bouton de commande.

Boutons





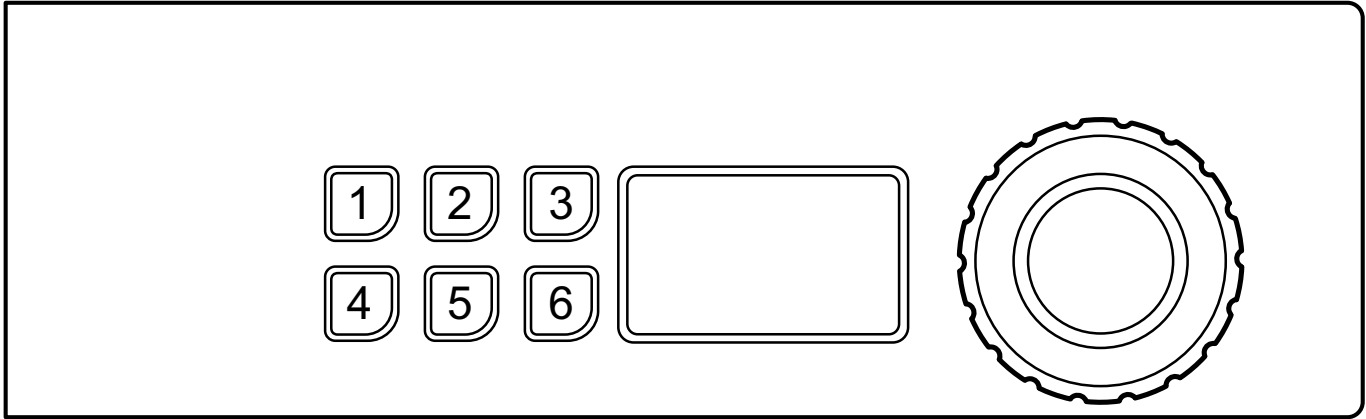

Les boutons 1 à 6 du bandeau de commande sont programmés comme boutons de sélection rapide (servant à sélectionner un programme).

La fonction des boutons peut être modifiée à tout moment. Des informations sur la façon de programmer les boutons sont disponibles dans le manuel de programmation et de configuration. La programmation ne doit être effectuée par une personne qualifiée/autorisé.

4.3.5 Camping



Sélectionnez le programme en tournant le bouton de commande ou sélectionnez le programme avec les boutons de sélection rapide.

Exemple de programmes	
	NORMAL  Différentes températures peuvent être sélectionnées. 30°C - 95°C.
	DOUX 40 
	DÉLICAT 30 

Démarrez la machine en appuyant sur le bouton de commande.

Boutons

Les boutons 1 à 6 du bandeau de commande sont programmés comme boutons de sélection rapide (servant à sélectionner un programme).

La fonction des boutons peut être modifiée à tout moment. Des informations sur la façon de programmer les boutons sont disponibles dans le manuel de programmation et de configuration. La programmation ne doit être effectuée par une personne qualifiée/autorisé.

4.3.6 Machines fonctionnant avec des pièces

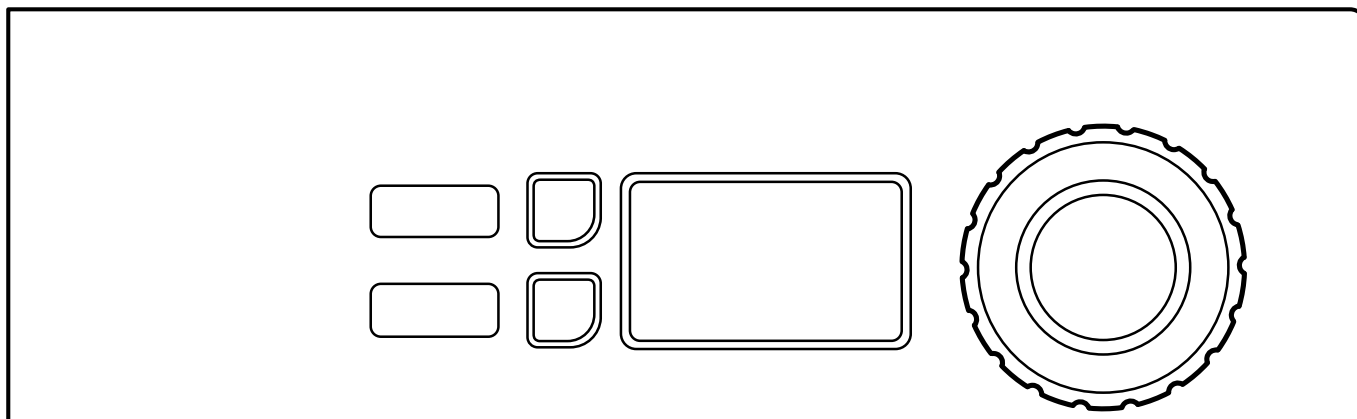





Sélectionnez le programme en tournant le bouton de commande.

Il est aussi possible de sélectionner des options.

Note!

Pour certains programmes, aucune option n'est disponible.

Exemple de programmes	Options	
FROID  TIÈDE  CHAUD 		TRÈS SALE
		RINÇAGE SUPPL.

Insérez le nombre correct de pièces pour démarrer la machine. (Sur certaines machines, vous devez également appuyer sur le bouton de commande pour démarrer la machine).

4.4 Fonctions supplémentaires

Il existe un menu avec des fonctions supplémentaires disponibles pour la sélection après le démarrage. Lorsque vous appuyez sur le bouton de commande/bouton de démarrage (sur les machines sans bouton de commande), le menu s'affiche à l'écran.

Sélectionnez dans le menu en tournant le bouton de commande/en appuyant sur le ou les boutons de température, puis appuyez sur le bouton de commande/bouton de démarrage pour démarrer la machiner.

Note!

Certaines fonctions peuvent ne pas être disponibles ou actives sur votre machine.

Fonction d'arrêt

Si la machine est programmée avec cette fonction, il est possible d'arrêter la machine pendant le déroulement du programme en appuyant sur le bouton de commande.

Lorsque vous appuyez sur le bouton de commande, le programme s'interrompt.

Pause

Il est possible de pauser un programme en cours.

Sélectionnez PAUSE et activez.

Lorsque vous appuyez de nouveau sur le bouton de commande/bouton de démarrage, le programme continue.

La porte peut être ouverte après quelques secondes si le niveau d'eau n'est pas trop élevé. Fermez la porte et appuyez sur le bouton de commande/bouton de démarrage pour continuer.

Changement de programme après le démarrage

Il est possible de modifier un programme après le démarrage.

Sélectionnez CHANGER PROGRAMME et activez.

Lorsque vous appuyez sur le bouton de commande/bouton de démarrage, le programme s'affiche. Sélectionnez un nouveau programme et démarrez en appuyant sur le bouton de commande/bouton de démarrage.

Avance rapide

Sélectionnez AVANCE RAPIDE et activez.

Lorsque vous appuyez sur le bouton de commande/bouton de démarrage, une liste avec toutes les phases du programme s'affiche. Sélectionnez l'étape de programme souhaitée dans la liste en tournant le bouton de commande/en appuyant sur le ou les boutons de température, puis appuyez sur le bouton de commande/bouton de démarrage pour démarrer la machiner.

Interrompre un programme

Il est possible d'interrompre un programme après le démarrage.

Sélectionnez FIN DE PROGRAMME et activez.

Lorsque vous appuyez sur le bouton de commande/bouton de démarrage, le programme sera terminé. Une fois l'eau évacuée, la porte est déverrouillée.

Démarrage temporisé

Si la machine possède cette fonction, il est possible de reporter le lancement d'un programme.

Une fois le programme sélectionné, appuyez sur le bouton de commande/bouton de démarrage. Un menu s'affiche à l'écran. Tournez le bouton de commande/appuyez sur le ou les boutons de température pour activer la fonction. Définissez la date et l'heure du démarrage différé avec le bouton de commande/en appuyant sur le ou les boutons de température.

Appuyez sur le bouton de commande/bouton de démarrage pour confirmer les paramètres.

État

Sélectionnez MENU ETAT et activez.

Le menu d'état indique la température de l'eau, le niveau d'eau et la vitesse du tambour de la machine.

Statistiques

Sélectionnez **STATISTIQUES** et activez.

Le menu de statistiques affiche le total des heures de fonctionnement de la machine.

Redémarrages automatiques

Sélectionnez **REDEM. AUTO** et activez.

Définissez le nombre de redémarrages automatiques du programme sélectionné que la machine va exécuter.

Appuyez sur le bouton de commande/bouton de démarrage pour confirmer les paramètres.

4.5 Lorsque le programme est terminé

Laissez la porte ouverte lorsque vous êtes prêt et ne fermez pas complètement le compartiment à lessive (il doit être un peu ouvert). Cela permet d'éviter l'accumulation d'humidité dans la machine et le développement de bactéries et de moisissures.

5 Minuterie

La minuterie est utilisée pour démarrer une partie du programme (par exemple le dernier rinçage du programme pour les serviettes pour trayons) après une pause selon un temps prédéfini. Le temps peut être réglé pour tous les jours ou pour les jours sélectionnés.

Pour programmer la minuterie, vous devez activer le mode de service des machines.

Le mode de service est activé d'une longue pression sur le bouton de commande.

MENU MAINTENANCE
FUNCTION TEST
CONFIGURATION
PROGRAMMATION DES PRIX
STATISTIQUES
PARAMETRES PROGRAMME
SYSTEME

Les menus suivants sont activés d'une courte pression sur le bouton de commande.

Activez le menu PARAMETRES PROGRAMME.

MENU MAINTENANCE
FUNCTION TEST
CONFIGURATION
PROGRAMMATION DES PRIX
STATISTIQUES
PARAMETRES PROGRAMME
SYSTEME

Activez le menu REG. DEM. APRÈS PAUSE.

Activez le menu AJOUT NOUV. EVENEMENT.

L'écran affiche à présent les sous-menus suivants :

- RETOUR
- TEMPS
- ACTIVÉ
- TOUS LES JOURS
- LUNDI
- MARDI
- MERCREDI
- JEUDI
- VENDREDI
- SAMEDI
- DIMANCHE
- SUPPRIMER UN EVENEM.

Activez le menu TEMPS pour programmer le temps. Réglez en tournant le bouton de commande et sauvegardez lorsque vous êtes prêt.

Sélectionnez dans la liste et activez le ou les jours un par un en appuyant sur le bouton de commande. Un carré plein indique que le jour est activé.

Appuyez sur RETOUR pour quitter et enregistrez les modifications en sélectionnant OUI.

Exemple:

Le programme est lancé la veille et se mettra en pause avant le dernier rinçage.

Si le temps est réglé sur 04.00 et TOUS LES JOURS est activé, cela signifie que le dernier rinçage du programme sera lancé à 04.00 tous les jours de la semaine.

Une fois enregistré, le temps programmé — l'occasion, seront listés dans le menu REG. DEM. APRÈS PAUSE comme une nouvelle ligne.

Il est possible de programmer plusieurs temps — occasions le même jour.

Jusqu'à 10 occasions peuvent être sauvegardées dans la liste.

Appuyez sur ACTIVÉ pour activer ou désactiver l'occasion sélectionnée.

Appuyez sur SUPPRIMER UN EVENEM. pour supprimer l'occasion sélectionnée.

6 Codes d'erreur

Un défaut dans le programme ou la machine est indiqué par l'affichage d'un code d'erreur à l'écran. Certains de ces codes d'erreur peuvent être résolus facilement sans faire appel à un technicien d'entretien.

Code d'erreur	Texte	Cause/action
11:1	PAS D'EAU	La confirmation du niveau d'eau n'est pas arrivée dans le délai octroyé. Vérifiez que les robinets d'eau sont ouverts.
11:2	PORTE OUVERTE	La confirmation de la position de la porte n'est pas arrivée pendant le programme. Ouvrez et fermez la porte.
11:3	ECHEC VER. PORTE	La confirmation de la position de la porte n'est pas arrivée dans le délai octroyé. Ouvrez et fermez la porte.
11:10	CUVE NON VIDANGEE	Niveau d'eau au-dessus du niveau normal après la vidange. Vérifiez que la vidange n'est pas bouchée. Essayez de redémarrer la machine.

Pour tout autre code d'erreur ou tout code d'erreur récurrent, débranchez l'alimentation pendant 30 secondes. Si le code d'erreur continue de s'afficher, contactez un technicien d'entretien agréé.

7 Entretien

7.1 Généralités

La maintenance doit être effectuée régulièrement par le propriétaire de la machine/le gérant de la laverie.

Note!

Un défaut d'entretien peut détériorer la performance de la machine et endommager les composants.

7.2 Temps pour la maintenance

Lorsque l'écran affiche le message **MAINTENANCE** — contactez le propriétaire de la machine/le gérant de la laverie pour effectuer la maintenance (le cas échéant, un numéro de téléphone et/ou une étiquette seront également affichés).

La machine peut être utilisée en attendant. Toutefois, le message continuera à revenir jusqu'à ce que la maintenance soit effectuée.

Le message disparaît après environ 30 secondes ou si le bouton de commande ou tout autre bouton est sollicité.

7.3 Chaque jour

Vérifiez que la porte est verrouillée pendant le programme. Vérifiez que la porte ne peut pas s'ouvrir avant que le programme soit terminé.

Si la porte peut être ouverte avant la fin du programme, la machine doit être mise hors service jusqu'à ce que le problème soit résolu.

Vérifiez l'étanchéité de la porte.

Nettoyez la porte ainsi que la vitre et le joint.

Nettoyez les pièces externes.

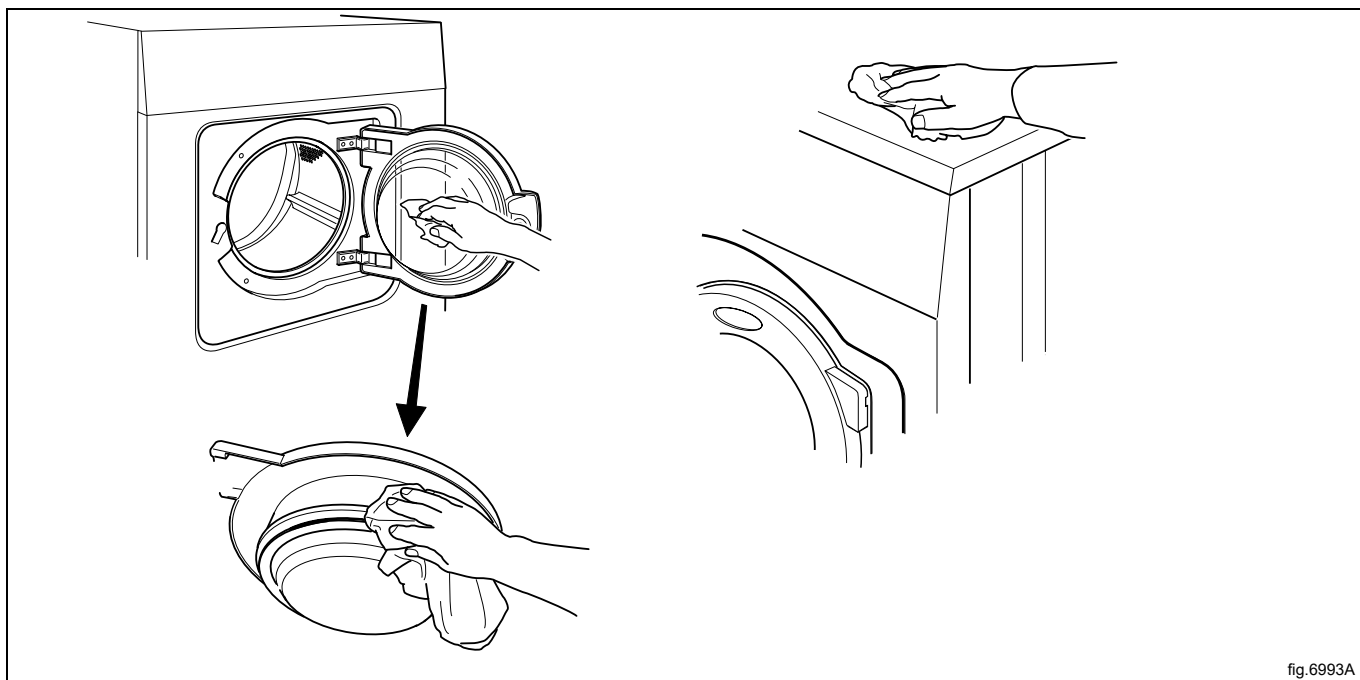

fig.6993A

7.4 Bac à produits

Nettoyez régulièrement le compartiment à lessive pour éviter les obstructions dues à des résidus de lessive.

Retirez le compartiment à lessive de la machine. Retirez les siphons (A) et nettoyez le compartiment à lessive et les siphons à l'eau chaude et une petite brosse, par exemple. Nettoyez également les éléments en plastique au niveau de l'emplacement du compartiment à lessive de la machine.

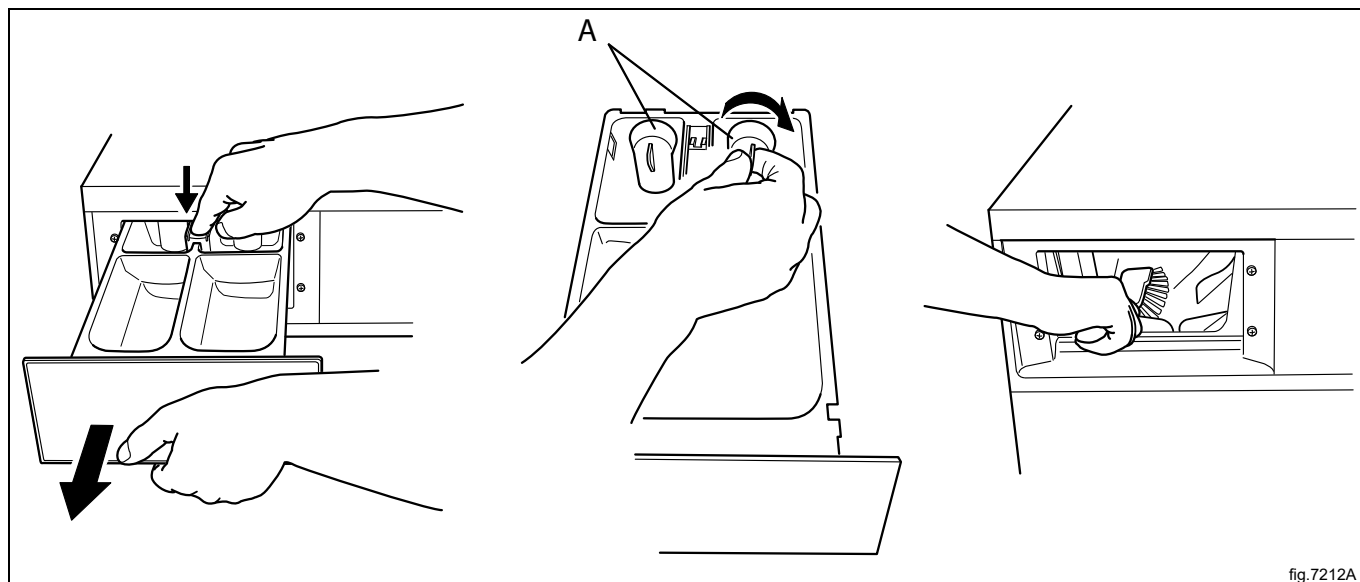

fig.7212A

À l'aide d'un tournevis ou d'un outil similaire, faites légèrement pression sur les contrepois de la plaque d'arrosage pour éliminer le tartre.

Veillez à ne pas appuyer trop fort pour éviter d'endommager la plaque d'arrosage.

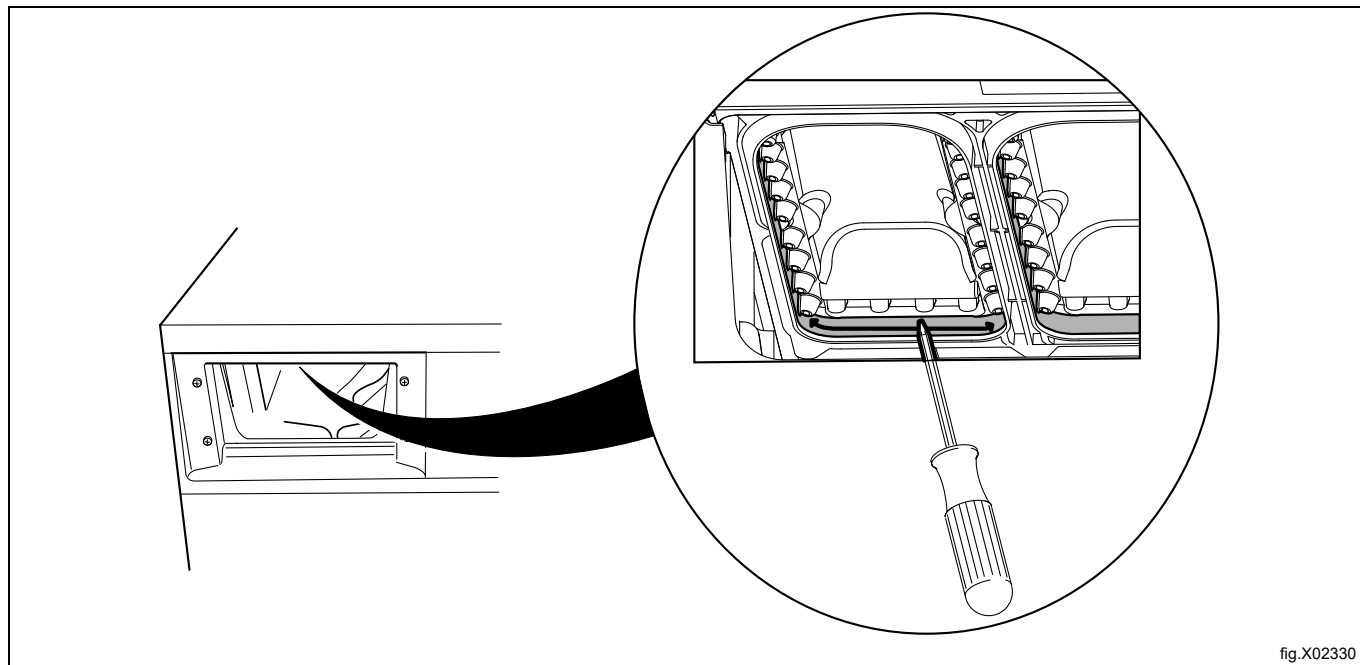

fig.X02330

7.4.1 Détartrage

Lorsque le détartrage est nécessaire :

Utilisez le programme de nettoyage spécial de la machine. Si celui-ci n'est pas disponible, contactez un technicien d'entretien agréé pour accéder au programme.

Il est également possible d'utiliser un programme haute température, 95°C, pour le détartrage. Ajoutez un agent détartrant, de l'acide citrique par exemple.

7.5 Vidange

Si la machine est équipée d'une pompe de vidange, contrôler régulièrement la pompe. Nettoyez si nécessaire. Ouvrez la porte de la pompe de vidange et sortez le flexible. Déposez le bouchon (A) pour vider la vidange dans un plat ou un récipient similaire.

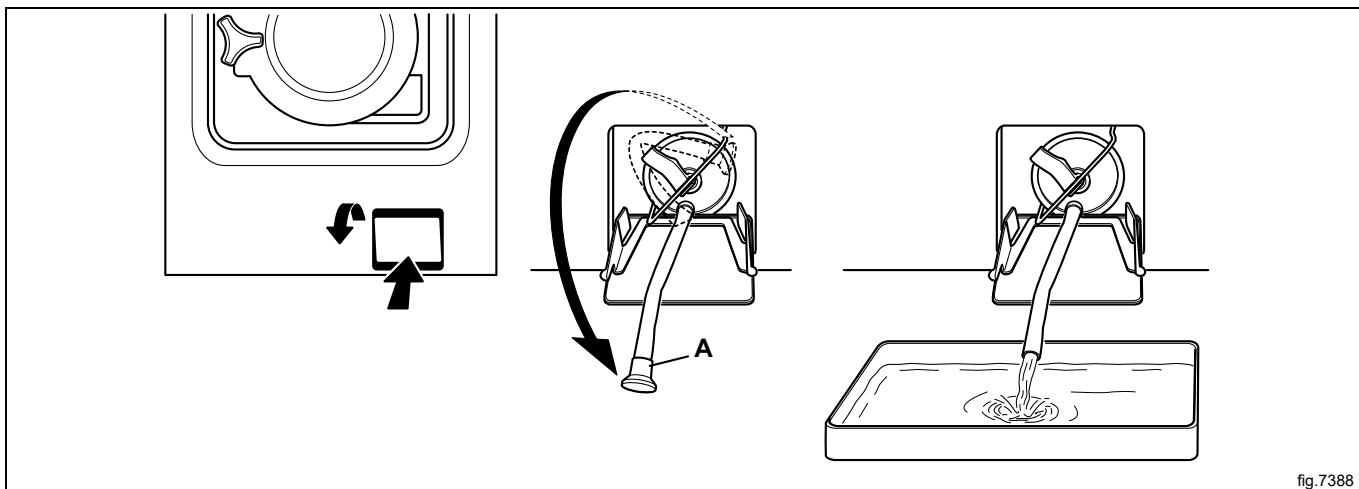

fig.7388

Tirez la bride vers le haut et retirez les éléments filtrants. Nettoyez les éléments filtrants et le carter de pompe avec une petite brosse, par exemple.

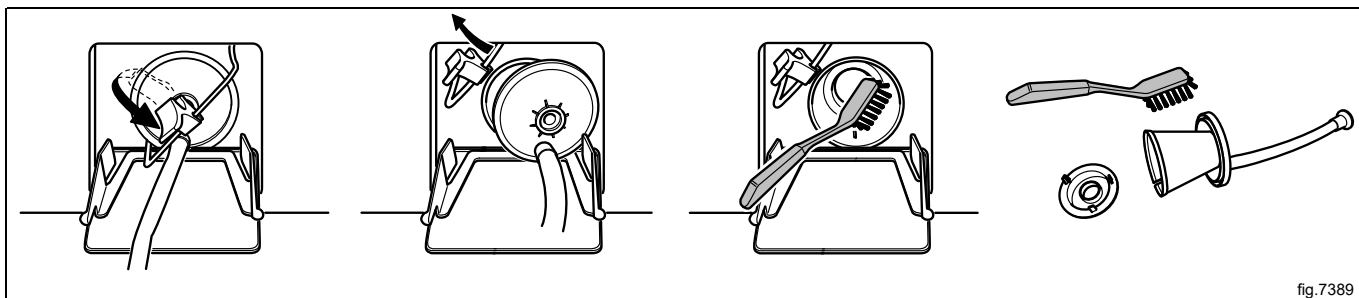
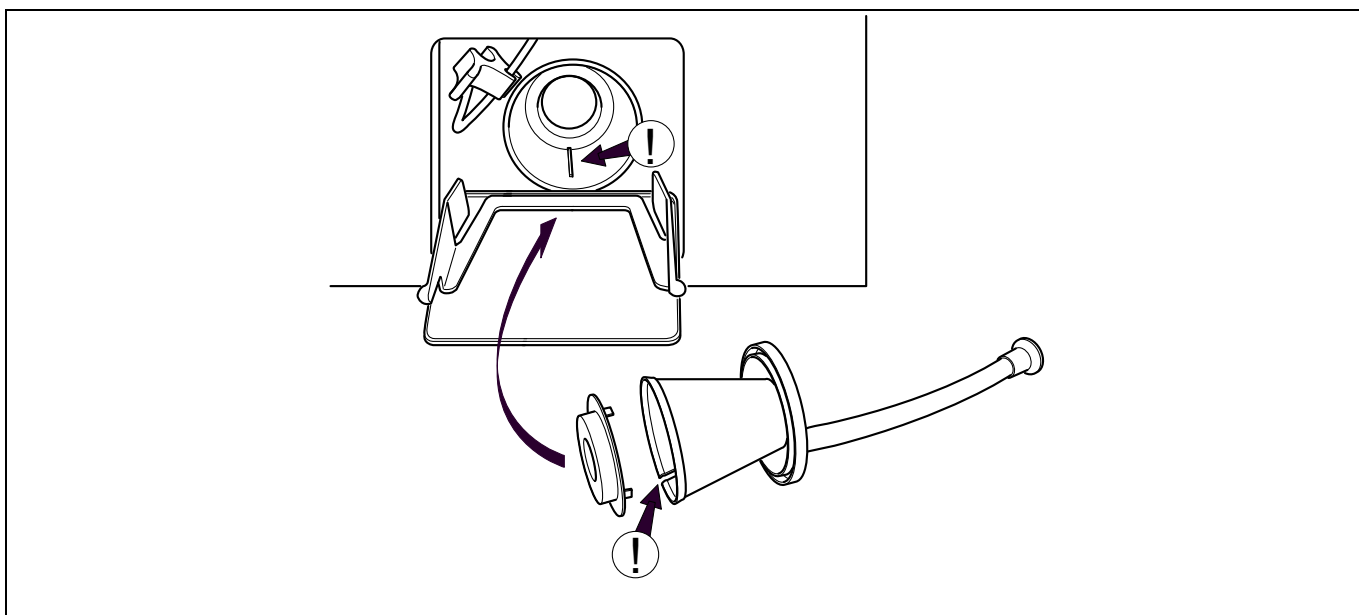
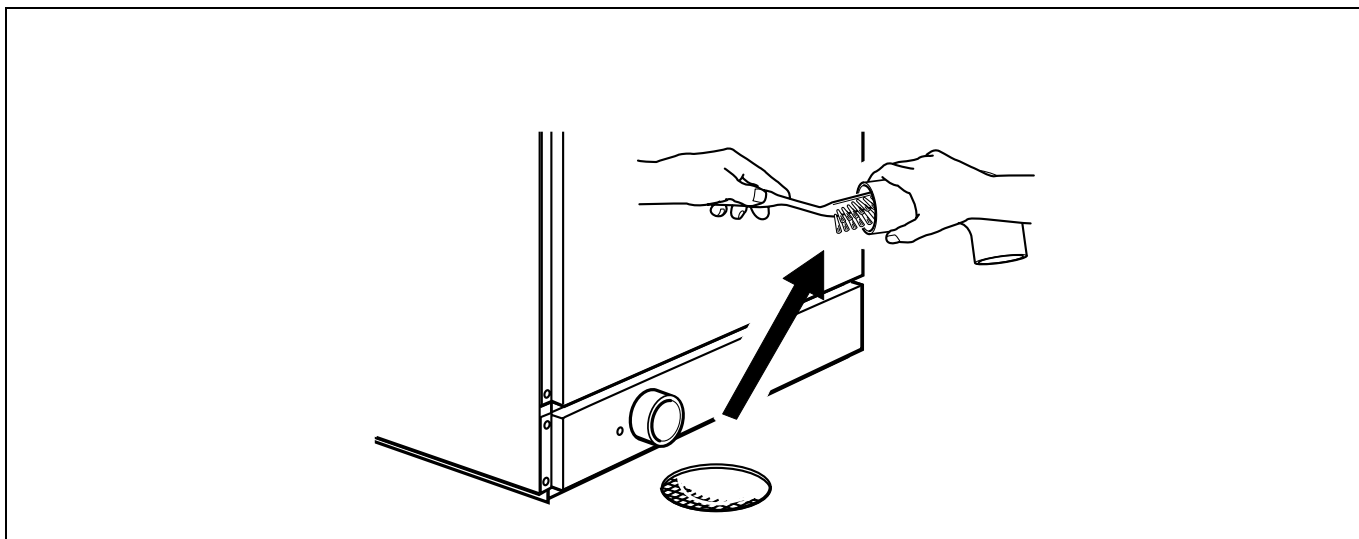

fig.7389

Lors du remontage, placer la fente de l'élément filtrant vers le bas lors de l'insertion. Vérifiez l'étanchéité des raccords.



Vérifiez régulièrement le raccord de vidange et les joints du tuyau de vidange et retirez les dépôts. Nettoyez-les à l'aide d'une petite brosse, par exemple. Lors du remontage, vérifiez l'étanchéité des raccords.



7.6 Admission d'eau

Vérifiez régulièrement le filtre au niveau de l'admission d'eau. Nettoyez si nécessaire.

Déposez le flexible de l'admission d'eau et retirez le filtre (A).

Lors du remontage, vérifiez que le filtre est en position et que les raccords sont étanches.

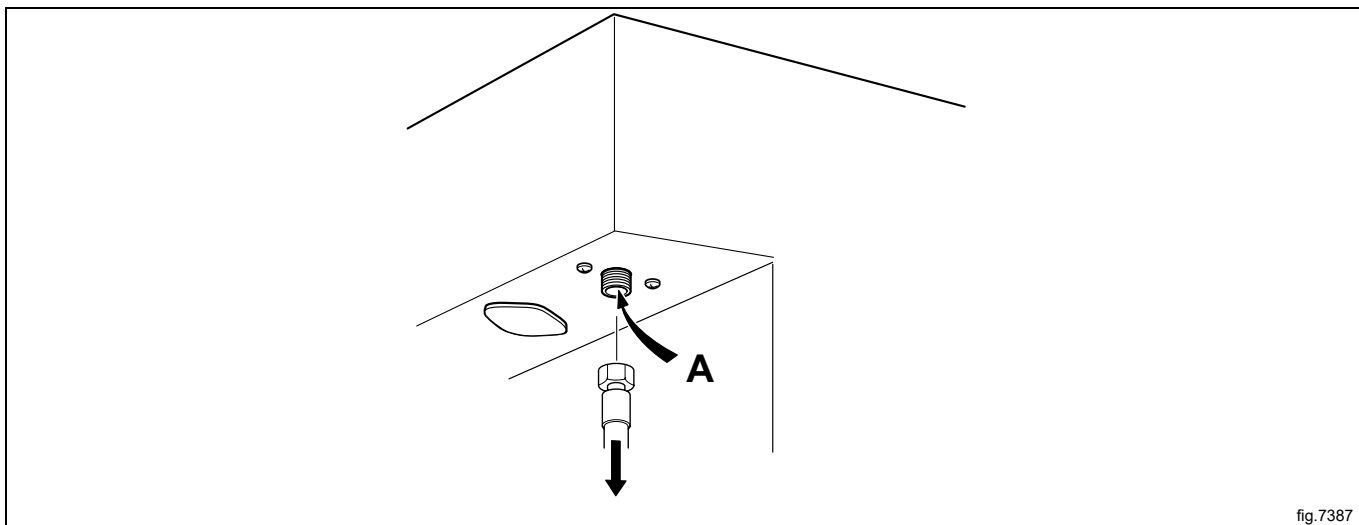

fig.7387

7.7 L'entretien doit être effectué par du personnel qualifié.

Contactez un technicien d'entretien qualifié pour effectuer les tâches d'entretien ci-dessous :

Une fois par an :

- Inspectez l'intérieur de la machine pendant un cycle de lavage réel afin de vous assurer de l'absence de fuite.

8 Information sur l'évacuation

8.1 Évacuation de l'appareil en fin de vie

Avant de mettre l'appareil au rebut, il est recommandé de vérifier attentivement son état physique et de contrôler si des pièces de la structure présentent des signes éventuels d'affaissements ou de ruptures en phase de démolition.

Les pièces de la machine doivent faire l'objet d'une collecte sélective en fonction de leurs différentes caractéristiques (par exemple, métaux, huiles, graisses, plastique, caoutchouc, etc.).

Les différents pays de destination ont des législations qui leur sont propres ; par conséquent, il faut respecter les dispositions imposées par les lois et les organismes des pays où a lieu la démolition.

En règle générale, l'appareil doit être amené à un centre spécialisé de collecte/une déchetterie.

Démontez l'appareil en regroupant les composants par caractéristiques chimiques, sans oublier que le compresseur contient de l'huile lubrifiante et du réfrigérant qui peuvent être recyclés, et que les composants du réfrigérateur et de la pompe à chaleur sont des déchets spéciaux assimilables à des déchets ménagers.

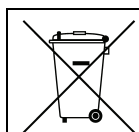

Le symbole figurant sur le produit indique que ce produit ne doit pas être traité comme déchet ménager, mais doit être évacué conformément aux réglementations en vigueur, afin d'éviter tout impact négatif pour l'environnement et la santé humaine. Pour de plus amples informations sur le recyclage de ce produit, contactez le revendeur ou le représentant local, le SAV ou les autorités locales responsables de l'évacuation des déchets.



Note!

Au moment de la démolition de l'appareil, les marquages, le présent Manuel et les autres documents relatifs à l'appareil devront être détruits.

8.2 Élimination de l'emballage

Les emballages doivent être mis au rebut conformément aux réglementations en vigueur dans le pays d'utilisation de l'appareil. Tous les matériaux utilisés pour l'emballage sont compatibles avec l'environnement.

Ces composants peuvent être conservés, recyclés ou incinérés dans une usine d'incinération des déchets. Les pièces en plastique recyclables sont marquées comme dans les exemples suivants.

 PE	Polyéthylène : <ul style="list-style-type: none"> • Emballage extérieur • Sachet contenant les instructions
 PP	Polypropylène : <ul style="list-style-type: none"> • Sangles
 PS	Mousse polystyrène : <ul style="list-style-type: none"> • Protections des arêtes



Electrolux Professional AB
341 80 Ljungby, Sweden
www.electroluxprofessional.com