

# **Gebruikshandleiding Wasautomaat**

**W555H**  
**Type W.55.H**



**Electrolux**



# Inhoud

---

## Inhoud

1	Veiligheid.....	5
1.1	Algemene veiligheidsinformatie.....	6
1.2	Alleen voor commercieel gebruik.....	6
1.3	Symbolen.....	6
2	Programmabeschrijving.....	7
2.1	Algemeen.....	7
2.2	Programmabeschrijving.....	7
2.3	Optie-knoppen.....	9
3	Gebruik.....	9
3.1	Lading.....	9
3.2	Wasmiddel.....	10
3.3	De machine starten.....	11
3.3.1	AHL.....	11
3.3.2	Dweil.....	12
3.3.3	Hygiëne.....	13
3.3.4	Restaurant.....	14
3.3.5	Camping.....	16
3.3.6	Machines met muntautomaat.....	17
3.4	Extra functies.....	18
3.5	Als het programma is geëindigd.....	19
4	Timer.....	20
5	Foutcodes.....	22
6	Onderhoud.....	22
6.1	Algemeen.....	22
6.2	Tijd voor onderhoud:.....	22
6.3	Elke dag.....	23
6.4	Wasmiddelreservoir.....	23
6.4.1	Ontkalken.....	24
6.5	Afvoer.....	24
6.6	Waterinlaat.....	26
6.7	Door gekwalificeerd servicepersoneel uit te voeren onderhoud.....	26
7	Informatie m.b.t. afvoeren.....	26
7.1	Afvoeren van het apparaat aan het einde van de levensduur.....	26
7.2	Het weggooien van de verpakking.....	27

De fabrikant behoudt zich het recht voor om veranderingen in het ontwerp en de gebruikte materialen aan te brengen.



## 1 Veiligheid

- Gebruik alleen wasmiddel dat bedoeld is voor in water gewassen textiel. Gebruik nooit droogreinigingsmiddelen.
- De machine moet worden aangesloten met nieuwe waterslangen. Gebruikte waterslangen mogen niet gebruikt worden.
- Het deurslot van de machine mag onder geen enkele voorwaarde worden overbrugd.
- Als de machine een storing heeft, moet dit zo snel mogelijk gemeld worden aan de verantwoordelijke persoon. Dit is belangrijk, zowel voor uw eigen veiligheid als de veiligheid van anderen.
- **BRENG GEEN WIJZIGINGEN AAN IN DIT APPARAAT.**
- Reparaties mogen alleen door geautoriseerd personeel worden uitgevoerd.
- Er mogen alleen goedgekeurde reserveonderdelen, accessoires en verbruiksartikelen worden gebruikt.
- Bij het uitvoeren van service of het vervangen van onderdelen moet de stroom worden afgesloten.
- Wanneer de stroom is losgekoppeld, moet de operator controleren of de machine is losgekoppeld (dat de stekker is verwijderd en verwijderd blijft) vanaf elk punt waartoe hij toegang heeft. Indien dit niet mogelijk is, wordt omwille van de constructie of installatie van de machine een loskoppeling met een vergrendelingssysteem in de geïsoleerde positie voorzien.
- Monteer in overeenstemming met de bedradingsvoorschriften vóór installatie van de machine een meerpolige schakelaar ten behoeve van installatie- en servicewerkzaamheden.
- De openingen in de basis mogen niet worden afgesloten door een tapijt.
- Maximum gewicht van droge kleding: 6 kg.
- A-gewogen emissie geluidsdrukniveau op werkplekken:
  - Wassen: <70 dB(A).
  - Centrifugeren: <70 dB(A).

- Bijkomende vereisten voor de volgende landen; AT, BE, BG, HR, CY, CZ, DK, EE, FI, FR, DE, GR, HU, IS, IE, IT, LV, LT, LU, MT, NL, NO, PL, PT, RO, SK, SI, ES, SE, CH, TR, UK:
  - De machine kan worden gebruikt in openbare ruimten.
  - Deze machine kan worden gebruikt door kinderen vanaf 8 jaar en door personen met een fysieke of geestelijke beperking of gebrek aan kennis en ervaring als ze onder toezicht staan of instructies ontvangen over een veilig gebruik van de machine en de gevaren die daarmee gepaard zijn begripen. Kinderen mogen niet met de machine spelen. Het reinigen en het onderhoud mogen niet worden uitgevoerd door kinderen zonder toezicht.
- Bijkomende vereisten voor andere landen:
  - Deze machine is niet bedoeld voor gebruik door personen (inclusief kinderen) met een fysieke of geestelijke beperking of gebrek aan kennis en ervaring, tenzij ze onder toezicht staan en instructies ontvangen over het gebruik van de machine van een persoon die verantwoordelijk is voor hun veiligheid. Kinderen moeten in de gaten gehouden worden, zodat ze niet met de machine spelen.

### 1.1 Algemene veiligheidsinformatie

De machine is alleen bedoeld voor in water gewassen textiel.



De machine niet afspreken met water.

Om schade aan de elektronica (en andere onderdelen) te voorkomen, die kunnen ontstaan door condensatie, moet de machine gedurende 24 uur in kamertemperatuur worden geplaatst, voordat deze de eerste keer wordt gebruikt.

### 1.2 Alleen voor commercieel gebruik

De machine/machines die in deze handleiding wordt/worden besproken, is/zijn alleen gemaakt voor commercieel en industrieel gebruik.

### 1.3 Symbolen

	Voorzichtig
	Let op, hoogspanning
	Lees de instructies voordat u de machine gebruikt

## 2 Programmabeschrijving

### 2.1 Algemeen









De machine is uitgerust met een aantal programma's die zijn aangepast aan de gebruiksterreinen waarvoor de machine is bedoeld - in verschillende segmenten worden verschillende programma's gebruikt. De volgende programmabeschrijving is een korte beschrijving van enkele voorbeelden van programma's die kunnen worden gebruikt.

For a complete and detailed information about all the available wash programs, please refer to Electrolux web-site.

We raden aan de wasetikettering van de kleding zoveel mogelijk te volgen.

### 2.2 Programmabeschrijving

In de volgende tabel staan enkele voorbeelden van beschikbare programma's en een korte beschrijving ervan:





Programma	Beschrijving
NORMAL BONT 	Katoen en badstof. Er kan een keus worden gemaakt uit verschillende temperaturen. 30°C - 60°C. Gebruik wasmiddel zonder bleekmiddel. Voor een optimaal resultaat is het raadzaam de machine volledig te vullen.
NORMAL WIT 	Katoen en badstof. Er kan een keus worden gemaakt uit verschillende temperaturen. 40°C - 95°C. Gebruik wasmiddel met bleekmiddel. Voor een optimaal resultaat is het raadzaam de machine volledig te vullen.
MILD 	Synthetisch (voorbeeld van synthetische stoffen: polyester, polyamide, polyacryl en elastaan), viscose, polyester/katoen en gevoelig textiel. Er kan een keus worden gemaakt uit verschillende temperaturen. 40°C - 60°C. Voor een optimaal resultaat is het raadzaam de machine voor de helft te vullen.
FIJNWAS 	Synthetisch (voorbeeld van synthetische stoffen: polyester, polyamide, polyacryl en elastaan), viscose, polyester/katoen en gevoelig textiel. 30°C. Voor een optimaal resultaat is het raadzaam de machine voor de helft te vullen.
HANDWAS 	Zeer gevoelig textiel. Voor een optimaal resultaat is het raadzaam slechts enkele artikelen tegelijk te wassen.
WOLWAS 	Textiel van wol. 40°C. Voor een optimaal resultaat is het raadzaam slechts enkele artikelen tegelijk te wassen.
SPOELEN 	Gebruikt voor spoelen en centrifugeren.
ALLERGIE 	Een programma dat stofmijt en dergelijke verwijdert. Dit programma is tevens te gebruiken om textiel te ontdoen van bedwantsen. 60°C.
SPOEL/TR 	Gebruikt om de trommel en alle vakken af te spoelen. Gebruikt met lege trommel.

## Gebruikshandleiding

In de volgende tabel staan enkele voorbeelden van verschillende groepen programma's die worden gebruikt voor speciale markten zoals ziekenhuizen, restaurants, boerderijen, enz. en een korte beschrijving ervan:

Groep programma's	Beschrijving
Algemeen	Programma's voor gewoon huishoudelijk textiel en voor textiel in hotels en restaurants.
Dweil	Programma's voor dweilen. Programma's voor werkkleding. Speciaal dweilprogramma voor microvezels.
Hygiëne	Hygiëneprogramma's die voldoen aan de voorschriften en aanbevelingen van normen in verschillende landen.
Boerderij	Programma's voor uierdoeken. Programma's voor werkkleding.
Camping	Korte programma's bestemd voor licht en normaal vervuilde stoffen.
Snelbedieningsrestaurants	Programma's voor dweilen. Programma's voor werkkleding. Programma's voor vette doeken.

In de volgende tabel staan enkele voorbeelden van beschikbare programma's die worden gebruikt op machines met muntautomaat en een korte beschrijving ervan:











Programma	Beschrijving
KOUD 	Katoen en badstof. 40°C. Voor een optimaal resultaat is het raadzaam de machine volledig te vullen.
WARM 	Katoen en badstof. 60°C. Voor een optimaal resultaat is het raadzaam de machine volledig te vullen.
HEET 	Katoen en badstof. 95°C. Voor een optimaal resultaat is het raadzaam de machine volledig te vullen.
FIJNWAS 	Synthetisch (voorbeeld van synthetische stoffen: polyester, polyamide, polyacryl en elastaan), viscose, polyester/katoen en gevoelig textiel. 40°C. Voor een optimaal resultaat is het raadzaam slechts enkele artikelen tegelijk te wassen.
FIJNWAS 	Gevoelig textiel. 30°C. Voor een optimaal resultaat is het raadzaam slechts enkele artikelen tegelijk te wassen.



## 2.3 Optie-knoppen

De machine is uitgerust met een aantal opties die zijn aanpast aan de gebruiksterreinen waarvoor de machine is bedoeld - op verschillende markten worden verschillende opties gebruikt.

In de volgende tabel staan enkele voorbeelden van beschikbare opties en een korte beschrijving ervan:

Optie-knop		Beschrijving
	ECO-PROGRAMMA	Wassen met minder water- en energieverbruik. Milieuvriendelijk wassen voor normaal vervuilde stoffen.
	SMERIGE WAS	Lang wassen voor sterk vervuilde stoffen.
	SNEL PROGRAMMA	Korte was voor licht vervuilde stoffen. het programma is zo snel mogelijk klaar.
	VOORWAS	Er wordt één voorwas toegevoegd.
	EXTRA SPOELEN	Er wordt één spoelbeurt toegevoegd.
	SPOELSTOP	Het programma wordt gepauzeerd voor de laatste spoelbeurt.
	VOORSPOELEN	Voorspoelbeurt(en) toegevoegd.
	GEEN WASVERZACHTER	Op machines met automatisch wasmiddeldoseersysteem. Druk op de knop om de volgende functies te selecteren: Eén keer drukken = er wordt geen wasverzachter toegevoegd. Twee keer drukken = er wordt geen wasverzachter of wasmiddel toegevoegd. Drie keer drukken = er wordt zowel wasverzachter als wasmiddel toegevoegd.
	CENTRIFUGEREN	Er kunnen verschillende centrifugeertijden worden geselecteerd.
	MATIG CENTRIFUGEREN	Niet centrifugeren tussen spoelbeurten door en kort centrifugeren aan het einde. Voor synthetisch/gemengd textiel.

## 3 Gebruik

### 3.1 Lading

Laad de was in de machine volgens de aanbevelingen en sluit de deur.

De maximale lading is 6 kg.

### 3.2 Wasmiddel

Voeg de juiste hoeveelheid wasmiddel en wasverzachter toe conform de aanbevelingen.  
(Ongeldig bij gebruik van automatische dosering van reinigingsmiddel).

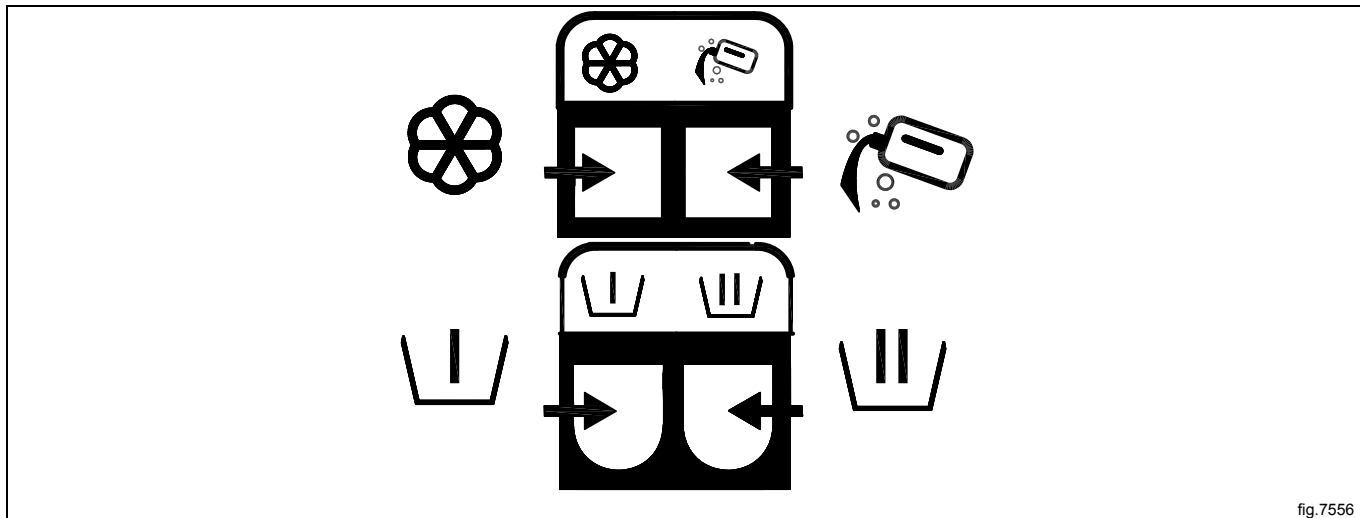





fig.7556

	Wasverzachter, vloeibaar.
	Hoofdwash voor vloeibaar wasmiddel. Alt. voor dweilmachines, vloeibare dweilchemicaliën in laatste spoelbeurt.
	Voorwas, poeder of vloeibaar wasmiddel, indien optie 'pre-wash' is geselecteerd.
	Hoofdwash voor waspoeder.

### 3.3 De machine starten

In deze handleiding worden verschillende types machinemodellen besproken. Controleer het paneel van uw machine en volg de beschrijving van uw type machine.

#### 3.3.1 AHL

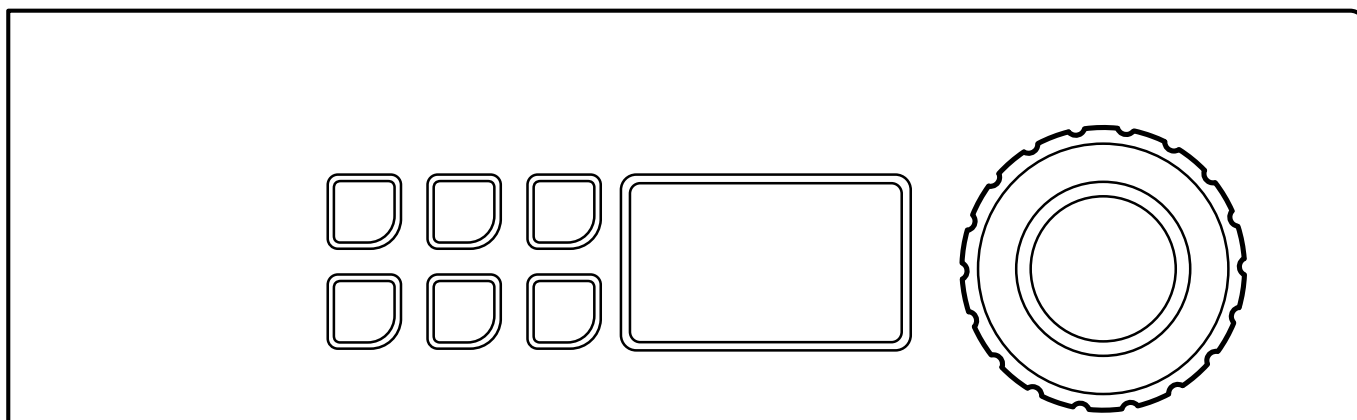









Selecteer het programma door aan de regelknop te draaien.

Het is ook mogelijk om een van de was-driehoekopties en/of andere opties te selecteren.

**Let op:**

**Bij sommige programma's zijn geen opties mogelijk.**

Voorbeeld van de programma's	Was-driehoekopties		Voorbeeld van andere opties	
NORMAAL BONT  Er kan een keus worden gemaakt uit verschillende temperaturen. 30°C - 60°C.		ECO-PROGRAMMA		VOORWAS
NORMAAL WIT  Er kan een keus worden gemaakt uit verschillende temperaturen. 40°C - 95°C.		SMERIGE WAS		EXTRA SPOELEN
MILD  Er kan een keus worden gemaakt uit verschillende temperaturen. 40°C - 60°C.		SNEL PROG		GEEN WASVERZACHTER

Start de machine door op de regelknop te drukken.

De machine weegt eerst de lading door middel van centrifugeren. Het programma wordt dan aangepast aan de lading voor een optimaal resultaat.

## 3.3.2 Dweil

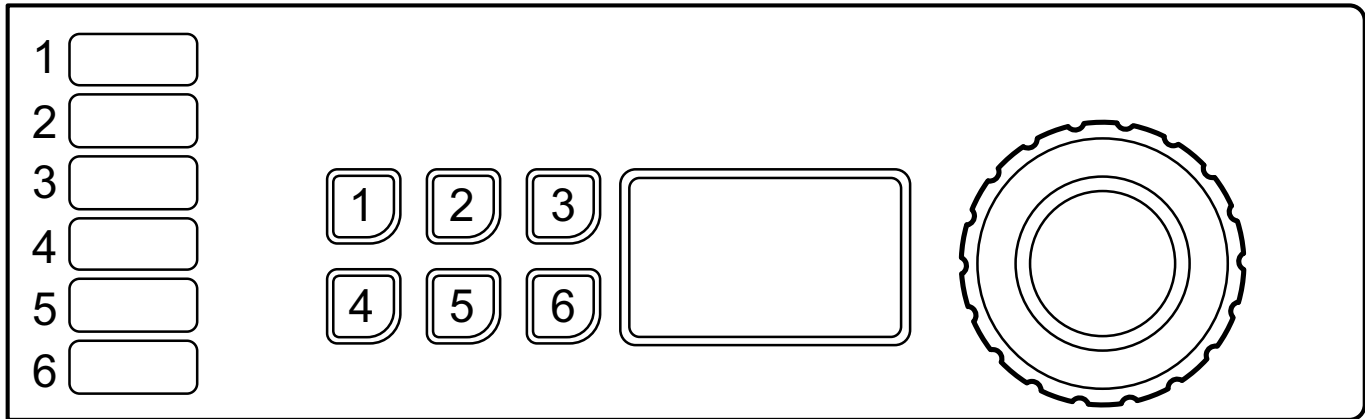





Selecteer programma door aan de draaiknop te draaien of selecteer programma met de snelle-selectietoetsen (als sommige toetsen met deze functie zijn geprogrammeerd).

Het is ook mogelijk om opties te selecteren (als sommige toetsen met deze functie zijn geprogrammeerd).

**Let op:**

**Bij sommige programma's zijn geen opties mogelijk.**

Voorbeeld van de programma's	Voorbeeld van in de toetsen geprogrammeerde opties	
MICROFIBRE 90 		PRERINSE
MOP 85 		PREWASH
RINSE 		CENTRIFUGEREN

Start de machine door op de regelknop te drukken.

**Toetsen**

De toetsen 1 en 2 op het paneel kunnen worden geprogrammeerd als knop opties, snelle-selectietoetsen (gebruikt om een programma te selecteren) of beide.

Bij de levering zijn de toetsen geprogrammeerd om te functioneren als knop opties.

Bij het installeren van de machine, wordt voor ieder nummer een sticker geplakt bij de toetsen. Op de stickers staat waar de toetsen voor worden gebruikt.

De functie van de toetsen kan op elk moment worden gewijzigd. U vindt informatie over het programmeren van de toetsen in de Handleiding voor programmering en configuratie. Dit mag alleen worden uitgevoerd door een erkende/geautoriseerde persoon.

3.3.3 Hygiëne

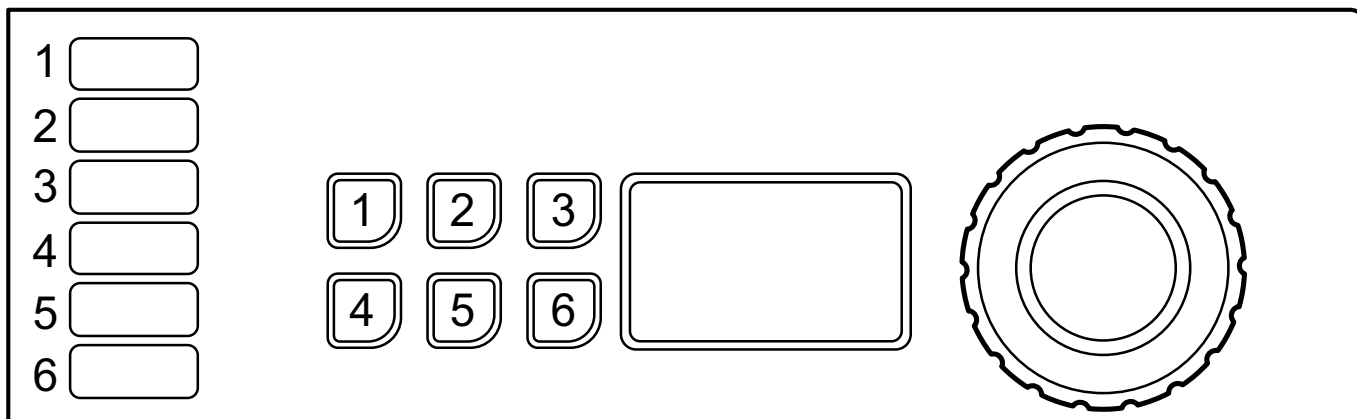

Selecteer programma door aan de draaiknop te draaien of selecteer programma met de snelle-selectietoetsen (als sommige toetsen met deze functie zijn geprogrammeerd).

Het is ook mogelijk om opties te selecteren (als sommige toetsen met deze functie zijn geprogrammeerd).

**Let op:**

**Bij sommige programma's zijn geen opties mogelijk.**

Voorbeeld van de programma's	Voorbeeld van in de toetsen geprogrammeerde opties	
NORMAL  Different temperatures can be selected. 40°C - 95°C.		PRERINSE
MILD  Different temperatures can be selected. 40°C - 60°C.		PREWASH
HANDWASH 		SPOELSTOP

Start de machine door op de regelknop te drukken.

**Toetsen**

De toetsen op het paneel kunnen worden geprogrammeerd als extra toetsen, snelle-selectietoetsen (gebruikt om een programma te selecteren) of beide.

Bij de levering zijn de toetsen geprogrammeerd om te functioneren als extra toetsen.

Bij het installeren van de machine, wordt voor ieder nummer een sticker geplakt bij de toetsen. Op de stickers staat waar de toetsen voor worden gebruikt.

De functie van de toetsen kan op elk moment worden gewijzigd. U vindt informatie over het programmeren van de toetsen in de Handleiding voor programmering en configuratie. Dit mag alleen worden uitgevoerd door een erkende/geautoriseerde persoon.

### 3.3.4 Restaurant

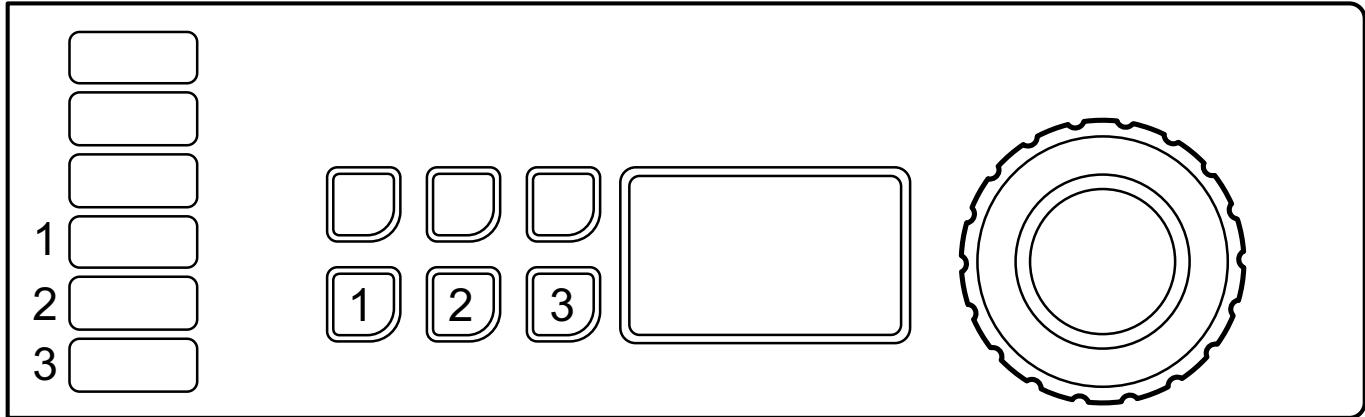









Selecteer programma door aan de draaiknop te draaien of selecteer programma met de snelle-selectietoetsen (als sommige toetsen 1-3 met deze functie zijn geprogrammeerd).

Het is ook mogelijk om een van de was-driehoekopties en/of andere opties te selecteren (als sommige of alle toetsen 1-3 met deze functie zijn geprogrammeerd).

#### Let op:

Bij sommige programma's zijn geen opties mogelijk.

Voorbeeld van de programma's	Was-driehoekopties		Voorbeeld van in de toetsen geprogrammeerde opties	
NORMAL COLOUR  Er kunnen verschillende temperaturen worden geselecteerd. 30°C - 60°C.		ECO PROGRAM		PREWASH
NORMAL WHITE  Er kunnen verschillende temperaturen worden geselecteerd. 40°C - 95°C.		HEAVY SOIL		EXTRA RINSE
MILD  Er kan een keus worden gemaakt uit verschillende temperaturen. 40°C - 60°C.		QUICK PROGRAM		RINSE STOP

Start de machine door op de regelknop te drukken.

#### Toetsen

De toetsen 1-3 op het paneel kunnen worden geprogrammeerd als extra toetsen, snelle-selectietoetsen (gebruikt om een programma te selecteren) of beide.

Bij de levering zijn de toetsen geprogrammeerd om te functioneren als extra toetsen.



Bij het installeren van de machine, wordt voor ieder nummer een sticker geplakt bij de toetsen. Op de stickers staat waar de toetsen voor worden gebruikt.

De functie van de toetsen kan op elk moment worden gewijzigd. U vindt informatie over het programmeren van de toetsen in de Handleiding voor programmering en configuratie. Dit mag alleen worden uitgevoerd door een erkende/geautoriseerde persoon.

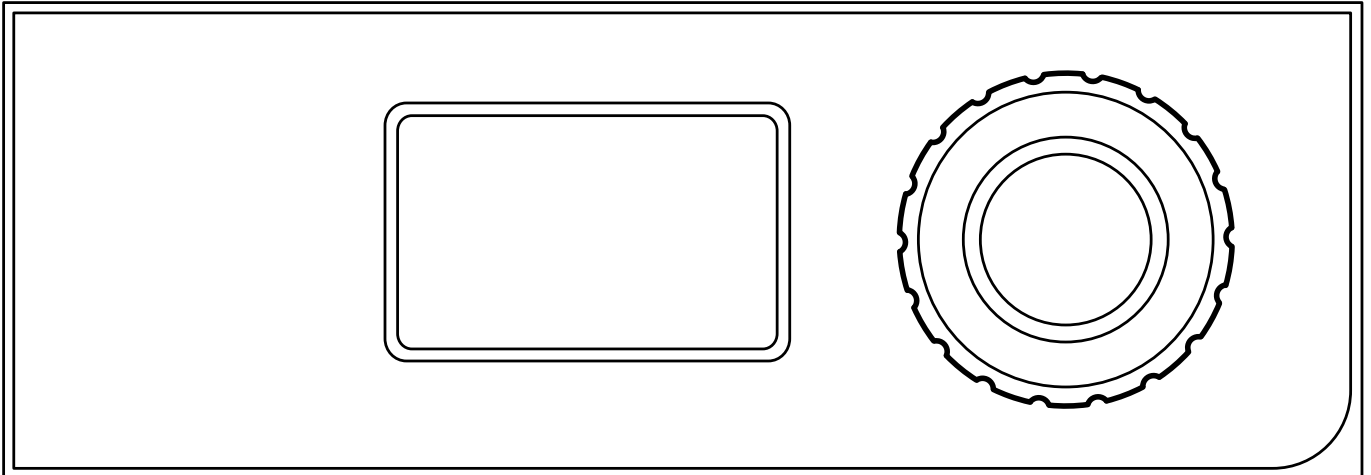
**Restaurant zonder toetsen**



Selecteer het programma door aan de regelknop te draaien.

Voorbeeld van de programma's
<p>NORMAL COLOUR</p>  <p>Er kan een keus worden gemaakt uit verschillende temperaturen. 40°C - 60°C.</p>
<p>NORMAL WHITE</p>  <p>Er kan een keus worden gemaakt uit verschillende temperaturen. 40°C - 60°C.</p>



Start de machine door op de regelknop te drukken.

De machine weegt eerst de lading door middel van centrifugeren. Het programma wordt dan aangepast aan de lading voor een optimaal resultaat.

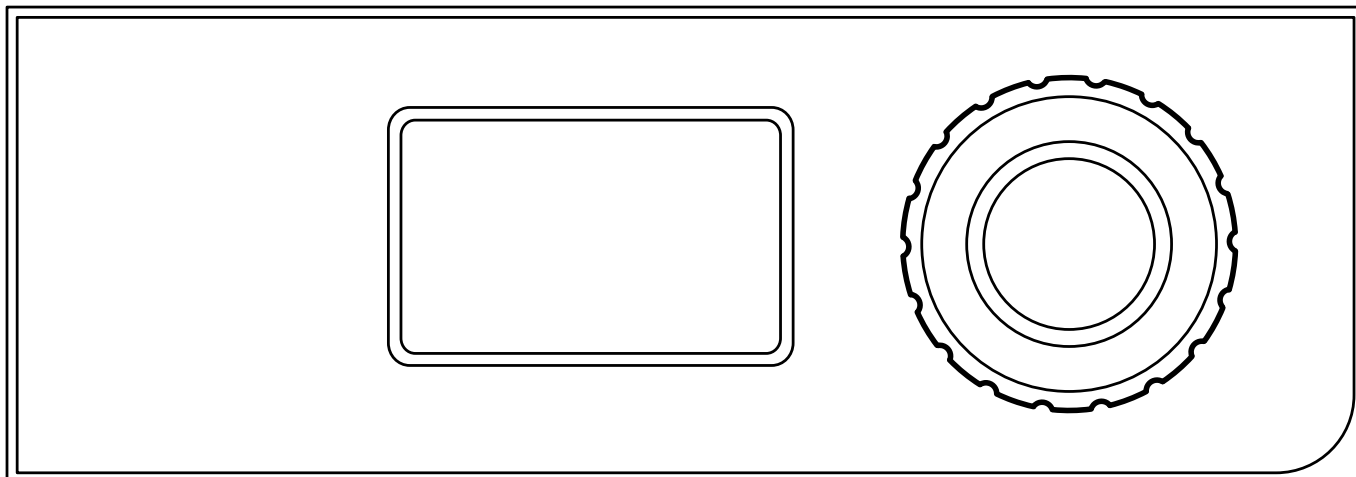
### 3.3.5 Camping



Selecteer het programma door aan de regelknop te draaien.

Voorbeeld van de programma's
<p>NORMAL COLOUR</p>  <p>Er kan een keus worden gemaakt uit verschillende temperaturen. 40°C - 60°C.</p>
<p>NORMAL WHITE</p>  <p>Er kan een keus worden gemaakt uit verschillende temperaturen. 40°C - 60°C.</p>

Start de machine door op de regelknop te drukken.

De machine weegt eerst de lading door middel van centrifugeren. Het programma wordt dan aangepast aan de lading voor een optimaal resultaat.





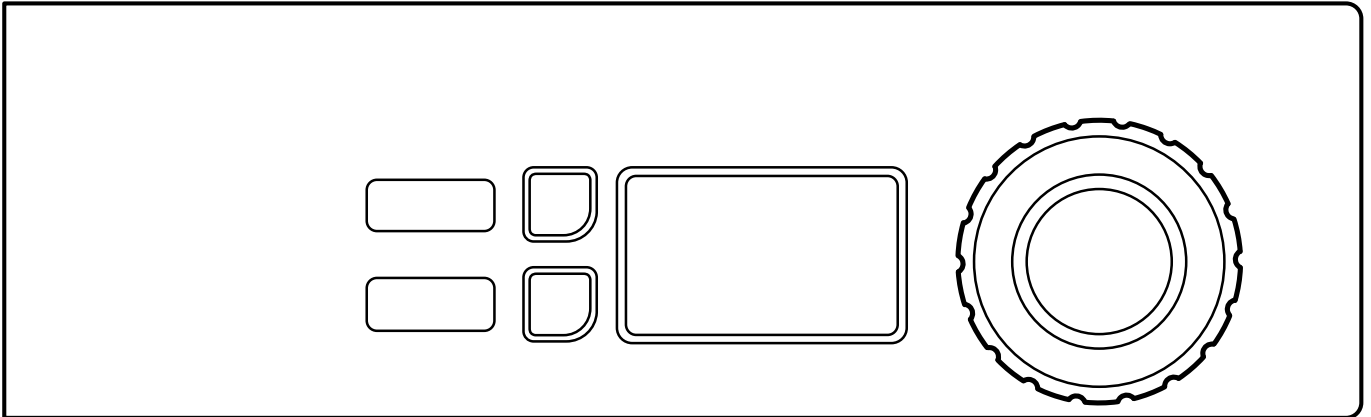

3.3.6 Machines met muntautomaat



Selecteer het programma door aan de regelknop te draaien.  
Het is ook mogelijk om opties te selecteren.

**Let op:**  
**Bij sommige programma's zijn geen opties mogelijk.**

Voorbeeld van de programma's	Opties	
KOUD 		SMERIGE WAS
WARM  HEET 		EXTRA SPOELEN

Werp de juiste hoeveelheid munten in om de machine te starten. (Op sommige machines moet u ook op de draaiknop drukken om de machine te starten).

### 3.4 Extra functies

Er is een menu met extra functies beschikbaar die na de start kunnen worden geselecteerd. Als u op de draaiknop / startknop drukt (op machines zonder draaiknop) verschijnt het menu op het scherm.

Selecteer uit het menu door aan de draaiknop te draaien / op de temperatuurtoets/-en te drukken en druk op de draaiknop / startknop om het menu te activeren.

#### **Let op:**

**Sommige functies zijn mogelijk niet beschikbaar of actief op uw machine.**

#### **Stopfunctie**

Als de machine is geprogrammeerd met deze functie, kan de machine worden gestopt wanneer het programma draait door op de draaiknop te drukken.

Het programma wordt voortgezet als u weer op de draaiknop drukt.

#### **Pauze**

Het is mogelijk een programma te pauzeren.

Selecteer **PAUZE** en schakel het in.

Het programma wordt voortgezet als u weer op de draaiknop/startknop drukt.

De deur kan na een tijdje worden geopend als het water niet te hoog staat. Sluit de deur en druk op de draaiknop / startknop om door te gaan.

#### **Een programma wijzigen na het starten**

Het is mogelijk een programma na het starten te wijzigen.

Selecteer **WIJZIG PROGRAMMA** en schakel dit in.

Het programmamenu wordt weergegeven als u op de draaiknop / startknop drukt. Selecteer een nieuw programma en start door op de draaiknop / startknop te drukken.

#### **Snel doorgaan**

Selecteer **SNELLE DOORLOOP** en schakel dit in.

Er wordt een lijst met alle programmastappen weergegeven als u op de draaiknop / startknop drukt. Selecteer de gewenste programmastap van de lijst door aan de draaiknop te draaien / op de temperatuurtoets/-en te drukken en druk op de draaiknop / startknop om de stap te activeren.

#### **Een programma beëindigen**

Het is mogelijk een programma na het starten te beëindigen.

Selecteer **BEËINDIG PROGRAMMA** en schakel dit in.

Het programma wordt beëindigd als u op de draaiknop / startknop drukt. De deur wordt ontgrendeld wanneer het water is afgevoerd.

#### **Vertraagde start**

Het is mogelijk om de start van een programma te vertragen als de machine deze functie heeft.

Selecteer het programma en druk op de draaiknop / startknop. Er verschijnt een menu op het display. Draai aan de draaiknop / druk op de temperatuurtoets/-en om de functie te activeren. Stel met de draaiknop / door op de temperatuurtoets/-en te drukken de dag en de tijd in voor de vertraagde start.

Druk op de draaiknop / startknop om de instellingen te bevestigen.

#### **Status**

Selecteer **STATUS MENU** en schakel dit in.

Het statusmenu geeft de status van de watertemperatuur, het waterpeil en de trommelsnelheid van de machine weer.

#### **Statistieken**

Selecteer **STATISTIEKEN** en schakel het in.

Het statistiekenmenu geeft de totale droogtijd en het trip aantal uren aan voor de machine.

## **Automatische herstart**

Selecteer **AUTO HERSTARTS** en schakel dit in.

Stel het aantal automatische herstarts in dat de machine van het geselecteerde programma uitvoert.

Druk op de draaiknop / startknop om de instellingen te bevestigen.

## **3.5 Als het programma is geëindigd**

Laat de deur open als de machine klaar is en doe het wasmiddelreservoir niet helemaal dicht (het moet een beetje open staan). Zo wordt voorkomen dat vocht achterblijft in de machine, waardoor zich bacteriën en schimmel kunnen ontwikkelen.

## 4 Timer

De timer wordt gebruikt om een deel van het programma (bijvoorbeeld de laatste maal spoelen in het uierdoekprogramma) na een pauze op een ingestelde tijd te starten. De tijd kan worden ingesteld voor alle dagen of voor bepaalde dagen.

Om de timer te programmeren, moet u de servicemodus van de machine inschakelen.

De servicemodus wordt ingeschakeld door lang op de draaiknop te drukken.

SERVICEMENU
FUNCTIETEST
CONFIGURATIE
PRIJSPROGRAMMERING
STATISTIEKEN
PROGRAMMEERPARAMETERS
SYSTEEM

De volgende menu's worden ingeschakeld door kort op de draaiknop te drukken.

Activeer het menu `PROGR PARAMETERS`.

SERVICEMENU
FUNCTIETEST
CONFIGURATIE
PRIJSPROGRAMMERING
STATISTIEKEN
<b>PROGRAMMEERPARAMETERS</b>
SYSTEEM

Activeer het menu `INSTELLEN START NA PAUZE`.

Activeer het menu `NIEUWE GELEGENHEID TOEVOEGEN`.

Op de display verschijnen nu de volgende submenu's:

- TERUG
- TIJD
- INGESCHAKELD
- ALLE DAGEN
- MAANDAG
- DINSDAG
- WOENSDAG
- DONDERDAG
- VRIJDAG
- ZATERDAG
- ZONDAG
- GELEGENHEID VERWIJDEREN

Activeer het menu `TIJD` om de tijd te programmeren. Stel de tijd in met de draaiknop en sla op wanneer u klaar bent.

Selecteer uit de lijst en activeer de dag/dagen één voor één door op de draaiknop te drukken. Een opgevuld vakje geeft aan dat de dag is geactiveerd.

Druk op `TERUG` om af te sluiten en sla de veranderingen op door `JA` te selecteren.

Voorbeeld:

Het programma is de dag ervoor gestart en pauzeert voor de laatste spoeling.

Als de tijd is ingesteld op 04.00 en `ALLE DAGEN` is ingeschakeld, betekent dit dat de laatste spoeling van het programma op alle dagen van de week om 04.00 wordt gestart.

Na het opslaan wordt de geprogrammeerde tijd - gelegenheid als nieuwe regel weergegeven in het menu `INSTELLEN START NA PAUZE`.

Het is mogelijk om meerdere tijden - gelegenheden te programmeren op dezelfde dag.

Er kunnen tot 10 gelegenheden worden opgeslagen in de lijst.

Druk op `INGESCHAKELD` om de geselecteerde gelegenheid te activeren of deactiveren.

Druk op `GELEGENHEID VERWIJDEREN` om de geselecteerde gelegenheid te verwijderen.

## 5 Foutcodes

Een storing in het programma of de machine wordt aangeduid door een foutcode op de display.

Sommige foutcodes kunnen gemakkelijk worden opgelost zonder zich hiervoor tot het servicepersoneel te hoeven wenden.

Foutcode	Tekst:	Oorzaak/handeling
11:1	GEEN WATER	Waterpeilbevestiging niet op tijd bereikt. Controleer of de waterkranen openstaan.
11:2	DEUR IS OPEN	Deurstandbevestiging niet ontvangen tijdens programma. Open en sluit de deur.
11:3	DEURSLOT FOUT	Deurstandbevestiging niet op tijd ontvangen. Open en sluit de deur.
11:10	WATER TROMMEL NIET AFGEVOERD	Waterpeil boven vastgesteld niveau na spoelbeurt. Controleer of de afvoer niet verstopt is. Probeer de machine opnieuw te starten.

Bij andere storingscodes of terugkerende storingscodes, de voeding 30 seconden uitschakelen. Neem contact op met het servicepersoneel als de foutcode aanhoudt.

## 6 Onderhoud

### 6.1 Algemeen

De eigenaar van de machine/manager van de wasserij moet er zelf op toezien dat er periodiek onderhoud wordt uitgevoerd.

#### Let op:

**Gebrekkelijk onderhoud kan de prestaties van de machine beïnvloeden en schade aan de onderdelen veroorzaken.**

### 6.2 Tijd voor onderhoud:

Wanneer het bericht TIJD VOOR ONDERHOUD op het display staat, neem dan contact op met de eigenaar van de machine/de manager van de wasserij voor het uitvoeren van onderhoud (er wordt ook een telefoonnummer en/of een tag weergegeven, indien beschikbaar).

De machine kan ondertussen worden gebruikt. Het bericht blijft echter terugkeren totdat het onderhoud is uitgevoerd. Het bericht verdwijnt na ongeveer 30 seconden of als u op de regelknop of op een andere knop drukt.

### 6.3 Elke dag

Controleer of de deur wordt vergrendeld tijdens een programma. Controleer of de deur pas na afloop van het programma kan worden geopend.

Als de deur kan worden geopend voordat het programma is beëindigd, moet de machine buiten gebruik worden gesteld totdat reparaties zijn uitgevoerd.

Controleer of de deur niet lekt.

Reinig de deur, deurglas en deurafdichting.

Reinig de buitenkant.

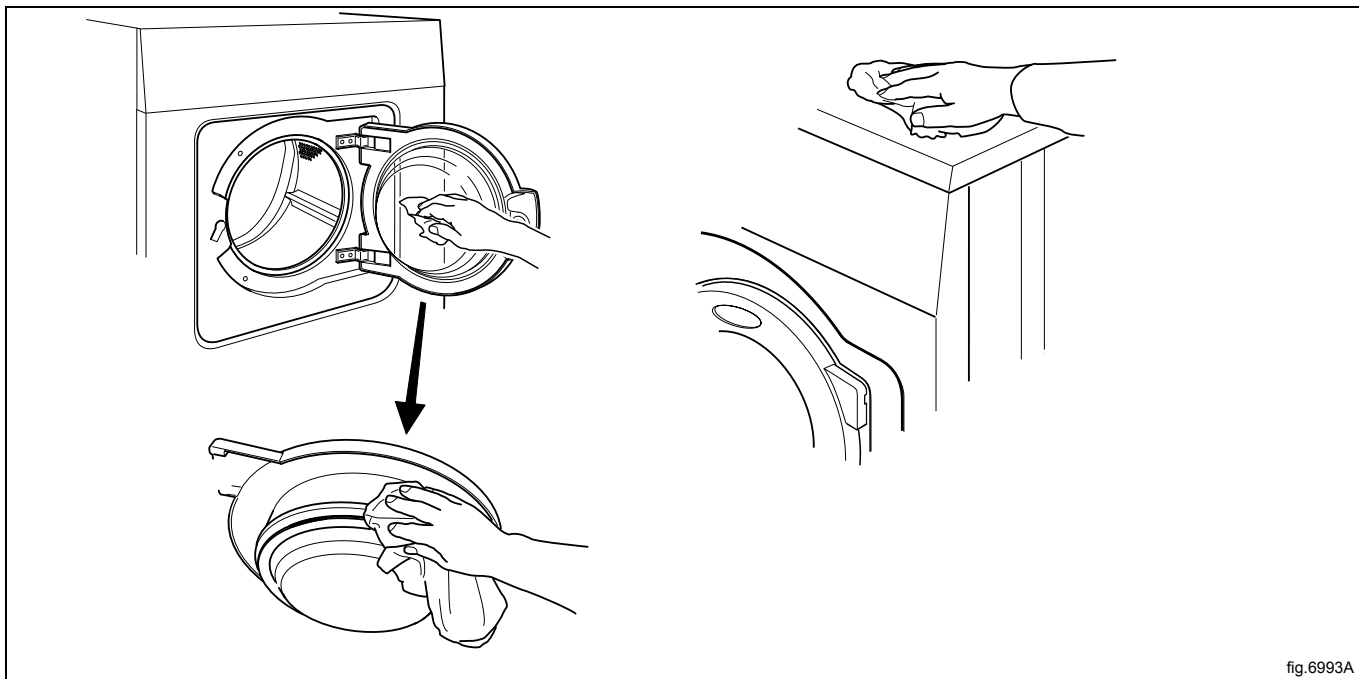

fig.6993A

### 6.4 Wasmiddelreservoir

Reinig het wasmiddelreservoir regelmatig om te voorkomen dat het verstopt raakt met wasmiddelresten.

Verwijder het wasmiddelreservoir uit de machine. Verwijder de sifons (A) en reinig het wasmiddelreservoir en de sifons met heet water en bijvoorbeeld een kleine borstel. Reinig ook de kleine kunststofonderdelen op de plek waar het wasmiddelreservoir in de machine wordt geplaatst.

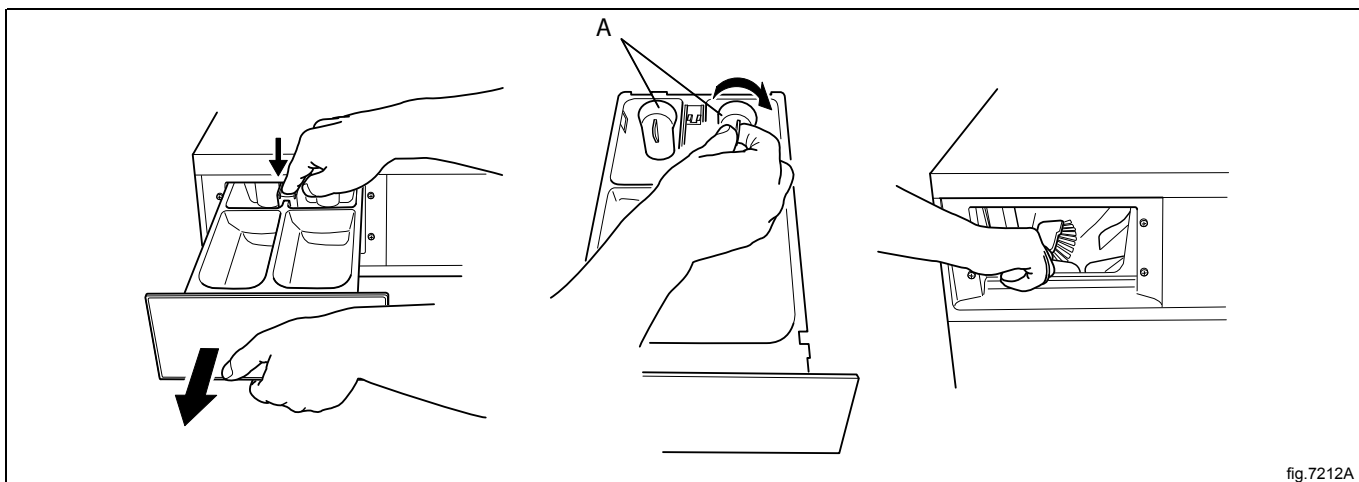

fig.7212A

### 6.4.1 Ontkalken

Wanneer ontkalking vereist is:

gebruik het speciale machinereinigingsprogramma. Als dit niet beschikbaar is, wendt u zich tot erkend servicepersoneel voor toegang tot het programma.

Voor het ontkalken kunt u ook een programma gebruiken met een hoge temperatuur, 95°C. Voeg een ontkalkingsmiddel toe, bijvoorbeeld citroenzuur.

### 6.5 Afvoer

Als de machine is uitgerust met een afvoerpomp, moet deze regelmatig worden gecontroleerd. Maak indien nodig schoon.

Open de klep naar de afvoerpomp en trek de slang naar buiten. Verwijder de plug (A) en laat de afvoer leeglopen in een bakblik of iets dergelijks.

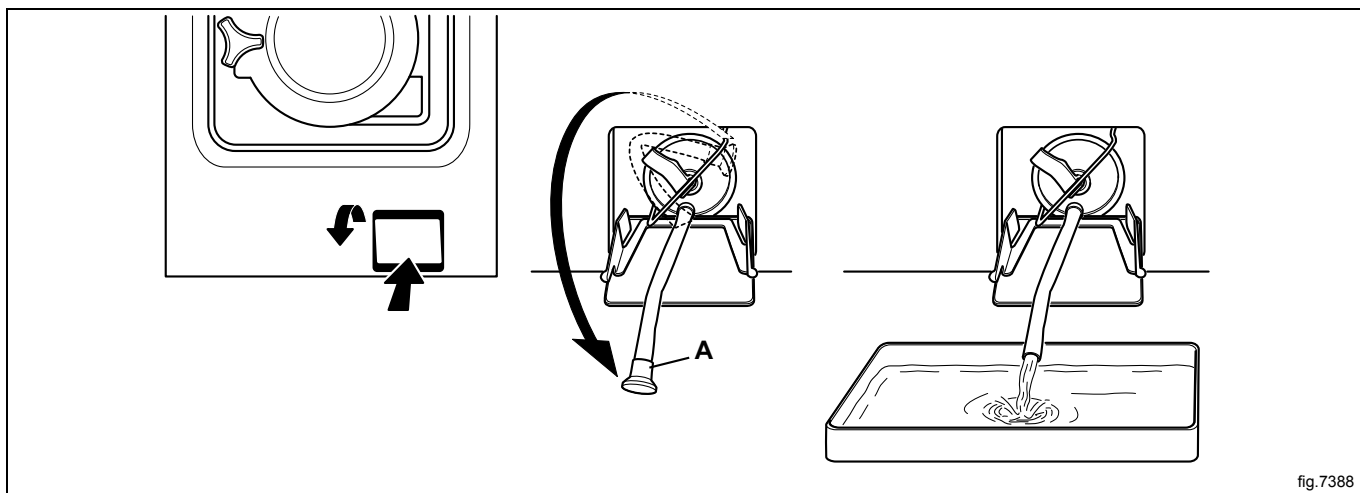

fig.7388

Trek de klem omhoog en trek de filteronderdelen naar buiten. Reinig de filteronderdelen en het pomphuis, bijvoorbeeld met een borsteltje.

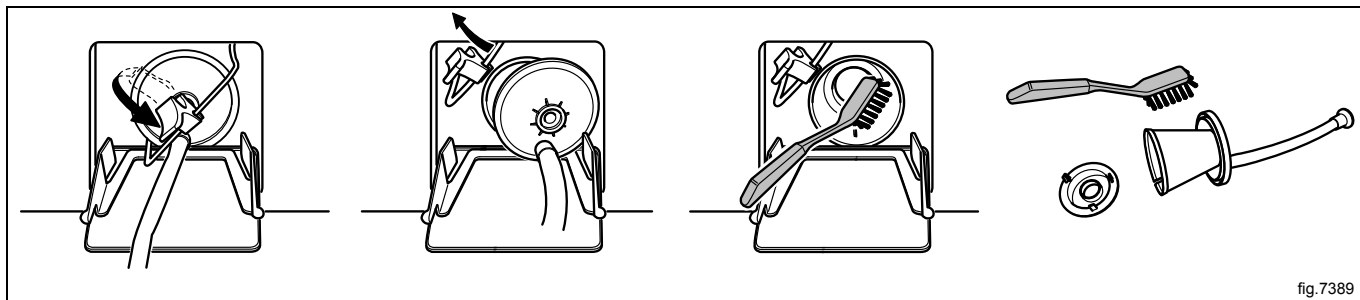
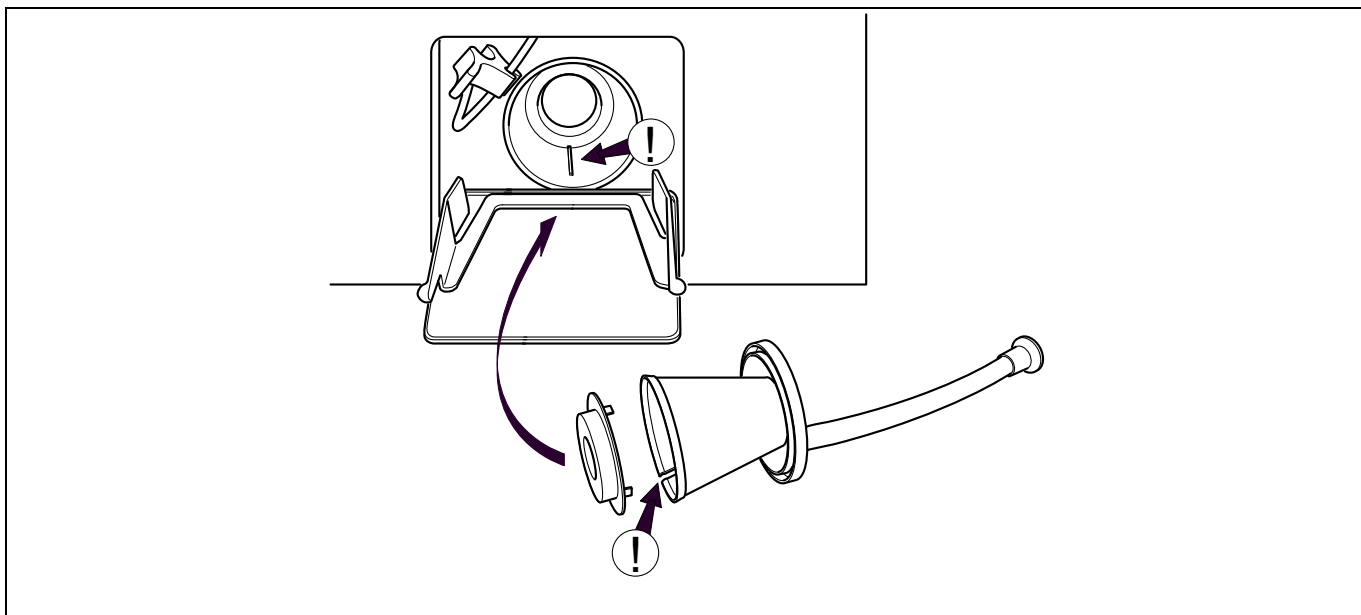

fig.7389



Bij de hermontage plaatst u de inkeping in het filteronderdeel naar beneden wanneer u het aanbrengt. Zorg dat de aansluitingen goed vastzitten.



Controleer regelmatig de afvoeraansluiting, koppelstukken in de afvoerleiding enz. en verwijder alle pluizen en stof. Reinig ze bijvoorbeeld met een borsteltje. Zorg bij de hermontage dat de aansluitingen goed vastzitten.

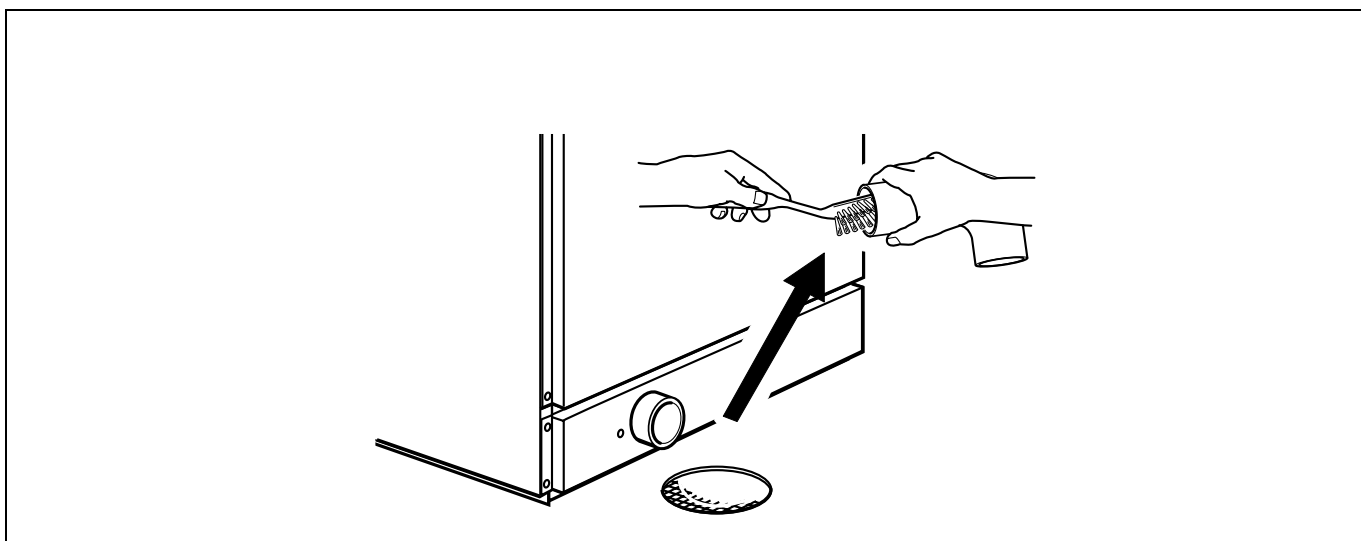

## 6.6 Waterinlaat

Controleer regelmatig het filter op de waterinlaat. Maak indien nodig schoon.

Koppel de slang los van de waterinlaat en trek het filter (A) eruit.

Zorg bij de hermontage dat het filter op zijn plaats zit en dat de aansluitingen goed vastzitten.

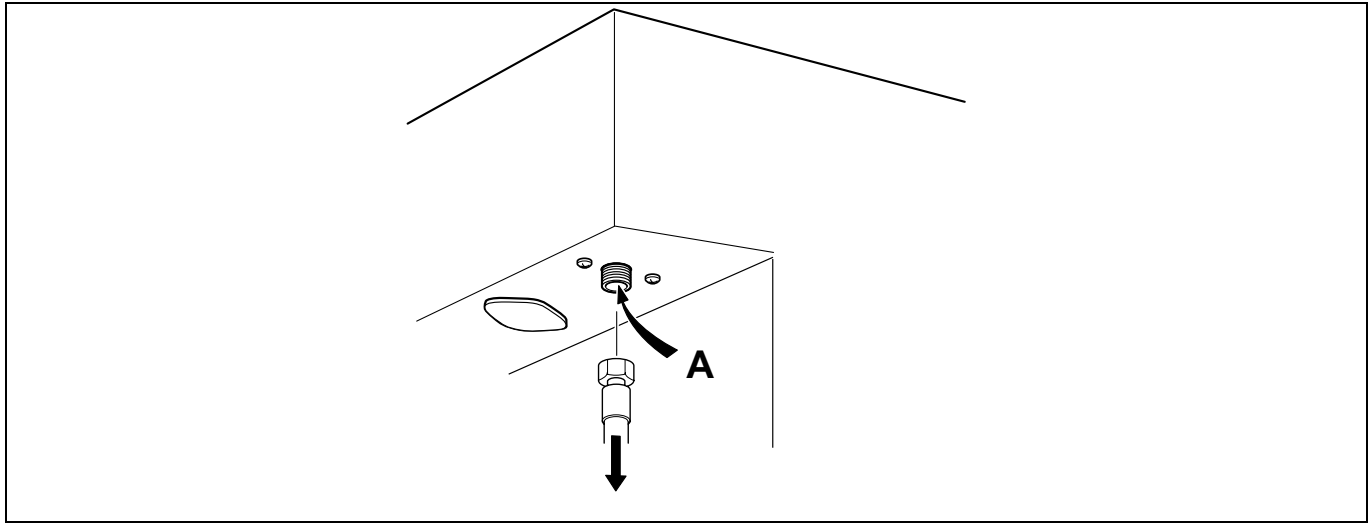

## 6.7 Door gekwalificeerd servicepersoneel uit te voeren onderhoud

Neem contact op met gekwalificeerd servicepersoneel voor de volgende onderhoudswerkzaamheden:

Eenmaal per jaar:

- Inspecteer de binnenkant van de machine tijdens een echte wascyclus om na te gaan of er geen lekkage is

## 7 Informatie m.b.t. afvoeren

### 7.1 Afvoeren van het apparaat aan het einde van de levensduur

Voordat u begint aan de sloop van de machine, adviseren wij u de fysieke toestand van de machine zorgvuldig te controleren, met name of er geen delen van de structuur verzwakt of gebroken zijn.

De onderdelen van de machine moeten gescheiden worden afgevoerd op grond van hun verschillende eigenschappen (bijv. metalen, oliën, vetten, plastic, rubber, etc.).

In de diverse landen zijn verschillende wetgevingen van toepassing. U moet dan ook de voorschriften die bepaald worden door de wetten en de instanties in het land waar het apparaat gesloopt wordt, in acht nemen.

In het algemeen moet het apparaat naar een gespecialiseerd inzamel/sloopbedrijf worden gebracht.

Demonteer het apparaat, groepeer de onderdelen op basis van hun chemische eigenschappen, denk eraan dat de compressor smeeroil en koelvloeistof bevat die gerecycled kunnen worden en dat de onderdelen van de koeling en verwarmingspomp speciaal afval zijn en als stedelijk afval behandeld moeten worden.

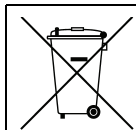

Het symbool op het product geeft aan dat dit product niet als huishoudelijk afval behandeld moet worden, maar op de juiste wijze moet worden afgevoerd om negatieve gevolgen voor het milieu en de volksgezondheid te vermijden. Neem voor meer informatie over het recyclen van dit product contact op met de plaatselijke dealer of vertegenwoordiger, de klantenservice of de plaatselijke instelling die verantwoordelijk is voor afvalverwerking.

### Let op:

**Bij het afdanken van de machine moeten alle markeringen, deze handleiding en andere bij de apparatuur horende documentatie vernietigd worden.**

## 7.2 Het weggooien van de verpakking

Het verpakkingsmateriaal moet worden weggegooid in overeenstemming met de voorschriften die van toepassing zijn in het land waar het apparaat gebruikt wordt. Alle materialen die gebruikt zijn voor de verpakking zijn milieuvriendelijk.

Ze kunnen veilig worden bewaard, gerecycled of verbrand in een geschikte afvalverbrandingsinstallatie. Plastic onderdelen die gerecycled kunnen worden zijn gemarkeerd zoals in de volgende voorbeelden.

	Polyethyleen: <ul style="list-style-type: none"><li>• Buitenverpakking</li><li>• Zak met instructies</li></ul>
	Polypropyleen: <ul style="list-style-type: none"><li>• Riempjes</li></ul>
	Polystyreenschuim <ul style="list-style-type: none"><li>• Hoekbeschermmstukken</li></ul>



Electrolux Professional AB  
341 80 Ljungby, Sweden  
[www.electrolux.com/professional](http://www.electrolux.com/professional)

Share more of our thinking at [www.electrolux.com](http://www.electrolux.com)