

**Gebruiksaanwijzing  
Droogautomaat**

**Benutzerinformation  
Wäschetrockner**

**Istruzioni per l'uso  
Asciugabiancheria**

**TE1120P**



**Electrolux**  
PROFESSIONAL

## INHOUDSOPGAVE

|  |    |
|--|----|
| 1. VEILIGHEIDSINFORMATIE.....                                      | 3  |
| 2. BESCHRIJVING VAN HET PRODUCT.....                               | 10 |
| 3. ACCESSOIRES.....  | 11 |
| 4. BEDIENINGSPANEEL.....   | 12 |
| 5. PROGRAMMATABEL.....   | 13 |
| 6. WERKING MET MUNTMACHINE.....                                    | 13 |
| 7. VOORDAT U HET APPARAAT VOOR DE EERSTE KEER GEBRUIKT.....        | 14 |
| 8. DAGELIJKS GEBRUIK.....  | 14 |
| 9. AANWIJZINGEN EN TIPS.....                                       | 16 |
| 10. ONDERHOUD EN REINIGING.....                                    | 16 |
| 11. PROBLEMEN OPLOSSEN.....  | 19 |
| 12. TECHNISCHE GEGEVENS.....                                       | 21 |
| 13. PRODUCTINFORMATIEBLAD CONFORM E.U.-VERORDENING 1369/2017... 22 |    |
| 14. MILIEUBESCHERMING.....   | 23 |

## WIJ DENKEN AAN JOU

Hartelijk dank dat u hebt gekozen voor een apparaat van Electrolux Professional. Je hebt voor een product gekozen dat decennia aan professionele ervaring en innovatie met zich meebrengt. Ingenieur en stijlvol en ontworpen met jou in het achterhoofd. Dus wanneer je het gebruikt, kan je erop rekenen dat je telkens weer geweldige resultaten krijgt.

Welkom bij Electrolux Professional.

Bezoek onze website [www.electroluxprofessional.com/mypro/](http://www.electroluxprofessional.com/mypro/) om:



Advies over gebruik, brochures, het oplossen van problemen, service- en reparatie-informatie:



Registreer je product voor een betere service:



Koop accessoires, verbruiksartikelen en originele reserveonderdelen voor je apparaat:

## KLANTENSERVICE EN SERVICE

Gebruik altijd originele onderdelen.

Als u contact opneemt met onze erkende servicedienst, zorg er dan voor dat u de volgende gegevens tot uw beschikking hebt: Model, PNC, serienummer.

De informatie vindt u op het typeplaatje.

 Waarschuwingen en veiligheidsinformatie

 Algemene informatie en tips

 Milieu-informatie

Wijzigingen voorbehouden.

## 1. ⚠ VEILIGHEIDSINFORMATIE

Lees voor gebruik zorgvuldig de meegeleverde instructies voor installatie en gebruik van het apparaat. De fabrikant is niet verantwoordelijk voor verwondingen of schade die voortvloeit uit de onjuiste installatie of het onjuiste gebruik. Bewaar de instructies altijd op een veilige, toegankelijke plek voor toekomstig gebruik.

### 1.1 Veiligheid van kinderen en kwetsbare mensen



WAARSCHUWING!

Gevaar voor verstikking, letsel of permanente invaliditeit.

- Dit apparaat kan worden gebruikt door kinderen van 8 jaar en ouder en door mensen met een beperkt lichamelijk, zintuiglijk of verstandelijk vermogen of een gebrek aan ervaring en kennis, indien zij onder toezicht staan of instructies hebben gekregen over het veilig gebruiken van het apparaat en indien zij de gevaren begrijpen.
- Kinderen tussen de 3 en 8 jaar oud en personen met zware en complexe beperkingen dienen altijd uit de buurt van het apparaat te worden gehouden, tenzij ze voortdurend onder toezicht staan.
- Kinderen jonger dan 3 jaar dienen, tenzij zij voortdurend onder toezicht staan, bij het apparaat uit de buurt te worden gehouden.
- Laat kinderen niet met het apparaat spelen.
- Houd alle verpakking uit de buurt van kinderen en gooi het op passende wijze weg.
- Houd reinigingsmiddelen uit de buurt van kinderen.
- Houd kinderen en huisdieren uit de buurt van het apparaat als de deur open staat.
- Als het apparaat is voorzien van een kinderslot, dient dit te worden geactiveerd.

- Kinderen mogen zonder toezicht geen reinigings- en onderhoudswerkzaamheden aan het apparaat uitvoeren.

## 1.2 Installatie

- Dit apparaat is uitsluitend bestemd voor commercieel gebruik.
- Verwijder alle verpakkingsmaterialen.
- Installeer en gebruik geen beschadigd apparaat.
- Volg de installatie-instructies die zijn meegeleverd met het apparaat.
- Pas altijd op bij verplaatsing van het apparaat, want het is zwaar. Gebruik altijd veiligheidshandschoenen en gesloten schoeisel.
- Installeer of gebruik het apparaat niet op een plek waar de temperatuur onder 5 °C of boven 35°C komt.
- Zorg ervoor dat de vloer van de plaats waar u het apparaat installeert, vlak, stabiel, hittebestendig en schoon is.
- Zorg dat er lucht tussen het apparaat en de vloer kan circuleren.
- Houd het apparaat tijdens het verplaatsen altijd verticaal.
- Zorg ervoor dat het apparaat stabiel staat tijdens het vervoer.
- Het apparaat kan losstaand of onder het aanrecht in de keuken met correcte ruimte worden gemonteerd (raadpleeg de montagebrochure).
- Als de droogautomaat bovenop een wasautomaat wordt geplaatst, moet u hiervoor het tussenstuk gebruiken. De stapelkit, beschikbaar bij uw erkende verkoper, mag uitsluitend gebruikt worden met het apparaat dat vermeld is in de instructies, die bij het accessoire geleverd worden. Lees deze aandachtig alvorens het accessoire te monteren (raadpleeg de montagebrochure).

- Installeer het apparaat niet achter een vergrendelbare deur, een schuifdeur of een deur met een scharnier aan de tegenovergestelde zijde, waardoor de deur van het apparaat niet volledig geopend kan worden.
- Installeer het apparaat niet op een bewegende ondergrond (bijv. op een schip).
- De achterkant van het apparaat moet tegen de muur worden geplaatst.
- Als het apparaat op zijn permanente plaats wordt geplaatst, moet u nagaan of het waterpas staat. Is dit niet het geval, stel de stelpootjes hier dan op af.
- Zorg dat het apparaat tijdens installatie, onderhoud en reparatie van het stroomnet is losgekoppeld en niet wordt aangesloten totdat al het werk is uitgevoerd.
- Steek de stekker pas in het stopcontact als de installatie is voltooid. Zorg ervoor dat de stekker toegankelijk is na de installatie.
- Zorg voor een goede luchtventilatie in de ruimte waar het apparaat geïnstalleerd is, om het terugstromen van ongewenste gassen van apparaten in de ruimte die op gas of andere brandstoffen werken, zoals open haarden, te voorkomen.
- De lucht mag niet worden afgevoerd via een kanaal dat wordt gebruikt voor uitlaatgassen van apparaten die gas of andere brandstoffen verbranden.
- WAARSCHUWING: Houd de ventilatieopeningen vrij van obstructies; dit geldt zowel voor losstaande als ingebouwde modellen.
- De ventilatie-openingen in de onderkant mogen niet worden afgedekt door tapijt, een mat of andere soorten vloerbedekking.

### 1.3 Elektrische aansluiting



WAARSCHUWING!

Gevaar voor brand en elektrische schokken.

- Dit apparaat moet op juiste wijze geaard worden. De fabrikant is niet verantwoordelijk voor de consequenties die voortvloeien uit een ongeschikt aardingssysteem.
- Zorg ervoor dat de parameters op het vermogensplaatje overeenkomen met elektrische vermogen van de netstroom.
- WAARSCHUWING: Het apparaat mag niet van stroom worden voorzien door een extern schakelapparaat, zoals een tijdklok, of aangesloten worden op een circuit dat door het elektriciteitsbedrijf regelmatig aan en uit wordt geschakeld.
- Gebruik altijd een juist geïnstalleerd schokbestendig stopcontact.
- Gebruik geen adapters met meerdere stekkers en verlengkabels.
- Trek niet aan het netsnoer om het apparaat los te koppelen. Trek altijd aan de stekker.
- Raak de stroomkabel of stekker niet aan met natte handen.
- Als het netsnoer beschadigd is, moet de fabrikant, een erkend servicecentrum of een gekwalificeerde persoon deze vervangen teneinde gevaarlijke situaties met elektriciteit te voorkomen.
- Dit apparaat is voorzien van een 13 A stekker. Als de zekering van de stekker vervangen moet worden, moet een ASTA (BS 1362)-zekering van 13-ampère worden gebruikt (uitsluitend VK en Ierland).

## 1.4 Gebruik



### WAARSCHUWING!

Gevaar voor letsel, elektrische schokken, brand, brandwonden en schade aan het apparaat.

- Respecteer het maximale laadvermogen van 8,0kg (raadpleeg hoofdstuk "Programmaschema").
- De specificatie van het apparaat niet wijzigen.

- Het apparaat mag niet worden gebruikt als de artikelen vervuild zijn met industriële chemische reinigingsmiddelen.
- Veeg eventuele pluisjes of verpakkingsafval die zich rondom het apparaat hebben opgehoopt, weg.
- Gebruik het apparaat niet zonder filter. Reinig het pluisfilter voor of na elk gebruik.
- Droog geen ongewassen voorwerpen in de wasdroger.
- WAARSCHUWING: Let op dat u het koelcircuit niet beschadigt.
- Artikelen die zijn bevuild met stoffen als spijsolie, aceton, alcohol, benzine, kerosine, vlekkenverwijderaars, terpentijn, boenwas en boenwasverwijderaars dienen alvorens in de was/droogcombinatie te worden gedroogd, te worden gewassen in heet water met een extra hoeveelheid wasmiddel.
- Artikelen van schuimrubber (latexschuim), douchemutsjes, waterdichte kleding, artikelen met een rubberen binnenkant en kleding of kussens met een vulling van schuimrubber dienen niet in de wasdroger te worden gedroogd.
- Wasverzachters of soortgelijke producten dienen te worden gebruikt zoals aangegeven in de instructies van de fabrikant van het product.
- Verwijder alle voorwerpen van artikelen die een ontstekingsbron kunnen zijn zoals aanstekers of lucifers.
- WAARSCHUWING: Stop een wasdroger nooit voor het einde van de droogcyclus, tenzij alle artikelen snel verwijderd en uitgespreid worden, zodat de warmte verdwijnt.
- Het laatste deel van een droogtrommelcyclus vindt plaats zonder warmte (koelcyclus) om ervoor te zorgen dat de artikelen uiteindelijk een temperatuur hebben waarbij is gewaarborgd dat de artikelen niet worden beschadigd.
- Droog geen beschadigde (gescheurde, gerafelde) kleding met vulling of voering.

- Droog uitsluitend textiel dat in het apparaat mag worden gedroogd. Volg de instructies op het wasvoorschrift in de kleding.
- Indien wasgoed is gewassen met een vlekkenverwijderaar, dient er een extra spoelcyclus te worden uitgevoerd voordat u gaat drogen.
- Het gecondenseerde/gedistilleerde water mag niet worden gebruikt voor het bereiden van eten en drinken. Het kan gezondheidsproblemen veroorzaken bij mensen en dieren.
- Ga niet op de open deur zitten of staan.
- Droog geen druipnatte kleding in het apparaat.

## 1.5 Binnenverlichting



WAARSCHUWING!

Gevaar voor letsel.

- Met betrekking tot de lamp(en) in dit product en reservelampen die afzonderlijk worden verkocht: Deze lampen zijn bedoeld om bestand te zijn tegen extreme fysieke omstandigheden in huishoudelijke apparaten, zoals temperatuur, trillingen, vochtigheid, of zijn bedoeld om informatie te geven over de operationele status van het apparaat. Ze zijn niet bedoeld voor gebruik in andere toepassingen en zijn niet geschikt voor verlichting in huishoudelijke ruimten.
- Zichtbare ledstraling, niet rechtstreeks in de straal kijken.
- Neem contact op met het service-centrum om de binnenverlichting te vervangen.

## 1.6 Onderhoud en reiniging



WAARSCHUWING!

Gevaar voor letsel of schade aan het apparaat.

- Gebruik geen waterstralen en stoom om het apparaat te reinigen.



- Maak het apparaat schoon met een vochtige zachte doek. Gebruik alleen neutrale schoonmaakmiddelen. Gebruik geen schuurmiddelen, schuursponsjes, oplosmiddelen of metalen voorwerpen.

## 1.7 Service

- Alleen originele reserveonderdelen kunnen de veiligheidsnormen van het apparaat garanderen.
- Alleen reparaties die zijn uitgevoerd door een door Electrolux goedgekeurde servicemonteur worden door de garantie gedekt.

## 1.8 Verwijdering



WAARSCHUWING!

Gevaar voor letsel of verstikking.

- Haal de stekker uit het stopcontact en koppel het apparaat los van de watertoevoer.
- Snijd het netsnoer vlak bij het apparaat af en gooi het weg.
- Verwijder de deurvergrendeling om te voorkomen dat kinderen of huisdieren binnen in de trommel vast komen te zitten.

## 2. BESCHRIJVING VAN HET PRODUCT

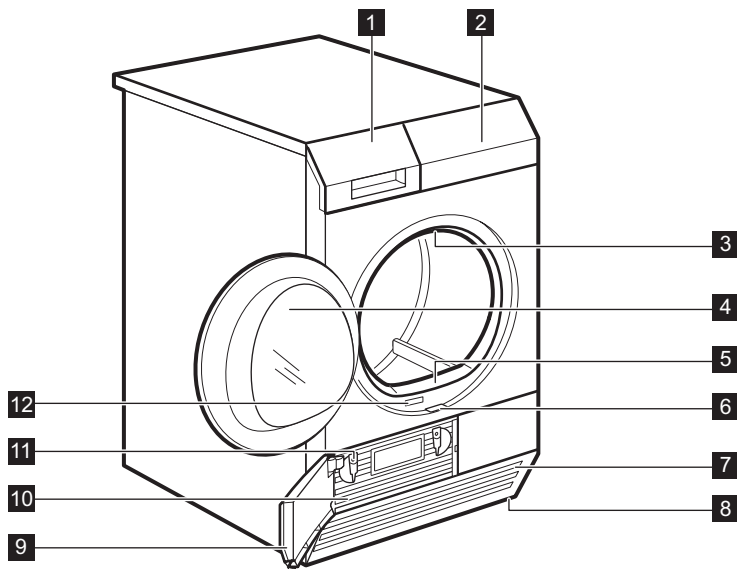

- |                                     |                                       |
|-------------------------------------|---------------------------------------|
| <b>1</b> Waterreservoir             | <b>8</b> Verstelbare pootjes          |
| <b>2</b> Bedieningspaneel           | <b>9</b> Condensordeur                |
| <b>3</b> Binnenverlichting          | <b>10</b> Condensatordeksel           |
| <b>4</b> Deur van het apparaat      | <b>11</b> Sloten voor condensordeksel |
| <b>5</b> Filter                     | <b>12</b> Typeplaatje                 |
| <b>6</b> Knop voor de condensordeur |                                       |
| <b>7</b> Ventilatiesleuven          |                                       |



Voor het gemak van het wassen van het wasgoed of het eenvoudig installeren is de deur omkeerbaar (zie aparte folder).

## 3. ACCESSOIRES

### 3.1 Tussenstuk

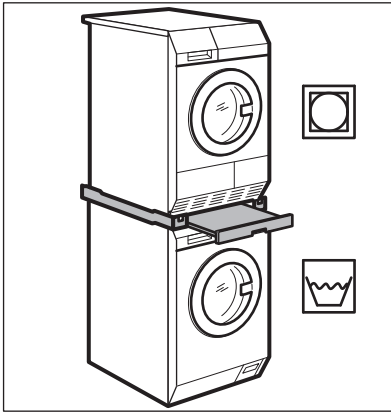

Verkrijgbaar bij uw erkende leverancier.  
Het tussenstuk kan alleen worden gebruikt met de in de folder gespecificeerde wasautomaten. Zie bijgevoegde folder.  
Lees de met het accessoire meegeleverde instructies zorgvuldig door.

### 3.2 Afvoerset

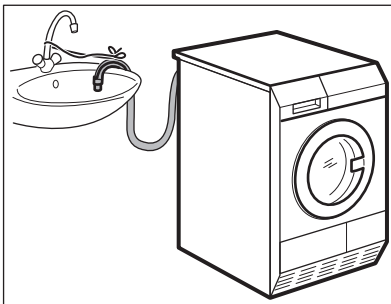

Verkrijgbaar bij uw erkende leverancier (kan bij sommige soorten droogautomaten al zijn aangebracht)

Het accessoire voor afvoer van het gecondenseerde water naar een wasbak, sifon, goot, etc. Na installatie wordt het

waterreservoir automatisch geleegd. Het waterreservoir moet in het apparaat blijven zitten.

De geïnstalleerde slang moet worden aangebracht op een hoogte van minimaal 50 cm en maximaal 1 meter van de grond af. De slang mag geen lus bevatten. Maak de slang zo nodig korter.

Lees de met het accessoire meegeleverde instructies zorgvuldig door.

### 3.3 Voetstuk met de lade

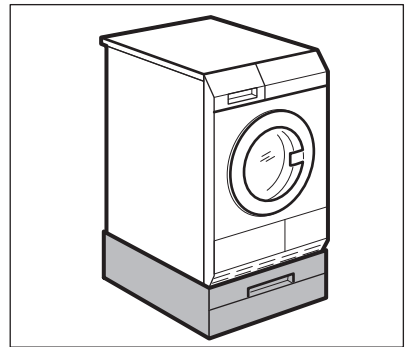

Verkrijgbaar bij uw erkende leverancier.

Om het apparaat hoger te plaatsen op het niveau dat het vullen met en het verwijderen van het wasgoed helpt vergemakkelijken.

De lade kan worden gebruikt voor het opbergen van wasproducten bijv.: handdoeken, wasmiddelen enz.

Lees de met het accessoire meegeleverde instructies zorgvuldig door.

### 3.4 Muntenmachine

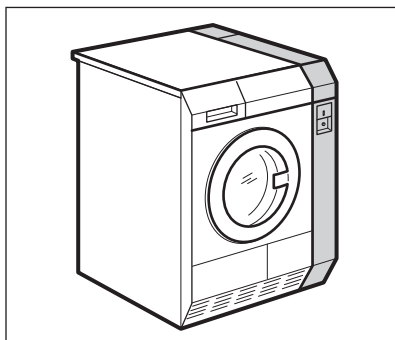

Als het apparaat in een openbare ruimte wordt geplaatst, kan het worden aangesloten op een muntenmachine.

- i** De muntenmachine wordt uitsluitend gedistribueerd en geïnstalleerd door de erkende servicedienst van Electrolux.



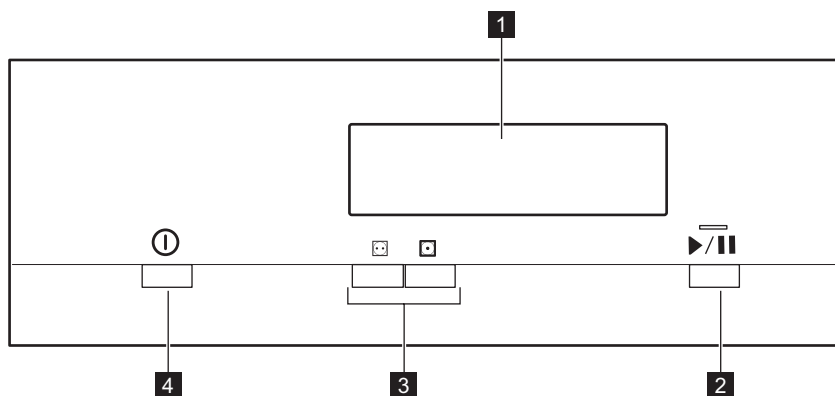





## 4. BEDIENINGSPANEEL



- 1** Display
- 2** ▶/|| Start/Pauze-toets
- 3** Programmaknoppen
- 4** ⓘ AAN/UIT (ON/OFF) toets met de Automatisch Uit (Auto Off) -functie



### 4.1 Display



| Symbool op het display  | Symboolbeschrijvingen                              |
|---|--|
|  | normale/medium temperatuur                         |
|  | temperatuur voor synthetica                        |
| 70  | droogtemperatuur                                   |
| 50  | droogtemperatuur voor synthetica                   |
|  | indicatielampje: <i>leeg het waterreservoir</i>    |
|  | indicatielampje: <i>reinig filter</i>              |
|  | indicatielampje: <i>controleer warmtewisselaar</i> |
|  | indicatielampje: <i>droogfase</i>                  |
|  | indicatielampje: <i>afkoelfase</i>                 |
|  | indicatielampje: <i>antikreukbeveiligingsfase</i>  |
| 3 . 25  | cyclustijdlampje                                   |







## 5. PROGRAMMATABEL

De volgende tabel toont de beschikbare programma's en een korte beschrijving:

| Automatische programma's  | Lading 1) | Beschrijving                                       |
|---|-----------|--|
|  Normaal/medium | 8,0 kg    | Katoen en badstof.<br>Normale/medium temperatuur.  |
|  Synthetica    | 8,0 kg    | Katoen en badstof.<br>Temperatuur voor synthetica. |

1) Het maximale gewicht heeft betrekking op droge producten.

## 6. WERKING MET MUNTMACHINE

- Kies het programma dat u wilt gebruiken met  Normaal/medium of  Synthetica temperatuur
- Steek het juiste aantal munten in. Bij het invoegen van de munten telt het display af naar:   en de machine is gereed om te starten.
- Druk op toets  /  *Start/Pauze* om de machine te starten

## 7. VOORDAT U HET APPARAAT VOOR DE EERSTE KEER GEBRUIKT

Voordat u het apparaat gebruikt om items te drogen:

- Maak de trommel van de droogautomaat schoon met een vochtige doek.
- Start een programma van 1 uur met nat wasgoed.

## 8. DAGELIJKS GEBRUIK

### 8.1 Wasgoed voorbereiden







Heel vaak worden de kleren na het wassen gekneed en hangen ze vast in elkaar. Het drogen van gekneed en in elkaar hangende kleding is inefficiënt.

Om te zorgen voor een goede luchtstroom en gelijkmatig drogen is het raadzaam om de kleding een voor een te schudden en in de wasdroger te laden.

Om een goed droogproces te garanderen:

- Sluit de ritsen.
- Sluit de drukknoopjes van dekbedovertrekken.
- Droog geen losse bandjes of linten (bijvoorbeeld de koorden van een schort). Maak ze aan elkaar vast voordat u het programma start.
- Maak alle zakken leeg.
- Draai de kledingstukken met een katoenen voering binnenstebuiten. Het katoen moet aan de buitenkant zitten.
- Stel altijd het programma in dat geschikt is voor het soort wasgoed.
- Doe lichte en donkere kleuren niet samen.
- Gebruik een geschikt programma voor katoen, jersey en gebreide kleding om krimp te verminderen.
- Overschrijd de maximale lading niet die in het programmahoofdstuk wordt aangegeven of wordt getoond op het scherm.
- Droog alleen wasgoed dat geschikt is voor machinedrogen. Zie de wasvoorschriften op de kledingstukken.
- Droog grote en kleine items niet samen. Kleine items kunnen in de grote verstrikt raken en ongedroogd blijven.
- Schud de grote kleren en stoffen voordat u ze in de droger plaatst. Dat is om vochtige plaatsen in de stof na de droogcyclus te vermijden.

| Wasvoorschrift  | Omschrijving   |
|---|--|
|  | Wasgoed is geschikt voor machinedrogen.                            |
|  | Wasgoed is geschikt voor machinedrogen op hogere temperaturen.     |
|  | Wasgoed is allen geschikt voor machinedrogen op lage temperaturen. |
|  | Wasgoed is niet geschikt voor machinedrogen.                       |

## 8.2 Wasgoed in de machine doen



### LET OP!

Zorg ervoor dat het wasgoed niet vastzit tussen de deur van het apparaat en de rubberen pakking.

1. Trek de deur van het apparaat open.
2. Plaats de was een voor een in het apparaat.
3. Sluit de deur van het apparaat.

## 8.3 Het apparaat inschakelen.

Het apparaat inschakelen:

Druk op de toets **ⓘ** AAN/UIT (ON/OFF). Als het apparaat aanstaat, verschijnen er een aantal aanduidingen op het display.

## 8.4 Automatisch Uit (Auto Off)-functie

Om het energieverbruik omlaag te brengen, schakelt de Automatisch Uit (Auto Off)-functie het apparaat automatisch uit:

- als de knop **▶/||** Start/Pauze niet binnen 5 minuten wordt ingedrukt.
- 5 minuten nadat de cyclus eindigt.

Druk op de toets **ⓘ** AAN/UIT (ON/OFF) om het apparaat aan te zetten.

Als het apparaat aanstaat, verschijnen er een aantal aanduidingen op het display.

## 8.5 Een programma instellen



Gebruik de programmakeuzeknop om een programma te kiezen.

Het display toont de cyclustijd of prijs om te beginnen.

## 8.6 Een programma starten

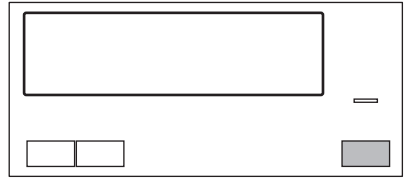

Het programma starten:

1. Voeg het juiste aantal munten toe zoals aangegeven op het display.
2. Druk op de toets **▶/||** Start/Pauze.

Het apparaat start en het led boven de knop gaat branden in plaats van knipperen.

## 8.7 Programma wijzigen

Het wijzigen van een programma:

1. Druk op de toets **ⓘ** AAN/UIT (ON/OFF) om het apparaat uit te schakelen.
2. Druk nogmaals op de toets **ⓘ** AAN/UIT (ON/OFF) om het apparaat in te schakelen.
3. Stel een programma in.

## 8.8 Programma-einde



Reinig het filter en leeg het waterreservoir na elke droogcyclus. (Zie het hoofdstuk ONDERHOUD EN REINIGING.)

Als de droogcyclus voltooid is, knippert het symbool **☐** op het display en wordt er gedurende 1 minuut een geluidssignaal gegeven.



Als u het apparaat niet uitschakelt, start de anti-kreukfase. Het wasgoed kan tijdens de anti-kreukfase uit de machine gehaald worden.

De was uit de machine halen:

1. Druk 2 seconden op de toets **ⓘ** AAN/UIT (ON/OFF) om het apparaat uit te zetten.
2. Open de deur van het apparaat.
3. Haal het wasgoed uit de trommel.

4. Sluit de deur van het apparaat.

## 9. AANWIJZINGEN EN TIPS

### 9.1 Milieutips

- Centrifugeer het wasgoed goed voordat u het in de droger stopt.
- Overschrijd de laadvolumes die in het hoofdstuk over programma's worden beschreven niet.
- Maak de filter na elke droogcyclus schoon.
- Gebruik geen wasverzachter om te wassen en te drogen. In de droogtrommel wordt uw wasgoed automatisch zacht.
- Het water uit het waterreservoir kan worden gebruikt om de kleding te strijken. U moet eerst het water filteren om resterende textielvezels te verwijderen (een eenvoudige koffiefilter is geschikt).
- Zorg ervoor dat de ventilatieopeningen aan de onderzijde van het apparaat vrij zijn.
- Zorg ervoor dat op de plaats waar het apparaat wordt geïnstalleerd een goede luchtdoorstroom is.

## 10. ONDERHOUD EN REINIGING

### 10.1 De filter schoonmaken

Aan het einde van elke cyclus verschijnt het symbool  Filter op het display en moet u de filter reinigen.

-  Het symbool  knippert op het display - de filter ontbreekt. De droogtrommel kan niet starten.
-  De filter vangt de pluizen op. De pluizen ontstaan tijdens het drogen van kleding in de droogautomaat.
-  Om de beste droogprestaties te bereiken, dien je de filter regelmatig te reinigen. Verstopte filters leiden tot langere cycli en een hoger energieverbruik. Reinig de filter met je handen en indien nodig met een stofzuiger.



#### LET OP!

Vermijd het gebruik van water om de filter te reinigen. Gooi in plaats daarvan pluusjes in de vuilnisbak (vermijd verspreiding van plastic vezels in water bij omgevingstemperatuur).

De filter reinigen:

1. Open de deur. Trek aan de filter.

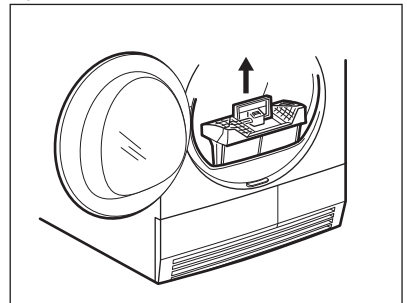

2. Druk op de toets.



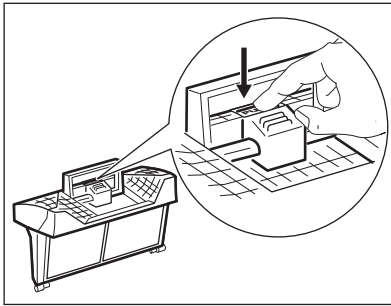

3. Open de filter.

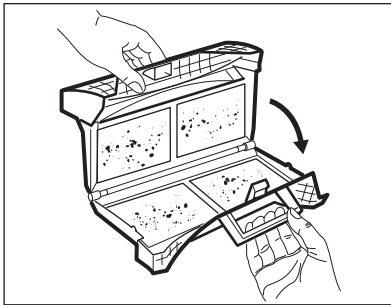

4. Verzamel pluus met de hand uit de interne delen van de filter.

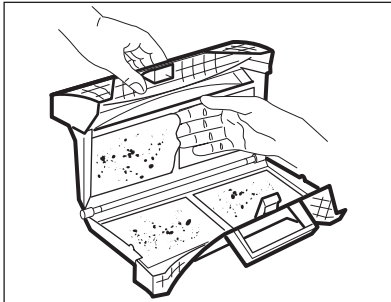

Gooi de pluus in de vuilnisbak.

5. Indien nodig, reinig de filter met een stofzuiger. Sluit de filter.
6. Verwijder indien nodig pluizen uit de filterhouder en pakking. U kunt hiervoor een stofzuiger gebruiken. Zet de filter in de filterhouder.

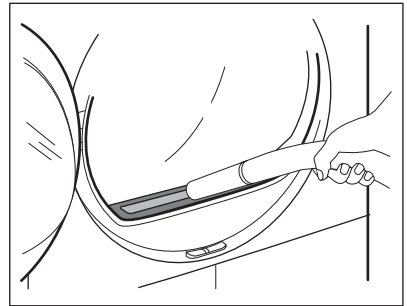

## 10.2 Leeg het waterreservoir

Maak het condenswaterreservoir na elke droogcyclus leeg.

Wanneer het condenswaterreservoir vol is, breekt het programma automatisch af. Het symbool  *Reservoir* verschijnt op het display en u moet het waterreservoir legen.

Het waterreservoir legen:

1. Verwijder het waterreservoir en houd het horizontaal.

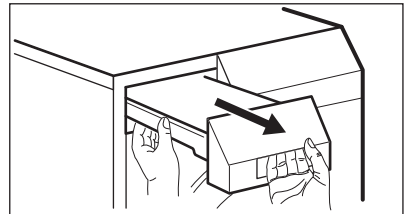

2. Trek de kunststof aansluiting uit en laat het water weglopen in een gootsteen of iets dergelijks.

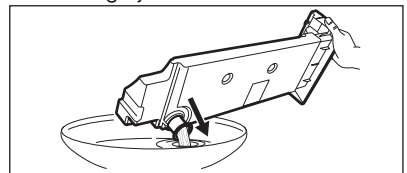

3. Duw de kunststof aansluiting weer op zijn plek en zet het waterreservoir terug op zijn plaats.
4. Druk op de toets  /  Start/Pauze om het programma voort te zetten.

## 10.3 Reiniging van de condensator

Als het symbool  *Condensator* knippert op het display, moeten de condensor en het vak worden gereinigd.

De condensor en het vak reinigen:

1. Open de deur.
2. Verplaats de ontgrendelingsknop aan de onderkant van de deur en open de condensordeur.

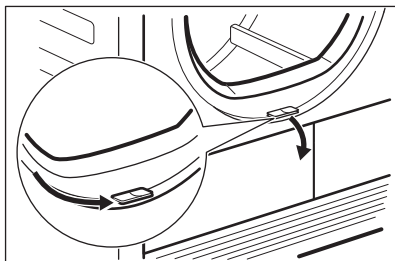

3. Draai de 2 vergrendelingen in horizontale positie om het deksel van de condensor te ontgrendelen.

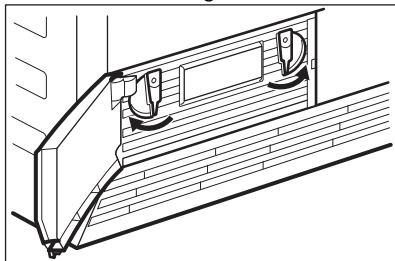

4. Laat het deksel van de condensor zakken.

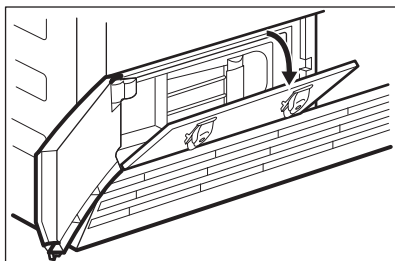

5. Pak de hendel en trek de condensor uit het onderste compartiment. Verplaats de condensor horizontaal om morsen van het resterende water te voorkomen.

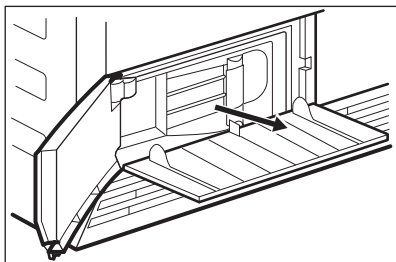

6. Reinig de condensor in verticale positie boven een badkuip of gootsteen. Spoel door met een handdoeche.

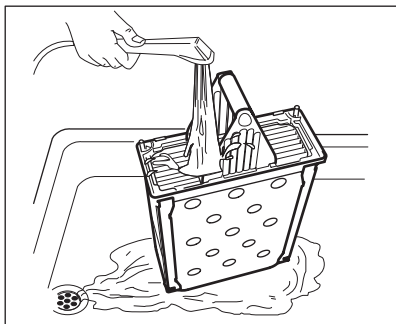

7. Plaats de condensor terug in het onderste compartiment.
8. Sluit het klepdeksel.
9. Draai de 2 vergrendelingen terug tot ze vastklikken.
10. Sluit de condensordeur.

## 10.4 De trommel reinigen



### WAARSCHUWING!

Ontkoppel het apparaat voordat u het reinigt.

Gebruik een gewone zeepreiner om de binnenzijde van de trommel en de trommelhouders te reinigen. Droog het gereinigde oppervlak met een zachte doek.



### LET OP!

Gebruik geen schuurmiddelen of staalwol om de trommel schoon te maken.

### 10.5 Het bedieningspaneel en de behuizing reinigen

Gebruik een standaard zeepsop om het bedieningspaneel en de behuizing te reinigen.

Gebruik een vochtige doek om te reinigen. Droog het gereinigde oppervlak met een zachte doek.



**LET OP!**

Gebruik geen schoonmaakmiddelen voor meubels of schoonmaakmiddelen die roest kunnen veroorzaken.

### 10.6 De luchtcirculatiesleuven reinigen

Gebruik een stofzuiger om de pluisjes uit de luchtcirculatiesleuven te verwijderen.

## 11. PROBLEMEN OPLOSSEN

| Probleem 1)                                       | Mogelijke oorzaak   | Oplossing  |
|---|---|--|
| De wasdroger werkt niet.                          | De wasdroger is niet aangesloten op netstroom.  | Steek de stekker in het stopcontact. Controleer de zekering in de meterkast (huisinstallatie). |
|   | De laaddeur wordt geopend.  | Sluit de laaddeur.   |
|   | De  AAN/UIT (ON/OFF)-knop was niet ingedrukt.   | Druk op de  AAN/UIT (ON/OFF)-knop.   |
|   | De  Start/Pauze-knop was niet ingedrukt.  | Druk op de  Start/Pauze-knop.  |
|   | Het apparaat staat in de stand-by-modus.  | Druk op de  AAN/UIT (ON/OFF)-knop.   |
|   | Het filter ontbreekt of staat in een verkeerde positie.                                 | Plaats het filter in de juiste positie.  |
|   | De E10-foutcode op het display - verstopte filter.                                      | Reinig het filter. <sup>2)</sup>   |
| De E59-foutcode op het display - te veel wasgoed. | Haal een deel van het wasgoed uit de machine. Houd u aan de maximaal toegestane lading. |  |

| Probleem 1)                            | Mogelijke oorzaak   | Oplossing   |
|--|---|---|
| Onbevredigende droogresultaten.        | Onjuiste programmakeuze.  | Kies het toepasselijke programma. <sup>3)</sup>   |
|  | De EF0-foutcode op het display - filter abnormaal vuil.                                     | Reinig het filter. <sup>2)</sup>  |
|  | Het filter is verstopt.   | Reinig het filter. <sup>2)</sup>  |
|  | Te veel wasgoed.  | Houd u aan de maximaal toegestane lading.   |
|  | Het luchtrooster is verstopt.   | Reinig het luchtrooster onderin het apparaat.   |
|  | Vuil op de vochtigheidssensor in de trommel.  | Reinig de voorkant van de trommel.  |
|  | Onjuiste resterende vochtigheidsgraad van het wasgoed.                                      | Pas de resterende vochtigheidsgraad van het wasgoed aan. <sup>4)</sup>  |
| De laaddeur gaat niet dicht            | De condensator is verstopt.   | Reinig de condensator. <sup>2)</sup>  |
|  | Het filter is niet op zijn plaats ver-grendeld.   | Plaats het filter in de juiste positie.   |
| <i>Err</i> (Fout) op het display.      | Het wasgoed zit vast tussen de deur en de afdichting.                                       | Plaats de lading goed in de trommel.  |
|  | U hebt geprobeerd het programma of de optie na de start van de cyclus te wijzigen.          | Schakel de wasdroger in en uit. Maak de nieuwe selectie.  |
|  | De optie die u probeert te activeren is niet van toepassing op het geselecteerde programma. | Schakel de wasdroger in en uit. Maak de nieuwe selectie.  |
|  |   |   |
| Geen trommelverlichting                | Defecte trommellamp.  | Neem contact op met de klantenservice om de trommellamp te vervangen.   |
| Abnormaal tijdsverloop op het display. | De eindtijd wordt berekend op basis van het volume en de vochtigheid van het wasgoed.       | De automatische procedure — dit is geen storing van het apparaat.   |
| Programma inactief.                    | Het waterreservoir is vol.  | Leeg het waterreservoir, druk op de  Start/Pauze-knop. <sup>2)</sup> |

| Probleem 1)            | Mogelijke oorzaak  | Oplossing                                    |
|------------------------|--|--|
| Droogcyclus te lang 5) | Het filter is verstopt.  | Reinig het filter.                           |
|                        | Te veel wasgoed.   | Houd u aan de maximaal toegestane lading.    |
|                        | Het wasgoed is niet voldoende gecentrifugeerd.                     | Centrifugeer het wasgoed goed.               |
|                        | Zeer hoge kamertemperatuur - dit is geen storing van het apparaat. | Verlaag indien mogelijk de kamertemperatuur. |

1) Als er een foutmelding op het display verschijnt (bijv. E51): Schakel de wasdroger in en uit. Maak een selectie van het nieuwe programma. Druk op de  Start-/Pauze-knop. Werkt hij niet? - neem contact op met de klantenservice en geef de foutcode door.

2) Zie hoofdstuk ONDERHOUD EN REINIGING

3) Volg de programmabeschrijving - zie PROGRAMMATABEL

4) Zie het hoofdstuk AANWIJZINGEN EN TIPS

5) Opmerking: Na maximaal 5 uur stopt de droogcyclus automatisch.

## 12. TECHNISCHE GEGEVENS

|   |   |
|---|---|
| Hoogte x breedte x diepte                                   | 850 x 600 x 605 mm (maximaal 648 mm)    |
| Maximale diepte met de apparaatdeur open                    | 1072 mm                                 |
| Maximale breedte met de apparaatdeur open                   | 950 mm                                  |
| Afstelbare hoogte   | 850 mm (+ 15 mm - afstellen van voeten) |
| Trommelinhoud   | 118 l                                   |
| Maximaal laadvolume   | 8,0 kg                                  |
| Emissie geluidsdrukniveau overeenkomstig EN ISO 11204/11203 | 67 dB                                   |
| Spanning  | 230 V                                   |
| Frequentie  | 50 Hz                                   |
| Benodigde zekering  | 16 A                                    |
| Totaal vermogen   | 2800 W                                  |
| Energie-efficiëntieklasse                                   | B                                       |
| Energieverbruik 1)  | 4,77 kWh                                |
| Jaarlijks energieverbruik 2)                                | 560,00 kWh                              |
| Links—aan modus stroomverbruik                              | 0,12 W                                  |

|   |                  |
|---|------------------|
| Uit-modus stroomverbruik  | 0,12 W           |
| Toegestane omgevingstemperatuur   | + 5°C tot + 35°C |
| Het beschermdeksel biedt bescherming tegen vaste stoffen en vochtigheid, behalve op plaatsen waar de laagspanningsapparatuur geen bescherming tegen vocht biedt | IPX4             |

1) Volgens EN 61121. 8,0 kg katoen gecentrifugeerd bij 1000 rpm.

2) Energieverbruik in kWh per jaar, gebaseerd op 160 droogcycli met het standaardkatoenprogramma bij volledige en gedeeltelijke belading, en het verbruik in de energiebesparende standen. Daadwerkelijke energieverbruik per cyclus hangt af van hoe het apparaat wordt gebruikt (REGELGEVING (EU) nr. 392/2012).

### 13. PRODUCTINFORMATIEBLAD CONFORM E.U.-VERORDENING 1369/2017

| Productinformatieblad  |                         |
|--|-------------------------|
| Handelsmerk  | Electrolux Professional |
| Model  | TE1120P<br>PNC916098136 |
| Nominale capaciteit in kg  | 8,0                     |
| Droogtrommel met luchtafvoer of condensatie  | Condensor               |
| Energie-efficiëntieklasse  | B                       |
| Energieverbruik in kWh per jaar, gebaseerd op 160 droogcycli met het standaard katoenprogramma bij volledige en gedeeltelijke lading, en het verbruik in de energiebesparende standen. Het werkelijke verbruik hangt af van de wijze waarop het apparaat wordt gebruikt. | 560,00                  |
| Automatische of niet-automatische droogtrommel   | Automatisch             |
| Het energieverbruik van het standaard katoenprogramma bij volledige lading in kWh  | 4,77                    |
| Het energieverbruik van het standaard katoenprogramma bij gedeeltelijke lading in kWh  | 2,53                    |
| Energieverbruik in de uitstand in W  | 0,12                    |
| Energieverbruik in de sluimerstand in W  | 0,12                    |
| De duur van de sluimerstand in minuten   | 10                      |

|   |     |
|---|-----|
| Het "standaard katoenprogramma", gebruikt bij volledige en gedeeltelijke lading, het standaard droogprogramma is waarop de op het etiket en de productkaart vermelde informatie betrekking heeft, dat dit programma geschikt is voor het drogen van normaal vochtig katoenen wasgoed en dat dit voor katoen het efficiëntste programma is in termen van energieverbruik |     |
| De gewogen programmaduur van het "standaard katoenprogramma bij volledige en gedeeltelijke lading" in minuten   | 99  |
| De programmaduur van het "standaard katoenprogramma bij volledige lading" in minuten  | 135 |
| De programmaduur van het "standaard katoenprogramma bij gedeeltelijke lading" in minuten  | 72  |
| Condensatie-efficiëntieklasse op een schaal van G (minst efficiënt) tot A (meest efficiënt)   | B   |
| Gemiddelde condensatie-efficiëntie van het standaard katoenprogramma bij volledige lading aangegeven als percentage   | 85  |
| Gemiddelde condensatie-efficiëntie van het standaard katoenprogramma bij gedeeltelijke lading aangegeven als percentage   | 85  |
| Gewogen condensatie-efficiëntie van het "standaard katoenprogramma bij volledige en gedeeltelijke lading"   | 85  |
| Geluidsvermogensniveau in dB  | 67  |
| Ingebouwde apparatuur J/N   | Nee |

De gegevens in de bovenstaande grafiek zijn in overeenstemming met de EU-verordening 392/2012 die richtlijn 2009/125/EC implementeert.

## 14. MILIEUBESCHERMING

Recycleer de materialen met het symbool . Gooi de verpakking in een geschikte afvalcontainer om het te recycleren. Bescherm het milieu en de volksgezondheid en recycleer op een correcte manier het afval van elektrische en elektronische apparaten. Gooi

apparaten gemarkeerd met het symbool  niet weg met het huishoudelijk afval. Breng het product naar het milieustation bij u in de buurt of neem contact op met de gemeente.

# INHALTSVERZEICHNIS

|   |    |
|---|----|
| 1. SICHERHEITSHINWEISE.....                               | 25 |
| 2. GERÄTEBESCHREIBUNG.....                                | 32 |
| 3. ZUBEHÖR.....   | 33 |
| 4. BEDIENFELD.....  | 34 |
| 5. PROGRAMMÜBERSICHT.....                                 | 35 |
| 6. MÜNZAUTOMATEN.....                                     | 35 |
| 7. VOR DER ERSTEN INBETRIEBNAHME.....                     | 36 |
| 8. TÄGLICHER GEBRAUCH.....                                | 36 |
| 9. TIPPS UND HINWEISE.....                                | 38 |
| 10. REINIGUNG UND PFLEGE.....                             | 38 |
| 11. PROBLEMBEHEBUNG.....                                  | 41 |
| 12. TECHNISCHE DATEN.....                                 | 43 |
| 13. PRODUKTDATENBLATT GEMÄSS EU-VERORDNUNG 1369/2017..... | 44 |
| 14. UMWELTTIPPS.....                                      | 45 |

## WIR DENKEN AN SIE

Vielen Dank für den Kauf eines Electrolux Professional Geräts. Sie haben ein Produkt gewählt, das jahrzehntelange professionelle Erfahrung und Innovation mit sich bringt. Das ausgeklügelte und stilvolle Produkt wurde für Sie entwickelt. So können Sie jedes Mal, wenn Sie das Produkt verwenden, sicher sein, dass Sie großartige Ergebnisse erzielen werden.

Willkommen bei Electrolux Professional.

Besuchen Sie unsere Website [www.electroluxprofessional.com/mypro/](http://www.electroluxprofessional.com/mypro/), um:



Anwendungshinweise, Prospekte, Informationen zu Fehlerbehebung, Service und Reparatur zu erhalten:



Registrieren Sie Ihr Produkt, um einen erstklassigen Service zu erhalten:



Um Zubehör, Verbrauchsmaterial und Original-Ersatzteile für Ihr Gerät zu kaufen:

## KUNDENDIENST UND SERVICE

Bitte verwenden Sie ausschließlich Original-Ersatzteile für Ihre Produkte. Halten Sie folgende Angaben bereit, wenn Sie sich an einen autorisierten Kundendienst wenden: Modell, PNC, Seriennummer. Die Daten finden Sie auf dem Typenschild.

 Warnungs-/Sicherheitshinweise

 Allgemeine Informationen und Empfehlungen

 Informationen zum Umweltschutz

Änderungen vorbehalten.



## 1. ⚠ SICHERHEITSHINWEISE

Lesen Sie die mitgelieferte Gebrauchsanleitung sorgfältig vor Montage und Inbetriebnahme dieses Geräts. Bei Verletzungen oder Schäden infolge nicht ordnungsgemäßer Montage oder Verwendung übernimmt der Hersteller keine Haftung. Bewahren Sie die Anleitung zum Nachschlagen an einem sicheren und zugänglichen Ort auf.

### 1.1 Sicherheit von Kindern und schutzbedürftigen Personen



WARNUNG!

Erstickungs- und Verletzungsgefahr sowie Gefahr einer dauerhaften Behinderung.

- Das Gerät kann von Kindern ab 8 Jahren und Personen mit eingeschränkten physischen, sensorischen oder geistigen Fähigkeiten oder mit mangelnder Erfahrung/ mangelndem Wissen benutzt werden, wenn sie durch eine für ihre Sicherheit zuständige Person beaufsichtigt werden oder von dieser Person Anweisungen erhalten haben, wie das Gerät sicher zu bedienen ist und welche Gefahren bei nicht ordnungsgemäßer Bedienung bestehen.
- Kinder zwischen 3 und 8 Jahren und Personen mit schweren und komplexen Behinderungen müssen vom Gerät ferngehalten werden, wenn sie nicht ständig beaufsichtigt werden.
- Halten Sie Kinder unter 3 Jahren vom Gerät fern, wenn sie nicht ständig beaufsichtigt werden.
- Lassen Sie Kinder nicht mit dem Gerät spielen.
- Halten Sie sämtliches Verpackungsmaterial von Kindern fern und entsorgen Sie es ordnungsgemäß.
- Halten Sie alle Wasch- und Reinigungsmittel von Kindern fern.
- Halten Sie Kinder und Haustiere vom Gerät fern, wenn die Tür geöffnet ist.

- Falls Ihr Gerät mit einer Kindersicherung ausgestattet ist, empfehlen wir, diese einzuschalten.
- Kinder dürfen keine Reinigung und Wartung des Geräts ohne Beaufsichtigung durchführen.

## 1.2 Montage

- Dieses Gerät ist nur für den gewerblichen Gebrauch bestimmt.
- Entfernen Sie das gesamte Verpackungsmaterial.
- Montieren Sie ein beschädigtes Gerät nicht und benutzen Sie es nicht.
- Halten Sie sich an die mitgelieferte Montageanleitung.
- Seien Sie beim Umsetzen des Gerätes vorsichtig, da es sehr schwer ist. Tragen Sie stets Sicherheitshandschuhe und festes Schuhwerk.
- Das Gerät darf nicht an einem Ort aufgestellt oder verwendet werden, an dem die Temperatur unter 5 °C absinken oder auf über 35 °C steigen kann.
- Der Bodenbereich, auf dem das Gerät aufgestellt wird, muss eben, stabil, hitzebeständig und sauber sein.
- Stellen Sie sicher, dass die Luft zwischen dem Gerät und dem Boden zirkulieren kann.
- Das Gerät muss stets in aufrechter Lage transportiert werden.
- Stellen Sie sicher, dass das Gerät beim Transport stabil steht.
- Das Gerät kann freistehend oder unter einer Küchenarbeitsplatte in einer Nische mit den entsprechenden Abmessungen montiert werden (siehe Montageanleitung).
- Wenn der Wäschetrockner auf einer Waschmaschine aufgestellt wird, muss die Befestigung mithilfe des Bausatzes Wasch-Trocken-Säule erfolgen. Der Bausatz Wasch-Trocken Säule, der bei Ihrem autorisierten Lieferanten erhältlich ist, kann nur für die in der mitgelieferten Anleitung aufgeführten Geräte verwendet

werden. Lesen Sie die Anleitung aufmerksam vor der Montage (siehe Montageanleitung).

- Das Gerät darf nicht hinter einer verschließbaren Tür, einer Schiebetür oder einer Tür mit einem Scharnier auf der gegenüberliegenden Seite aufgestellt werden, wenn dadurch eine vollständige Öffnung der Gerätetür verhindert wird.
- Stellen Sie das Gerät nicht in einer beweglichen Plattform (z. B. auf einem Schiff) auf.
- Die Geräterückseite muss gegen die Wand zeigen.
- Überprüfen Sie den waagrechten Stand des Geräts mit einer Wasserwaage, wenn es an seinen endgültigen Platz gestellt wird. Richten Sie es gegebenenfalls mit den Schraubfüßen entsprechend aus.
- Stellen Sie sicher, dass der Netzstecker des Geräts während der Montage, bei Wartungs- und Reparaturarbeiten nicht eingesteckt ist und erst wieder eingesteckt wird, wenn sämtliche Arbeiten durchgeführt wurden.
- Stecken Sie den Netzstecker erst nach Abschluss des Montagevorgangs in die Steckdose. Stellen Sie sicher, dass der Netzstecker nach der Montage des Geräts zugänglich ist.
- Der Raum, in dem das Gerät installiert wird, muss gut belüftet sein, damit keine Gase von offenem Feuer oder von Geräten, die mit Brennstoffen betrieben werden, in den Raum zurückströmen.
- Die Abluft darf nicht über denselben Abzug abgeleitet werden, über den der Dunstabzug von mit Gas oder sonstigen Brennstoffen betriebenen Geräten erfolgt.
- **WARNUNG:** Achten Sie darauf, dass die Belüftungsöffnungen im Schrank, um das Gerät und in der Einbaunische nicht blockiert sind.
- Die Lüftungsöffnung im Gerätesockel darf nicht von einem Teppich, einer Matte oder einem Bodenbelag blockiert werden.

## 1.3 Elektroanschluss



WARNUNG!

Brand- und Stromschlaggefahr.

- Das Gerät muss ordnungsgemäß geerdet sein. Der Hersteller haftet nicht für die Folgen eines unzureichenden Erdungssystems.
- Stellen Sie sicher, dass die Daten auf dem Typenschild mit den elektrischen Nennwerten der Netzspannung übereinstimmen.
- WARNUNG: Das Gerät darf nicht durch ein externes Schaltgerät, wie einer Zeitschaltuhr, mit Strom versorgt oder an einen Schaltkreis angeschlossen werden, der vom einem Programm regelmäßig ein- und ausgeschaltet wird.
- Schließen Sie das Gerät nur an eine ordnungsgemäß installierte Schutzkontaktsteckdose an.
- Verwenden Sie keine Mehrfachsteckdosen oder Verlängerungskabel.
- Ziehen Sie nicht am Netzkabel, wenn Sie das Gerät von der Stromversorgung trennen möchten. Ziehen Sie stets am Netzstecker.
- Fassen Sie das Netzkabel oder den Netzstecker nicht mit nassen Händen an.
- Wenn das Netzkabel beschädigt ist, muss es vom Hersteller, seinem autorisierten Kundenservice oder einer gleichermaßen qualifizierten Person ausgetauscht werden, um Gefahren durch elektrischen Strom zu vermeiden.
- Dieses Gerät ist mit einem 13 A-Netzstecker ausgestattet. Muss die Sicherung im Netzstecker ausgetauscht werden, setzen Sie immer eine 13 A-Sicherung des Typs ASTA (BS 1362) ein (nur GB und Irland).

## 1.4 Bedienung

**WARNUNG!**

Verletzungs-, Stromschlag-, Brand-, Verbrennungsgefahr sowie Risiko von Schäden am Gerät.

- Beachten Sie die maximale Beladungsmenge von 8,0 kg (siehe Kapitel „Programmübersicht“).
- Nehmen Sie keine technischen Änderungen am Gerät vor.
- Verwenden Sie das Gerät nicht, wenn Teile davon mit industriellen Chemikalien verschmutzt sind.
- Wischen Sie die um das Gerät ggf. angesammelten Flusen und/oder Verpackungsrückstände weg.
- Benutzen Sie das Gerät nie ohne einen Filter. Reinigen Sie den Flusenfilter vor oder nach jedem Gebrauch.
- Trocknen Sie keine ungewaschenen Wäschestücke im Wäschetrockner.
- **WARNUNG:** Beschädigen Sie nicht den Kältekreislauf.
- Wäschestücke, die mit Substanzen wie zum Beispiel Speiseöl, Aceton, Alkohol, Kerosin, Fleckentfernern, Terpentin, Wachsen und Wachsentfernern verschmutzt sind, müssen vor dem Trocknen im Waschtrockner mit zusätzlichem Waschmittel gewaschen werden.
- Artikel wie Schaumgummi (Latexschaumgummi), Duschhauben, imprägnierte Textilien, gummibeschichtete Wäschestücke, Kleider oder Kissen mit Schaumgummipolstern dürfen nicht im Wäschetrockner getrocknet werden.
- Weichspüler oder ähnliche Produkte dürfen nur entsprechend den Herstelleranweisungen benutzt werden.
- Entfernen Sie alle Gegenstände aus der Wäsche, die eine Entzündungsquelle darstellen könnten, z. B. Feuerzeuge oder Streichhölzer.
- **WARNUNG:** Wenn Sie den Wäschetrockner vor dem Ende des Trockengangs anhalten müssen, entnehmen

Sie sofort die gesamte Wäsche und breiten Sie diese zur Wärmeableitung aus.

- Der letzte Teil eines Wäschetrocknerzyklus erfolgt ohne Wärme (Abkühlzyklus), um sicherzustellen, dass die Wäschestücke auf einer Temperatur belassen werden, die sicherstellt, dass die Wäschestücke nicht beschädigt werden.
- Trocknen Sie keine beschädigten (zerrissenen/ ausgefranst) Wäschestücke mit Wattierungen oder Füllungen im Gerät.
- Trocknen Sie nur Textilien, die für den Trockner geeignet sind. Beachten Sie die Waschinweise auf dem Textiletikett.
- Wenn die Wäsche mit einem Fleckentferner gewaschen wurde, führen Sie vor Beginn des Trockengangs einen zusätzlichen Spülgang durch.
- Das Kondensat/destillierte Wasser darf nicht getrunken oder für das Zubereiten von Speisen verwendet werden. Dies kann bei Mensch und Tier gesundheitliche Schäden hervorrufen.
- Setzen oder stellen Sie sich niemals auf die geöffnete Gerätetür.
- Trocknen Sie keine tropfnassen Wäschestücke im Gerät.

## 1.5 Innenbeleuchtung



WARNUNG!

Verletzungsgefahr.

- Bezüglich der Lampe(n) in diesem Gerät und separat verkaufter Ersatzlampen: Diese Lampen müssen extremen physikalischen Bedingungen in Haushaltsgeräten standhalten, wie z.B. Temperatur, Vibration, Feuchtigkeit, oder sollen Informationen über den Betriebszustand des Gerätes anzeigen. Sie sind nicht für den Einsatz in anderen Geräten vorgesehen und nicht für die Raumbelichtung geeignet.

- Sichtbare LED-Abstrahlung; vermeiden Sie es, direkt in den Lichtstrahl zu blicken.
- Für den Austausch der Innenbeleuchtung wenden Sie sich an den autorisierten Kundendienst.

## 1.6 Reinigung und Pflege



WARNUNG!

Verletzungsgefahr sowie Risiko von Schäden am Gerät.

- Reinigen Sie das Gerät nicht mit Wasserspray oder Dampf.
- Reinigen Sie das Geräts mit einem weichen, feuchten Tuch. Verwenden Sie ausschließlich Neutralreiniger. Benutzen Sie keine Scheuermittel, scheuernde Reinigungsschwämmchen, Lösungsmittel oder Metallgegenstände.

## 1.7 Service

- Nur mit Original-Ersatzteilen können die Sicherheitsstandards des Geräts gewährleistet werden.
- Nur von autorisierten Electrolux-Servicetechnikern durchgeführte Reparaturen sind durch die Garantie abgedeckt.

## 1.8 Entsorgung



WARNUNG!

Verletzungs- und Erstickungsgefahr.

- Trennen Sie das Gerät vom Stromnetz und von der Wasserversorgung.
- Schneiden Sie das Netzkabel in der Nähe des Geräts ab, und entsorgen Sie es.
- Entfernen Sie das Türschloss, um zu verhindern, dass sich Kinder oder Haustiere in der Trommel einschließen.

## 2. GERÄTEBESCHREIBUNG

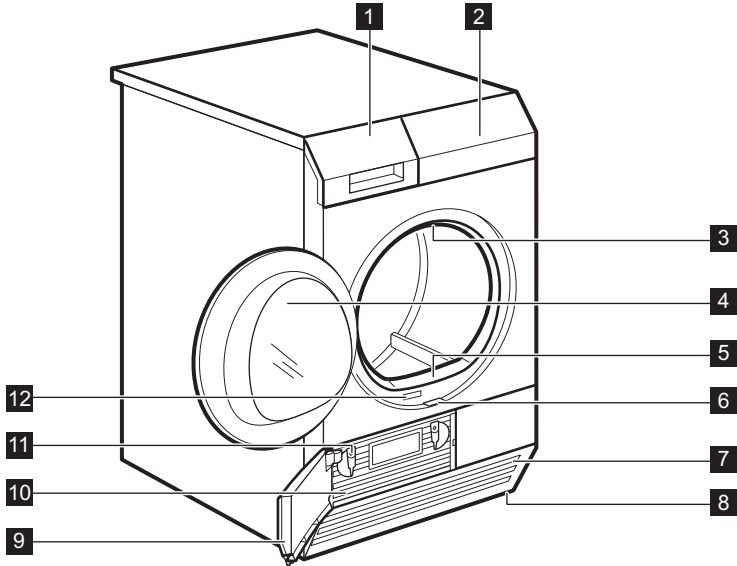

- |                                       |   |
|---------------------------------------|---|
| <b>1</b> Behälter                     | <b>8</b> Schraubfüße                        |
| <b>2</b> Bedienfeld                   | <b>9</b> Kondensatortür                     |
| <b>3</b> Innenbeleuchtung             | <b>10</b> Kondensatorabdeckung              |
| <b>4</b> Gerätetür                    | <b>11</b> Verriegelungen der Kondensatortür |
| <b>5</b> Sieb                         | <b>12</b> Typenschild                       |
| <b>6</b> Taste für die Kondensatortür |   |
| <b>7</b> Lüftungsslitze               |   |



Für eine einfachere Beladung und Montage lässt sich der Türanschlag wechseln. (siehe separate Broschüre).



## 3. ZUBEHÖR

### 3.1 Bausatz Wasch-Trocken-Säule

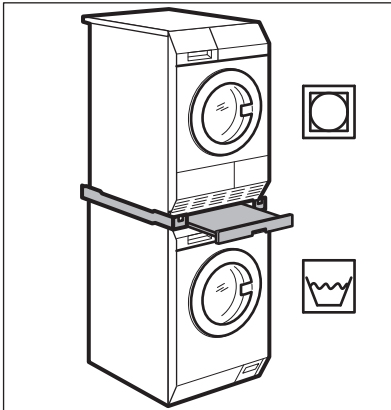

Erhältlich bei Ihrem autorisierten Händler. Der Bausatz Wasch-Trocken Säule kann nur für die in der Broschüre aufgeführten Geräte verwendet werden. Siehe beiliegende Broschüre. Lesen Sie die mit dem Zubehör gelieferte Gebrauchsanleitung sorgfältig durch.

### 3.2 Bausatz zur Ableitung des Kondenswassers

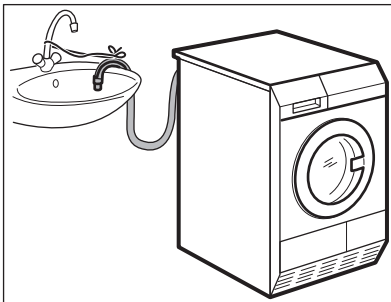

Erhältlich bei Ihrem autorisierten Händler (kann bei einigen Modellen des Wäschetrockners angebracht werden)

Zubehör für die Ableitung des Kondenswassers in ein Waschbecken, einen Siphon, einen Gully o. ä. Nach der Montage wird der Wasserbehälter automatisch geleert. Der Wasserbehälter muss im Gerät bleiben.

Der Schlauch muss mindestens 50 cm und höchstens 1 m über dem Boden installiert werden. Der Schlauch darf keine Schleife bilden. Kürzen Sie den Schlauch bei Bedarf.

Lesen Sie die dem Zubehör beiliegende Anleitung sorgfältig durch.

### 3.3 Sockel mit Schublade

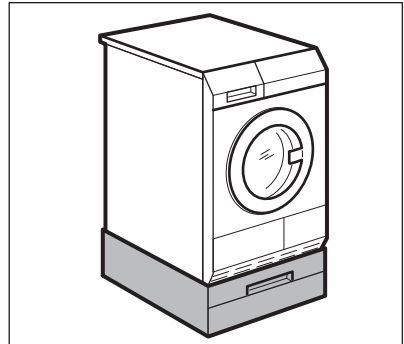

Sie erhalten den Bausatz bei Ihrem Vertragshändler.

Damit wird das Gerät auf eine höhere Ebene gebracht und das Be- und Entladen erleichtert.

Die Schublade kann zur Aufbewahrung von Wäsche benutzt werden, z. B. für Handtücher, Reinigungsprodukte usw.

Lesen Sie die dem Zubehör beiliegende Anleitung sorgfältig durch.

### 3.4 Münzautomat

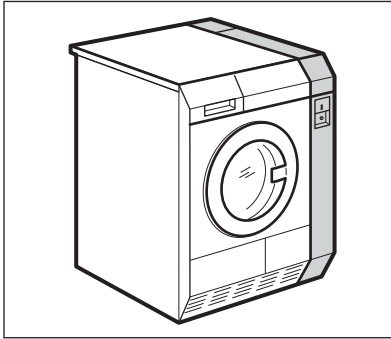

Wird das Gerät an einem öffentlichen Ort aufgestellt, kann es an einen Münzautomaten angeschlossen werden.



Der Münzautomat ist ausschließlich über den autorisierten Electrolux Kundendienst erhältlich und muss auch von ihm installiert werden.

## 4. BEDIENFELD

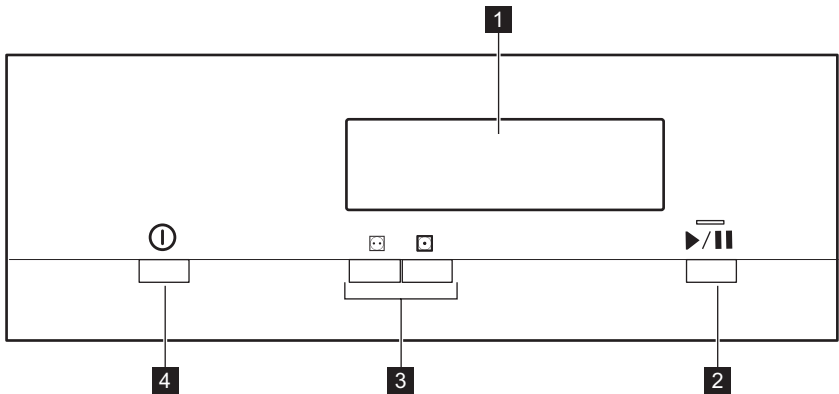

**1** Display

**2** ▶/|| Taste *Start/Pause*

**3** Programmtasten

**4** ⓘ Taste *EIN/AUS* mit Auto Off - Funktion

### 4.1 Display



| Symbol auf dem Display | Symbolbeschreibung                         |
|------------------------|--|
|                        | Normaler/mittlerer Temperaturbereich       |
|                        | Temperaturbereich für pflegeleichte Wäsche |
| 70                     | Trockentemperatur                          |
| 50                     | Trockentemperatur für pflegeleichte Wäsche |
|                        | Anzeige: <i>Wasserbehälter leeren</i>      |
|                        | Anzeige: <i>Sieb reinigen</i>              |
|                        | Anzeige: <i>Kondensator prüfen</i>         |
|                        | Anzeige: <i>Trockenphase</i>               |
|                        | Anzeige: <i>Abkühlphase</i>                |
|                        | Anzeige: <i>Knitterschutzphase</i>         |
| 3 . 25                 | Anzeige der Programmdauer                  |

## 5. PROGRAMMÜBERSICHT

Folgende Tabelle zeigt die verfügbaren Programme mit einer kurzen Beschreibung:

| Automatikprogramme | Beladung <sup>1)</sup> | Beschreibung  |
|--------------------|------------------------|---|
| Normal/Mittel      | 8,0 kg                 | Baumwolle und Frotteegewebe. Normale/mittlere Temperatur.         |
| Pflegeleicht       | 8,0 kg                 | Baumwolle und Frotteegewebe. Temperatur für pflegeleichte Wäsche. |

<sup>1)</sup> Das maximale Gewicht bezieht sich auf trockene Wäschestücke.

## 6. MÜNZAUTOMATEN

- Wählen Sie das gewünschte Programm Normal/Mittel oder die Pflegeleicht Temperatur
- Werfen Sie den richtigen Münzbetrag ein. Während des Einwurfs der

Münzen zählt das Display bis herunter, und das Gerät ist startbereit.

- Drücken Sie die Taste *Start/Pause*, um das Gerät zu starten.

## 7. VOR DER ERSTEN INBETRIEBNAHME

Bevor Sie das Gerät zum Trocknen von Wäsche benutzen:

- Reinigen Sie die Trommel des Wäschetrockners mit einem feuchten Tuch.
- Starten Sie ein 1-Std.-Programm mit feuchter Wäsche.

## 8. TÄGLICHER GEBRAUCH





### 8.1 Vorbereiten der Wäsche



Sehr oft ist die Wäsche nach dem Waschgang verheddert und ineinander verwickelt. Das Trocknen von verheddeter und verwickelter Kleidung ist ineffizient. Um einen korrekten Luftstrom und eine gleichmäßige Trocknung zu gewährleisten, wird empfohlen, die Kleidungsstücke nacheinander auszuschütteln und in den Wäschetrockner zu laden.

Zur Sicherstellung eines ordnungsgemäßen Trocknungsprozesses:

- Schließen Sie die Reißverschlüsse.
- Schließen Sie Bettbezüge.
- Trocknen Sie keine Krawatten oder lose Bänder (z.B. von Schürzen). Binden Sie sie zusammen, bevor Sie ein Programm starten.
- Entfernen Sie alle Gegenstände aus den Taschen.
- Drehen Sie Kleidungsstücke mit einem Innenfutter aus Baumwolle auf links. Das Baumwollfutter muss nach außen zeigen.
- Stellen Sie ein Programm ein, dass sich für die Wäscheart eignet.
- Mischen Sie nicht helle mit dunklen Textilien.
- Achten Sie auf die Auswahl von geeigneten Programmen für Baumwolle, Trikotwäsche und Strickwaren, um das Einlaufen der Wäsche zu verringern.
- Überschreiten Sie nicht die maximale Beladungsmenge, die im Kapitel Programmübersicht oder auf dem Display angegeben ist.
- Trocknen Sie nur Textilien, die für Wäschetrockner geeignet sind. Beachten Sie das Pflegeetikett der Textilien.
- Trocknen Sie nicht große und kleine Wäschestücke zusammen. Kleine Wäschestücke können sich in den großen verfangen und werden nicht getrocknet.
- Schütteln Sie die großen Kleidungsstücke und Textilien aus, bevor Sie sie in den Wäschetrockner legen. So vermeiden Sie feuchte Stellen in den Wäschestücken nach dem Trockengang.

| Pflegeetikett   | Beschreibung  |
|---|---|
|  | Die Wäsche ist trocknergeeignet.                                    |
|  | Die Wäsche kann bei höheren Temperaturen getrocknet werden.         |
|  | Die Wäsche darf nur bei niedrigeren Temperaturen getrocknet werden. |
|  | Die Wäsche ist nicht trocknergeeignet.                              |

## 8.2 Einfüllen der Wäsche



### VORSICHT!

Achten Sie darauf, dass die Wäsche nicht zwischen der Tür und der Gummidichtung eingeklemmt ist.

1. Ziehen Sie die Gerätetür auf.
2. Füllen Sie die Wäsche Stück für Stück ein.
3. Schließen Sie die Gerätetür.

## 8.3 Einschalten des Geräts

Einschalten des Geräts:

Drücken Sie die **① EIN/AUS**-Taste. Wenn das Gerät eingeschaltet ist, erscheinen einige Anzeigen auf dem Display.

## 8.4 Funktion Auto Off

Um den Energieverbrauch zu verringern, schaltet die Funktion Auto Off das Gerät in den folgenden Fällen automatisch aus:

- Wenn das Sensorfeld **▶/||| Start/Pause** nicht innerhalb von 5 Minuten berührt wird.
- 5 Minuten nach Programmende.

Drücken Sie zum Einschalten des Geräts die Taste **① EIN/AUS**. Wenn das Gerät eingeschaltet ist, erscheinen einige Anzeigen auf dem Display.

## 8.5 Einstellen eines Programms

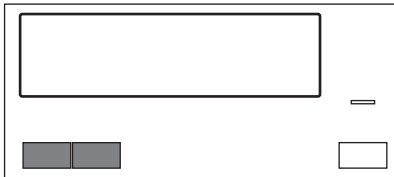

Stellen Sie das Programm mit der Programmtaste ein. Das Display zeigt die Programmdauer oder den Preis an.

## 8.6 Starten eines Programms

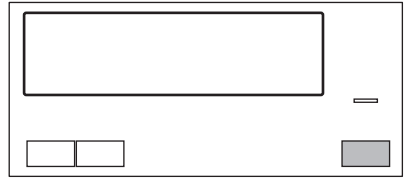

So starten Sie das Programm:

1. Werfen Sie den im Display angezeigte Münzbetrag ein.
2. Drücken Sie die **▶/||| Start/Pause**-Taste.

Das Gerät startet und die Kontrolllampe über der Taste blinkt nicht mehr, sondern leuchtet konstant.

## 8.7 Programmänderung

Ändern eines Programms:

1. Drücken Sie zum Ausschalten des Geräts die Taste **① EIN/AUS**.
2. Drücken Sie zum Einschalten des Geräts nochmals die Taste **EIN/AUS ①**.
3. Wählen Sie ein neues Programm.

## 8.8 Programmende



Reinigen Sie das Sieb und leeren Sie den Wasserbehälter nach jedem Trockenprogramm. (Siehe Kapitel REINIGUNG UND PFLEGE)

Nach Abschluss des Trockenprogramms blinkt das Symbol  im Display und es ertönt eine Minute lang eine akustische Signalfolge.



Wenn Sie das Gerät nicht ausschalten, beginnt die Knitterschutzphase. Während dieser Phase kann Wäsche entnommen werden.

Entnehmen der Wäsche:

1. Halten Sie zum Ausschalten des Geräts die Taste **① EIN/AUS 2** Sekunden gedrückt.
2. Öffnen Sie die Gerätetür.

3. Entnehmen Sie die Wäsche.

4. Schließen Sie die Gerätetür.

## 9. TIPPS UND HINWEISE

### 9.1 Umwelttipps





- Die Wäsche vor dem Trocknen ausreichend schleudern.
- Überschreiten Sie nicht die in der Programmübersicht aufgeführten Füllmengen.
- Reinigen Sie das Sieb nach jedem Trockengang.
- Benutzen Sie keinen Weichspüler für Wäsche, die Sie anschließend in den Trockner geben. Im Wäschetrockner wird die Wäsche automatisch weich.

- Das Wasser aus dem Wasserbehälter kann zum Bügeln der Wäsche verwendet werden. Sie müssen zuerst das Wasser filtern, um die restlichen Textilfasern zu entfernen (hierfür eignet sich ein einfacher Kaffeefilter).
- Verstellen Sie nicht die Lüftungsschlitze am Boden des Geräts.
- Stellen Sie sicher, dass der Aufstellungsort des Geräts gut belüftet ist.

## 10. REINIGUNG UND PFLEGE

### 10.1 Reinigen des Siebs

Am Ende jedes Programms leuchtet das Symbol  *Sieb* im Display und Sie müssen das Sieb reinigen.

-  Das Symbol  blinkt im Display - das Sieb ist nicht eingesetzt. Der Wäschetrockner kann nicht starten.
-  Das Sieb hält Flusen zurück. Die Flusen lösen sich während des Trockengangs von der Wäsche.
-  Um die beste Trocknungsleistung zu erzielen, reinigen Sie das Sieb regelmäßig. Ein verstopftes Sieb führt zu längeren Programmen und einem erhöhten Energieverbrauch. Reinigen Sie das Sieb mit Ihrer Hand und ggf. mit einem Staubsauger.



#### VORSICHT!

Vermeiden Sie die Verwendung von Wasser zur Reinigung des Siebs. Werfen Sie die Flusen in den Abfalleimer (Vermeiden Sie die Einleitung von Kunststofffasern in das Umweltwasser).

Reinigen des Siebs:

1. Öffnen Sie die Tür. Ziehen Sie das Sieb heraus.

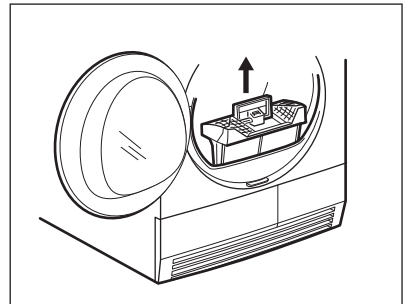

2. Drücken Sie die Taste.

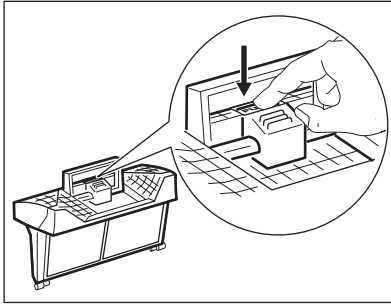

3. Öffnen Sie das Sieb.

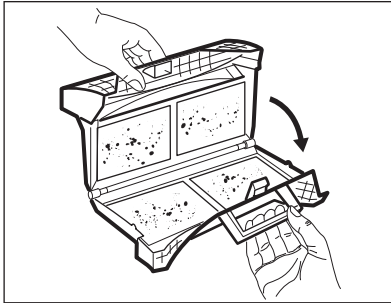

4. Entfernen Sie die Flusen von den inneren Teilen des Siebs mit der Hand.

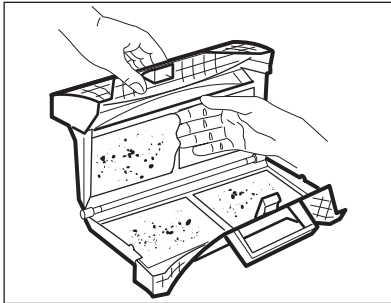

Werfen Sie die Flusen in den Abfalleimer.

5. Reinigen Sie das Sieb ggf. mit einem Staubsauger. Schließen Sie das Sieb.  
6. Entfernen Sie bei Bedarf Flusen aus der Siebaufnahme und der Dichtung. Sie können dazu einen Staubsauger verwenden. Setzen Sie das Sieb in seine Aufnahme ein.

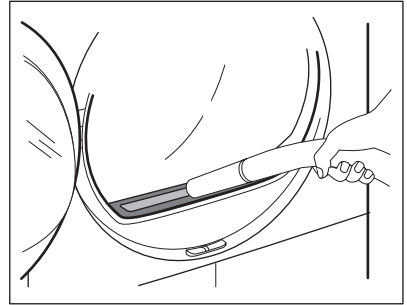

## 10.2 Leeren des Wasserbehälters

Der Kondensatbehälter muss nach jedem Trockengang entleert werden.

Wenn der Kondensatbehälter voll ist, stoppt das Programm automatisch. Das Symbol  Behälter leuchtet im Display und Sie müssen Sie den Behälter leeren.

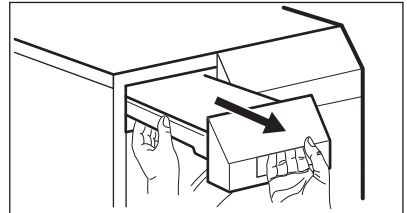

So leeren Sie den Behälter:

1. Ziehen Sie den Wasserbehälter heraus und halten Sie ihn waagrecht.

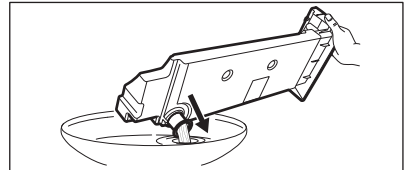

2. Ziehen Sie die Kunststoffverbindung heraus und entleeren Sie das Wasser in ein Waschbecken.



3. Drücken Sie die Kunststoffverbindung wieder ein und setzen Sie den Wasserbehälter wieder in das Gerät.  
4. Drücken Sie die Taste  /  Start/ Pause, um das Programm fortzusetzen.

## 10.3 Reinigen des Kondensators

Wenn das Symbol  *Kondensator* im Display blinkt, müssen der Kondensator und das entsprechende Fach gereinigt werden.

So reinigen Sie den Kondensator und das entsprechende Fach:

1. Öffnen Sie die Tür.
2. Schieben Sie den Entriegelungsknopf am unteren Türrand zur Seite, und öffnen Sie die Kondensatortür.

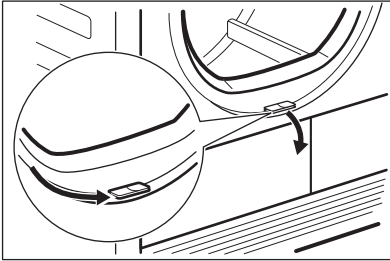

3. Drehen Sie beide Verriegelungsgriffe, um die Kondensatorabdeckung zu entriegeln.

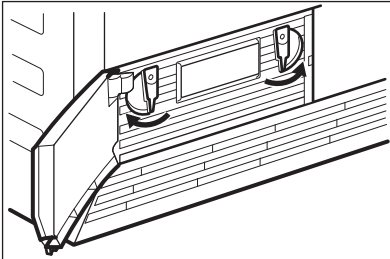

4. Lassen Sie die Kondensatorabdeckung herunter.

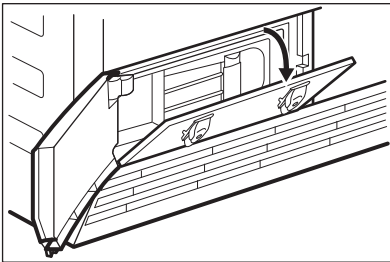

5. Ziehen Sie den Kondensator am Griff aus dem unteren Fach heraus. Halten Sie den Kondensator waagrecht, um das verbliebene Wasser nicht zu verschütten.

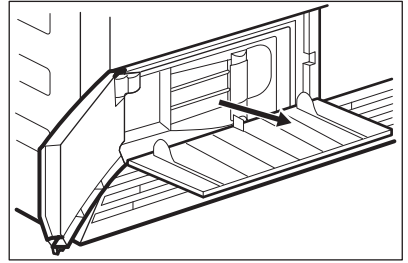

6. Reinigen Sie den Kondensator in senkrechter Lage über einem Becken. Spülen Sie ihn gründlich mit einer Handbrause.

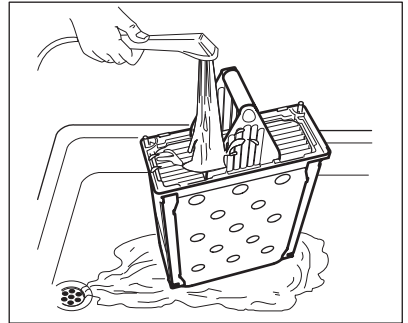

7. Setzen Sie den Kondensator wieder in das untere Fach ein.
8. Schließen Sie die Kondensatorabdeckung.
9. Drehen Sie beide Verriegelungsgriffe, bis sie einrasten.
10. Schließen Sie die Kondensatortür.

## 10.4 Reinigen der Trommel



### WARNUNG!

Trennen Sie das Gerät vor der Reinigung von der Stromversorgung.

Verwenden Sie zur Reinigung der Trommelinnenfläche und der Abweiser einen handelsüblichen neutralen Reiniger. Trocknen Sie die gereinigten Flächen mit einem weichen Tuch.



### VORSICHT!

Verwenden Sie zur Reinigung der Trommel keine Scheuermittel oder Metallschwämmchen.



## 10.5 Reinigen des Bedienfelds und Gehäuses

Verwenden Sie zur Reinigung des Bedienfelds und Gehäuses einen handelsüblichen neutralen Reiniger.

Verwenden Sie zur Reinigung ein feuchtes Tuch. Trocknen Sie die gereinigten Flächen mit einem weichen Tuch.



### VORSICHT!

Verwenden Sie keine Möbelreiniger oder Reinigungsmittel, die eine Korrosion des Geräts verursachen können.

## 10.6 Reinigen der Lüftungsschlitze

Beseitigen Sie Flusen aus dem Lüftungsgitter mit einem Staubsauer.

# 11. PROBLEMBEHEBUNG

| Problem 1)   | Mögliche Ursache   | Problembhebung   |
|--|--|--|
| Der Wäschetrockner funktioniert nicht.                       | Der Wäschetrockner ist nicht mit der Stromversorgung verbunden.          | Stecken Sie den Netzstecker in die Steckdose. Überprüfen Sie die Sicherung im Sicherungskasten (Hausinstallation). |
|  | Die Einfülltür ist geöffnet.   | Schließen Sie die Einfülltür.  |
|  | Die  EIN/AUS-Taste wurde nicht gedrückt.                                 | Drücken Sie die  EIN/AUS-Taste.  |
|  | Die  Start/Pause-Taste wurde nicht gedrückt.                             | Drücken Sie die  Start/Pause-Taste.  |
|  | Das Gerät befindet sich im Standby-Modus.                                | Drücken Sie die  EIN/AUS-Taste.  |
|  | Das Sieb fehlt oder ist in einer falschen Position.                      | Setzen Sie das Sieb in die richtige Position ein.  |
|  | Der Fehlercode E10 wird im Display angezeigt - das Sieb ist verstopft.   | Reinigen Sie den Filter. <sup>2)</sup>   |
| Fehlercode E59 auf dem Display - der Trockner ist überladen. | Entnehmen Sie einen Teil der Wäsche. Beachten Sie die maximale Beladung. |  |

| Problem 1)                                      | Mögliche Ursache   | Problembesehung  |
|---|--|--|
| Nicht zufriedenstellendes Trocknungsergebnis.   | Falsche Programmwahl.  | Wählen Sie ein geeignetes Programm. <sup>3)</sup>  |
|   | Der Fehlercode EF0 wird im Display angezeigt - das Sieb ist sehr verschmutzt.                        | Reinigen Sie den Filter. <sup>2)</sup>   |
|   | Das Sieb ist verstopft.  | Reinigen Sie den Filter. <sup>2)</sup>   |
|   | Zu hohe Beladung.  | Beachten Sie das maximale Beladungsvolumen.  |
|   | Das Lüftungsgitter ist verstopft.  | Reinigen Sie das Lüftungsgitter im Boden des Geräts.   |
|   | Schmutz auf dem Feuchtigkeitssensor in der Trommel.  | Reinigen Sie die vordere Oberfläche der Trommel.   |
|   | Falscher Restfeuchtegrad der Wäsche.   | Stellen Sie den Restfeuchtegrad der Wäsche ein. <sup>4)</sup>  |
| Die Einfülltür schließt nicht.                  | Der Kondensator ist verstopft.   | Reinigen Sie den Kondensator. <sup>2)</sup>  |
|   | Das Sieb ist nicht in der Position eingerastet.  | Setzen Sie das Sieb in die richtige Position ein.  |
| <i>Err</i> (Fehler) auf dem Display.            | Die Wäsche ist zwischen der Tür und der Dichtung eingeklemmt.  | Füllen Sie die Wäsche richtig in die Trommel.  |
|   | Sie haben nach dem Programmstart versucht, das Programm oder die Option zu ändern.                   | Schalten Sie den Wäschetrockner aus und wieder ein. Wählen Sie die neue Auswahl.   |
| Keine Trommelbeleuchtung                        | Die Option, die Sie einschalten möchten, kann nicht mit dem ausgewählten Programm kombiniert werden. | Schalten Sie den Wäschetrockner aus und wieder ein. Wählen Sie die neue Auswahl.   |
|   | Defekte Trommellampe.  | Wenden Sie sich zum Austausch der Trommellampe an das Kundenservicezentrum.  |
| Ungewöhnlich verstrichene Zeit auf dem Display. | Die Programmdauer wird anhand des Volumens und der Feuchtigkeit der Wäsche berechnet.                | Dieser Vorgang erfolgt automatisch; es handelt sich nicht um eine Gerätestörung.   |
| Programm inaktiv.                               | Der Wasserbehälter ist voll.   | Leeren Sie den Wassertank und drücken Sie die  Start/Pause-Taste. <sup>2)</sup> |

| Problem 1)                         | Mögliche Ursache   | Problembeseitigung                           |
|------------------------------------|--|--|
| Das Trockenprogramm ist zu lang 5) | Das Sieb ist verstopft.                                  | Reinigen Sie den Filter.                     |
|                                    | Die Wäschemenge ist zu hoch.                             | Beachten Sie die maximale Beladung.          |
|                                    | Die Wäsche wurde nicht genug geschleudert.               | Schleudern Sie die Wäsche richtig.           |
|                                    | Sehr hohe Raumtemperatur - dies ist keine Gerätestörung. | Wenn möglich, senken Sie die Raumtemperatur. |

1) Wenn im Display eine Fehlermeldung angezeigt wird (z. B. E51): Schalten Sie den Wäschetrockner aus und wieder ein. Wählen Sie das neue Programm. Drücken Sie die ►/|| Start/Pause-Taste. Etwas funktioniert nicht? - Wenden Sie sich an das Servicezentrum und geben Sie den Fehlercode an.

2) Siehe Kapitel REINIGUNG UND PFLEGE

3) Befolgen Sie die Programmbeschreibung - siehe PROGRAMMTABELLE

4) Siehe Kapitel TIPPS UND HINWEISE

5) Hinweis: Nach maximal 5 Stunden wird der Trockengang automatisch abgebrochen.

## 12. TECHNISCHE DATEN

|   |                                   |
|---|-----------------------------------|
| Höhe x Breite x Tiefe                     | 850 x 600 x 605 mm (max. 648 mm)  |
| Max. Tiefe bei geöffneter Gerätetür       | 1072 mm                           |
| Max. Breite bei geöffneter Gerätetür      | 950 mm                            |
| Einstellbare Höhe                         | 850 mm (+ 15 mm - FußEinstellung) |
| Trommelfassungsvermögen                   | 118 l                             |
| Maximale Beladungsmenge                   | 8,0 kg                            |
| Schalldruckpegel gemäß EN ISO 11204/11203 | 67 dB                             |
| Spannung                                  | 230 V                             |
| Frequenz                                  | 50 Hz                             |
| Benötigte Sicherung                       | 16 A                              |
| Gesamte Leistungsaufnahme                 | 2800 W                            |
| Energieeffizienzklasse                    | B                                 |
| Energieverbrauch <sup>1)</sup>            | 4,77 kWh                          |
| Jährlicher Energieverbrauch <sup>2)</sup> | 560,00 kWh                        |
| Leistungsaufnahme im Ein-Zustand          | 0,12 W                            |
| Leistungsaufnahme im Aus-Zustand          | 0,12 W                            |

|   |                    |
|---|--------------------|
| Zulässige Umgebungstemperatur   | + 5 °C bis + 35 °C |
| Die Schutzverkleidung gewährleistet einen Schutz gegen das Eindringen von festen Fremdkörpern und Spritzwasser (Feuchtigkeit), außer an den Stellen, an denen das Niederspannungsgerät keinen Schutz gegen Feuchtigkeit besitzt | IPX4               |

- 1) Gemäß EN 61121. 8,0 kg Baumwolle, geschleudert bei 1000 U/min.
- 2) Jährlicher Energieverbrauch in kWh auf der Grundlage von 160 Trocknungszyklen für das Standard-Baumwollprogramm bei vollständiger Befüllung und Teilbefüllung sowie des Verbrauchs der Betriebsarten mit geringer Leistungsaufnahme. Der tatsächliche Energieverbrauch je Programm hängt von der Verwendung des Geräts ab (VERORDNUNG (EU) Nr. 392/2012).

## 13. PRODUKTDATENBLATT GEMÄSS EU-VERORDNUNG 1369/2017

| Produktdatenblatt  |                         |
|--|-------------------------|
| Warenzeichen   | Electrolux Professional |
| Modellkennung  | TE1120P<br>PNC916098136 |
| Nennkapazität in kg  | 8,0                     |
| Abluft- oder Kondensationswäschetrockner   | Wärmetauscher           |
| Energieeffizienzklasse   | B                       |
| Energieverbrauch in kW/Jahr auf der Grundlage von 160 Trocknungszyklen für das Standard-Baumwollprogramm bei vollständiger Befüllung und Teilbefüllung sowie des Verbrauchs der Betriebsarten mit geringer Leistungsaufnahme. Der tatsächliche Energieverbrauch je Zyklus hängt von der Art der Nutzung des Geräts ab. | 560,00                  |
| Wäschetrockner mit Automatik oder Wäschetrockner ohne Automatik  | Automatisch             |
| Energieverbrauch des Standard-Baumwollprogramms bei vollständiger Befüllung in kWh   | 4,77                    |
| Energieverbrauch des Standard-Baumwollprogramms bei Teilbefüllung in kWh   | 2,53                    |
| Leistungsaufnahme im Aus-Zustand in W  | 0,12                    |
| Leistungsaufnahme im nichtausgeschalteten Zustand in W   | 0,12                    |
| Dauer des unausgeschalteten Zustands in Minuten  | 10                      |

|   |      |
|---|------|
| Das „Standard-Baumwollprogramm“, das bei vollständiger Befüllung und Teilbefüllung das Standardtrocknungsprogramm ist jenes, auf das sich die Informationen auf dem Etikett und im Datenblatt beziehen; dieses Programm ist zum Trocknen normaler nasser Baumwolltextilien geeignet und in Bezug auf den Energieverbrauch für Baumwolle am effizientesten |      |
| Gewichtete Programmdauer des Standard-Baumwollprogramms bei vollständiger Befüllung und Teilbefüllung   | 99   |
| Programmdauer des „Standard-Baumwollprogramms bei vollständiger Befüllung in Minuten  | 135  |
| Programmdauer des „Standard-Baumwollprogramms bei vollständiger Befüllung in Minuten  | 72   |
| Kondensationseffizienzklasse auf einer Skala von G (geringste Effizienz) bis A (höchste Effizienz)  | B    |
| durchschnittliche Kondensationseffizienz und des Standard-Baumwollprogramms bei vollständiger Befüllung als Prozentsatz   | 85   |
| Durchschnittliche Kondensationseffizienz und des Standard-Baumwollprogramms bei Teilbefüllung als Prozentsatz   | 85   |
| Gewichtete Kondensationseffizienz für das „Standard-Baumwollprogramm bei vollständiger Befüllung und Teilbefüllung“   | 85   |
| Schalleistungspegel in dB   | 67   |
| Einbaugerät J/N   | Nein |

Die in der obigen Tabelle angegebenen Informationen entsprechen der Verordnung 392/2012 der EU-Kommission zur Umsetzung der Richtlinie 2009/125/EG.

## 14. UMWELTTIPPS

Recyceln Sie Materialien mit dem Symbol . Entsorgen Sie die Verpackung in den entsprechenden Recyclingbehältern. Recyceln Sie zum Umwelt- und Gesundheitsschutz elektrische und elektronische Geräte. Entsorgen Sie

Geräte mit diesem Symbol  nicht mit dem Hausmüll. Bringen Sie das Gerät zu Ihrer örtlichen Sammelstelle oder wenden Sie sich an Ihr Gemeindeamt.

## INDICE

|  |    |
|--|----|
| 1. INFORMAZIONI DI SICUREZZA.....  | 47 |
| 2. DESCRIZIONE DEL PRODOTTO.....   | 54 |
| 3. ACCESSORI.....  | 55 |
| 4. PANNELLO COMANDI.....   | 56 |
| 5. TABELLA DEI PROGRAMMI.....  | 57 |
| 6. MACCHINE A GETTONI.....   | 57 |
| 7. PRIMA DI UTILIZZARE L'ELETTRODOMESTICO.....                                   | 58 |
| 8. UTILIZZO QUOTIDIANO.....  | 58 |
| 9. CONSIGLI E SUGGERIMENTI UTILI.....  | 60 |
| 10. PULIZIA E CURA.....  | 60 |
| 11. RISOLUZIONE DEI PROBLEMI.....  | 63 |
| 12. DATI TECNICI.....  | 65 |
| 13. FOGLIO INFORMATIVO PRODOTTO, IN RIFERIMENTO AL REGOLAMENTO UE 1369/2017..... | 66 |
| 14. CONSIDERAZIONI SULL'AMBIENTE.....  | 67 |

## PENSIAMO A TE

Grazie per aver acquistato un elettrodomestico Electrolux Professional. Hai scelto un prodotto che ha alle spalle decenni di esperienza professionale e innovazione. Ingegnoso ed elegante, è stato progettato pensando a te. Quindi, in qualsiasi momento lo utilizzi, avrai la certezza di ottenere sempre i migliori risultati. Benvenuto in Electrolux Professional.

Visita il nostro sito web [www.electroluxprofessional.com/mypro/](http://www.electroluxprofessional.com/mypro/) per:



Ricevere consigli, scaricare i nostri opuscoli, eliminare eventuali anomalie, ottenere informazioni sull'assistenza e la riparazione:



Per registrare il vostro prodotto e ricevere un servizio migliore:



Acquistare accessori, materiali di consumo e ricambi originali per la vostra apparecchiatura:

## ASSISTENZA CLIENTI E ASSISTENZA TECNICA

Consigliamo sempre l'impiego di ricambi originali.

Quando si contatta il nostro Centro di Assistenza Autorizzato, accertarsi di avere a disposizione i dati seguenti: Modello, numero dell'apparecchio (PNC), numero di serie.

Le informazioni sono riportate sulla targhetta identificativa.

 Avvertenza/Attenzione - Importanti Informazioni per la sicurezza

 Informazioni generali e suggerimenti

 Informazioni ambientali

Con riserva di modifiche.

## 1. ⚠️ INFORMAZIONI DI SICUREZZA

Prima di iniziare, leggere attentamente le istruzioni fornite prima di installare e utilizzare l'apparecchiatura. I produttori non sono responsabili di eventuali lesioni o danni derivanti da un'installazione o un uso scorretti. Conservare sempre le istruzioni in un luogo sicuro e accessibile per poterle consultare in futuro.

### 1.1 Sicurezza dei bambini e delle persone vulnerabili



AVVERTENZA!

Rischio di soffocamento, lesioni o invalidità permanente.

- Quest'apparecchiatura può essere usata da bambini a partire da 8 anni di età e da adulti con capacità fisiche, sensoriali o mentali limitate o con scarsa esperienza e conoscenza sull'uso dell'apparecchiatura, solamente se sorvegliati o se istruiti relativamente all'utilizzo in sicurezza dell'apparecchiatura e se hanno compreso i rischi coinvolti.
- I bambini tra i 3 e gli 8 anni e le persone con disabilità diffuse e complesse vanno tenuti lontani dall'apparecchiatura, a meno che non vi sia una supervisione continua.
- Tenere i bambini al di sotto dei 3 anni lontani dall'apparecchiatura, a meno che non vi sia una supervisione continua.
- Non consentire ai bambini di giocare con l'apparecchio.
- Tenere gli imballaggi lontano dai bambini e smaltirli in modo adeguato.
- Tenere i detersivi lontani dalla portata dei bambini.
- Tenere i bambini e gli animali domestici lontani dall'apparecchiatura quando la porta è aperta.
- Se l'elettrodomestico ha un dispositivo di sicurezza per i bambini sarà opportuno attivarlo.

- I bambini non devono eseguire interventi di pulizia e manutenzione sull'elettrodomestico senza essere supervisionati.

## 1.2 Installazione

- Questa apparecchiatura è stata prevista unicamente per un uso commerciale.
- Rimuovere tutti i materiali di imballaggio.
- Non installare o utilizzare l'apparecchiatura se è danneggiata.
- Attenersi alle istruzioni fornite insieme all'apparecchiatura.
- Prestare sempre attenzione in fase di spostamento dell'apparecchiatura, dato che è pesante. Usare sempre i guanti di sicurezza e le calzature adeguate.
- Non collocare o usare l'apparecchiatura in un luogo in cui la temperatura possa scendere al di sotto di 5°C o superare i 35°C.
- L'area di pavimento dove sarà installata l'apparecchiatura deve essere piana, stabile, resistente al calore e pulita.
- Accertarsi che l'aria circoli liberamente tra l'apparecchiatura e il pavimento.
- In fase di spostamento, tenere sempre l'apparecchiatura verticale.
- Assicurarsi che l'apparecchiatura sia stabile durante il trasporto.
- L'apparecchiatura può essere installata libera oppure sotto il piano della cucina con la corretta spaziatura (fare riferimento al libretto per l'installazione).
- Se l'asciugabiancheria è installata sopra una lavabiancheria, utilizzare il kit di installazione in colonna. Il kit di installazione in colonna, disponibile presso il proprio rivenditore autorizzato, può essere utilizzato solo con l'apparecchiatura indicata nelle istruzioni, fornite con gli accessori. Leggerle attentamente prima di



passare all'installazione (fare riferimento al libretto per l'installazione).

- Non installare l'apparecchiatura dietro ad una porta bloccabile, una porta scorrevole o con cerniera sul lato opposto, dove la porta dell'apparecchiatura non si potrebbe aprire completamente.
- Non installare l'apparecchiatura su una piattaforma mobile (ad es. su una nave).
- La superficie posteriore dell'apparecchiatura dovrà essere appoggiata alla parete.
- Una volta posizionata l'apparecchiatura, verificare che sia in piano utilizzando una livella. Se l'apparecchiatura non è in piano, regolare i piedini di conseguenza.
- Assicurarsi che l'apparecchiatura sia scollegata dalla rete elettrica durante le operazioni di installazione, manutenzione e riparazione e che non venga ricollegata fino al termine dei lavori.
- Inserire la spina di alimentazione nella presa solo al termine del processo di installazione. Controllare che la presa sia accessibile dopo l'installazione.
- Assicurare che ci sia una buona ventilazione nell'ambiente in cui è installata l'apparecchiatura per evitare la circolazione di gas indesiderati nella stanza, provenienti da apparecchiature che bruciano gas o altri combustibili, comprese fiamme libere.
- L'aria non deve essere scaricata in un canale utilizzato per i fumi di scarico di apparecchiature a gas o altri combustibili.
- **AVVERTENZA:** Verificare che le aperture di ventilazione, sia sull'apparecchiatura che nella struttura da incasso, siano libere da ostruzioni.
- Le aperture di ventilazione alla base non devono essere coperte da un tappeto, da una moquette o da eventuali rivestimenti per pavimenti.

## 1.3 Collegamento elettrico



AVVERTENZA!

Rischio di incendio e scossa elettrica.

- L'apparecchiatura deve disporre di una messa a terra adeguata. Il produttore non è responsabile per le conseguenze dovute a un sistema di messa a terra errato.
- Verificare che i parametri sulla targhetta siano compatibili con le indicazioni elettriche dell'alimentazione.
- AVVERTENZA! L'apparecchiatura non deve essere alimentata tramite dispositivi esterni, ad esempio timer, o collegata a un circuito regolarmente acceso e spento da un'azienda.
- Utilizzare sempre una presa elettrica con contatto di protezione correttamente installata.
- Non utilizzare prese multiple e prolunghe.
- Non tirare il cavo di alimentazione per scollegare l'apparecchiatura. Tirare sempre dalla spina.
- Non toccare il cavo di alimentazione o la spina di alimentazione con la mani bagnate.
- Se il cavo di alimentazione è danneggiato, deve essere sostituito dal produttore, da un centro di assistenza tecnica autorizzato o da una persona qualificata per evitare situazioni di pericolo elettrico.
- L'apparecchiatura è dotata di una presa 13 A. Se si rendesse necessario cambiare il fusibile della spina di alimentazione, utilizzarne uno da 13 A ASTA (BS 1362) (solo Regno Unito e Irlanda).

## 1.4 Utilizzo



AVVERTENZA!

Vi è il rischio di lesioni, scosse elettriche, incendi, ustioni o danni all'apparecchiatura.

- Rispettare il volume di carico massimo di 8,0 kg (vedere la "Tabella dei programmi").

- Non apportare modifiche alle specifiche di questa apparecchiatura.
- Non usare l'apparecchiatura se gli indumenti sono stati sporcati con prodotti chimici industriali.
- Eliminare possibili pilucchi o altra sporcizia derivante dall'imballaggio accumulatisi attorno all'apparecchiatura.
- Non mettere in funzione l'apparecchiatura senza un filtro. Pulire il filtro per la lanugine prima o dopo ogni utilizzo.
- Non introdurre nell'asciugatrice capi non lavati.
- **AVVERTENZA!** Non danneggiare il circuito refrigerante.
- I capi che presentano macchie fatte di sostanze come olio da cucina, acetone, alcol, benzina, cherosene, smacchiatori, trementina, cere e prodotti per rimuovere la cera devono essere lavati in acqua calda con abbondante detersivo prima di essere introdotti nell'asciugabiancheria.
- Oggetti come gommapiuma (schiuma di lattice), cuffie da bagno, tessuti impermeabili, articoli in gomma e indumenti o cuscini con imbottitura in gommapiuma non devono essere asciugati nella lavasciuga.
- Ammorbidenti o prodotti simili devono essere utilizzati solo come specificato nelle istruzioni del produttore.
- Togliere dagli indumenti tutti gli oggetti che potrebbero causare lo scoppio di incendi, quali ad esempio accendini o fiammiferi.
- **AVVERTENZA:** Non arrestare mai l'asciugabiancheria prima della fine del ciclo di asciugatura, a meno che tutti gli indumenti vengano rimossi rapidamente e stesi in modo da dissipare il calore.
- La parte finale del ciclo dell'asciugabiancheria è eseguita senza calore (ciclo di raffreddamento) per garantire che gli indumenti rimangano a una temperatura che garantisca che i capi non siano danneggiati.

- Non asciugare capi danneggiati (lacerati, rovinati) che contengono imbottiture.
- Asciugare esclusivamente tessuti idonei all'asciugatura nell'apparecchiatura. Seguire le istruzioni di lavaggio riportate sull'etichetta dei singoli capi.
- Se il bucato è stato lavato con un prodotto smacchiante, eseguire un ciclo di risciacquo aggiuntivo prima di avviare un ciclo di asciugatura.
- Non bere o utilizzare l'acqua di condensa/distillata per preparare cibi. Farlo potrebbe causare problemi alla salute di persone e animali domestici.
- Non sedersi o salire sull'oblò aperto dell'apparecchiatura.
- Non introdurre nell'apparecchiatura capi bagnati che gocciolano.

## 1.5 Illuminazione interna



AVVERTENZA!

Rischio di lesioni.

- Per quanto riguarda la lampada o le lampade all'interno di questo prodotto e le lampade di ricambio vendute separatamente: Queste lampade sono destinate a resistere a condizioni fisiche estreme negli elettrodomestici, come temperatura, vibrazioni, umidità, o sono destinate a segnalare informazioni sullo stato operativo dell'apparecchio. Non sono destinate ad essere utilizzate in altre applicazioni e non sono adatte per l'illuminazione di ambienti domestici.
- Radiazioni LED visibili: non guardare direttamente il fascio luminoso.
- Per sostituire la luce interna, contattare il Centro di Assistenza autorizzato.

## 1.6 Pulizia e cura



AVVERTENZA!

Vi è il rischio di ferirsi o danneggiare l'apparecchiatura.

- Non nebulizzare acqua né utilizzare vapore per pulire l'apparecchiatura.
- Pulire l'apparecchiatura con un panno inumidito e morbido. Utilizzare solo detergenti neutri. Non usare prodotti abrasivi, spugnette abrasive, solventi od oggetti metallici.

## 1.7 Assistenza Tecnica

- Solo ricambi originali possono assicurare la conformità dell'apparecchiatura agli standard di sicurezza.
- Solo le riparazioni effettuate da un tecnico autorizzato Electrolux sono coperte dalla garanzia.

## 1.8 Smaltimento



AVVERTENZA!

Rischio di lesioni o soffocamento.

- Staccare la spina dall'alimentazione elettrica e idrica.
- Tagliare il cavo elettrico dell'apparecchiatura e smaltirlo.
- Togliere il blocco porta per evitare che bambini o animali restino intrappolati nel cestello.

## 2. DESCRIZIONE DEL PRODOTTO

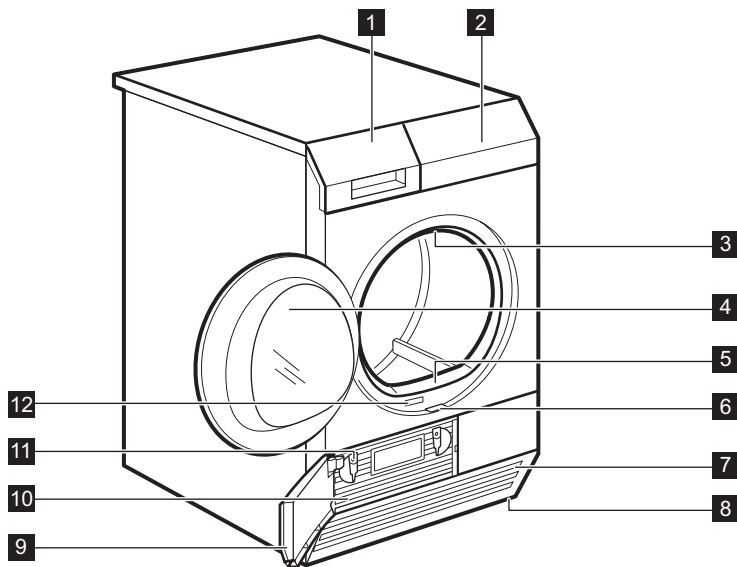

- |          |                                    |           |  |
|----------|------------------------------------|-----------|--|
| <b>1</b> | Svuotare tanica                    | <b>8</b>  | Piedini regolabili                           |
| <b>2</b> | Pannello comandi                   | <b>9</b>  | Sportellino condensatore                     |
| <b>3</b> | Luce interna                       | <b>10</b> | Copertura condensatore                       |
| <b>4</b> | Oblò dell'apparecchiatura          | <b>11</b> | Dispositivi di blocco coperchio condensatore |
| <b>5</b> | Filtra                             | <b>12</b> | Targhetta dei dati                           |
| <b>6</b> | Tasto sportellino condensatore     |           |  |
| <b>7</b> | Fessure per il ricircolo dell'aria |           |  |



Per facilità di carico del bucato o comodità di installazione, la porta è reversibile (vedere volantino separato).

## 3. ACCESSORI

### 3.1 Kit di installazione in colonna

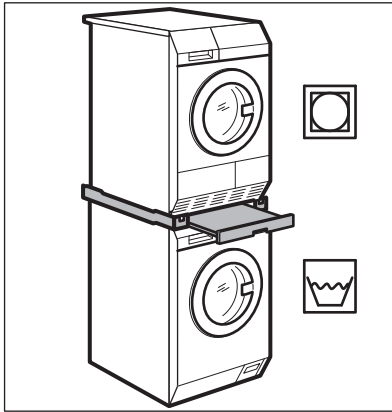

Disponibile presso il vostro rivenditore autorizzato. Il kit per il montaggio può essere usato solo con le lavabiancheria specificate nel foglietto. Vedere il foglietto allegato. Leggere attentamente le istruzioni fornite con l'accessorio.

### 3.2 Kit di scarico

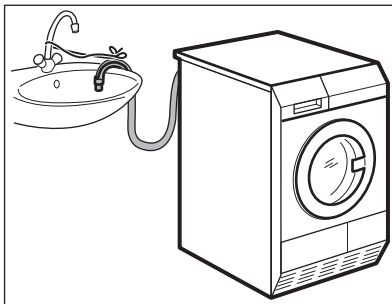

Disponibile presso il vostro rivenditore autorizzato (può essere collegato ad alcuni tipi di asciugabiancheria)

Accessorio per lo scarico dell'acqua di condensa in un lavello, un sifone, una condotta, ecc. Dopo aver eseguito

l'installazione, il contenitore dell'acqua viene scaricato automaticamente. Il contenitore dell'acqua deve trovarsi all'interno dell'apparecchiatura.

Il tubo installato deve trovarsi ad un'altezza tra i 50 cm e un massimo di 1 m da terra. Il tubo non deve essere attorcigliato. Se necessario, ridurre la lunghezza del tubo.

Leggere attentamente le istruzioni fornite con l'accessorio.

### 3.3 Piedistallo con cassetto

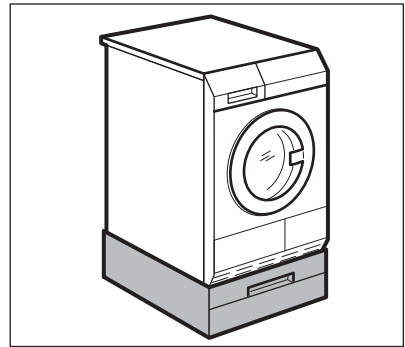

Disponibile presso il vostro rivenditore autorizzato.

Per posizionare l'apparecchiatura più in alto, ad un'altezza che faciliti l'introduzione e l'estrazione della biancheria.

Il cassetto può essere utilizzato per conservare tutto ciò che riguarda la biancheria come ad es.: asciugamani, prodotti per la pulizia ed altro.

Leggere attentamente le istruzioni fornite con l'accessorio.

### 3.4 Macchine a gettoni

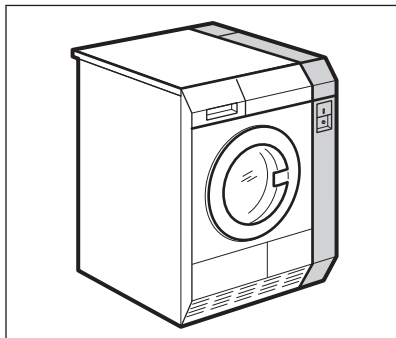

Se l'apparecchiatura si trova in un luogo pubblico, può essere collegata ad una macchina a gettoni.

- i** La gettoniera viene distribuita e installata unicamente dall'assistenza autorizzata Electrolux.

## 4. PANNELLO COMANDI

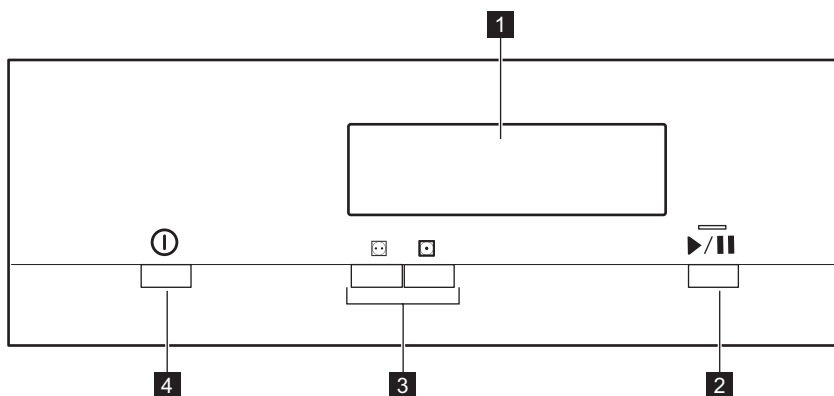









- 1** Visualizza
- 2** ▶ / || Tasto *Avvio/Pausa (Start/Pause)*
- 3** Tasto Programmi
- 4** ⓘ Tasto *ACCENSIONE/SPEGNIMENTO* con la Auto Off Funzione

### 4.1 Visualizza







| Simbolo sul display   | Descrizione dei simboli                           |
|---|---|
|  | livello di temperatura normale/media              |
|  | livello temperatura sintetici                     |
| 70  | temperatura di asciugatura                        |
| 50  | temperatura di asciugatura sintetici              |
|  | spia: <i>svuotare il contenitore dell'acqua</i>   |
|  | spia: <i>pulire filtro</i>                        |
|  | spia: <i>controllare lo scambiatore di calore</i> |
|  | spia: <i>fase di asciugatura</i>                  |
|  | spia: <i>fase di raffreddamento</i>               |
|  | spia: <i>fase anti piega</i>                      |
| 3 . 25  | indicazione durata programma                      |



## 5. TABELLA DEI PROGRAMMI

La seguente tabella mostra i programmi disponibili e una breve descrizione:

| Programmi automatici   | Carico 1) | Descrizione                                    |
|--|-----------|--|
|  Normale/Medio | 8,0 kg    | Cotone e spugna.<br>Temperatura normale/media. |
|  Sintetici    | 8,0 kg    | Cotone e spugna.<br>Temperatura Sintetici.     |

1) Il peso massimo si riferisce agli indumenti asciutti.

## 6. MACCHINE A GETTONI

1. Selezionare il programma che si desidera avviare  Normale/Medio o la temperatura  Sintetici
2. Inserire il numero esatto di monete. In fase di inserimento delle monete il

display esegue il conto alla rovescia fino a:  dopodiché la macchina è pronta.

3. Premere il tasto  *Avvio/Pausa (Start/Pause)* per avviare la macchina

## 7. PRIMA DI UTILIZZARE L'ELETTRODOMESTICO

Prima di utilizzare l'apparecchiatura per asciugare i capi:

- Pulire il cesto dell'asciugabiancheria con un panno umido.
- Avviare un programma di 1 ora con bucato umido.

## 8. UTILIZZO QUOTIDIANO

### 8.1 Preparazione del bucato







Molto spesso i vestiti dopo il ciclo di lavaggio si aggrovigliano.

L'asciugatura di vestiti aggrovigliati è inefficiente. Per assicurare un corretto flusso d'aria e un'asciugatura uniforme, si raccomanda di agitare e caricare uno per uno i vestiti sull'asciugatrice.

Per assicurare un corretto processo di asciugatura:

- Chiudere le chiusure lampo.
- Abbottonare le chiusure dei copripiumini.
- Non allacciare lacci e nastri (ad es. i nastri dei grembiuli). Stringerli prima di avviare un programma.
- Togliere tutti gli oggetti dalle tasche.
- Capovolgere gli indumenti con lo strato interno in cotone. Lo strato in cotone va rivolto verso l'esterno.
- Impostare sempre il programma adatto per il tipo di bucato asciugato.
- Non mettere insieme colori chiari e colori scuri.
- Usare un programma adeguato per cotone, jersey e maglieria per ridurre i restringimenti.
- Non superare il carico massimo indicato nel capitolo Programmi o visualizzato sul display.
- Asciugare solo la biancheria adatta per asciugabiancheria. Fare riferimento all'etichetta riportata su ogni singolo capo.
- Non asciugare capi grandi e piccoli insieme. I capi piccoli potrebbero restare intrappolati in quelli grandi e non asciugarsi.
- Agitare i vestiti grandi e i tessuti prima di metterli nell'asciugatrice. Questo serve a evitare umidità all'interno del tessuto dopo il ciclo di asciugatura.

| Etichetta   | Descrizione   |
|---|---|
|  | Bucato adatto per un passaggio in asciugatrice.                           |
|  | Bucato adatto per un passaggio in asciugatrice a temperature più elevate. |
|  | Bucato adatto per un passaggio in asciugatrice solo a temperature basse.  |
|  | Bucato non adatto per un passaggio in asciugatrice.                       |

## 8.2 Caricare la biancheria



### ATTENZIONE!

Verificare che il bucato non sia impigliato fra l'oblò e la guarnizione in gomma.

1. Aprire l'oblò dell'apparecchiatura.
2. Caricare la biancheria un capo alla volta.
3. Chiudere l'oblò.

## 8.3 Accensione dell'apparecchiatura

Per accendere l'apparecchiatura:

Premere il tasto  ACCENSIONE/SPEGNIMENTO.

Se l'apparecchiatura è accesa, sul display compaiono alcuni indicatori.

## 8.4 funzione Auto Off

Per ridurre il consumo di energia, la funzione Auto Off disattiva automaticamente l'apparecchiatura:

- se pulsante touch  Avvio/Pausa (Start/Pause) non è stato toccato entro 5 minuti.
- 5 minuti dopo la fine del ciclo.

Premere il tasto  ACCENSIONE/SPEGNIMENTO per attivare l'apparecchiatura.

Se l'apparecchiatura è accesa, sul display compaiono alcune indicazioni.

## 8.5 Impostazione di un programma

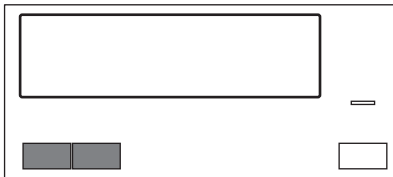

Usare il tasto dei programmi per impostare il programma.

Il display mostra la durata del ciclo o il prezzo per iniziare.

## 8.6 Avvio di un programma

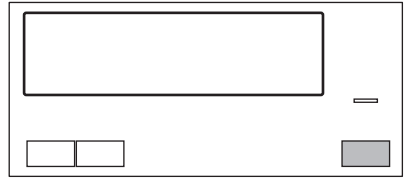



Per avviare il programma:

1. Inserire le monete necessarie richieste a display.
2. Premere il tasto  Avvio/Pausa (Start/Pause).

L'apparecchiatura si avvia e il LED sopra al pulsante smette di lampeggiare e resta acceso.

## 8.7 Cambiamento programma

Per cambiare un programma:

1. Premere il tasto  ACCENSIONE/SPEGNIMENTO per disattivare l'apparecchiatura.
2. Premere di nuovo il tasto  ACCENSIONE/SPEGNIMENTO per attivare l'apparecchiatura.
3. Impostare un nuovo programma.

## 8.8 Fine del programma



Pulire il filtro e scaricare il contenitore dell'acqua dopo ciascun ciclo di asciugatura. (Consultare il capitolo PULIZIA E CURA).

Se il ciclo di asciugatura è terminato, il simbolo  lampeggia sul display e viene emesso un segnale acustico intermittente per un minuto.



Se non si spegne l'apparecchiatura, inizia la fase anti piega. Durante questa fase la biancheria può essere estratta.

Per estrarre la biancheria:

1. Premere il tasto  ACCENSIONE/SPEGNIMENTO per 2 secondi per disattivare l'apparecchiatura.
2. Aprire la porta dell'apparecchiatura.

3. Estrarre la biancheria.

4. Chiudere la porta dell'apparecchiatura.

## 9. CONSIGLI E SUGGERIMENTI UTILI

### 9.1 Consigli ecologici



- Centrifugare accuratamente la biancheria prima dell'asciugatura.
- Non superare le dimensioni di carico indicate nel capitolo Fasi.
- Pulire il filtro dopo ogni ciclo di asciugatura.
- Non utilizzare ammorbidenti per lavare ed asciugare. Nell'asciugabiancheria la biancheria diventa automaticamente soffice.

- L'acqua del contenitore dell'acqua può essere utilizzata per stirare i vestiti. È necessario filtrare prima l'acqua per eliminare le fibre tessili rimanenti (è adatto un semplice filtro per il caffè).
- Mantenere sempre pulite le fessure per il ricircolo dell'aria sulla parte inferiore dell'apparecchiatura.
- Verificare che ci sia un buon flusso dell'aria dove va installata l'apparecchiatura.

## 10. PULIZIA E CURA

### 10.1 Pulizia del filtro

Alla fine di ogni ciclo il simbolo  *Filtra* appare sul display e si deve pulire il filtro.

 Il simbolo  lampeggia sul display - non è presente il filtro. L'asciugabiancheria non può essere avviata.

 Il filtro raccoglie la lanugine. La lanugine si forma durante l'asciugatura degli indumenti nell'asciugabiancheria.

 Per ottenere risultati di asciugatura ottimali, pulire il filtro a intervalli regolari, poiché l'ostruzione del filtro causa cicli di durata maggiore e un aumento del consumo energetico. Pulire il filtro con la mano e, se necessario, un aspirapolvere.

 **ATTENZIONE!** Evitare di usare l'acqua per pulire il filtro. Invece buttare la lanugine nel cestino (evitare la dispersione delle fibre di plastica nell'acqua ambiente).

Per pulire il filtro:

1. Aprire l'oblò. Estrarre il filtro.

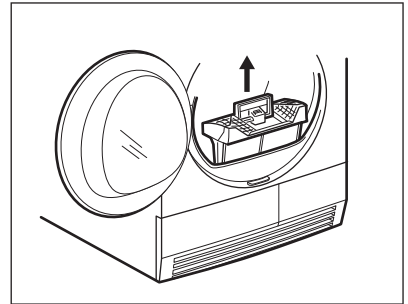

2. Premere il tasto

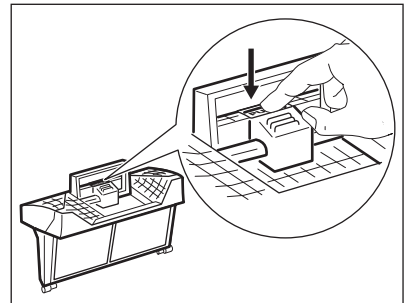

3. Aprire il filtro.

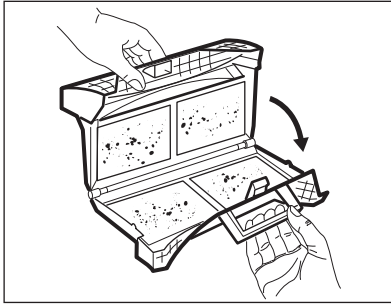

4. Raccogliere la lanugine con le mani dalle due componenti interne del filtro.

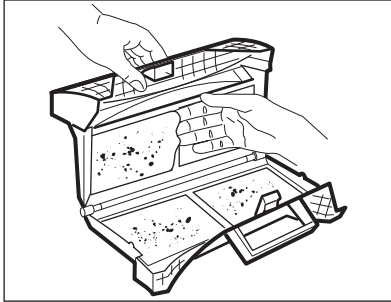

- Buttare la lanugine in un cestino.  
 5. Se necessario, pulire il filtro con un aspirapolvere. Chiudere il filtro.  
 6. Ove necessario, togliere la lanugine dalla sede e dalla guarnizione del filtro. È possibile utilizzare un aspirapolvere. Riposizionare il filtro nella sua sede.

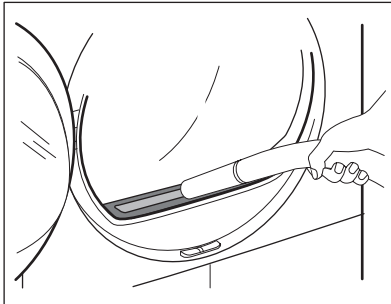

## 10.2 Svuotamento del contenitore dell'acqua

Svuotare il contenitore dell'acqua di condensa dopo ogni ciclo di asciugatura.

Se il contenitore dell'acqua di condensa è pieno, il programma si interrompere

automaticamente. Il simbolo  *Tanica* si accende nel display ed è necessario svuotare il contenitore dell'acqua.

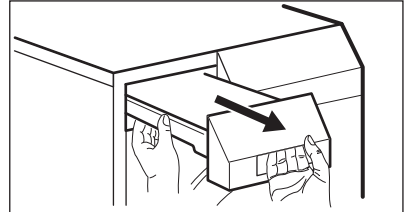

Per svuotare il contenitore dell'acqua:

1. Estrarre il contenitore dell'acqua e tenerlo in posizione orizzontale.

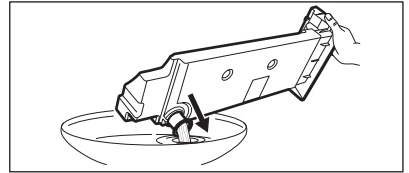

2. Estrarre il raccordo in plastica e svuotare il contenitore versando l'acqua in una bacinella o simile.



3. Spingere il collegamento posteriore in plastica e riportare il contenitore dell'acqua in posizione.
4. Per continuare il programma premere il tasto  /  *Avvio/Pausa (Start/Pause)*.

## 10.3 Pulizia del condensatore

Se il simbolo  *Condensatore* lampeggia sul display, il condensatore e il relativo alloggiamento devono essere puliti.

Per pulire il condensatore e il relativo alloggiamento:

1. Aprire l'oblò.
2. Spostare il pulsante di rilascio sul fondo dell'apertura dell'oblò ed aprire lo sportellino del condensatore.

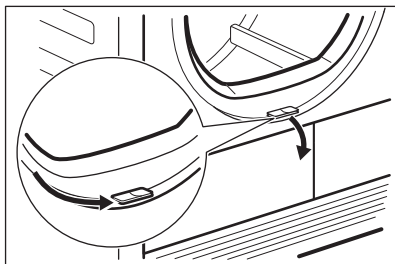

3. Ruotare i 2 blocchi per sbloccare il coperchio del condensatore.

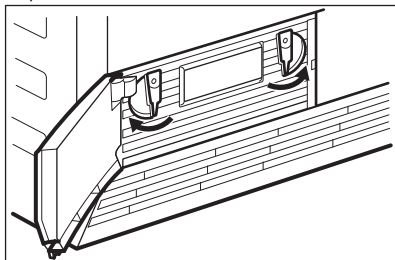

4. Abbassare il coperchio del condensatore.

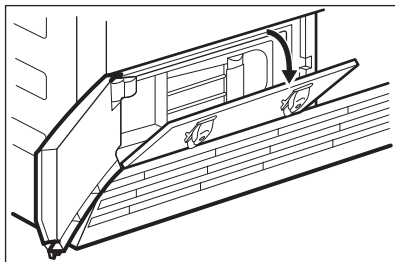

5. Afferrare l'impugnatura ed estrarre il condensatore dal vano inferiore. Spostare il condensatore orizzontalmente per non versare l'acqua rimanente.

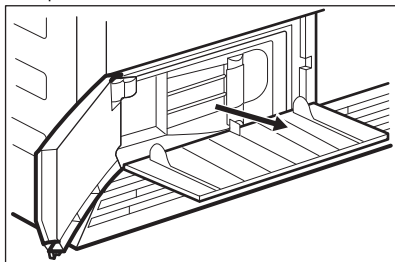

6. Pulire il condensatore mantenendolo in posizione verticale in un lavello o una vasca. Risciacquare completamente con un telefono doccia.

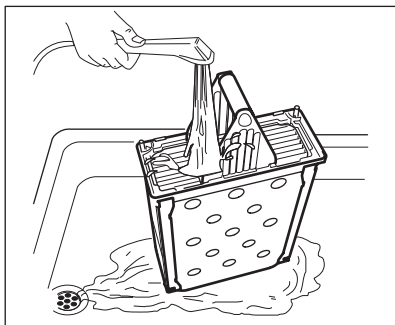

7. Rimettere il condensatore all'interno del vano inferiore.  
8. Chiudere il coperchio del condensatore.  
9. Bloccare i 2 blocchi fino a sentire uno scatto.  
10. Chiudere lo sportello del condensatore.

#### 10.4 Pulizia del cesto



##### AVVERTENZA!

Scollegare l'apparecchiatura prima di eseguire la pulizia.

Utilizzare un normale sapone neutro per pulire la superficie interna del cesto e le scanalature del cesto stesso. Asciugare le superfici pulite con un panno morbido.



##### ATTENZIONE!

Non usare detersivi corrosivi o pagliette metalliche per pulire il cesto.

#### 10.5 Pulizia del pannello dei comandi e dell'alloggiamento

Utilizzare un normale sapone neutro per pulire il pannello dei comandi e l'alloggiamento.

Utilizzare un panno umido. Asciugare le superfici pulite con un panno morbido.









##### ATTENZIONE!

Non utilizzare detersivi per la pulizia dei mobili o corrosivi.

## 10.6 Pulizia delle fessure per il ricircolo dell'aria

Utilizzare un aspirapolvere per eliminare la lanugine dalle fessure per il ricircolo dell'aria.

## 11. RISOLUZIONE DEI PROBLEMI

| Problema 1)   | Causa possibile   | Soluzione   |
|---|---|---|
| L'asciugatrice non funziona.                                      | L'asciugatrice non è collegata all'alimentazione.   | Collegarla alla presa di corrente. Controllare il fusibile nel quadro elettrico (impianto domestico).   |
|   | L'oblò di caricamento è aperto.   | Chiudere l'oblò di caricamento.   |
|   | Il  ACCENSIONE/SPEGNIMENTO tasto non è stato premuto.  | Premere il  ACCENSIONE/SPEGNIMENTO tasto.  |
|   | Il  /  Avvio/Pausa (Start/Pause) tasto non è stato premuto. | Premere il  /  Avvio/Pausa (Start/Pause) tasto. |
|   | L'apparecchiatura è in modalità standby.  | Premere il  ACCENSIONE/SPEGNIMENTO tasto.  |
|   | Il filtro è assente o in posizione errata.  | Inserire il filtro nella posizione corretta.  |
|   | Il codice di errore sul display E10 : filtro otturato.  | Pulire il filtro. <sup>2)</sup>   |
| Il E59 codice di errore sul display: asciugatrice sovraccaricata. | Scaricare parte della biancheria. Rispettare il carico massimo.   |   |

| Problema 1)                                  | Causa possibile   | Soluzione   |
|--|---|---|
| Risultati di asciugatura insoddisfacenti.    | Selezione programma errata.   | Eseguire la selezione del programma applicabile. 3)   |
|  | Il codice di errore sul display EFO : filtro estremamente sporco.                       | Pulire il filtro. 2)  |
|  | Il filtro è ostruito.   | Pulire il filtro. 2)  |
|  | Carico troppo elevato.  | Rispettare il volume di carico massimo.   |
|  | La griglia del flusso d'aria è ostruita.  | Pulire la griglia del flusso dell'aria nella parte inferiore dell'apparecchiatura.  |
|  | Sporcizia sul sensore umidità nel cestello.   | Pulire la superficie anteriore del cestello.  |
|  | Grado di umidità della biancheria restante non corretto.                                | Regolare il grado di umidità della biancheria restante. 4)  |
|  | Il condensatore è ostruito.   | Pulire il condensatore. 2)  |
| L'oblò di caricamento non si chiude          | Il filtro non è bloccato in posizione.  | Mettere il filtro nella posizione corretta.   |
|  | La biancheria è bloccata tra lo sportello e la guarnizione.                             | Sistemare il carico correttamente nel cestello.   |
| <i>Err</i> (Errore) sul display.             | Si è tentato di cambiare programma o opzione dopo l'avvio del ciclo.                    | Spegnere e riaccendere l'asciugatrice. Eseguire la nuova selezione.   |
|  | L'opzione che si desidera attivare non è disponibile con il programma selezionato.      | Spegnere e riaccendere l'asciugatrice. Eseguire la nuova selezione.   |
| Nessuna luce nel cestello                    | Lampadina del cestello difettosa.   | Contattare il Centro di Assistenza Tecnica per sostituire la lampadina del cestello.  |
| Il tempo scorre in modo anomalo sul display. | Il tempo residuo viene calcolato sulla base del volume e dell'umidità della biancheria. | La procedura è automatica, non si tratta di un'anomalia dell'apparecchiatura.   |
| Programma inattivo.                          | La vaschetta dell'acqua è piena.  | Svuotare la vaschetta dell'acqua, premere il  <i>Avvio/Pausa (Start/Pause)</i> tasto. 2) |



| Problema 1)                          | Causa possibile   | Soluzione  |
|--------------------------------------|---|--|
| Ciclo di asciugatura troppo lungo 5) | Il filtro è ostruito.   | Pulire il filtro.                                |
|                                      | Carico di biancheria troppo alto.   | Rispettare il carico massimo.                    |
|                                      | La biancheria non è stata centrifugata a sufficienza.                                   | Centrifugare correttamente la biancheria.        |
|                                      | Temperatura ambiente molto elevata - non si tratta di un'anomalia dell'apparecchiatura. | Se possibile, abbassare la temperatura ambiente. |

1) Se sul display compare un messaggio di errore (ad es., E51): Spegner e riaccendere l'asciugatrice. Selezionare il nuovo programma. Premere il ►/■/■/■ tasto Awvio/Pausa. Non funziona? - contattare il Centro Assistenza Tecnica e fornire il codice di errore.

2) Consultare il capitolo PULIZIA E CURA

3) Seguire la descrizione del programma - consultare la TABELLA DEI PROGRAMMI

4) Vedere il capitolo CONSIGLI E SUGGERIMENTI UTILI

5) Nota: Dopo massimo 5 ore, il ciclo di asciugatura termina automaticamente.

## 12. DATI TECNICI

|   |  |
|---|--|
| Altezza x Larghezza x Profondità                                      | 850 x 600 x 605 mm (massimo 648 mm)    |
| Massima profondità con l'oblò aperto                                  | 1072 mm                                |
| Massima larghezza con l'oblò aperto                                   | 950 mm                                 |
| Altezza regolabile  | 850 mm (+ 15 mm - regolazione piedini) |
| Volume del cesto  | 118 l                                  |
| Volume carico massimo   | 8,0 kg                                 |
| Livello di pressione sonora emessa conformemente a EN ISO 11204/11203 | 67 dB                                  |
| Tensione  | 230 V                                  |
| Frequenza   | 50 Hz                                  |
| Fusibile necessario   | 16 A                                   |
| Potenza totale  | 2800 W                                 |
| Classe di efficienza energetica                                       | B                                      |
| Consumo di energia <sup>1)</sup>                                      | 4,77 kWh                               |
| Consumo annuale di energia <sup>2)</sup>                              | 560,00 kWh                             |
| Assorbimento potenza in modalità acceso                               | 0,12 W                                 |
| Assorbimento potenza in modalità spento                               | 0,12 W                                 |
| Temperatura ambiente consentita                                       | da + 5°C a + 35°C                      |

Coperchio di protezione che impedisce l'ingresso di sporco e umidità, eccetto dove l'apparecchiatura a bassa tensione non ha una protezione contro l'umidità

IPX4

- 1) Con riferimento a EN 61121. 8,0 kg di cotone centrifugati a 1000 giri/min.
- 2) Consumo di energia annuale in kWh, basato su 160 cicli di asciugatura del programma standard per tessuti di cotone a pieno carico e a carico parziale e consumo dei modi a basso consumo energetico. Il consumo di energia effettivo per ciclo dipenderà da come si utilizza l'apparecchiatura (REGOLAMENTO EUROPEO N.392/2012).

## 13. FOGLIO INFORMATIVO PRODOTTO, IN RIFERIMENTO AL REGOLAMENTO UE 1369/2017

| Foglio informativo prodotto   |                         |
|---|-------------------------|
| Marchio Commerciale   | Electrolux Professional |
| Modello   | TE1120P<br>PNC916098136 |
| Capacità nominale in kg   | 8,0                     |
| Asciugabiancheria a espulsione o a condensazione  | Condensatore            |
| Classe di efficienza energetica   | B                       |
| Consumo di energia in kWh/anno, basato su 160 cicli di asciugatura del programma standard per tessuti di cotone a pieno carico e a carico parziale e consumo dei modi a basso consumo energetico. Il consumo effettivo per ciclo dipende dalle modalità di utilizzo dell'apparecchio.   | 560,00                  |
| Asciugabiancheria automatica o asciugabiancheria non automatica   | Automatico              |
| Consumo energetico del programma standard a pieno carico per tessuti di cotone in kWh   | 4,77                    |
| Consumo energetico del programma standard a carico parziale per tessuti di cotone in kWh  | 2,53                    |
| Consumo energetico ponderato in modo spento in W  | 0,12                    |
| Consumo di energia in modo left-on in W   | 0,12                    |
| Durata del modo left on in minuti   | 10                      |
| Il "programma standard per tessuti in cotone" usato a pieno carico e a carico parziale è il programma di asciugatura standard cui si riferiscono l'etichetta e la scheda prodotto, che tale programma è atto ad asciugare biancheria bagnata di cotone normale e che è il programma più efficiente in termini di consumo energetico per il cotone |                         |

|   |     |
|---|-----|
| Durata ponderata del programma del "programma standard a pieno carico e a carico parziale" in minuti  | 99  |
| Durata ponderata del programma del "programma standard a pieno carico" in minuti                      | 135 |
| Durata ponderata del programma del "programma standard a carico parziale" in minuti                   | 72  |
| Classe di efficienza di condensazione su una scala da G (efficienza minima) ad A (efficienza massima) | B   |
| Efficienza di condensazione media del programma standard a pieno carico espressa in percentuale       | 85  |
| Efficienza di condensazione media del programma standard a carico parziale espressa in percentuale    | 85  |
| Efficienza di condensazione ponderata del "programma standard a pieno carico e a carico parziale"     | 85  |
| Livello di potenza sonora in dB   | 67  |
| Apparecchio da incasso S/N  | No  |

Le informazioni riportate nel grafico qui sopra sono conformi al Regolamento della Commissione 392/2012 che implementa la direttiva 2009/125/CE.

## 14. CONSIDERAZIONI SULL'AMBIENTE

Riciclare i materiali con il simbolo .  
Buttare l'imballaggio negli appositi contenitori per il riciclaggio. Aiutare a proteggere l'ambiente e la salute umana e a riciclare rifiuti derivanti da apparecchiature elettriche ed elettroniche.

Non smaltire le apparecchiature che riportano il simbolo  insieme ai normali rifiuti domestici. Portare il prodotto al punto di riciclaggio più vicino o contattare il comune di residenza.



Electrolux Professional S.p.A.  
Viale Treviso, 15 -33170 Pordenone  
Italy

[www.electroluxprofessional.com/mypro/](http://www.electroluxprofessional.com/mypro/)