

Instrukcja obsługi

Wirówka

PW9C
Typ W3...



Electrolux
PROFESSIONAL

Spis treści

Spis treści

1	Środki ostrożności	5
1.1	Ogólne informacje na temat bezpieczeństwa	6
1.2	Przeznaczenie wyłącznie komercyjne.....	6
1.3	Prawa autorskie.....	6
1.4	Symbole.....	6
2	Warunki gwarancji i wyłączenia	7
3	Opis programu	8
3.1	Informacje ogólne	8
3.2	Opis programu.....	8
4	Obsługa.....	9
4.1	Wsad	9
4.2	Środek piorący	9
4.3	Aby uruchomić maszynę	10
4.4	Funkcje dodatkowe	11
4.5	Po zakończeniu programu	12
5	Programator.....	13
6	Kody błędów	14
7	Serwisowanie	14
7.1	Informacje ogólne	14
7.2	Czas konserwacji.....	14
7.3	Codziennie	15
7.4	Pojemnik na środek piorący.....	15
7.4.1	Odkamienianie	16
7.5	Odpyw	16
7.6	Dopływ wody	18
7.7	Prace konserwacyjne do wykonania przez wykwalifikowany personel serwisowy	18
8	Informacje o wyrzucaniu produktu.....	19
8.1	Recykling i utylizacja urządzeń	19
8.1.1	Recykling.....	19
8.1.2	Procedura dotycząca utylizacji urządzenia i odzyskiwania komponentów/ materiałów	19
8.2	Utylizacja opakowania.....	20

Producent zastrzega sobie prawo do dokonywania zmian w specyfikacji konstrukcyjnej i materiałowej.

1 Środki ostrożności

- Serwisowanie może być wykonywane jedynie przez osoby upoważnione.
- Należy korzystać tylko z autoryzowanych części zapasowych, akcesoriów i materiałów eksploatacyjnych.
- Używać wyłącznie środków piorących przeznaczonych do prania materiałów tekstylnych w wodzie. Nie wolno stosować suchych preparatów czyszczących.
- Urządzenie należy podłączać, stosując nowe węże do wody. Stosowanie używanych węży jest niedozwolone.
- Nie wolno w żadnym wypadku wykonywać obejścia blokady drzwiczek urządzenia.
- Jeśli w urządzeniu zostanie stwierdzona nieprawidłowość, należy ją niezwłocznie zgłosić osobie odpowiedzialnej. Jest to ważne dla bezpieczeństwa własnego i innych.
- **NIE MODYFIKOWAĆ TEGO URZĄDZENIA.**
- Przed rozpoczęciem serwisowania lub wymiany części należy odłączyć zasilanie urządzenia.
- Jeśli zasilanie jest odłączone, operator musi widzieć, że maszyna jest odłączona (przewód zasilający jest odłączony i pozostaje odłączony) z każdego punktu, do którego ma dostęp. Jeśli nie jest to możliwe ze względu na konstrukcję lub instalację maszyny, należy zapewnić rozłączenie z systemem blokującym w pozycji odłączenia od zasilania.
- Z zachowaniem zasad podłączania przewodów: aby ułatwić instalację i obsługę pralki należy zamontować wyłącznik wielobiegunowy przed instalacją pralki.
- Jeśli na tabliczce znamionowej urządzenia podano inne napięcie znamionowe lub częstotliwość znamionową (rozdzielone znakiem „/”), opis czynności związanych z dostosowaniem urządzenia do pracy z wymaganym napięciem lub częstotliwością zostały podane w instrukcji instalacji.
- Urządzenia stacjonarne niewyposażone w wyłączniki umożliwiające odłączenie od źródła zasilania z rozwarciem styków na wszystkich biegunach, które pozwala na pełne odłączenie w warunkach nadmiernego napięcia kategorii III: wyłączniki muszą być wbudowane w stałe przewody sieciowe zgodnie z normami.
- Otwory w podstawie nie mogą być zasłonięte dywanem.
- Maksymalna masa suchych materiałów: 9 kg.
- Poziom emisji ciśnienia akustycznego na stanowiskach pracy skorygowany według charakterystyki częstotliwościowej A:
 - Pranie: <70 dB(A).
 - Wirowanie: <70 dB(A).
- Maksymalne ciśnienie na wlocie wody: 1000 kPa
- Minimalne ciśnienie na wlocie wody: 50 kPa
- Dodatkowe wymagania dla następujących krajów; AT, BE, BG, HR, CY, CZ, DK, EE, FI, FR, DE, GR, HU, IS, IE, IT, LV, LT, LU, MT, NL, NO, PL, PT, RO, SK, SI, ES, SE, CH, TR, UK:
 - Urządzenie można wykorzystywać w miejscach ogólnodostępnych.
 - Niniejsze urządzenie może być użytkowane przez dzieci w wieku powyżej 8 lat oraz przez osoby o obniżonych zdolnościach fizycznych, sensorycznych lub umysłowych bądź też nieposiadające odpowiedniego doświadczenia i wiedzy, jeśli są one pod nadzorem lub zostaną poinstruowane w zakresie korzystania z urządzenia w bezpieczny sposób oraz zrozumieją zagrożenia z tym związane. Dzieci nie powinny

korzystać z urządzenia dla zabawy. Operacje czyszczenia i konserwacji urządzenia nie powinny być wykonywane przez dzieci bez nadzoru.

- Dzieci poniżej lat 3 nie powinny zbliżać się do urządzenia bez nadzoru dorosłych.
- Dodatkowe wymagania obowiązujące w innych krajach:
 - Niniejsze urządzenie nie jest przeznaczone do użytkowania przez osoby (w tym dzieci) o obniżonych zdolnościach fizycznych, sensorycznych lub umysłowych bądź też niemające odpowiedniego doświadczenia i wiedzy, chyba że są one nadzorowane lub zostaną poinstruowane w zakresie korzystania z urządzenia przez osobę odpowiedzialną za ich bezpieczeństwo. Dzieci muszą być pod nadzorem w celu zapewnienia, że nie korzystają z urządzenia dla zabawy.
 - To urządzenie nie jest przeznaczone do użytku domowego, lecz do zastosowań podobnych, takich jak: kuchnie personelu w sklepach, biurach i innych środowiskach pracy, gospodarstwa rolne, przez klientów w hotelach, motelach i innych obiektach mieszkalnych, środowiska typu bed and breakfast, pomieszczenia wspólnego użytku w blokach mieszkalnych lub w pralniach samoobsługowych.

1.1 Ogólne informacje na temat bezpieczeństwa

Urządzenie jest przeznaczone wyłącznie do odzieży pranej w wodzie.

Nie opłukiwać pralki strumieniem wody.

Aby zapobiec uszkodzeniu obwodów elektronicznych (i innych elementów urządzenia) w wyniku skraplania się wilgoci, urządzenie przed pierwszym użyciem należy umieścić i pozostawić na 24 godziny w temperaturze pokojowej.



1.2 Przeznaczenie wyłącznie komercyjne

Urządzenia będące przedmiotem niniejszej instrukcji są przeznaczone wyłącznie do użytku komercyjnego albo przemysłowego.

1.3 Prawa autorskie

Niniejsza instrukcja jest przeznaczona wyłącznie do wglądu przez użytkowników i może być udostępniana osobom trzecim wyłącznie po uzyskaniu zgody ze strony firmy Electrolux Professional AB.

1.4 Symbole

	Przeostroga
	Uwaga, wysokie napięcie
	Przed uruchomieniem urządzenia należy przeczytać instrukcję

2 Warunki gwarancji i wyłączenia

Jeśli zakup tego produktu wiąże się z gwarancją, gwarancja taka jest udzielana zgodnie z lokalnymi przepisami i pod warunkiem, że produkt zostanie zainstalowany i będzie używany zgodnie z przeznaczeniem i opisem zawartym w odpowiedniej dokumentacji dotyczącej urządzenia.

Gwarancja będzie miała zastosowanie tylko jeśli klient używał oryginalnych części zamiennych i przeprowadzał konserwację zgodnie z dokumentacją użytkownika i konserwacji Electrolux Professional AB udostępnioną w formie papierowej lub elektronicznej.

Electrolux Professional AB zdecydowanie zaleca stosowanie zatwierdzonych przez Electrolux Professional AB środków czyszczących, płuczających i odkamieniających w celu uzyskania optymalnych rezultatów i utrzymania wydajności produktu.

Gwarancja Electrolux Professional AB nie obejmuje:

- kosztów przejazdów serwisantów w celu dostawy i odbioru produktu;
- instalacji;
- szkoleń w zakresie używania/eksploatacji urządzenia;
- wymiany (i/lub dostawy) części zużywających się, chyba że wynika to z wad materiałowych lub wykonawczych zgłoszonych w ciągu jednego (1) tygodnia od wystąpienia awarii;
- naprawy okablowania zewnętrznego;
- naprawy nieautoryzowanych napraw, jak również wszelkich spowodowanych przez nie i/lub wynikających z nich szkód, awarii i niesprawności;
 - niewystarczających i/lub nieprawidłowych parametrów układów elektrycznych (natężenie/napięcie/częstotliwość), wraz ze skokami i/lub przerwami w zasilaniu;
 - nieodpowiedniego lub przerywanego zasilania w wodę, parę, powietrze, gaz (w tym zanieczyszczeń i/lub innych elementów, które nie spełniają wymagań technicznych dla każdego urządzenia);
 - części hydraulicznych, komponentów lub podlegających zużyciu środków czyszczących, które nie zostały zatwierdzone przez producenta;
 - zaniedbania klienta, niewłaściwej eksploatacji i/lub nieprzestrzegania instrukcji użytkownika i serwisowania określonych w odpowiedniej dokumentacji sprzętu;
 - nieprawidłowej: instalacji, naprawy, konserwacji (w tym manipulacji, modyfikacji i napraw przeprowadzanych przez nieupoważnione osoby trzecie) oraz modyfikacji systemów bezpieczeństwa;
 - zastosowania nieoryginalnych komponentów (np.: materiałów eksploatacyjnych, zużywających się lub części zamiennych);
 - warunków środowiska powodujących naprężenia termiczne (np. przegrzanie/zamarzanie) lub chemiczne (np. korozja/utlenianie);
 - ciał obcych umieszczonych w produkcie lub podłączonych do niego;
 - wypadków lub przypadków działania siły wyższej;
 - transportu i obsługi, w tym zadrapań, wgnieceń, wyszczerbień i/lub innych uszkodzeń powierzchni produktu, chyba że takie uszkodzenia wynikają z wad materiałowych lub wykonawczych i zostaną zgłoszone w ciągu jednego (1) tygodnia od dostawy (jeśli nie uzgodniono inaczej);
- Produktów, których oryginalne numery seryjne zostały usunięte, zmienione lub które trudno jest jednoznacznie ustalić;
- wymiany żarówek, filtrów lub innych części eksploatacyjnych;
- wszelkich akcesoriów i oprogramowania, które nie zostały zatwierdzone lub określone przez Electrolux Professional AB.

Gwarancja nie obejmuje planowych czynności konserwacyjnych (w tym wymaganych do nich części) ani dostawy środków czyszczących, chyba że są one wyraźnie objęte jakąkolwiek lokalną umową, z zastrzeżeniem lokalnych warunków.

Lista autoryzowanych punktów obsługi klienta została podana na stronie internetowej Electrolux Professional AB.

3 Opis programu





3.1 Informacje ogólne

Urządzenie jest wyposażone w wiele programów, dostosowanych do licznych zastosowań, do których urządzenie jest przeznaczone, przy czym wybór programów różni się w zależności od segmentu. Niniejszy dokument zawiera skrócony opis niektórych przykładowych programów, które można zastosować.

Na ile tylko to możliwe, zaleca się stosowanie wskazówek dotyczących pielęgnacji umieszczonych na etykiecie odzieży.

3.2 Opis programu

W poniższej tabeli znajduje się krótki opis przykładowych dostępnych programów:

Program	Opis
Normalny 	Bawełna i tkaniny frotte. Istnieje możliwość wybrania różnych temperatur prania. 40°C - 95°C. Dla uzyskania optymalnych rezultatów zalecany jest pełny wsad.
Mocno zabrudzone 	Bawełna i tkaniny frotte. Istnieje możliwość wybrania różnych temperatur prania. 60°C - 95°C. Pranie wstępny oraz dłuższy czas prania. Dla uzyskania optymalnych rezultatów zalecany jest pełny wsad.
Delikatne 	Syntetyki (przykłady tkanin syntetycznych: poliester, poliamid, poliakryl i elastan), wiskoza, polibawełna i tkaniny delikatne. Istnieje możliwość wybrania różnych temperatur prania. 30°C - 60°C. Dla uzyskania optymalnych rezultatów, zalecana jest połowa wsadu.
Pranie ręczne 	Tkaniny bardzo delikatne. Dla uzyskania optymalnych rezultatów zalecane jest, aby załadować tylko kilka rzeczy.

4 Obsługa

4.1 Wsad

Włóż pranie do urządzenia zgodnie z zaleceniami i zamknij drzwiczki.
Zalecany wsad maksymalny wynosi 9 kg.

4.2 Środek piorący

Dodać odpowiednią ilość środka piorącego i płynu do płukania, zgodnie z zaleceniami.

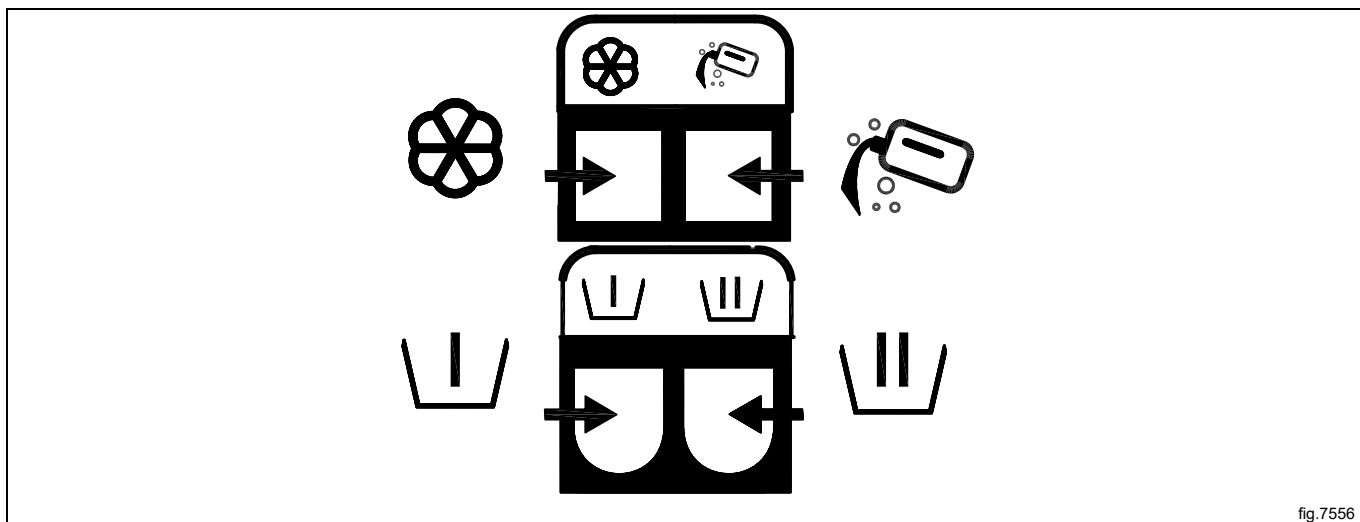



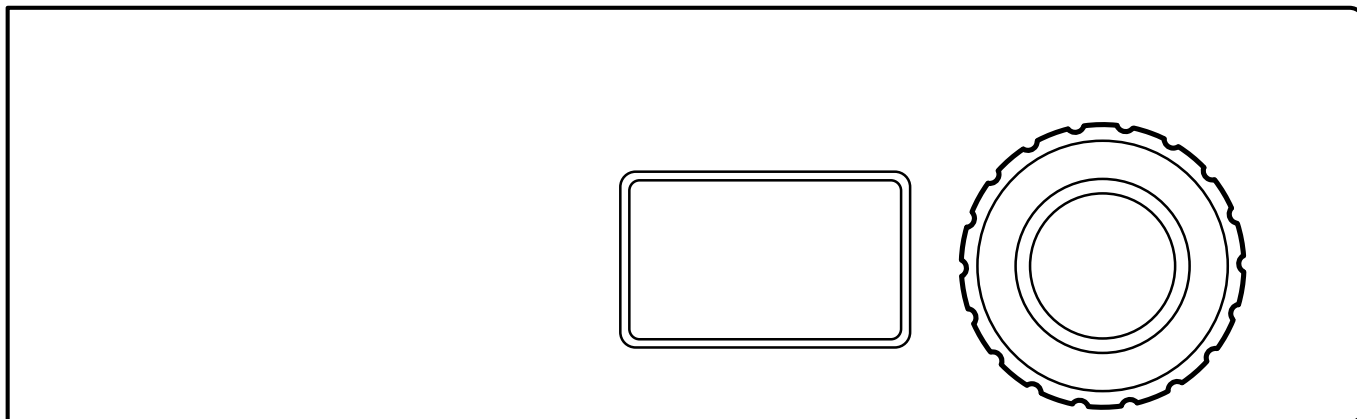





fig.7556

	Płyn do płukania.
	Pranie zasadnicze, detergent w płynie.
	Pranie wstępne, detergent w proszku lub w płynie.
	Pranie zasadnicze, detergent proszkowy.

4.3 Aby uruchomić maszynę



Obracając pokrętkę, wybierz program.

Przykładowe programy
Normalny  Istnieje możliwość wybrania różnych temperatur prania. 40°C – 95°C.
Mocno zabrudzone  Istnieje możliwość wybrania różnych temperatur prania. 60°C – 95°C.
Delikatne  Istnieje możliwość wybrania różnych temperatur prania. 30°C – 60°C.
Pranie ręczne 

Uruchomić maszynę przez naciśnięcie pokrętła.

4.4 Funkcje dodatkowe

Po uruchomieniu można skorzystać z dostępnego menu funkcji dodatkowych. Menu pojawi się na wyświetlaczu po naciśnięciu pokrętki/przycisku start (dotyczy modeli bez pokrętki).

Funkcje z menu wybiera się, obracając pokrętkę/naciskając przycisk(i) temperatury, a następnie naciskając pokrętkę/przycisk start, aby je uruchomić.

Uwaga!

Niektóre funkcje maszyny mogą być niedostępne lub nieaktywne.

Funkcja zatrzymania

Jeśli urządzenie zostało odpowiednio zaprogramowane, istnieje możliwość jego zatrzymania przy uruchomionym programie poprzez naciśnięcie pokrętki.

Wznowienie programu następuje przez ponowne naciśnięcie pokrętki.

Pauza

Możliwe jest zatrzymanie wykonywanego programu.

Wybierz pozycję PAUZA i ją uruchom.

Wznowienie programu następuje przez ponowne naciśnięcie pokrętki/przycisku start.

Jeśli poziom wody nie jest zbyt wysoki, po krótkiej chwili można otworzyć drzwiczki. Aby kontynuować, zamknij drzwiczki i naciśnij pokrętkę/przycisk start.

Zmiana programu po uruchomieniu.

Możliwa jest zmiana programu po uruchomieniu.

Wybierz pozycję ZMIEN PROGRAM i ją uruchom.

Po wciśnięciu pokrętki/przycisku start zostanie wyświetlone menu programu. Wybierz nowy program i uruchom go, wciskając pokrętkę/przycisk start.

Szybkie przejście

Wybierz pozycję SZYB. PRZESUW i ją uruchom.

Po naciśnięciu pokrętki/przycisku start zostanie wyświetlona lista wszystkich kroków programu. Wybierz odpowiedni program z listy, obracając pokrętkę/naciskając przycisk(i) temperatury, a następnie naciśnij pokrętkę/przycisk start, aby uruchomić program.

Zakończenie programu

Możliwe jest zakończenie programu po uruchomieniu.

Wybierz pozycję KONIEC PROGRAM i ją uruchom.

Po wciśnięciu pokrętki/przycisku start program zostanie zakończony. Po odprowadzeniu wody drzwi zostaną odblokowane.

Opóźniony start

Jeśli maszyna dysponuje tą funkcją, możliwe jest ustawienie uruchomienia programu na późniejszą godzinę.

Po wybraniu programu wciśnij pokrętkę/przycisk start. Na wyświetlaczu pojawi się menu. Aby uruchomić funkcję, obróć pokrętkę/naciśnij przycisk(i) temperatury. Za pomocą pokrętki/przycisku(ów) temperatury ustaw dzień i godzinę opóźnionego startu urządzenia.

Wciśnij pokrętkę/przycisk start w celu potwierdzenia ustawień.

Stan

Wybierz pozycję MENU STATUSU i ją uruchom.

Menu statusu informuje o temperaturze wody, poziomie wody i prędkości obrotowej bębna maszyny.

Statystyka

Wybierz pozycję STATYSTYKA i ją uruchom.

Menu Statystyka pokazuje całkowitą liczbę przepracowanych godzin i liczbę godzin przepracowanych w cyklu.

Automatyczny restart

Wybierz pozycję **AUTOM. PONOWNE STARTY** i ją uruchom.

Ustaw liczbę automatycznych ponownych uruchomień programu, jaką ma wykonać pralka.

Wciśnij pokrętko/przycisk start w celu potwierdzenia ustawień.

4.5 Po zakończeniu programu

Zostawić drzwi otwarte i nie zamykać całkowicie zbiornika na detergent (powinien być nieznacznie otwarty). Dzięki temu wilgoć nie pozostaje wewnątrz urządzenia, co zapobiega powstawaniu bakterii oraz pleśni.

5 Programator

Programator służy do uruchamiania części programu (np. ostatniego płukania z programu prania ręczników do wymion) po przerwie, o określonej godzinie. Godzinę można ustawić dla wszystkich dni tygodnia lub tylko dla dni wybranych.

Aby nastawić programator, należy włączyć tryb serwisowy urządzenia.

Tryb serwisowy włącza się, naciskając i przytrzymując pokrętło.

MENU SERWISOWE
TEST FUNKCJI
KONFIGURACJA
PROGRAMOWANIE CENY
STATYSTYKA
PARAMETRY PROGRAMU
SYSTEM

Następujące menu włącza się, naciskając przez chwilę pokrętło.

Aktywuj menu PARAMETRY PROGRAMU.

MENU SERWISOWE
TEST FUNKCJI
KONFIGURACJA
PROGRAMOWANIE CENY
STATYSTYKA
PARAMETRY PROGRAMU
SYSTEM

Aktywuj menu USTAW URUCHOMIENIE PO PRZERWIE.

Aktywuj menu DODAJ NOWĄ POZYCJĘ.

Wyświetlacz pokaże teraz następujące elementy podmenu:

- WSTECZ
- GODZINA
- WŁĄCZONE
- WSZYSTKIE DNI
- PONIEDZIAŁEK
- WTOREK
- ŚRODA
- CZWARTEK
- PIĄTEK
- SOBOTA
- NIEDZIELA
- USUŃ POZYCJĘ

Aktywuj menu GODZINA, aby zaprogramować godzinę. Ustaw godzinę, obracając pokrętło i zatwierdź.

Wybierz z listy i kolejno aktywuj dzień/dni, naciskając pokrętło. Pełny kwadrat obok dnia oznacza, że jest on aktywny.

Naciśnij Z POWROTEM, aby wyjść z menu ustawień i zapisz zmiany, naciskając TAK.

Przykład:

Program rozpoczął się wczoraj i zostanie przerwany przed ostatnim płukaniem.

Jeśli ustawiono godzinę 04.00 i aktywowano WSZYSTKIE DNI, ostatnie płukanie w ramach programu będzie rozpoczynać się o godzinie 04.00 we wszystkie dni tygodnia.

Po zapisaniu zaprogramowana godzina i pozycja pojawi się jako nowy wiersz w menu USTAW URUCHOMIENIE PO PRZERWIE.

Istnieje możliwość zaprogramowania kilku godzin i pozycji tego samego dnia.

Na liście można zapisać do 10 pozycji.

Naciśnij WŁĄCZONA, aby aktywować lub dezaktywować wybraną pozycję.

Naciśnij USUŃ POZYCJĘ, aby usunąć wybraną pozycję.

6 Kody błędów

Błędy programu i usterki pralki są sygnalizowane pojawieniem się na wyświetlaczu kodu błędu.

Dla niektórych kodów błędów, problem można rozwiązać w łatwy sposób bez wzywania personelu serwisowego.

Kod błędu	Tekst	Przyczyna, czynności do wykonania
11:1	BRAK WODY	Nie otrzymano na czas potwierdzenia o osiągnięciu właściwego poziomu wody. Sprawdzić, czy zawory dopływu wody są otwarte.
11:2	DRZWI OTWARTE	W trakcie wykonywania programu nie otrzymano informacji o prawidłowym położeniu drzwiczek pralki. Otworzyć drzwiczki i domknąć je ponownie.
11:3	ZAMEK DRZWI	Nie otrzymano na czas potwierdzenia o położeniu drzwiczek. Otworzyć drzwiczki i domknąć je ponownie.
11:10	BĘBEN NIE OPR" ŻN.	Po odpompowaniu wody jej poziom jest powyżej ustalonego poziomu. Sprawdzić, czy odpływ nie jest zablokowany. Spróbować uruchomić pralkę ponownie.

W przypadku wystąpienia innych kodów błędu lub powtarzających się kodów błędu należy odłączyć zasilanie na 30 sekund. Jeśli kod błędu wciąż się pojawia, należy zwrócić się do autoryzowanego serwisu.

7 Serwisowanie

7.1 Informacje ogólne

Właściciel urządzenia lub kierownik pralni jest odpowiedzialny za regularne przeprowadzanie prac konserwacyjnych.

Uwaga!

Brak konserwacji może być przyczyną pogorszenia wydajności urządzenia lub uszkodzenia jego elementów.

7.2 Czas konserwacji

Jeśli na wyświetlaczu zostanie wyświetlony komunikat CZAS NA KONSERWACJE – należy skontaktować się z właścicielem urządzenia / kierownikiem pralni w celu wykonania konserwacji (o ile jest dostępne, numer telefonu i/lub etykieta zostaną również wyświetlone na ekranie).

W tym czasie urządzenie może być nadal używane. Jednakże komunikat będzie się wyświetlał ponownie, dopóki nie zostanie przeprowadzony przegląd urządzenia.

Komunikat zniknie po około 30 sekundach lub jeśli pokrętko bądź inny przycisk zostaną naciśnięte.

7.3 Codziennie

Upewnić się, że przy uruchomionym programie drzwiczki są zamknięte. Sprawdzić, czy do zakończenia programu prania drzwiczki pozostają zablokowane.

Jeśli drzwiczki można otworzyć przed zakończeniem programu prania, maszynę należy wyłączyć z użytkowania do chwili dokonania naprawy.

Sprawdzić, czy drzwiczki nie przeciekają.

Oczyścić drzwiczki, szybę drzwiczek i uszczelkę drzwiczek.

Oczyszczyć elementy zewnętrzne.

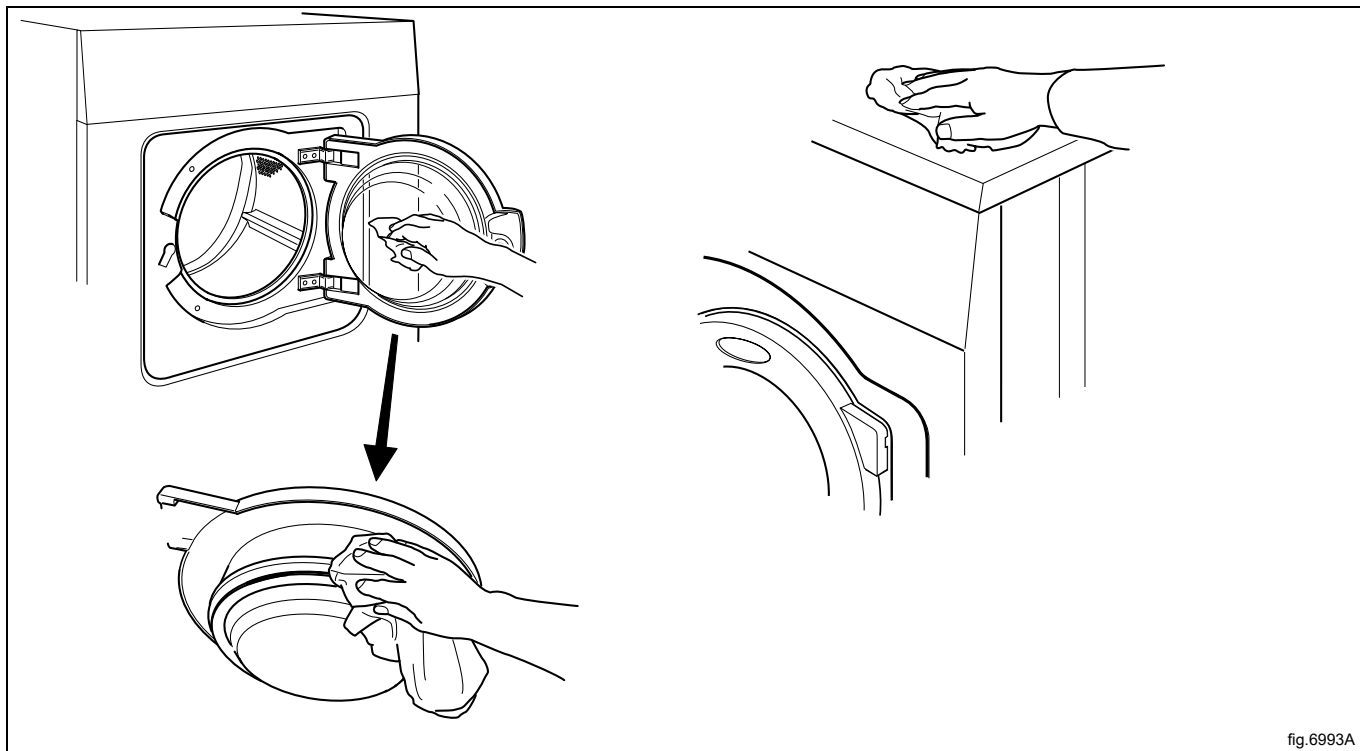

7.4 Pojemnik na środek piorący

Pojemnik na środek piorący należy czyścić w regularnych odstępach czasu tak, aby nie uległ zapchaniu przez resztki detergentu.

Wyjąć z urządzenia pojemnik na środek piorący. Wyjąć syfony (A) i oczyścić pojemnik na środek piorący i syfony gorącą wodą oraz, przykładowo, niewielką szczoteczką. Oczyszczyć również plastikowe części w miejscu umieszczenia pojemnika na środek piorący w pralce.

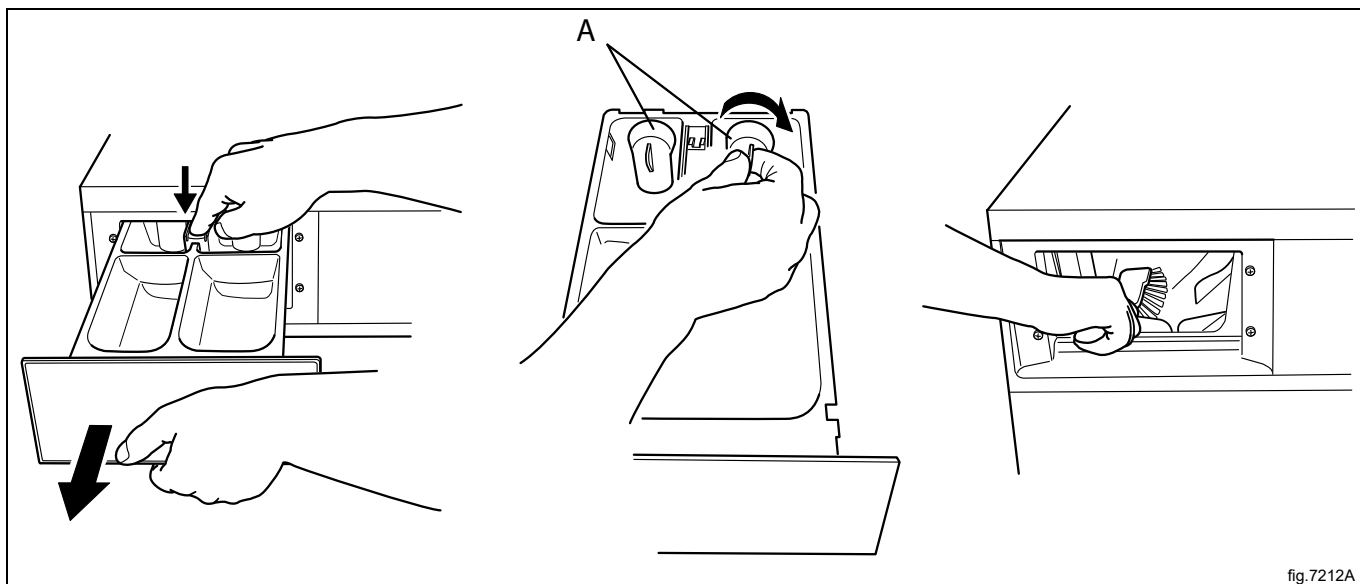

7.4.1 Odkamienianie

Gdy konieczne jest usunięcie kamienia:

Użyć specjalnego programu czyszczącego urządzenia. Jeżeli nie jest on dostępny, proszę skontaktować się z autoryzowanym personelem serwisowym, aby uzyskać do niego dostęp.

Do odkamieniania można także użyć programu o wysokiej temperaturze 95°C. Dodać odkamieniacz, na przykład kwas cytrynowy.

7.5 Odpływ

Jeżeli urządzenie wyposażone jest w pompę odpływu, należy ją regularnie kontrolować. Wyczyścić, jeżeli to konieczne.

Otworzyć drzwiczki do pompy odpływu i wyciągnąć wąż. Wyjąć zatyczkę (A), aby opróżnić urządzenie do na przykład płyty piekarnika lub podobnego naczynia.

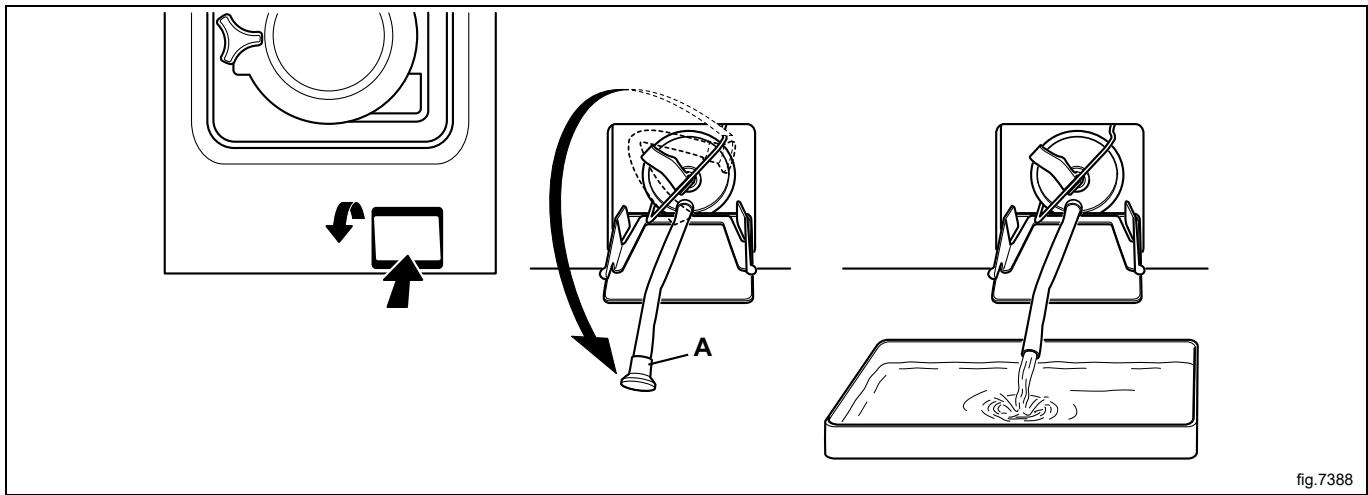

Pociągnij zacisk do góry oraz wyciągnij elementy filtra. Wyczyścić elementy filtra oraz obudowy pompy przy pomocy na przykład małej szczoteczki.

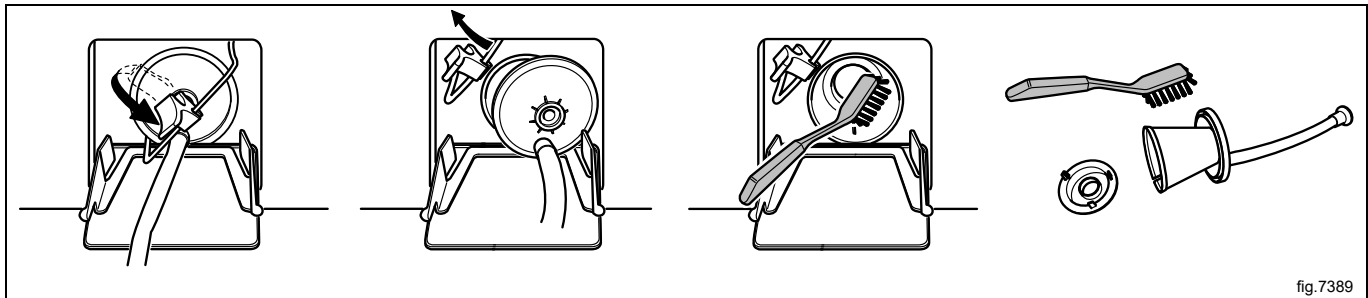

Podczas zakładania filtra, nacięcie ma być skierowane w dół. Upewnić się, że połączenia są szczelne.

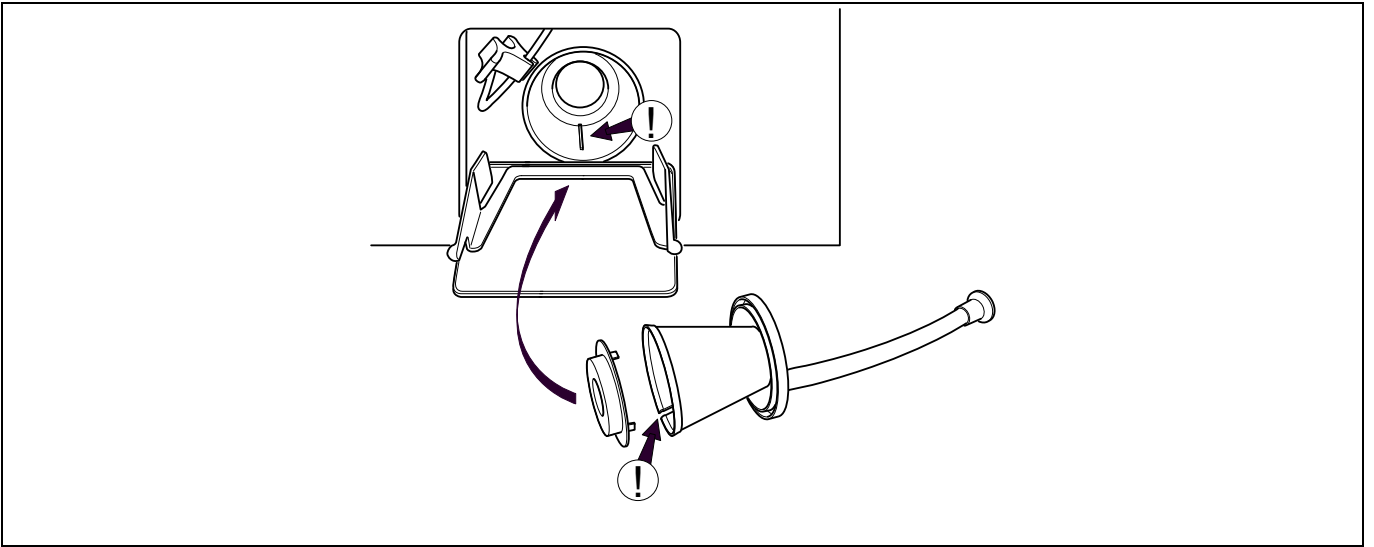

W regularnych odstępach czasu należy kontrolować podłączenia odpływu oraz usuwać wszelkie zanieczyszczenia. Czyścić, np. przy pomocy małej szczoteczki. Podczas montażu upewnić się, że połączenia są szczelne.

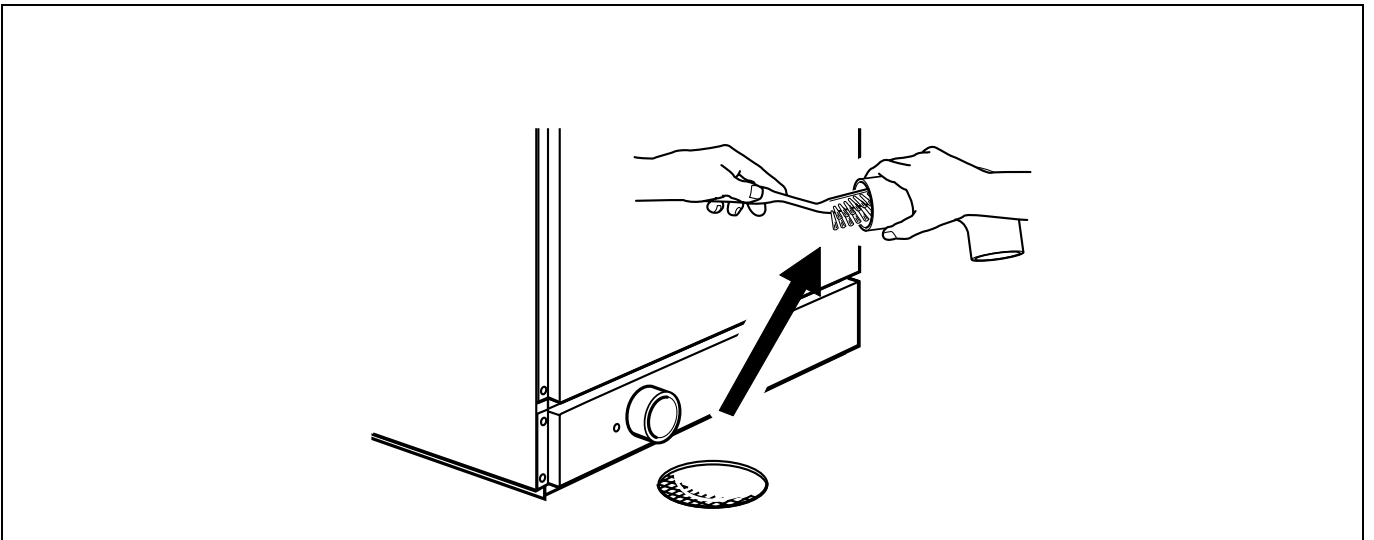

7.6 Dopływ wody

W regularnych odstępach czasu należy kontrolować filtr na dopływie wody. Wyczyścić, jeżeli to konieczne.

Zdemontować wąż na dopływie wody i wyciągnąć filtr (A).

Podczas montażu upewnić się, że filtr jest ustawiony prawidłowo oraz połączenia są szczelne.

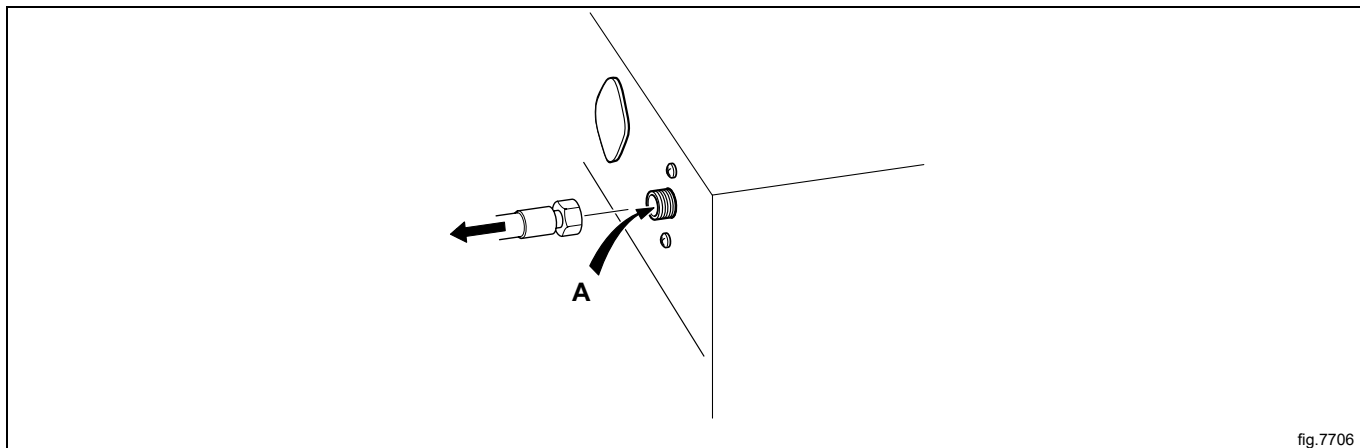

7.7 Prace konserwacyjne do wykonania przez wykwalifikowany personel serwisowy.

Skontaktuj się z wykwalifikowanym personelem serwisowym, aby wykonać:

Raz na rok:

- Sprawdzić wnętrze urządzenia podczas rzeczywistego cyklu prania w celu upewnienia się, że nie są widoczne żadne wycieki.
- Wyczyścić wewnętrzne spusty i przewody.

Aby uzyskać oryginalne części zamienne, skontaktuj się z autoryzowanym sprzedawcą lokalnym.

8 Informacje o wyrzucaniu produktu

8.1 Recykling i utylizacja urządzeń

8.1.1 Recykling

Nasze urządzenia są produkowane z wykorzystaniem dużej ilości przeznaczonych do recyklingu metali (takich jak stal nierdzewna, żelazo, aluminium, blacha ocynkowana, miedź itp.), które można odzyskać w lokalnych punktach odzysku surowców wtórnych w sposób zgodny z przepisami obowiązującymi w kraju użytkownika.

Przepisy krajowe dotyczące utylizacji odpadów mogą się różnić. Utylizacja urządzenia musi się zatem odbywać zgodnie z obowiązującymi prawami i wytycznymi wydanymi przez upoważnione do tego organy w kraju, w którym urządzenie zostało wycofane z użytkowania.

Komponenty urządzenia należy segregować i utylizować z podziałem na rodzaj materiału (np. metale, oleje, smary, tworzywa sztuczne, guma, gazy chłodnicze, płyty izolacyjne i inne materiały izolacyjne, wełna szklana, diody LED itp.) oraz z absolutnym poszanowaniem obowiązujących lokalnych i międzynarodowych przepisów dotyczących gospodarowania odpadami.

Sprężarki mogą zawierać oleje i czynniki chłodnicze — są to odpady specjalne i muszą być poddawane recyklingowi w oparciu o przepisy lokalne.

8.1.2 Procedura dotycząca utylizacji urządzenia i odzyskiwania komponentów/materiałów

Produktu, którego cykl życia dobiegł końca, nie należy po prostu wyrzucać do środowiska. Koniecznie należy go zutylizować zgodnie z lokalnymi przepisami o ochronie środowiska lub w całości dostarczyć do autoryzowanego punktu recyklingu, co jest najlepszym rozwiązaniem.

Wszystkie usunięte komponenty, w tym drzwi i inne elementy konstrukcyjne, należy dostarczyć wraz z urządzeniem do autoryzowanego punktu recyklingu lub demontażu.

Pracownicy w punkcie demontażu/recyklingu stosują najnowocześniejsze dostępne technologie i metody, aby skutecznie demontować produkty w celu zapewnienia najwyższej skuteczności recyklingu.

Należy pamiętać, że płytki drukowane, silniki elektryczne lub inne komponenty określone w przepisach Unii Europejskiej jako posiadające wysoki potencjał odzysku surowców krytycznych wymagają szczególnego traktowania.

W wypadku pytań lub wątpliwości zawsze należy kontaktować się z działem obsługi klienta.

Przed utylizacją urządzenia należy dokładnie skontrolować jego stan fizyczny i stan zachowania, a także sprawdzić, czy nie występują wycieki płynów lub gazów oraz czy nie ma uszkodzonych komponentów, które mogą stwarzać zagrożenie podczas przenoszenia i późniejszego demontażu.



Symbol umieszczony na produkcie oznacza, że urządzenie nie może być traktowane jak odpad z gospodarstwa domowego. Należy dokonać jego odpowiedniej utylizacji i złomowania w celu wyeliminowania niekorzystnego wpływu na środowisko naturalne oraz zdrowie ludzi. Więcej informacji na temat recyklingu tego produktu można uzyskać, kontaktując się z lokalnym sprzedawcą lub dealerem, punktem obsługi klienta bądź lokalnym działem odpowiedzialnym za gospodarowanie odpadami.



Uwaga!

Podczas złomowania urządzenia należy zniszczyć wszystkie oznaczenia, niniejszą instrukcję oraz pozostałe dokumenty z nim związane.

8.2 Utylizacja opakowania

Opakowanie należy utylizować zgodnie z przepisami obowiązującymi w kraju, w którym urządzenie będzie eksploatowane. Wszystkie elementy opakowania są przyjazne dla środowiska.

Można te bezpiecznie przechowywać, poddawać recyklingowi lub palić w odpowiedniej spalarni odpadów. Części z plastiku, które mogą być poddane recyklingowi, są oznaczone jak w poniższych przykładach.

 PE	Polietylen: <ul style="list-style-type: none">• Opakowanie zewnętrzne• Torebka z instrukcjami
 PP	Polipropylen: <ul style="list-style-type: none">• Paski
 PS	Pianka styropianowa: <ul style="list-style-type: none">• Ochraniacze narożne



Electrolux Professional AB
341 80 Ljungby, Sweden
www.electroluxprofessional.com