

# Brugervejledning

## Tørretumbler

**TD6–10**  
**Compass Pro**  
Type N1190.



**Electrolux**  
PROFESSIONAL



# Indholdsfortegnelse

---

## Indholdsfortegnelse

|       |   |    |
|-------|---|----|
| 1     | Sikkerhedsforskrifter.....  | 5  |
| 1.1   | Ekstra sikkerhedsforanstaltninger for gasopvarmet tørretumbler.....     | 7  |
| 1.2   | Generel sikkerhedsinformation .....                                     | 7  |
| 1.3   | Kun til kommerciel brug .....   | 7  |
| 1.4   | Copyright .....   | 7  |
| 1.5   | Symboler .....  | 8  |
| 2     | Garantibetingelser og undtagelser .....                                 | 9  |
| 3     | Betjeningspanel .....   | 10 |
| 4     | Programbeskrivelse.....   | 11 |
| 4.1   | Generelt.....   | 11 |
| 4.2   | Programbeskrivelse .....  | 11 |
| 5     | Betjening .....   | 14 |
| 5.1   | Last .....  | 14 |
| 5.2   | Sådan startes maskinen .....  | 15 |
| 5.3   | Yderligere funktioner .....   | 16 |
| 5.4   | Når programmet er færdigt .....   | 17 |
| 5.4.1 | På maskiner med varmepumpe .....  | 17 |
| 6     | Fejlkoder .....   | 18 |
| 7     | Vedligeholdelse.....  | 19 |
| 7.1   | Generelt.....   | 19 |
| 7.2   | Tid til vedligeholdelse .....   | 19 |
| 7.3   | Hver dag .....  | 19 |
| 7.4   | Maskiner med varmepumpe .....   | 20 |
| 7.5   | Maskiner med restfugtighedsstyring (RMC).....                           | 20 |
| 7.6   | Vedligeholdelse, der skal udføres af kvalificeret servicepersonale..... | 21 |
| 8     | Oplysninger om bortskaffelse .....                                      | 22 |
| 8.1   | Bortskaffelse af apparatet når det er udtjent .....                     | 22 |
| 8.2   | Bortskaffelse af emballage.....   | 22 |

Producenten forbeholder sig ret til ændring af konstruktions- og materiale specifikationer.



## 1 Sikkerhedsforskrifter

- Service må kun udføres af autoriseret personale.
- Brug kun godkendte reservedele, tilbehør og forbrugsstoffer.
- Maskinen må ikke bruges, hvis der tidligere er benyttet industrielle kemikalier til rensning.
- Lad være med at tørre uvasket tøj i maskinen.
- Tøj, der er tilsmudset med stoffer som madolie, acetone, alkohol, benzin, lampeolie, pletfjerner, terpentiner, voks og voksafjerner, skal vaskes i varmt vand med ekstra vaske-middel, før det tørres i maskinen.
- Dele af skumgummi (latexskum), brusehætter, vandtætte tekstiler, tøj med gummibag-side og tøj eller puder, der er udstyret med skumgummipuder, må ikke tørres i maskinen.
- Skyllemiddel eller lignende produkter skal bruges som angivet af producenten af de på-gældende midler.
- Den sidste fase i tørringen sker uden varme (nedkølingscyklus) for at sikre, at tøjet har en temperatur, der ikke er skadeligt for det.
- Fjern alle genstande, såsom lightere og tændstikker, fra lommerne.
- **ADVARSEL.** Stands aldrig maskinen, før den er færdig med tørringen. Standses ma-skinen før tid, skal tøjet hurtigt fjernes fra maskinen og breddes ud, så varmen kan blive spredt.
- Der skal sørges for passende ventilation for at undgå tilbagestrømning af gas til rum, hvor der befinder sig apparater, der forbrænder andre brændselstyper, herunder an-ordninger med åben ild.
- Aftræksluften må ikke ledes ind i en aftrækskanal, der også anvendes til udledning af dampe fra apparater, som bruger gas eller andre former for brændsel.
- Maskinen må ikke installeres bag døre, som kan låses, eller bag skydedøre eller døre, hvis hængsler sidder på den modsatte side af, hvor hængslet på maskinens dør sidder, således at det ikke er muligt at åbne maskinens dør helt.
- Hvis maskinen har en fnugsamler, skal denne renses hyppigt.
- Der må ikke samle sig fnug omkring maskinen.
- **DETTE APPARAT MÅ IKKE MODIFICERES.**
- Ved udførelse af service eller udskiftning af dele skal strømmen slås fra.
- Når strømmen er afbrudt, skal operatøren kontrollere, at maskinen er koblet fra det til-slutningssted, han har adgang til (dvs. at stikket er trukket ud og forbliver trukket ud). Hvis dette ikke er muligt på grund af maskinens konstruktion eller installation, skal der etableres en frakobling med et låsesystem i den isolerede position.
- I overensstemmelse med ledningsdiagrammet: Montér en flerpolet afbryder på maski-nen for at lette installations- og servicearbejde.
- Stationære apparater, der ikke er forsynet med måder til at koble dem fra elnettet på ved hjælp af kontaktafbrydelse ved alle poler, som giver fuld frakobling ved overspæn-ning i kategori III, skal have inkorporeret en metode til frakobling i den faste kabelføring i medfør af reglerne for kabelføring.
- **ADVARSEL:** Apparatet må ikke forsynes med strøm via en ekstern tilkobling, som f. eks. en timer, eller sluttes til et kredsløb, der regelmæssigt slås til og fra af udstyret.
- Hvis der anføres forskellige mærkespændinger eller forskellige mærkefrekvenser (ad-skilt af /) på maskinens typeplade, findes der anvisninger på justering af apparatet til

drift ved den påkrævede mærkespænding eller mærkefrekvens i installationshåndbogen.

- Åbningerne i soklen må ikke tildækkes af et tæppe
- Maksimummængde af tørt tøj: 10,6 kg.
- A-vægtet lydtryksniveau (emission) ved arbejdsstationer: <70 dB(A).
- Maksimalt vandtilførselstryk: 1000 kPa
- Minimalt vandtilførselstryk: 50 kPa
- Yderligere krav til følgende lande; AT, BE, BG, HR, CY, CZ, DK, EE, FI, FR, DE, GR, HU, IS, IE, IT, LV, LT, LU, MT, NL, NO, PL, PT, RO, SK, SI, ES, SE, CH, TR, UK:
  - Denne maskine kan anvendes på offentlige steder.
  - Denne maskine må bruges af børn på 8 år og derover og af personer med nedsatte fysiske, sensoriske eller mentale evner eller personer med manglende erfaring og viden, hvis de bliver overvåget eller får vejledning i sikker brug af maskinen og forstår de risici, der er forbundet med brugen. Børn må ikke lege med maskinen. Rengøring og vedligeholdelse må ikke udføres af børn, medmindre de er under opsyn af en voksen.
- Yderligere krav til øvrige lande:
  - Denne maskine er ikke beregnet til brug af personer (herunder børn) med nedsatte fysiske, sensoriske eller mentale evner eller personer med manglende erfaring og viden, medmindre de bliver overvåget eller får vejledning i brugen af maskinen af en person med ansvar for deres sikkerhed. Børn skal overvåges for at sikre, at de ikke leger med maskinen.

## 1.1 Ekstra sikkerhedsforanstaltninger for gasopvarmet tørretumbler

- Før installation skal du kontrollere, at de lokale forsyningsforhold, typen af gas og tryk-  
ket samt maskinens indstillinger er kompatible.
- Maskinen må ikke installeres i rum med rensesmaskiner, der som rensmiddel bruger  
perklorethylen, TRIKLORETHYLEN eller KLORFLUORHOLDIGE KULBRINTER.
- BEMÆRK: Der gøres opmærksom på, at tilslutning og igangsættelse af apparater, der  
overholder denne standard, er underlagt overholdelse af gældende bestemmelser for  
installation i de lande, hvor apparatet sælges.
- De skal angive, at tilslutningen til apparatet skal foretages med en flexslange, der eg-  
ner sig til apparatets kategori, og som er i overensstemmelse med de nationalt gæl-  
dende regler for installation i destinationslandet, og installatøren skal i tvivlstilfælde  
kontakte leverandøren.
- Apparatet skal installeres på ikke-brændbare materialer for gulvet, arbejdsbordet og/el-  
ler væggen tæt på apparatet ved behov.
- Hvis du kan lugte gas, skal du gøre følgende:
  - Tænd ikke for noget udstyr
  - Benyt ikke elektriske kontakter
  - Benyt ikke telefoner i bygningen
  - Evakuer rummet, bygningen eller området
  - Kontakt den person, der har ansvaret for maskinen

## 1.2 Generel sikkerhedsinformation

For at forhindre skader i elektronikken (og andre dele), der kan opstå som følge af kondens, bør maskinen stå i et rum med stuetemperatur i 24 timer, før den tages i brug første gang.







## 1.3 Kun til kommerciel brug

Maskinen/maskinerne omtalt i denne vejledning er udelukkende fremstillet til kommerciel og industriel brug.

## 1.4 Copyright

Denne håndbog er udelukkende beregnet på operatøren og må kun overdrages til tredjemand efter skriftlig tilladelse fra selskabet Electrolux Professional.

## 1.5 Symboler

|  |   |
|--|---|
|   | Forsigtig   |
|   | Forsigtig, varm overflade                         |
|   | Forsigtig, højspænding                            |
|   | Advarsel, risiko for brand / brændbare materialer |
|   | Fare, fare for knusning                           |
|  | Læs anvisningerne, inden maskinen tages i brug    |



## 2 Garantibetingelser og undtagelser

Hvis købet af dette produkt omfatter garanti, ydes denne i overensstemmelse med lokale bestemmelser, og under forudsætning af at udstyret er installeret og anvendes til det formål, det er beregnet til, og som det er beskrevet i den tilhørende udstyrsdokumentation.

Garantien er gældende, når kunden udelukkende har anvendt originale reservedele og har udført vedligeholdelse i overensstemmelse med kravene til brug og vedligeholdelse fra Electrolux Professional, der leveres både i papirformat og elektronisk.

Electrolux Professional anbefaler på det kraftigste, at man anvender Electrolux Professionals godkendte rengøringsmidler, skylle- og afkalkningsmidler for at opnå de bedste resultater og bevare produkteffektiviteten over tid.

Electrolux Professional garantien dækker ikke:

- Omkostninger til servicerejser for at levere eller afhente produktet.
- Montering.
- Oplæring i brug/funktion.
- Udskiftning (og/eller levering) af sliddele medmindre sliddet skyldes materiale- eller produktionsfejl, som er anmeldt inden for en (1) uge fra fejls opståen.
- Tilretning af ekstern ledningsføring.
- Tilretning af uautoriserede reparationer, såvel som eventuelle skader, fejl og mangler, der er forårsaget af og/eller stammer fra
  - utilstrækkelig og/eller unormal kapacitet i det elektriske system (strøm/spænding/frekvens, herunder udsving og/eller afbrydelser).
  - utilstrækkelig eller afbrudt vandforsyning, damp, luft, gas (herunder urenheder og/eller andet, der ikke er i overensstemmelse med de tekniske krav til hvert apparat).
  - vvs-dele, komponenter eller konsumrengøringsprodukter, der ikke er godkendt af producenten.
  - kundens forsømmelighed, forkert brug, misbrug og/eller manglende overholdelse af anvisningerne på brug og vedligeholdelse, som findes detaljeret beskrevet i udstyrets dokumentation.
  - ukorrekt eller dårlig: installation, reparation, vedligeholdelse (herunder pilleri, modifikationer og reparationer udført af uautoriserede tredjeparter) samt modifikation af sikkerhedssystemer.
  - Brugen af uoriginale dele (f.eks.: forbrugsstoffer, slid og skader eller reservedele).
  - miljøforhold der frembringer termisk (f.eks. overophedning/frost) eller kemisk (f.eks. korrosion/oxydering) stress.
  - fremmedlegemer anbragt i- eller sluttet til- produktet.
  - uheld eller force majeure.
  - transport og håndtering, inklusive ridser, hak, splinter og/eller anden skade på produktets finish, medmindre sådan skade stammer fra materiale- eller produktionsfejl, og anmeldes inden for en (1) uge fra leveringen, hvis ikke andet aftales.
- produkt med originale serienumre som er blevet fjernet, ændret eller ikke umiddelbart kan fastslås.
- skift af lyspærer, filtre eller enhver forbrugsdel.
- ethvert tilbehør og software der ikke er godkendt eller specificeret af Electrolux Professional.

Garantien omfatter ikke planlagte vedligeholdelsesaktiviteter (inklusive de nødvendige dele hertil) eller levering af rengøringsmidler, medmindre det specifikt er dækket under en lokal aftale, med forbehold for lokale vilkår og betingelser.

Se på Electrolux Professional webside for en liste over autoriserede kundeservicekontorer.

### 3 Betjeningspanel

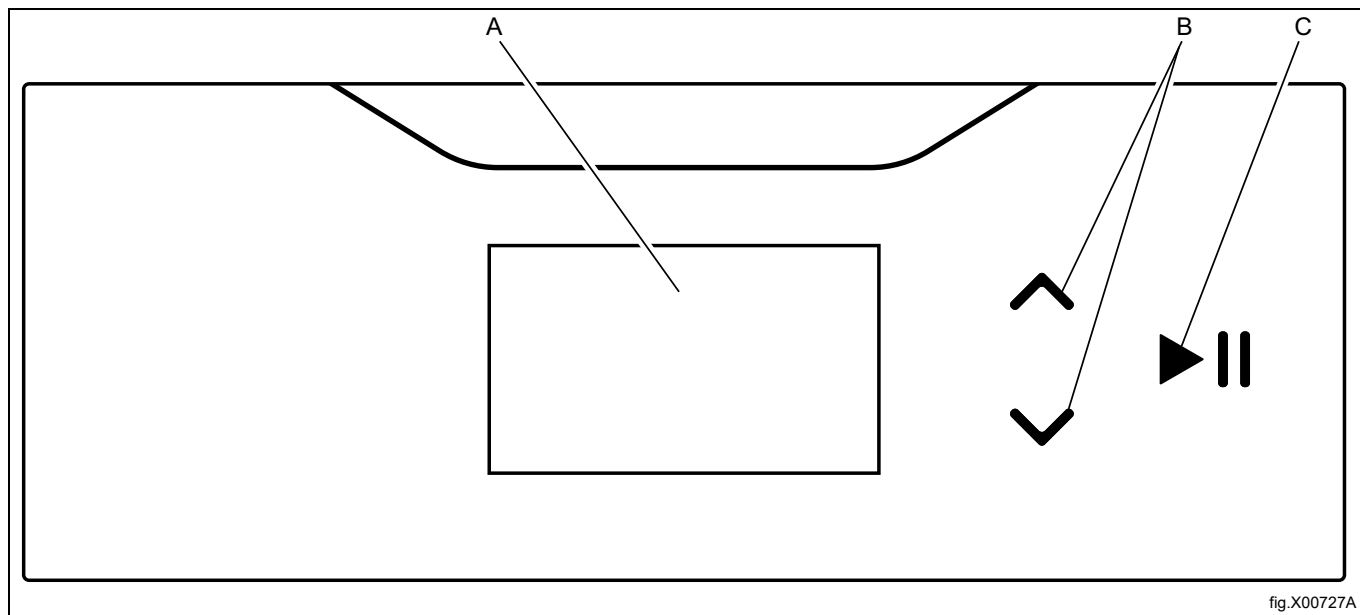

|   |   |
|---|---|
| A | Display   |
| B | Pil op og pil ned, som bruges til at rulle op og ned i menuerne på displayet. |
| C | Start- og pauseknop   |

---

## 4 Programbeskrivelse

### 4.1 Generelt

Maskinen er udstyret med et antal programmer, der er tilpasset de anvendelsesområder, som maskinen er beregnet til. Der anvendes forskellige programmer på forskellige markeder. Følgende programbeskrivelse er en kort beskrivelse af nogle eksempler på programmer, som kan anvendes.





































For at opnå det bedste tørreresultat kan det anbefales, at man samler tøj af samme kvalitet i hver tørrecyklus.





### 4.2 Programbeskrivelse

Der er to typer programmer; automatiske programmer og tidsprogrammer.







- Automatiske programmer har fugtregistrering og stopper, når den valgte tørhedsgrad er nået.
- Tidsprogrammer har ikke fugtregistrering og stopper, når den forudindstillede eller valgte tid er udløbet.

## Automatiske programmer

| Programnavn og symbol på displayet   | Vaskeanvisninger   | Programbeskrivelse  |
|--|--|---|
| NORMAL TEMP<br>EKSTRA TØRT<br> | <br>     | Normal temperatur.<br>Programmet standser automatisk, når tøjet er ekstra tørt.   |
| LAV TEMP<br>EKSTRA TØRT<br>    | <br>     | Lav temperatur.<br>Programmet standser automatisk, når tøjet er ekstra tørt.  |
| NORMAL TEMP<br>TØRT<br>        | <br>     | Normal temperatur.<br>Programmet standser automatisk, når tøjet er tørt.  |
| LAV TEMP<br>TØRT<br>           | <br>     | Lav temperatur.<br>Programmet standser automatisk, når tøjet er tørt.   |
| NORMAL TEMP<br>STRYGGETØRT<br> | <br>     | Normal temperatur.<br>Programmet standser, mens tøjet stadig er en smule fugtigt.   |
| LAV TEMP<br>STRYGGETØRT<br>  | <br>  | Lav temperatur.<br>Programmet standser, mens tøjet stadig er en smule fugtigt.  |
| LAV TEMP<br>DUN<br>          | <br> | Lav temperatur.<br>Tørretiden skal justeres i henhold til tøjets type for at opnå den ønskede tørringsgrad.<br>Dette program er velegnet til tørring af for eksempel en dunjakke, en dundyne eller en dunpude.  |
| LAV TEMP<br>FINVASK<br>      | <br> | Lav temperatur.<br>Dette program er velegnet til tørring af for eksempel syntetiske tekstiler såsom polyester, polyamid, samt tekstiler af naturfibre (silketekstiler).   |
| ULD<br>                      | <br> | Normal temperatur.<br>Programmet standser, før tøjet er helt tørt — dette beskytter tøjet.<br>Dette skånsomme program er velegnet til tørring af for eksempel uldtøj af næsten alle slags. For eksempel tæpper, jakker osv.   |
| LAV TEMP<br>MOPPER<br>       | <br> | Lav temperatur.<br>Programmet standser automatisk, når mopperne er tørre.<br>Dette program er velegnet til tørring af for eksempel mopper i syntetiske mikrofibere.   |
| LAV TEMP<br>KLUDE<br>        | <br> | Lav temperatur.<br>Programmet standser automatisk, når kludene er tørre.<br>Dette program er velegnet til tørring af for eksempel klude i syntetiske mikrofibere.   |
| GLOBAL<br>Desinfektion<br>   | <br> | Normal temperatur.<br>Programmet standser, når kriterierne for desinfektionsproceduren er opfyldt.<br>Programmet global desinfektion fås kun på el- og gasopvarmede maskiner.<br>Maksimalt halv fyldning, fyldningsfaktor 1:44<br>Stop ikke tørringsprocessen i utide.<br>Kontrollér, at der ikke er fugtige områder i fyldningen efter afslutningen på tørringsprocessen.<br>Undgå, at ilagte emner filtrer sammen under tørringsprocessen.<br>For at opnå desinfektion af vasketøjet skal man i Electrolux Professional vaskemaskiner anvende programmerne Global Desinfektion i forbindelse med tørringen. |

| Programnavn og symbol på displayet | Vaskeanvisninger   | Programbeskrivelse   |
|------------------------------------|--|--|
| NORMAL TEMP<br>LARGE TEXTILES      | <br> | Normal temperatur.<br>Programmet standser automatisk, når tøjet er tørt.<br>Dette program er velegnet til tørring af store stykker tøj som for eksempel lagener, duge, gardiner osv. Programmet er lavet for at hindre tøjet i at filtrere sammen. |
| LAV TEMP<br>LARGE TEXTILES         | <br> | Lav temperatur.<br>Programmet standser automatisk, når tøjet er tørt.<br>Dette program er velegnet til tørring af store stykker tøj som for eksempel lagener, duge, gardiner osv. Programmet er lavet for at hindre tøjet i at filtrere sammen.    |

Tidsprogrammer

| Programnavn og symbol på displayet   | Vaskeanvisninger   | Beskrivelse  |
|--|--|--|
| NORMAL TEMP<br>TØRRE INDSTIL<br>TID<br> | <br> | Normal temperatur.<br>Der kan vælges forskellige tørretider.<br>Programmet stopper, når tiden er gået. |
| LAV TEMP<br>TØRRE INDSTIL<br>TID<br>    |   | Lav temperatur.<br>Der kan vælges forskellige tørretider.<br>Programmet stopper, når tiden er gået.    |
| LUFTNING<br>TØRRE INDSTIL<br>TID<br>  |  | Uden varme.<br>Der kan vælges forskellige tørretider.<br>Programmet stopper, når tiden er gået.        |

- Programmer med NORMAL TEMP er velegnede til de fleste typer tekstil.
- Programmer med LAV TEMP er egnede til syntetiske tekstiler som for eksempel polyester, polyamid, polyakryl og elastan, viskose, polybomuld og sarte stoffer mærket med symbolet (på den efterfølgende figur) eller med teksten "Tørretumbles ved lav varme" eller lignende.

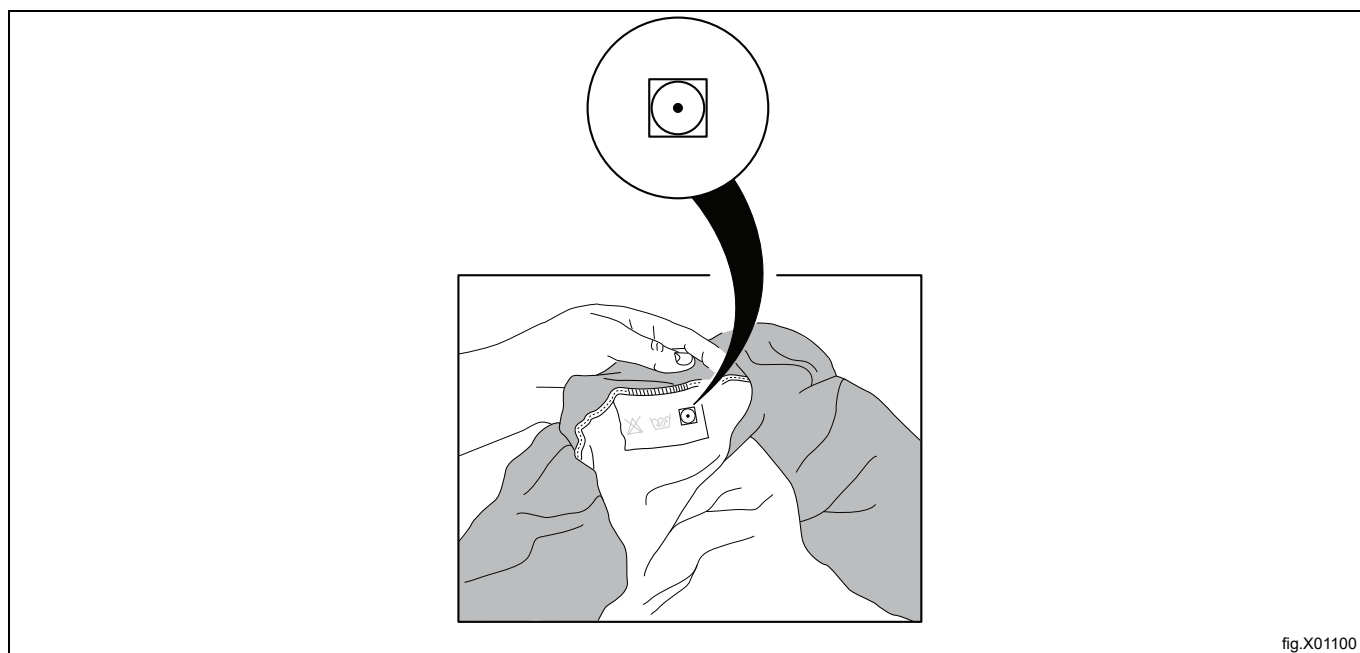

fig.X01100

## 5 Betjening

### 5.1 Last

**Bemærk:**

Tøm lommerne, og kontroller, at der ikke er efterladt metalgenstande såsom skruer, tegnestifter mv. i dem. Metalgenstande kan beskadige tromlen.

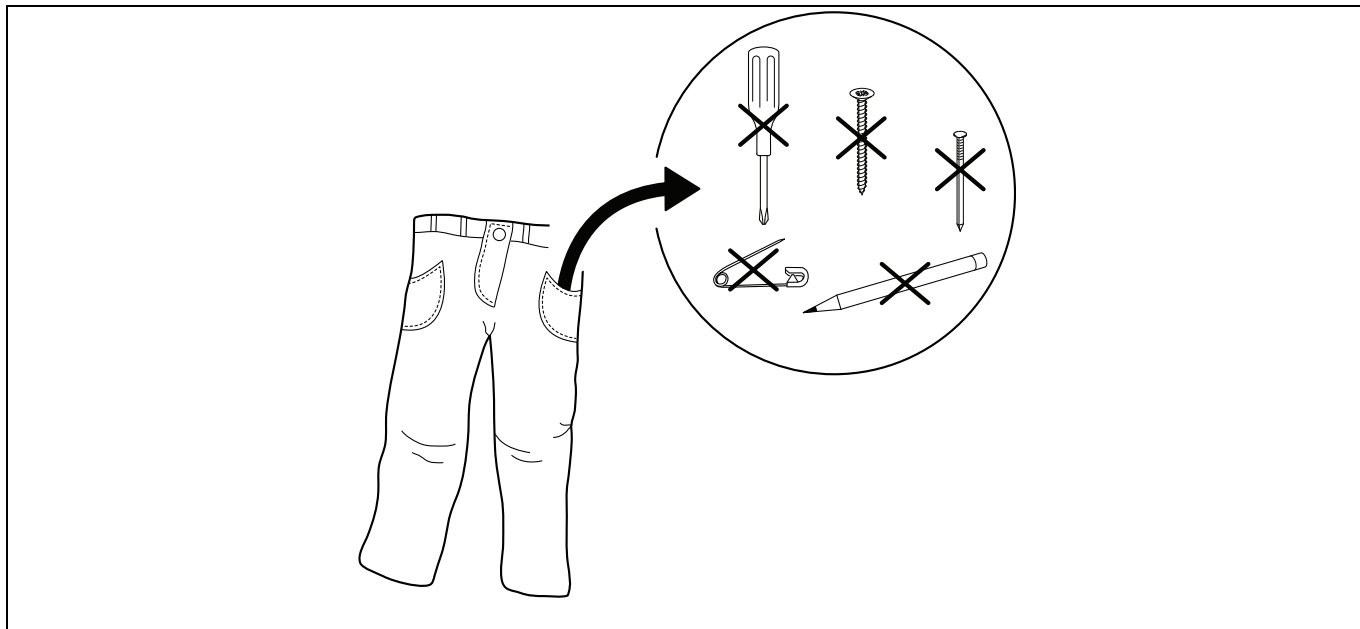

Læg tøjet i maskinen i overensstemmelse med anbefalingerne, og luk døren.  
Sørg for, at filtret er rent, og rens det om nødvendigt.

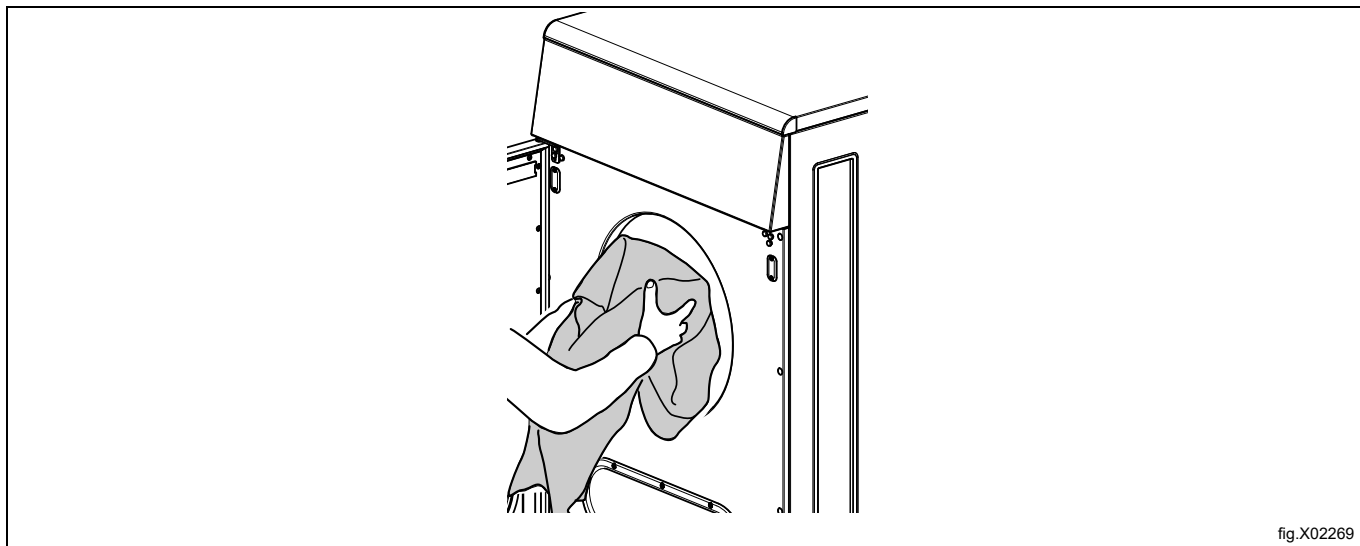

fig.X02269

Den maksimale anbefalede tøjmenge er 10.6 kg.

## 5.2 Sådan startes maskinen

### Automatiske programmer

Vælg et program ved hjælp af pil op og pil ned.

Start maskinen ved at trykke på ►|| .

### Tidsprogrammer

Vælg et program ved hjælp af pil op og pil ned.

Start maskinen ved at trykke på ►|| .

Efter start er det muligt at ændre tiden for det valgte program:

- Øg eller mindsk tiden med pil op og ned,  
    ^ øger tiden og v mindsker tiden.
- Tryk på ►|| for at starte igen.

### Maskiner med mønt-/poletindkast

Indkast den rette mængde mønter/poletter for at starte maskinen, og/eller tryk på ►|| .

Efter start er det muligt at lægge tid til det valgte program. Indkast flere mønter for at lægge tid til.

### 5.3 Yderligere funktioner

Der er en menu med yderligere funktioner, som kan vælges efter start. Når du trykker på ►||, vises menuen på displayet.

Vælg en funktion i menuen ved hjælp af pil op og pil ned, og tryk på ►|| for at aktivere.

#### **Bemærk:**

**Visse af funktionerne er muligvis ikke tilgængelige eller aktive på din maskine.**

#### **Pause**

Det er muligt at stoppe et igangværende program midlertidigt.

Vælg PAUSE, og aktivér funktionen.

På visse maskiner er det også muligt at stoppe programmet midlertidigt ved blot at trykke på ►||.

Når der trykkes på ►|| igen, fortsætter programmet.

#### **Afslutning af et program**

Det er muligt at afslutte et program, efter at det er sat i gang.

Vælg AFSLUT PROGRAM, og aktivér funktionen.

Når der trykkes på ►||, afsluttes programmet.

#### **Status**

Vælg STATUS MENU, og aktivér funktionen.

Statusmenuen viser statussen for lufttilførselstemperaturen, luftudledningstemperaturen, RMC, og om varmen er tændt eller slukket i maskinen.



## 5.4 Når programmet er færdigt

### Bemærk:

For at du kan få det bedst mulige tørreresultat, er det vigtigt, at du tømmer maskinen, så snart programmet er færdigt.

Hvis maskinen ikke tømmes, så snart programmet er færdigt, vil tromlen rotere i korte intervaller for at forhindre, at tøjet bliver krøllet.

Rengør filtret efter hver tørrecyklus for at opnå den bedste ydeevne.

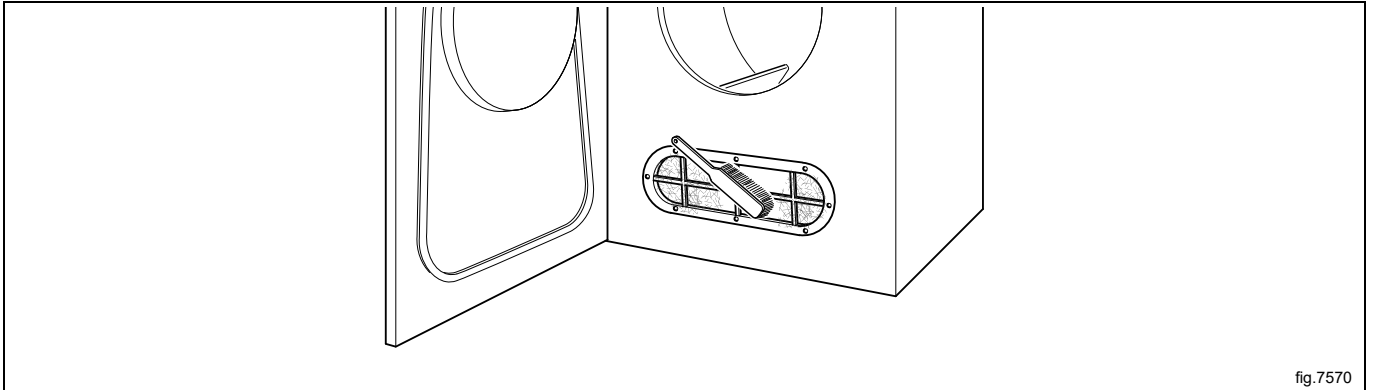

### 5.4.1 På maskiner med varmepumpe

#### Bemærk:

For at du kan få det bedst mulige tørreresultat, er det vigtigt, at du tømmer maskinen, så snart programmet er færdigt.

Hvis maskinen ikke tømmes, så snart programmet er færdigt, vil tromlen rotere i korte intervaller for at forhindre, at tøjet bliver krøllet.

#### Bemærk:

Rens de to filtre efter hver tørrecyklus.

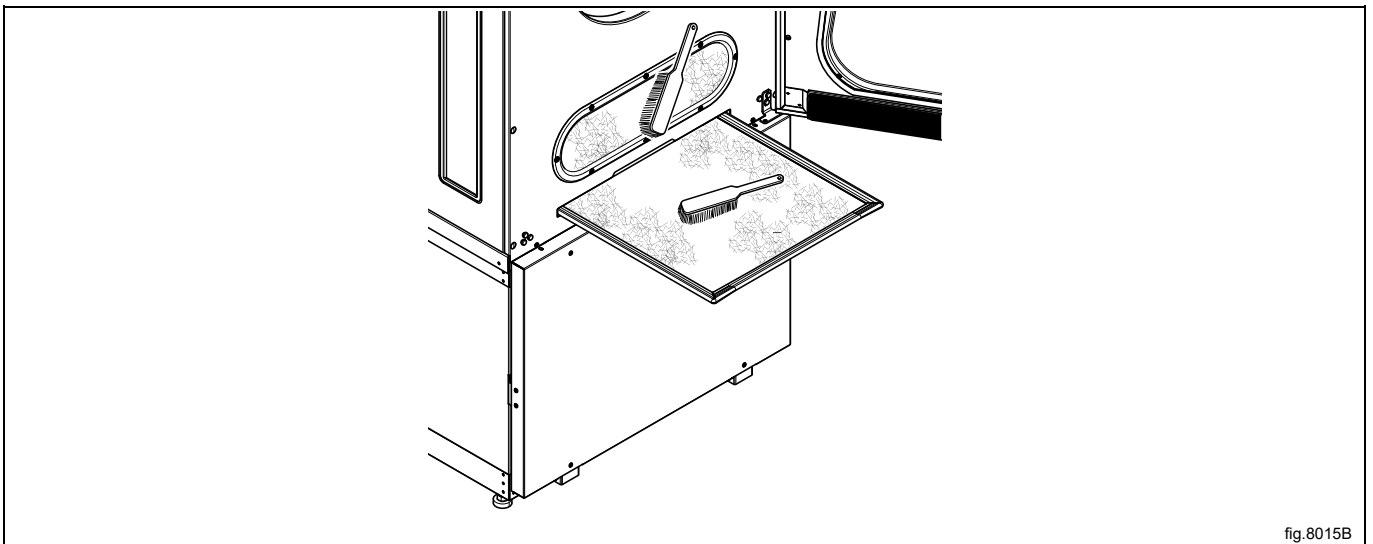

## 6 Fejlkoder

En fejl i programmet eller i maskinen angives med en fejlkode i displayet.

Nogle af disse fejl kan let rettes uden servicepersonale.

| Fejlkode | Tekst                                   | Arsag/handling   |
|----------|---|--|
| 12:9     | VARMEPUMPE LAVT TRYK                    | Maskinen angiver, at kontakten for lavt tryk i varmepumpen er aktiveret.<br>Fejlen kan nulstilles ved hjælp af drejehæbet, når trykket er genetableret, og det igangværende program fortsætter.<br>Fejlen kan også udløses, hvis maskinen startes i et koldt miljø.<br>Hvis det ikke er muligt at nulstille fejlen, eller hvis den gentager sig, skal du kontakte en autoriseret servicetekniker.  |
| 12:10    | HP HØJT TRYK TJEK KØLESYSTEM OG FILTRER | Denne maskine angiver, at trykkobleren for højt tryk i varmepumpen er aktiveret.<br>Fejlen kan nulstilles ved hjælp af drejehæbet, når trykket er genetableret, og det igangværende program fortsætter.<br>Hvis fejlen gentages:<br>1. Kontrollér kølevandsforsyningen til maskinen.<br>2. Kontrollér, at luftstrømmen ikke blokeres af fnug.<br>3. Kontrollér, at fnugfiltrene er rene.<br>4. Kontrollér, at maskinen ikke er overbelastet. |
| 12:11    | TØRREFEJL RMC-PROGRAM                   | Den længste tilladte RMC-tid er overskredet. (Gælder kun for maskiner med RMC).<br>Maskinen er overfyldt, eller tøjet er for vådt.   |
| 12:12    | TØRREFEJL AUTOSTOP-PROGRAM              | Den længste tilladte automatiske stoptid er overskredet. (Gælder kun for maskiner med automatisk stop).<br>Maskinen er overfyldt, eller tøjet er for vådt.   |
| 12:17    | LUFTCIRK. BLOKERET VEDLIGEH. NØDVENDIG  | Maskinen indikerer, at de interne filtre er tilstoppede og skal rengøres.<br>Kontakt den ansvarlige/ejeren af maskinen for at rengøre de interne filtre iht. vedligeholdelsesvejledningen.<br>Genstart maskinen for at fjerne fejlmeddelelsen.   |
| 12:18    | OMFORDELING AF LAST ER NØDVENDIGT       | Maskinen indikerer, at lasten blokerer for luftstrømmen.<br>Omfordel lasten.<br>Genstart maskinen for at fjerne fejlmeddelelsen.   |
| 20:1     | O.H. TROMLEMOTOR                        | Motoren er for varm.<br>Maskinen genstarter automatisk, når temperaturen i motoren er OK (hvis lågen ikke har været åbnet).  |
| 30:1     | O.H. BLÆSERMOTOR                        | Maskinen indikerer, at blæsermotoren er overophedet.<br>Tryk på betjeningsknappen for at fjerne fejlmeddelelsen.   |

Ved andre fejlkoder eller tilbagevendende fejlkoder skal strømmen afbrydes i 30 sekunder. Hvis fejlkoden stadig vises, skal du kontakte det autoriserede servicepersonale.

## 7 Vedligeholdelse

### 7.1 Generelt

Ejeren af maskinen/vaskeribestyrelsen er ansvarlig for, at regelmæssig vedligeholdelse gennemføres.

**Bemærk:**

**Mangelfuld vedligeholdelse kan forringe maskinens ydeevne og vil muligvis beskadige komponenterne.**

### 7.2 Tid til vedligeholdelse

Når meddelelsen **TID FOR SERVICE** vises på displayet, skal du kontakte ejeren af maskinen eller vaskeribestyrelsen, så vedkommende kan udføre vedligeholdelse (der vises også et telefonnummer og/eller en kode, hvis disse oplysninger er registreret).

Maskinen kan anvendes i mellemtiden. Meddelelsen vil dog fortsætte med at blive vist, indtil vedligeholdelse er udført.

Meddelelsen forsvinder efter ca. 30 sekunder, eller når du trykker på ►|| .

### 7.3 Hver dag

Kontrollér, at maskinen ikke kan fungere med døren åben. Hvis det skulle være tilfældet, skal maskinen tages ud af drift, indtil den er blevet repareret.

**Bemærk:**

**Kontakt kvalificeret servicepersonale for at få strømmen til den pågældende maskine afbrudt.**

Rengør døren, dørens pakning og andre udvendige dele.

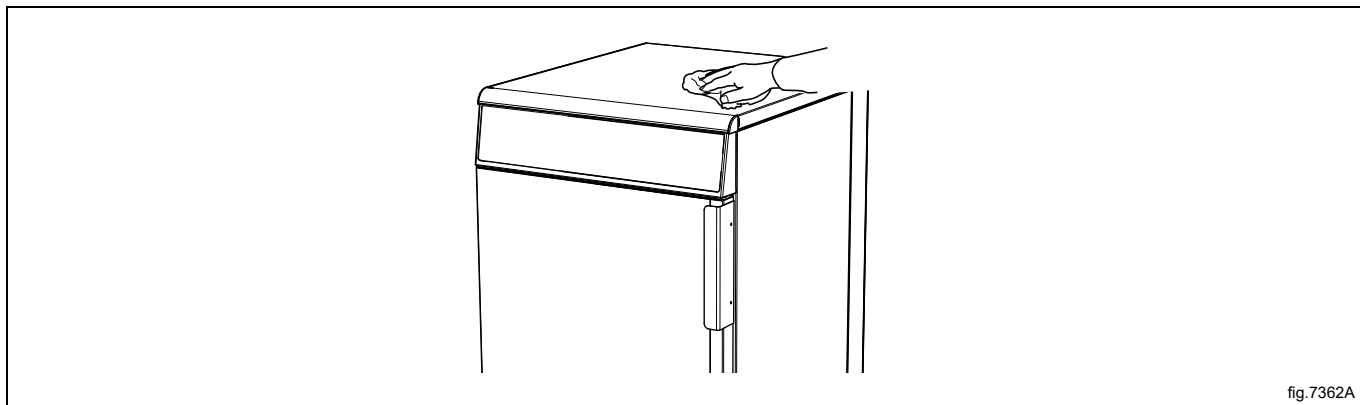

fig.7362A

Kontrollér, at filtret er rent og intakt. Rens det, eller udskift det om nødvendigt.

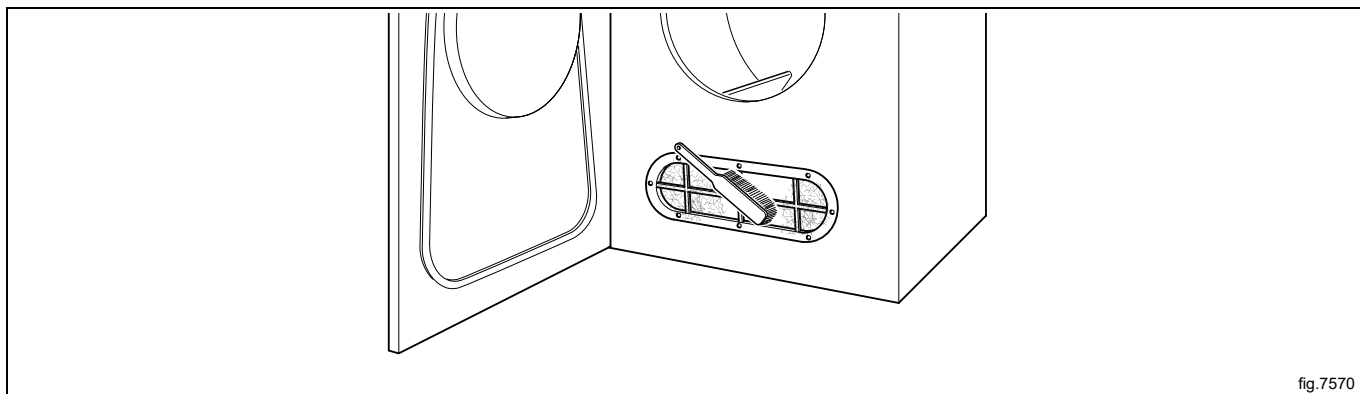

fig.7570



Fjern fnug og støv omkring maskinen.



## 7.4 Maskiner med varmepumpe

Kontrollér, at maskinen ikke kan fungere med døren åben. Hvis det skulle være tilfældet, skal maskinen tages ud af drift, indtil den er blevet repareret.

**Bemærk:**

**Kontakt kvalificeret servicepersonale for at få strømmen til den pågældende maskine afbrudt.**

Rengør døren, dørens pakning og andre udvendige dele.

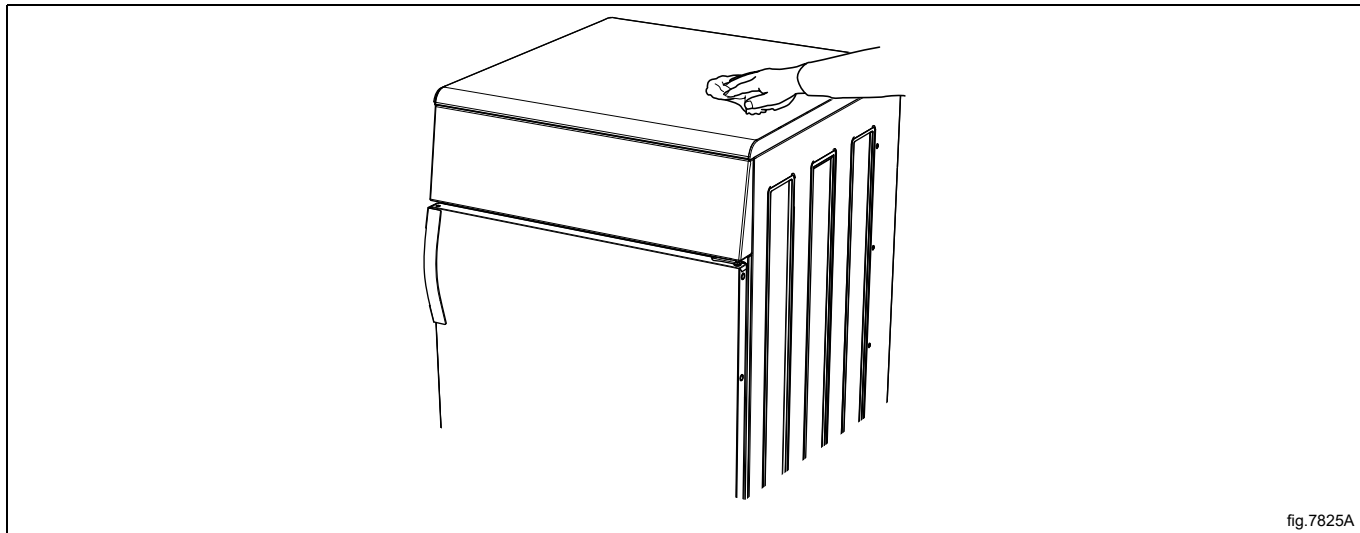

fig.7825A

Kontrollér, at de to filtre er rene og intakte. Rens eller udskift filtrene om nødvendigt.

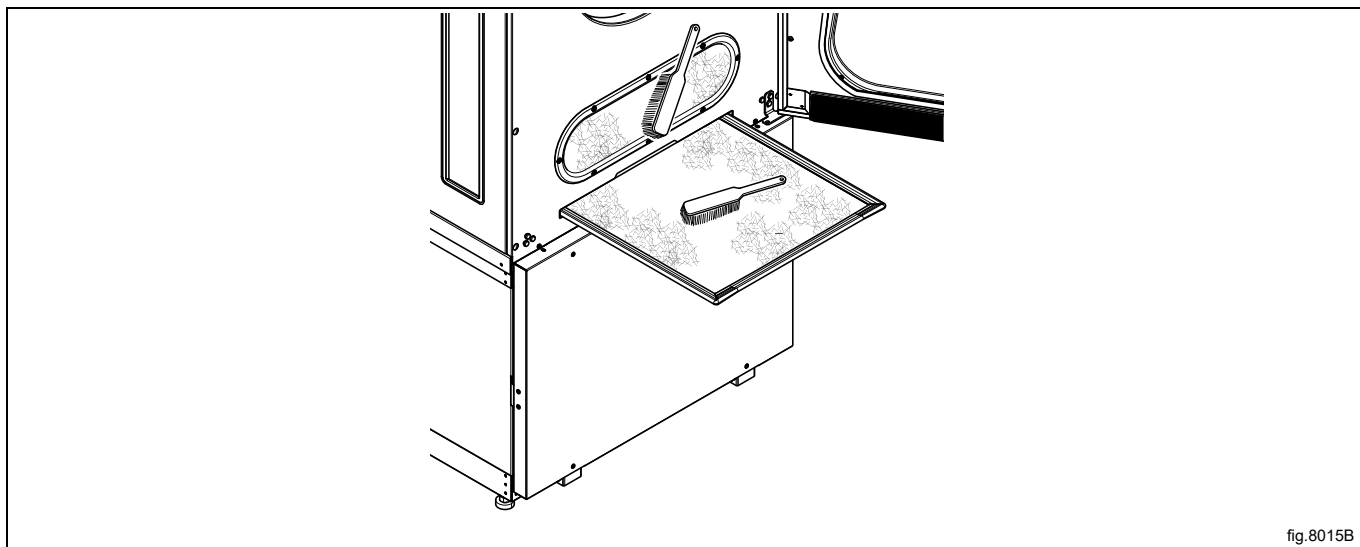

fig.8015B



Fjern fnug og støv omkring maskinen.



## 7.5 Maskiner med restfugtighedsstyring (RMC)

Aftør/rengør regelmæssigt tromlen og løfterne med citronsyre (acidum citricum). Hvis der er sæbe- eller skyllemiddelrester, anbefales det desuden at bruge en skuresvamp.

Manglende rengøring kan påvirke funktionen af restfugtighedsstyringen. Den kan medføre en mere fugtig fyldning end ønsket ved programslut.

## **7.6 Vedligeholdelse, der skal udføres af kvalificeret servicepersonale**

Følgende vedligeholdelsesopgaver skal udføres af kvalificeret servicepersonale:

Efter 1600 driftstimer eller én gang om året, alt efter hvad der indtræffer først:

- Rengør ventilatoren, aftrækskanalen og friskluftsindtaget til rummet
- På maskiner med RMC: Rengør glidefladen på RMC-grafitsamlere
- Rengør området omkring tromlen
- Rengør motorerne

For originale reservedele kontaktes den lokale, autoriserede forhandler.

## 8 Oplysninger om bortskaffelse

### 8.1 Bortskaffelse af apparatet når det er udtjent

Før maskinen bortskaffes, anbefales det, at man nøje undersøger dens fysiske tilstand, og vurderer om der er dele af strukturen, der eventuelt ville blive udsat for brud under skrotningen.

Maskinens dele skal bortskaffes på forskellig vis i henhold til deres forskellige beskaffenhed (f.eks.: metaller, olier, fedtstoffer, plast, gummi osv.).

Den nationale lovgivning varierer fra land til land, og man bør derfor sørge for at overholde de anvisninger, der er givet af lovgivningen og myndighederne i det land, hvor apparatet bortskaffes.

Generelt skal apparatet indleveres til et specielt indsamlingssted for genindvinding/skrotning.

Afmonter apparatet, og sorter komponenterne i henhold til det materiale, de er fremstillet af. Vær opmærksom på, at kompressoren indeholder smøreolie og kølemiddel, der kan indsamles og genbruges. Vær endvidere opmærksom på, at apparatets og varmepumpens komponenter er specialaffald, der kan høre ind under bymæssigt affald.



Symbolet på produktet angiver, at produktet ikke må bortskaffes sammen med husholdningsaffaldet, men skal skrottes korrekt for at hjælpe med til at forhindre potentielle, negative konsekvenser for miljøet og folkesundheden. For yderligere oplysninger om genbrug af dette produkt bedes man kontakte sælgeren eller forhandleren af produktet, kundeservice eller det lokale renovationselskab.



#### Bemærk:

I forbindelse med skrotning af maskinen skal alle mærkninger, denne håndbog samt al anden dokumentation vedrørende apparatet destrueres.

### 8.2 Bortskaffelse af emballage

Bortskaffelse af emballagen skal ske i overensstemmelse med gældende, national lovgivning. Alle de anvendte emballagematerialer er miljøvenlige.

De kan opbevares sikkert, genbruges eller forbrændt i et egnet affaldsforbrændingsanlæg. Genbrugsplast er mærket som følgende eksempler.

|   |   |
|---|---|
|  <p>PE</p> | <p>Polyætylen:</p> <ul style="list-style-type: none"> <li>• Emballagens udvendige film</li> <li>• Posen med brugervejledningen</li> </ul> |
|  <p>PP</p> | <p>Polypropylen:</p> <ul style="list-style-type: none"> <li>• Stropper</li> </ul>   |
|  <p>PS</p> | <p>Polystyrenskum:</p> <ul style="list-style-type: none"> <li>• Hjørnebeskyttere</li> </ul>   |





Electrolux Professional AB  
341 80 Ljungby, Sweden  
[www.electroluxprofessional.com](http://www.electroluxprofessional.com)