

Manuale d'uso

Essiccatoio rotativo

TD6-10
Tipo N1190..



Electrolux
PROFESSIONAL

Indice

Indice

1	Norme di sicurezza.....	5
1.1	Informazioni generali sulla sicurezza	6
1.2	Solo per uso commerciale	6
1.3	Diritti d'autore	6
1.4	Simboli.....	7
2	Termini di garanzia ed esclusioni	8
3	Pannello di controllo	9
4	Descrizione dei programmi.....	10
4.1	Generalità	10
4.2	Descrizione dei programmi	10
5	Modo d'uso	13
5.1	Carico	13
5.2	Avvio della macchina	13
5.3	Funzioni aggiuntive	14
5.4	Al termine del programma.....	15
6	Codici di errore.....	16
7	Manutenzione	17
7.1	Generalità	17
7.2	Periodo di manutenzione	17
7.3	Ogni giorno	17
7.4	Macchine con controllo dell'umidità residua (RMC).....	18
7.5	Manutenzione effettuabile esclusivamente da un servizio di assistenza qualificato.....	18
8	Informazioni sullo smaltimento	19
8.1	Smaltimento dell'elettrodomestico al termine della vita.....	19
8.2	Smaltimento dell'imballo.....	19

Il fabbricante si riserva il diritto di apportare modifiche alle specifiche costruttive e ai materiali.

1 Norme di sicurezza

- La manutenzione deve essere effettuata esclusivamente da personale autorizzato.
- Utilizzare solo ricambi, accessori e materiali di consumo autorizzati.
- Non usare la macchina se per la pulizia sono stati impiegati prodotti chimici industriali.
- Non usare la macchina per asciugare indumenti non lavati.
- Gli indumenti sporchi di sostanze quali olio da cucina, acetone, alcol, benzina, cherosene, smacchiatori, acquaragia, cere e solventi per cera, devono essere lavati con acqua calda e un'abbondante quantità di detersivo prima di essere asciugati nella macchina.
- La macchina non deve essere usata per asciugare gommapiuma (schiuma di lattice), cuffie per doccia, tessuti impermeabili, articoli e indumenti con rinforzi in gomma o cuscini con imbottitura in gommapiuma.
- Utilizzare ammorbidenti e prodotti simili attenendosi alle relative istruzioni per l'uso.
- La parte finale del ciclo di asciugatura avviene senza calore (ciclo di raffreddamento) per garantire che gli indumenti siano a una temperatura tale da non danneggiarli.
- Rimuovere dalle tasche tutti gli oggetti quali accendini e fiammiferi.
- **AVVERTENZA.** Non arrestare mai la macchina prima della fine del ciclo di asciugatura, a meno che i capi non vengano rapidamente scaricati dalla macchina e distesi in modo da consentire la dispersione del calore.
- È necessario garantire un'adeguata ventilazione, al fine di evitare il ritorno di gas nel locale, soprattutto in presenza di apparecchi a combustione o di fiamme libere.
- L'aria di scarico non deve essere convogliata in camini di scarico impiegati per i fumi di altri apparecchi a combustione di gas o altri combustibili.
- Non posizionare la macchina dove una porta con serratura, una porta scorrevole o una porta incernierata dal lato opposto della macchina possa ostacolare la completa apertura dello sportello.
- Se la macchina è provvista di uno filtro per la lanugine, questo va pulito di frequente.
- Evitare l'accumulo di lanugine attorno alla macchina.
- **NON MODIFICARE QUESTO APPARECCHIO.**
- Per effettuare la manutenzione o la sostituzione delle parti di ricambio, scollegare l'alimentazione.
- Quando l'alimentazione è scollegata, l'operatore deve assicurarsi che la macchina sia scollegata da ogni punto a cui lui abbia accesso (cioè che la presa sia staccata e che rimanga staccata). Se ciò non fosse possibile, data la costruzione o l'installazione della macchina, sarà prevista la possibilità di scollegare con un sistema di bloccaggio in posizione isolata.
- In conformità con il tradizionale schema elettrico: montare un interruttore omni-polare prima della macchina, per facilitare le operazioni di installazione e manutenzione.
- Apparecchiature fisse non dotate di mezzi per lo scollegamento dalla rete di alimentazione con separatore su tutti i poli che fornisca il completo scollegamento in caso di sovratensione di tipo III: mezzi di scollegamento devono essere incorporati nei cavi fissi, conformemente alle normative vigenti.
- **ATTENZIONE:** L'apparecchiatura non deve essere alimentata tramite un dispositivo di commutazione esterno, quale un timer, o collegata a un circuito che viene regolarmente acceso e spento da uno strumento.

- Se sulla targhetta caratteristiche della macchina sono indicate tensioni o frequenze nominali diverse (separate da /), le istruzioni per regolare l'apparecchiatura per il funzionamento alla tensione o alla frequenza nominali sono indicate nel manuale d'installazione.
- Le aperture che si trovano nella base non devono essere ostruite da un tappeto.
- Peso massimo dei capi asciutti: 10,6 kg.
- Livello di pressione sonora ponderata A nelle stazioni di lavoro: <70 dB(A).
- Pressione dell'acqua in ingresso massima: 1000 kPa
- Pressione dell'acqua in ingresso minima: 50 kPa
- Requisiti addizionali per i seguenti paesi:; AT, BE, BG, HR, CY, CZ, DK, EE, FI, FR, DE, GR, HU, IS, IE, IT, LV, LT, LU, MT, NL, NO, PL, PT, RO, SK, SI, ES, SE, CH, TR, UK:
 - L'apparecchiatura è utilizzabile in aree pubbliche.
 - L'elettrodomestico può essere utilizzato da bambini a partire dagli 8 anni di età e da persone con ridotte capacità fisiche, sensoriali o mentali, oppure senza l'esperienza e le conoscenze necessarie, in caso abbiano ricevuto istruzioni sull'uso sicuro dello stesso e abbiano compreso i pericoli relativi. Assicurarsi che i minori non giochino con l'elettrodomestico. Le operazioni di pulizia e manutenzione non devono essere affidate a bambini senza la supervisione di un adulto.
- Requisiti aggiuntivi per altri paesi:
 - Questo prodotto non è destinato all'uso da parte di persone (compresi i bambini) con ridotte capacità fisiche, sensoriali o mentali o che non siano in possesso di esperienza e conoscenza adeguate, a meno che non siano controllate o istruite all'uso del prodotto da parte di una persona responsabile della loro sicurezza. I bambini devono essere sorvegliati per assicurarsi che non giochino con il prodotto.

1.1 Informazioni generali sulla sicurezza

Per prevenire danni alle parti elettroniche e ad altre parti derivanti dalla presenza di condensa, prima del primo utilizzo, la macchina va posta a temperatura ambiente per 24 ore.





1.2 Solo per uso commerciale

La macchina/le macchine a cui si riferisce questo manuale è ideata/sono ideate solamente per uso commerciale e industriale.

1.3 Diritti d'autore

Il presente manuale è destinato esclusivamente alla consultazione da parte dell'operatore e può essere consegnato a terzi unicamente con l'autorizzazione scritta di Electrolux Professional AB.

1.4 Simboli

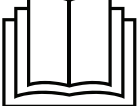
	Attenzione
	Attenzione, superficie calda
	Attenzione! Alta tensione
	Avvertenza, rischio d'incendio / materiali infiammabili
	Attenzione! Pericolo di schiacciamento
	Prima di utilizzare la macchina, leggere attentamente le istruzioni

2 Termini di garanzia ed esclusioni

Se l'acquisto di questo prodotto include la copertura della garanzia, quest'ultima viene fornita in conformità con le normative locali e a condizione che il prodotto venga installato e utilizzato per gli scopi previsti e descritti nella relativa documentazione dell'attrezzatura.

La garanzia è applicabile nel caso in cui il cliente abbia utilizzato solo pezzi di ricambio originali e abbia eseguito la manutenzione in conformità con la documentazione di manutenzione e dell'utente di Electrolux Professional AB resa disponibile in formato cartaceo o elettronico.

Electrolux Professional AB raccomanda vivamente di utilizzare detergenti, agenti di risciacquo e disincrostanti approvati da Electrolux Professional AB per ottenere risultati ottimali e mantenere l'efficienza del prodotto nel tempo.

La garanzia Electrolux Professional AB non copre:

- costi relativi ai viaggi di assistenza per la consegna e il ritiro del prodotto;
- installazione;
- formazione su come utilizzare/far funzionare il prodotto;
- sostituzione (e/o fornitura) di ricambi danneggiati e soggetti a usura, a meno che ciò non dipenda da difetti di materiale o di lavorazione segnalati entro una (1) settimana dal guasto;
- correzione del cablaggio esterno;
- correzione di riparazioni non autorizzate, nonché di eventuali danni, guasti e inefficienze causati da e/o derivanti da:
 - capacità insufficiente e/o anormale degli impianti elettrici (corrente/tensione/frequenza, compresi picchi e/o interruzioni);
 - alimentazione idraulica, di vapore, aria o gas inadeguata o interrotta (inclusi impurità e/o altri elementi non conformi ai requisiti tecnici delle singole apparecchiature);
 - parti idrauliche, componenti o prodotti per la pulizia consumabili non approvati dal costruttore;
 - negligenza, uso improprio, abuso e/o mancato rispetto da parte del cliente delle istruzioni di utilizzo e cura descritte nella documentazione relativa all'attrezzatura;
 - installazione, riparazione, manutenzione (comprese manomissioni, modifiche e riparazioni effettuate da terzi non autorizzati) e modifica dei sistemi di sicurezza improprie o scarse.
 - Utilizzo di componenti non originali (per esempio: componenti consumabili, soggetti a usura o pezzi di ricambio).
 - condizioni ambientali che provocano sollecitazioni termiche (ad es. surriscaldamento/congelamento) o chimiche (ad es. corrosione/ossidazione);
 - oggetti estranei disposti o collegati al prodotto;
 - incidenti o forza maggiore;
 - il trasporto e la movimentazione, inclusi graffi, ammaccature, scheggiature, e/o altri danni alla finitura del prodotto, a meno che tali danni non risultino da difetti di materiale o di lavorazione e vengano segnalati entro una (1) settimana dalla consegna, se non diversamente concordato;
- prodotto con numeri di serie originali che sono stati rimossi, alterati o non possono essere facilmente determinati;
- sostituzione delle lampadine, dei filtri o di eventuali parti consumabili;
- qualsiasi accessorio e software non approvato o specificato da Electrolux Professional AB.

La garanzia non comprende le attività di manutenzione programmata (comprese le parti necessarie per eseguire tale manutenzione) o la fornitura di detergenti, a meno che ciò non sia espressamente coperto da un accordo locale, nel rispetto dei termini e delle condizioni locali.

Controllare sul sito web di Electrolux Professional AB l'elenco dei servizi di assistenza clienti autorizzati.

3 Pannello di controllo

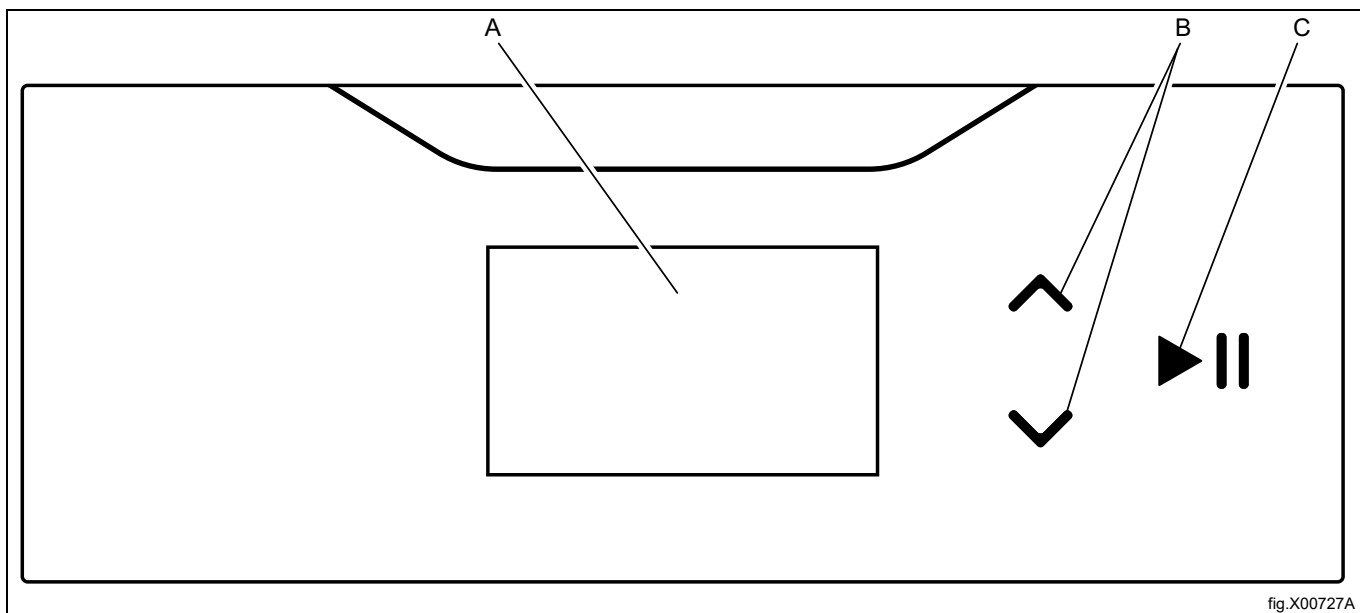

fig.X00727A

A	Visualizzazione
B	Frecce su e giù vengono utilizzate per scorrere verso l'alto o il basso i menù del display.
C	Tasto avvio e pausa.

4 Descrizione dei programmi

4.1 Generalità

La macchina è predisposta con un certo numero di programmi, idonei alla gamma di impieghi per cui è prevista. Per alcuni mercati è disponibile una serie diversa di programmi. Di seguito è presente una breve descrizione di alcuni dei programmi disponibili.





























Per ottenere risultati di asciugatura ottimali, in ciascun ciclo di asciugatura è consigliabile asciugare indumenti della stessa qualità.



4.2 Descrizione dei programmi

Ci sono due tipi di programmi, i programmi automatici e i programmi a tempo.







- I programmi automatici dispongono del rilevamento umidità e si arresteranno quando viene raggiunta l'asciugatura selezionata.
- I programmi a tempo non hanno il rilevamento dell'umidità e si arrestano al termine del tempo preimpostato o selezionato.

Programmi automatici

Nome del programma e simbolo sul display	Istruzioni per il lavaggio	Descrizione dei programmi
NORMAL TEMP EXTRA ASCIUTTO 	 	Temperatura normale. Il programma si arresterà automaticamente quando i capi sono extra asciutti.
LOW TEMP EXTRA ASCIUTTO 		Temperatura bassa. Il programma si arresterà automaticamente quando i capi sono extra asciutti.
NORMAL TEMP ASCIUTTO 	 	Temperatura normale. Il programma si arresterà automaticamente quando i capi sono asciutti.
LOW TEMP ASCIUTTO 		Temperatura bassa. Il programma si arresterà automaticamente quando i capi sono asciutti.
NORMAL TEMP ASCIUG. DA STIRO 	 	Temperatura normale. Il programma si arresterà automaticamente quando i capi sono ancora un po' umidi.
LOW TEMP ASCIUG. DA STIRO 		Temperatura bassa. Il programma si arresterà automaticamente quando i capi sono ancora un po' umidi.
LOW TEMP PIUMONE 		Temperatura bassa. I tempi di asciugatura devono essere impostati in base alla tipologia di indumenti, di modo da ottenere l'asciugatura desiderata. Questo programma è consigliato per asciugare piumini, trapunte o cuscini.
LOW TEMP SENSITIVE 		Temperatura bassa. Questo programma è consigliato per asciugare tessuti in fibre artificiali (poliestere e poliammide) o fibre naturali (seta).
LANA 	 	Temperatura normale. Il programma si arresterà prima che i capi siano completamente asciutti, proteggendo così la qualità degli indumenti. Questo programma estremamente delicato è consigliato per asciugare capi di lana, di qualunque tipologia. Per esempio lenzuola, giacche ecc.
LOW TEMP MOP 		Temperatura bassa. Il programma si arresterà quando i mop sono asciutti. Questo programma è consigliato per asciugare mop in microfibra sintetica.
LOW TEMP PANNI 		Temperatura bassa. Il programma si arresterà quando i capi sono asciutti. Questo programma è consigliato per asciugare indumenti in microfibra sintetica.
GLOBAL Disinfezione 		Temperatura normale. Il programma si arresta quando i criteri per la procedura di disinfezione sono soddisfatti. Il programma Disinfezione globale è disponibile solo su macchine con riscaldamento elettrico e a gas. Mezzo carico al massimo, fattore di carico 1:44 Non arrestare il processo di asciugatura in anticipo. Controllare che non siano presenti parti umide nel carico una volta terminato il processo di asciugatura. Evitare che gli indumenti restino impigliati tra loro durante il processo di asciugatura. Affinché il bucato sia disinfettato, nelle lavatrici Electrolux Professional è necessario utilizzare i programmi per la disinfezione globale durante l'asciugatura.

Nome del programma e simbolo sul display	Istruzioni per il lavaggio	Descrizione dei programmi
NORMAL TEMP LARGE TEXTILES	 	Temperatura normale. Il programma si arresterà automaticamente quando i tessuti sono asciutti. Il programma è adatto all'asciugatura di tessuti larghi quali lenzuola, tovaglie, tende ecc. Questo programma è stato progettato per evitare che i tessuti si aggrovino tra loro.
BASSA TEMP LARGE TEXTILES		Temperatura bassa. Il programma si arresterà automaticamente quando i tessuti sono asciutti. Il programma è adatto all'asciugatura di tessuti larghi quali lenzuola, tovaglie, tende ecc. Questo programma è stato progettato per evitare che i tessuti si aggrovino tra loro.

Programmi a tempo

Nome del programma e simbolo sul display	Istruzioni per il lavaggio	Descrizione
NORMAL TEMP SELEZ. TEMP ASCIUG. 	 	Temperatura normale. È possibile selezionare diversi tempi di asciugatura. Il programma si arresta al raggiungimento del tempo impostato.
LOW TEMP SELEZ. TEMP ASCIUG. 		Temperatura bassa. È possibile selezionare diversi tempi di asciugatura. Il programma si arresta al raggiungimento del tempo impostato.
AIRING SELEZ. TEMP ASCIUG. 		Senza calore. È possibile selezionare diversi tempi di asciugatura. Il programma si arresta al raggiungimento del tempo impostato.

- I programmi a NORMAL TEMP sono consigliati per la maggior parte dei tessuti.
- I programmi a LOW TEMP sono consigliati per tessuti sintetici, quali poliestere, poliammide, poliacrilico ed elasthan, viscosa, policotone e delicati segnalati dall'apposito simbolo (vedi figura seguente) o dalla dicitura "Asciugatura delicata" o simili.

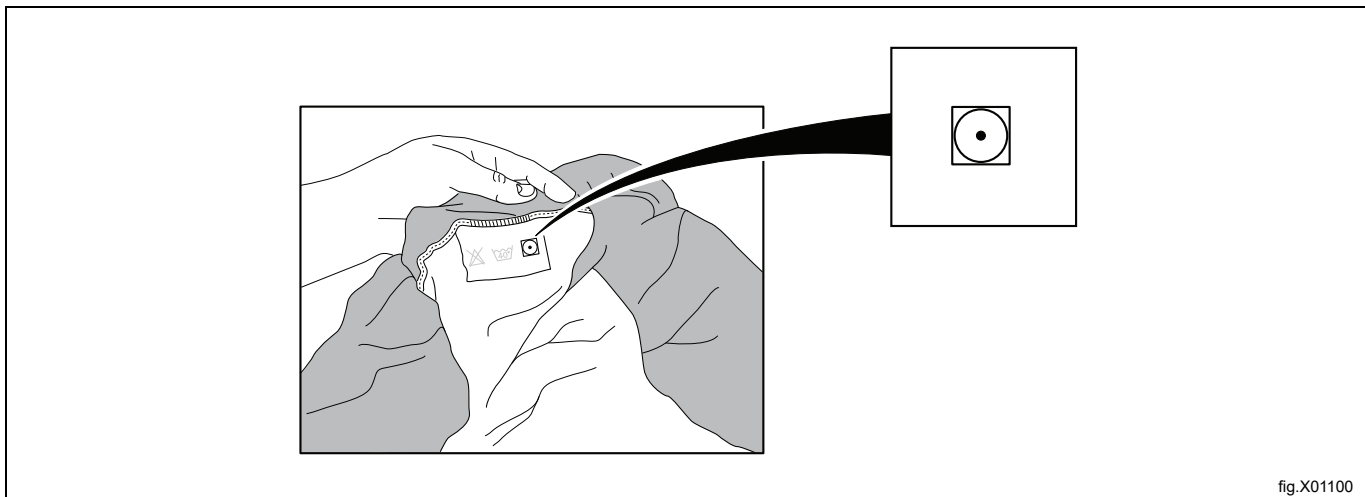

fig.X01100

5 Modo d'uso

5.1 Carico

Nota!

Rimuovere tutti gli oggetti dalle tasche e verificare che non rimangano oggetti metallici tipo viti, puntine ecc. Gli oggetti metallici possono danneggiare il cestello.

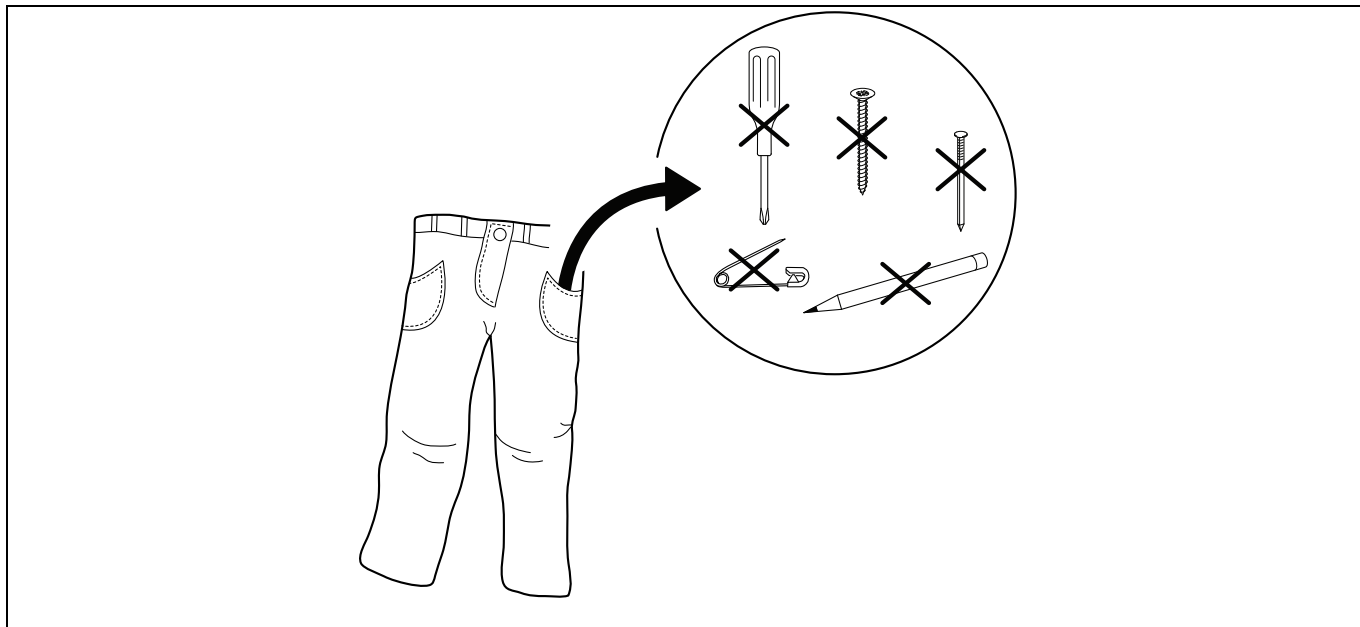

Caricare gli indumenti nella macchina secondo le raccomandazioni e chiudere lo sportello. Accertare che il filtro sia pulito e se necessario pulirlo.

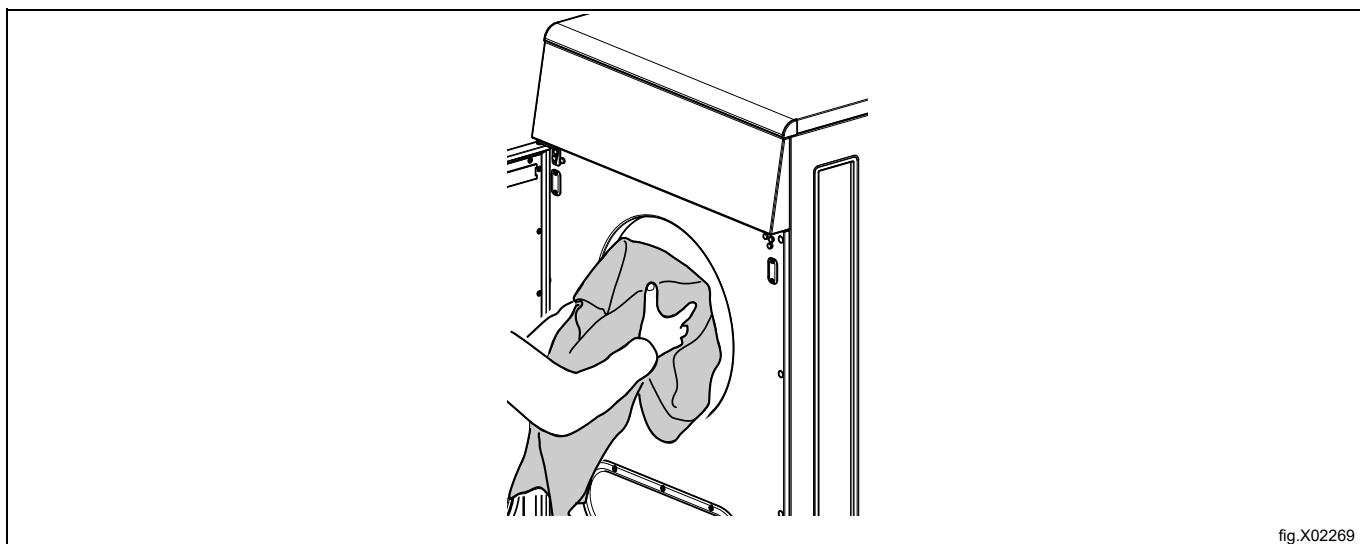

fig.X02269

Il carico massimo raccomandato è di 10.6 kg.

5.2 Avvio della macchina

Programmi automatici

Selezionare il programma con le frecce verso l'alto il basso.

Avviare la macchina premendo ►||.

Programmi a tempo

Selezionare il programma con le frecce verso l'alto il basso.

Avviare la macchina premendo ►|| .

Dopo l'avvio è possibile modificare la durata del programma selezionato:

- Per aumentare o diminuire la durata utilizzare i tasti a freccia.
 ^ aumenta la durata e v diminuisce la durata.
- Premere ►|| per riattivare la macchina.

Macchine a monete

Inserire l'importo corretto in monete nella macchina e/o premere ►|| .

Dopo l'avvio è possibile aggiungere tempo al programma selezionato. Per prolungare il tempo aggiungere altre monete.

5.3 Funzioni aggiuntive

Dopo l'avvio, è disponibile un menù di selezione con funzioni aggiuntive. Quando si preme ►|| il menù sarà visualizzato sul display.

Selezionare dal menù con i tasti freccia su e giù e attivare premendo ►|| .

Nota!

Alcune funzioni potrebbero non essere disponibili o attive sulla macchina in proprio possesso.

Pausa

È possibile mettere in pausa un programma in corso.

Selezionare PAUSA e attivare.

Per alcune macchine, è inoltre possibile mettere in pausa direttamente premendo ►|| .

Quando si preme nuovamente ►|| il programma continuerà.

Termine di un programma

È possibile terminare un programma dopo l'avvio.

Selezionare ARRESTO PROGRAM e attivare.

Premendo ►|| , il programma viene terminato.

Stato

Selezionare MENU STATO e attivare.

Il menu dello stato mostra lo stato della temperatura dell'aria in ingresso, dell'aria in uscita, dell'RMC e informa se il calore è attivato o disattivato all'interno della macchina.

5.4 Al termine del programma

Nota!

Per ottenere risultati di asciugatura ottimali, è importante svuotare la macchina non appena il programma è terminato.

Se la macchina non viene svuotata non appena il programma è terminato, il cestello ruota a brevi intervalli per evitare lo sgualcimento dei capi.

Per ottenere prestazioni ottimali, pulire il filtro dopo ogni ciclo di asciugatura.

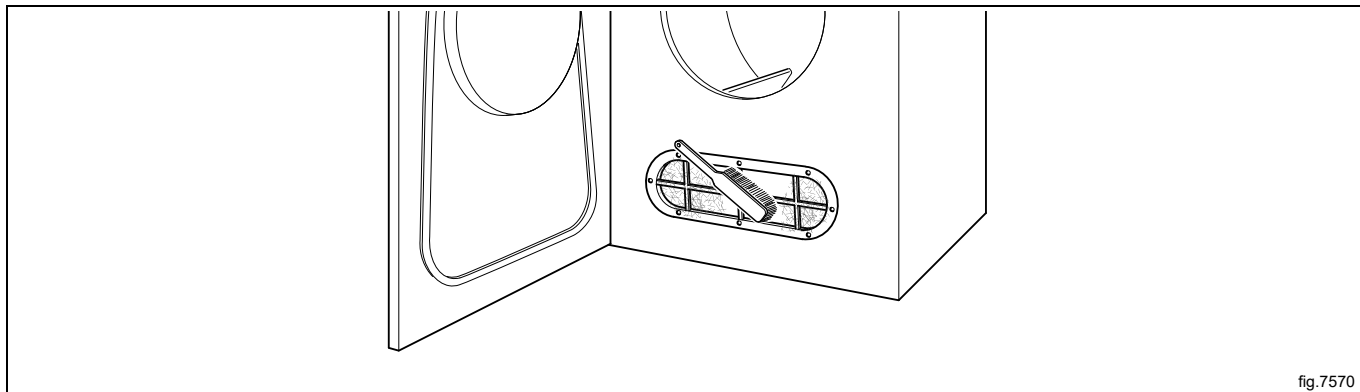

fig.7570

6 Codici di errore

Un eventuale guasto del programma o della macchina viene indicato da un codice di errore visualizzato nel display. Alcuni di tali codici di errore possono essere risolti facilmente senza contattare il servizio di assistenza.

Codice di errore	Testo	Causa/Intervento risolutivo
12:11	ERRORE ASCIUGATURE CON RMC PROGRAMMA	È stato superato il massimo tempo RMC (controllo umidità residua) consentito. (Vale solo per macchine con RMC). La macchina è troppo carica o gli indumenti sono troppo bagnati.
12:12	ERRORE ASCIUGATURA CON AUTOSTOP PROGRAMMA	È stato superato il massimo tempo di arresto automatico consentito. (Vale solo per macchine con arresto automatico). La macchina è troppo carica o gli indumenti sono troppo bagnati.
12:18	RIDISTRIBUZIONE DEL CARICO NECESSARIA	La macchina indica che il carico blocca il flusso dell'aria. Ridistribuire il carico. Riavviare la macchina per cancellare il messaggio di errore.
20:1	O.H. MOTORE CESTO	Il motore è troppo caldo. La macchina si riavvierà automaticamente quando avrà raggiunto la temperatura corretta (a sportello chiuso).
30:1	O.H. MOTORE VENTILATORE	La macchina indica che il motore del ventilatore è surriscaldato. Premere la manopola di controllo per eliminare il messaggio di errore.

Per altri codici di errore o codici di errore ripetuti, scollegare l'alimentazione per 30 secondi. Se il codice di errore persiste, rivolgersi a un servizio di assistenza autorizzato.

7 Manutenzione

7.1 Generalità

Spetta al proprietario della macchina/responsabile della lavanderia accertarsi che la manutenzione sia eseguita periodicamente.

Nota!

La mancata manutenzione può compromettere le prestazioni della macchina e causare il danneggiamento dei componenti.

7.2 Periodo di manutenzione

Se il display visualizza il messaggio **MANUTENZIONE** — contattare il proprietario della macchina o il gestore della lavanderia per eseguire la manutenzione (se disponibile sarà visualizzato un numero telefonico e/o una targhetta).

Nel frattempo è possibile utilizzare la macchina. Il messaggio, comunque, continuerà ad essere visualizzato finché non si esegue la manutenzione.

Il messaggio scomparirà dopo circa 30 secondi o se si preme ►|| .

7.3 Ogni giorno

Controllare che la macchina non funzioni con lo sportello aperto. In tal caso va messa fuori uso finché non viene riparata.

Nota!

Rivolgersi a un servizio di assistenza qualificato per scollegare l'alimentazione della macchina interessata.

Pulire lo sportello, la guarnizione dello sportello e le altre parti esterne.

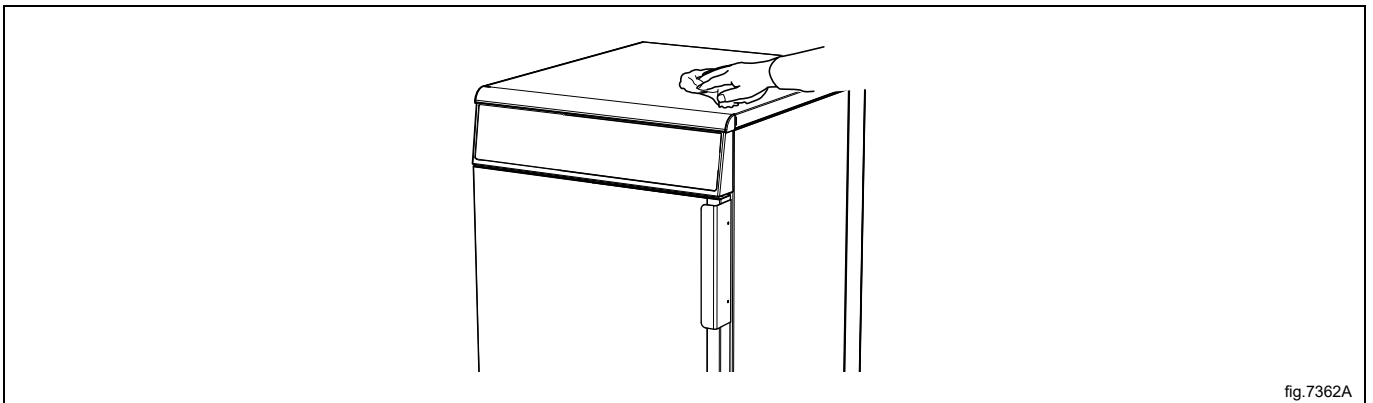

Accertare che il filtro sia pulito e integro. Pulirlo o sostituirlo, se necessario.

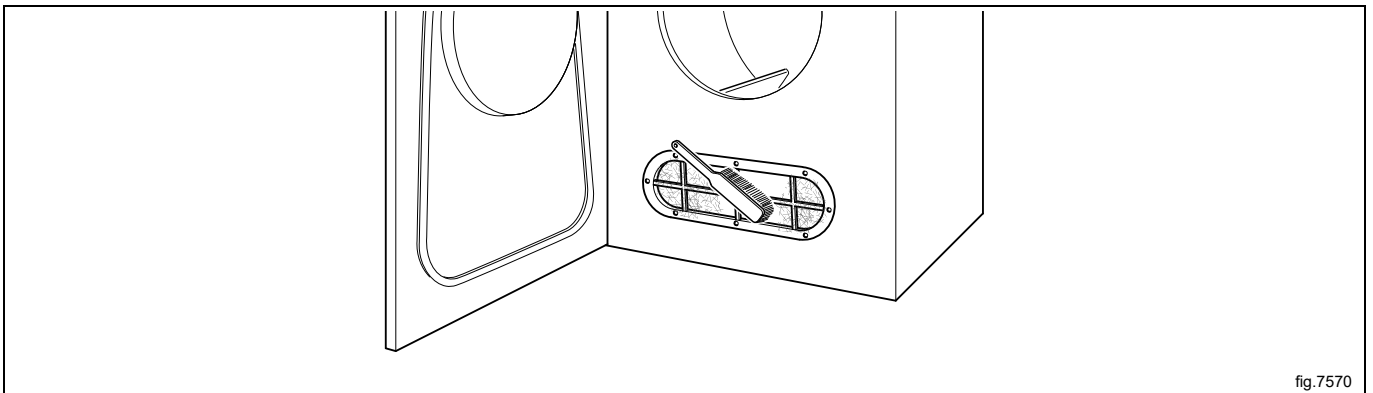

Rimuovere lanugine e polvere attorno alla macchina.



7.4 Macchine con controllo dell'umidità residua (RMC)

A intervalli regolari, pulire/lavare il cestello e le pale con acido citrico (acidum citricum). In presenza di residui di sapone/ammorbidente, si consiglia anche l'uso di una spugna a maglia larga.

La mancanza di pulizia può influire sulla funzionalità del controllo umidità residua. Di conseguenza potrebbe generarsi più umidità del necessario al termine del programma.

7.5 Manutenzione effettuabile esclusivamente da un servizio di assistenza qualificato

Rivolgersi a un servizio di assistenza qualificato per effettuare i seguenti interventi di manutenzione:

Dopo 1600 ore di funzionamento o una volta l'anno (in base a quale tra le due condizioni si presenta per prima):

- Pulizia della ventola, del condotto di scarico e della presa d'aria del locale
- Per le macchine dotate di RMC: Pulizia della superficie di scorrimento del collettore in grafite RMC
- Pulizia della zona attorno al cestello
- Pulizia dei motori

Per i ricambi originali, contattare il rivenditore locale autorizzato.

8 Informazioni sullo smaltimento

8.1 Smaltimento dell'elettrodomestico al termine della vita

Prima di effettuare la rottamazione della macchina, si raccomanda di verificare attentamente lo stato fisico della stessa, valutando che non ci siano parti della struttura eventualmente soggette a possibili cedimenti strutturali o rotture in fase di demolizione.

I diversi componenti della macchina devono venire sottoposti a smaltimento differenziato in base alle loro diverse caratteristiche (p. es. metalli, oli, grassi, plastica, gomma ecc.).

Nei vari Paesi sono in vigore legislazioni differenti, pertanto si devono osservare le prescrizioni imposte dalle leggi e dagli enti preposti dai Paesi dove avviene la demolizione.

In generale, l'elettrodomestico deve essere consegnato presso un centro di raccolta/demolizione specializzato.

Smontare l'elettrodomestico raggruppando i componenti in base alle relative caratteristiche chimiche, ricordando che il compressore contiene olio lubrificante e fluido refrigerante riciclabili e che i componenti del refrigeratore e della pompa di calore sono rifiuti speciali assimilabili ai rifiuti urbani.

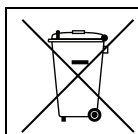

Il simbolo sul prodotto indica che questo prodotto non deve essere trattato come rifiuto domestico, bensì deve essere smaltito correttamente al fine di evitare conseguenze negative per l'ambiente e la salute dell'uomo. Per ulteriori informazioni sul riciclaggio di questo prodotto, contattare il concessionario o l'agente locale, il servizio Customer Care o l'organismo locale preposto allo smaltimento dei rifiuti.

Nota!

All'atto della demolizione della macchina, ogni marcatura, il presente manuale e altri documenti inerenti l'apparecchiatura dovranno essere distrutti.

8.2 Smaltimento dell'imballo

Lo smaltimento degli imballi deve essere fatto in conformità alle norme vigenti nel paese di utilizzo dell'apparecchiatura. Tutti i materiali utilizzati per l'imballo sono compatibili con l'ambiente.

Possono venire conservati in modo sicuro, riciclati o bruciati in un appropriato impianto di incenerimento dei rifiuti. I componenti in plastica riciclabili sono marcati come negli esempi che seguono.

 <p>PE</p>	<p>Polietilene:</p> <ul style="list-style-type: none"> • Involucro esterno • Busta istruzioni
 <p>PP</p>	<p>Polipropilene:</p> <ul style="list-style-type: none"> • Fascette
 <p>PS</p>	<p>Polistirolo espanso:</p> <ul style="list-style-type: none"> • Proteggi-spigoli



Electrolux Professional AB
341 80 Ljungby, Sweden
www.electroluxprofessional.com