

Mode d'emploi

Séchoir rotatif

TD6-14
Type N2...



Electrolux
PROFESSIONAL

Table des matières

Table des matières

1	Règles de sécurité.....	5
1.1	Consignes de sécurité supplémentaires pour séchoir rotatif chauffé au gaz.....	7
1.2	Informations générales.....	7
1.3	Utilisation commerciale uniquement.....	7
1.4	Droits d'auteur.....	7
1.5	Certification ergonomique.....	7
1.6	Symboles.....	8
2	Conditions de garantie et exclusions de la garantie.....	9
3	Panneau de commande.....	10
4	Description du programme.....	11
4.1	Généralités.....	11
4.2	Description du programme.....	12
4.3	Commande de ventilateur automatique.....	15
5	Manutention.....	15
5.1	Charge.....	15
5.2	Comment démarrer la machine.....	16
5.3	Fonctions supplémentaires.....	17
5.4	Lorsque le programme est terminé.....	18
6	Codes d'erreur.....	19
7	Entretien.....	20
7.1	Généralités.....	20
7.2	Temps pour la maintenance.....	20
7.3	Chaque jour.....	20
7.4	Machines avec pompe à chaleur.....	22
7.4.1	Deuxième filtre à charpie.....	22
8	Information sur l'évacuation.....	23
8.1	Évacuation de l'appareil en fin de vie.....	23
8.2	Élimination de l'emballage.....	23

Le fabricant se réserve le droit de modifier sans préavis la conception et les matériaux employés.

1 Règles de sécurité

- L'entretien ne doit être effectué que par du personnel agréé.
- Utilisez uniquement des pièces détachées, des accessoires et des consommables autorisés.
- Ne pas mettre en machine du linge nettoyé à l'aide de produits chimiques industriels.
- Ne pas sécher de linge non lavé dans la machine.
- Utiliser une dose de lessive supplémentaire pour le linge souillé par des substances telles que l'huile de cuisson, l'acétone, l'alcool, le pétrole, le kérosène, des agents dé-tachant, la térébenthine, la cire et un décapant pour cire avant de le sécher dans la machine.
- Les objets tels que caoutchouc mousse (mousse de latex), bonnets de bain, textiles résistant à l'eau, articles à revêtement caoutchouc et les vêtements ou les oreillers contenant du caoutchouc mousse ne doivent pas être séchés dans la machine.
- Les adoucissants textiles ou produits similaires doivent être utilisés conformément aux consignes du fabricant.
- La dernière partie d'un cycle de séchage s'effectue sans chauffage (cycle de refroidissement) de sorte à éviter tout dommage aux objets.
- Ôter tous les objets, tels que les briquets et les allumettes, des poches.
- **AVERTISSEMENT.** Ne jamais stopper la machine avant la fin du cycle de séchage à moins que tous les objets ne soient rapidement enlevés et à moins qu'ils ne soient rapidement étendus de sorte que la chaleur soit dissipée.
- Assurer une ventilation adéquate afin d'éviter le refoulement du gaz dans la pièce pour les appareils à autre moyen de combustion, y compris les feux à ciel ouvert.
- L'évacuation d'air ne doit pas être effectuée dans un conduit utilisé pour les gaz d'échappement des appareils au gaz ou utilisant d'autres combustibles.
- La machine ne doit pas être installée derrière une porte fermant à clé, une porte battante ou une porte dont les charnières sont installées à l'inverse de celles de la machine de sorte qu'une ouverture complète de la machine est impossible.
- Si la machine dispose d'un filtre à charpie, le nettoyer régulièrement.
- Les peluches ne doivent pas s'accumuler autour de la machine.
- **NE PAS MODIFIER CET APPAREIL.**
- En cas de mesures de service ou de remplacement de pièces, l'alimentation doit être déconnectée.
- Lorsque la puissance est coupée, l'opérateur doit vérifier que la machine est déconnectée (que la fiche est débranchée et reste dans cet état) de tout point auquel il a accès. Si ce n'est pas possible, en raison de la construction ou de l'installation de la machine, une déconnexion avec un système de verrouillage dans la position isolée doit être prévue.
- Conformément aux règles d'installation des câbles : montez un interrupteur multipolaire sur la machine pour simplifier l'installation et le fonctionnement.
- Pour les appareils fixes qui ne sont pas dotés d'un moyen de déconnexion du secteur avec séparation des contacts sur tous les pôles assurant une déconnexion totale en cas de surtension de catégorie III, prévoir le moyen de déconnexion à intégrer dans le câblage fixe, conformément aux règles relatives au câblage.

- **AVERTISSEMENT** : L'appareil ne doit être ni alimenté par un appareil de commutation externe, comme un temporisateur, ni raccordé à un circuit activé et désactivé régulièrement par l'alimentation en courant électrique.
- Si différentes tensions nominales ou différentes fréquences nominales (séparées par a /) sont spécifiées sur la plaque signalétique de la machine, les instructions de réglage de l'appareil à la tension nominale ou à la fréquence nominale requise sont précisées dans le manuel d'installation.
- Les ouvertures de la base ne doivent pas être bloquées par un tapis.
- Masse maximale de vêtements secs : 14,2 kg.
- Niveau de pression sonore d'émission pondéré A au niveau des postes de travail : 70 dB(A).
- Exigences supplémentaires pour les pays suivants : AT, BE, BG, HR, CY, CZ, DK, EE, FI, FR, DE, GR, HU, IS, IE, IT, LV, LT, LU, MT, NL, NO, PL, PT, RO, SK, SI, ES, SE, CH, TR, UK :
 - L'appareil peut être utilisé dans des lieux publics.
 - Cet appareil peut être utilisé par des enfants de 8 ans et plus et des personnes dont les capacités physiques, sensorielles et mentales sont réduites ou n'ayant aucune expérience ou connaissance de son fonctionnement, sous surveillance ou après avoir reçu des instructions d'utilisation de toute sécurité de l'appareil et à condition d'avoir compris les risques encourus. Ne pas laisser les enfants jouer avec l'appareil. Le nettoyage et la maintenance à la charge de l'utilisateur ne doivent pas être effectués par des enfants sans surveillance.
- Exigences supplémentaires pour les autres pays :
 - Cet appareil n'est pas destiné à une utilisation par des personnes (y compris des enfants) dont les capacités physiques, sensorielles et mentales sont réduites, ou par des personnes n'ayant aucune expérience ou connaissance de son fonctionnement, sauf sous la surveillance ou après avoir reçu les consignes d'une personne responsable de leur sécurité. La machine n'étant pas un jouet, ne pas laisser les enfants sans surveillance.

1.1 Consignes de sécurité supplémentaires pour séchoir rotatif chauffé au gaz

- Avant l'installation, vérifier que les conditions d'évacuation locales, le type de gaz utilisé, la pression ainsi que les réglages de l'appareil sont compatibles.
- La machine ne doit pas être installée dans une pièce comportant des machines dont les agents nettoyants contiennent du perchloréthylène, du TRICHLOROÉTHYLÈNE ou des HYDRUROCHLORUROFLUORUROCARBONES.
- NOTE : À noter que le branchement et la mise en service des appareils conformes à cette norme sont soumis aux réglementations en matière d'installation en vigueur dans les pays où ces appareils sont commercialisés.
- La connexion de l'appareil doit être effectuée avec un tuyau flexible adapté à la catégorie de l'appareil en conformité avec la réglementation d'installation du pays de destination ; en cas de doute, l'installateur doit contacter le fournisseur.
- Le cas échéant, il convient d'installer l'appareil sur une matière non inflammable afin de protéger le sol, le plan de travail et/ou le mur à proximité de l'appareil.
- En présence d'odeur de gaz :
 - N'allumer aucun appareil.
 - Ne pas activer d'interrupteur électrique.
 - Ne pas utiliser de téléphone dans l'enceinte du bâtiment.
 - Évacuer la pièce, le bâtiment ou la zone.
 - Contacter la personne responsable de la machine.

1.2 Informations générales

L'appareil doit être stocké et transporté à une température comprise entre -20°C et + 70°C et un taux d'humidité résiduelle de max. 95 %.

Afin de protéger les composants électroniques (et autres) des dommages dus à la condensation, la machine devra être placée à température ambiante pendant 24 heures avant la première utilisation.

Alimentation électrique recommandée :

- Plage max. de tension nominale pour tous les pays : -15 % / +10 %.
- Plage max. de fréquence nominale pour tous les pays : ± 3 Hz.
- Creux/Coupures : 5 creux/jour (perte de tension de 100 %, d'une durée de 3-4 minutes).

Une alimentation électrique stable est vivement recommandée. Les fluctuations soumettent tous les composants électriques et électroniques à des contraintes et une charge supplémentaire.

1.3 Utilisation commerciale uniquement

La/les machines couvertes par ce manuel sont construites uniquement pour une utilisation commerciale et industrielle.

1.4 Droits d'auteur

Le présent Manuel est exclusivement destiné à être consulté par l'opérateur et ne peut être remis à des tiers sans l'autorisation de la société Electrolux Professional AB.

1.5 Certification ergonomique

Le corps humain est conçu pour le mouvement et l'activité, mais il peut endurer des blessures dues à des mouvements statiques et répétitifs ou à des mauvaises postures.

Les caractéristiques ergonomiques de votre produit, celles qui peuvent influencer votre interaction physique et cognitive avec lui, ont été évaluées et certifiées.

Un produit qui présente des caractéristiques ergonomiques remplit en fait certaines exigences ergonomiques spécifiques classées en trois domaines différents : polytechnique, biomédical et psychosocial (facilité d'utilisation et satisfaction).

Des essais spécifiques ont été réalisés avec des utilisateurs réels pour chacun de ces domaines. Le produit a été déclaré conforme aux critères d'acceptabilité ergonomique exigés par les normes.







Si plusieurs machines sont gérées par le même opérateur, les mouvements répétitifs se multiplient et, par conséquent, le risque biomécanique qui y est lié augmente de manière exponentielle.

Les risques éventuels liés à la posture sont l'interaction avec l'interface utilisateur, l'écran et les boutons.

Suivez les recommandations ci-dessous pour éviter aux opérateurs de se blesser.

- Prévoyez des chariots ou paniers appropriés pour le chargement, le déchargement et le transport.
- Si plusieurs machines sont gérées par le même opérateur, organisez une rotation des tâches sur le lieu de travail.

1.6 Symboles

	Attention !
	Attention, surface chaude
	Prudence, haute tension
	Avertissement, risque d'incendie / matériaux inflammables
	Danger, risque d'écrasement
	Lisez les instructions avant d'utiliser la machine

2 Conditions de garantie et exclusions de la garantie

Si le produit acheté est couvert par une garantie, cette garantie sera conforme aux réglementations locales, sous réserve que le produit soit installé et utilisé aux fins pour lesquelles il a été conçu et selon les modalités décrites dans la documentation appropriée de l'équipement.

La garantie ne s'applique que si le client a utilisé des pièces détachées d'origine et procédé aux entretiens conformément à la documentation en matière d'utilisation et d'entretien mise à disposition sous format imprimé ou électronique par Electrolux Professional.

Electrolux Professional recommande vivement d'utiliser des détergents, produits de rinçage et détartrants agréés par Electrolux Professional afin d'obtenir des résultats optimum et maintenir le produit à son niveau d'efficacité maximum au fil du temps.

La garantie Electrolux Professional ne couvre pas :

- frais de déplacement du technicien pour livrer ou récupérer le produit ;
- installation ;
- formation à l'utilisation/au fonctionnement ;
- remplacement (et/ou fourniture) de pièces d'usure, sauf si ce remplacement résulte de vices de matériaux ou de fabrication signalés dans un délai d'une (1) semaine suivant l'identification de la défaillance ;
- correction du câblage externe ;
- correction de réparations non autorisées ou de dommages, défaillances ou dysfonctionnement provoqués et/ou résultant de ;
 - capacité insuffisante et/ou anormale des systèmes électriques (courant/tension/fréquence, y compris les pics et/ou les pannes) ;
 - inadéquation ou interruption de l'alimentation en eau, vapeur, air, gaz (y compris impuretés et/ou autres problèmes, non conformes avec les exigences techniques de chaque appareil) ;
 - pièces de plomberie, composants ou détergents non approuvés par le fabricant ;
 - négligence, utilisation abusive et/ou non-respect par le client des instructions d'utilisation et d'entretien décrites dans la documentation appropriée de l'équipement ;
 - procédures incorrectes ou insuffisantes d'installation, réparation, maintenance (y compris manipulations, modifications et réparations effectuées par des tiers ou tiers non autorisés) et modification des systèmes de sécurité ;
 - Utilisation de composants non d'origine (par exemple, pièces d'usure ou pièces détachées) ;
 - conditions ambiantes provoquant des contraintes thermiques (par exemple, surchauffe/gel) ou chimiques (par exemple, corrosion/oxydation) ;
 - insertion de corps étrangers dans le produit ou association de corps étrangers au produit ;
 - accidents ou force majeure ;
 - transport et manipulation, y compris rayures, bosses, éclats et/ou autres dégâts de la finition du produit, sauf spécifications contraires, si ces dégâts résultent de vices de matériaux ou de fabrication signalés dans un délai d'une (1) semaine suivant la livraison ;
- produit dont le numéro de série a été supprimé, modifié ou n'est plus facilement lisible ;
- remplacement d'ampoules, filtres et autres consommables ;
- accessoires et logiciel non approuvés ou spécifiés par Electrolux Professional.

La garantie ne couvre aucune activité de maintenance programmée (y compris les pièces nécessaires à cet effet), ni la fourniture de détergents, sauf spécifications contraires prévues par un quelconque accord local, en vertu de conditions locales.

Pour la liste des SAV agréés, consulter le site Web Electrolux Professional.

3 Panneau de commande

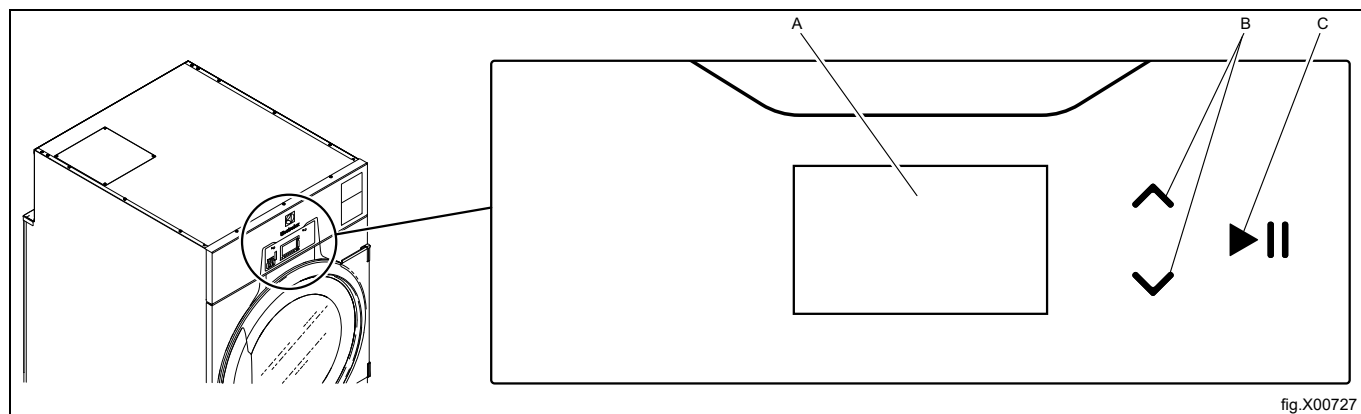

fig.X00727

A	Écran
B	Flèches vers le haut et le bas utilisées pour naviguer dans les menus à l'écran.
C	Bouton de démarrage et de pause

4 Description du programme

4.1 Généralités

La machine est dotée de plusieurs programmes adaptés aux plages d'utilisation prévues pour la machine — différents marchés utilisent différents programmes. La description qui suit est une brève description d'exemples de programmes qui peuvent être utilisés.

Pour de meilleurs résultats de séchage, il est conseillé de sécher des vêtements de même qualité lors de chaque cycle de séchage.

4.2 Description du programme

Il existe deux types de programmes : les programmes automatiques et les programmes temporels.

- Les programmes automatiques sont équipés d'un détecteur d'humidité et s'arrêtent quand le degré de séchage sélectionné est atteint.
- Les programmes temporels ne sont pas équipés de détecteur d'humidité et ne s'arrêtent que lorsque la durée programmée ou sélectionnée est écoulée.







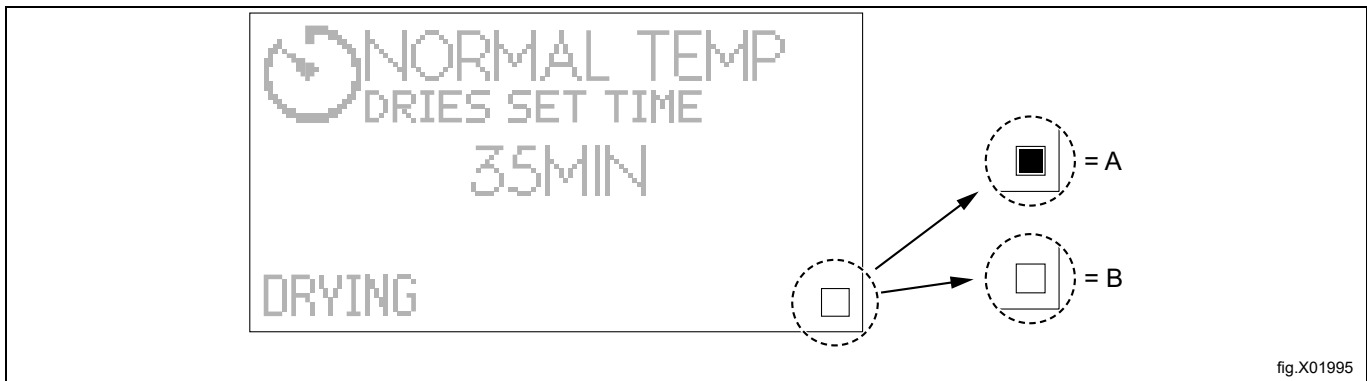





















Pendant un cycle de séchage, la case carrée dans le coin inférieur droit cochée indique que l'unité de chauffage est activée / ON. L'unité de chauffage peut être de type au gaz, électrique, à la vapeur ou à pompe à chaleur.



Si la case carrée n'est pas cochée, cela ne signifie pas pour autant que l'unité de chauffage est en panne. La case surveille seulement l'état de l'unité de chauffage et indique si elle est activée / ON ou désactivée / OFF.

- A = Active / ON
- B = Inactive / OFF









Programmes automatiques

Nom du programme et symbole d'affichage	Étiquette d'entretien	Description du programme
TEMP NORMALE TRES SEC 	 	Température normale. Le programme s'arrête automatiquement lorsque les vêtements sont extra secs.
BASSE TEMP TRES SEC 		Basse température. Le programme s'arrête automatiquement lorsque les vêtements sont extra secs.
TEMP NORMALE SEC 	 	Température normale. Le programme s'arrête automatiquement lorsque les vêtements sont secs.
BASSE TEMP SEC 		Basse température. Le programme s'arrête automatiquement lorsque les vêtements sont secs.
TEMP NORMALE SEC PR REPASSAGE 	 	Température normale. Le programme s'arrête lorsque les vêtements sont encore légèrement humides.
BASSE TEMP SEC PR REPASSAGE 		Basse température. Le programme s'arrête lorsque les vêtements sont encore légèrement humides.
BASSE TEMP DUVET 		Basse température. Le temps de séchage doit être réglé en fonction du type de vêtement pour obtenir le degré de séchage souhaité. Ce programme convient par exemple pour sécher des doudounes, édredons, oreillers.
BASSE TEMP SENSIBLE 		Basse température. Ce programme convient par exemple pour sécher des textiles en fibres, comme du polyester, du polyamide, des textiles en fibres naturelles (textiles en soie).
LAINE 	 	Température moyenne. Le programme s'arrête avant que les vêtements ne soient totalement secs — ceci afin de protéger les vêtements. Ce programme très délicat convient pour sécher des vêtements en laine de plus ou moins tous types. Par exemple des couvertures, des vestes, etc.
BASSE TEMP SERPILLÈRES 		Basse température. Le programme s'arrête automatiquement lorsque les serpillères sont sèches. Ce programme convient par exemple pour sécher des serpillères en microfibres synthétiques.
BASSE TEMP CHIFFONS 		Basse température. Le programme s'arrête automatiquement lorsque les chiffons sont secs. Ce programme convient par exemple pour sécher des chiffons en microfibres synthétiques.
GLOBAL Désinfection 		Température normale. Le programme s'arrête dès que les critères de la procédure de désinfection sont remplis. Les programmes Global Désinfection sont disponibles uniquement sur les machines à chauffage électrique et au gaz. Demi-charge max., facteur de charge 1:44 Ne pas arrêter le processus de séchage avant la fin. Vérifier qu'il ne reste plus de zones humides dans la charge après la fin du processus de séchage. Éviter d'emmêler les articles chargés dans la machine pendant le processus de séchage. Pour désinfecter le linge, le séchage doit être utilisé en combinaison avec les lave-linges Electrolux Professional en choisissant les programmes Global Désinfection.

Nom du programme et symbole d'affichage	Étiquette d'entretien	Description du programme
MOYENNE TEMP LARGE TEXTILES	 	Température moyenne. Le programme s'arrête automatiquement lorsque le tissu est sec. Ce programme convient pour sécher de larges textiles, comme des draps de lits, des nappes, des tentures, etc. Le programme est conçu pour empêcher le tissu de s'emmêler.
BASSE TEMP LARGE TEXTILES		Basse température. Le programme s'arrête automatiquement lorsque le tissu est sec. Ce programme convient pour sécher de larges textiles, comme des draps de lits, des nappes, des tentures, etc. Le programme est conçu pour empêcher le tissu de s'emmêler.

Programmes à temporisation

Nom du programme et symbole d'affichage	Étiquette d'entretien	Description des programmes
MOYENNE TEMP REG. DUREE SECHAG 	 	Température normale. Différentes durées de séchage peuvent être sélectionnées. Le programme s'arrête dès que le temps est écoulé.
BASSE TEMP REG. DUREE SECHAG 		Basse température. Différentes durées de séchage peuvent être sélectionnées. Le programme s'arrête dès que le temps est écoulé.
AÉRATION REG. DUREE SECHAG 		Sans chaleur. Différentes durées de séchage peuvent être sélectionnées. Le programme s'arrête dès que le temps est écoulé.

- Les programmes avec la mention **TEMP NORMALE** conviennent pour la plupart des textiles.
- Les programmes avec la mention **BASSE TEMP** sont réservés aux textiles synthétiques, par exemple le polyester, le polyamide, le polyacryle et l'élasthane, la viscose, le polyester-coton et les tissus délicats identifiés par le symbole (illustré dans le schéma suivant) ou avec le texte « Sécher à la machine à basse température » ou similaire.

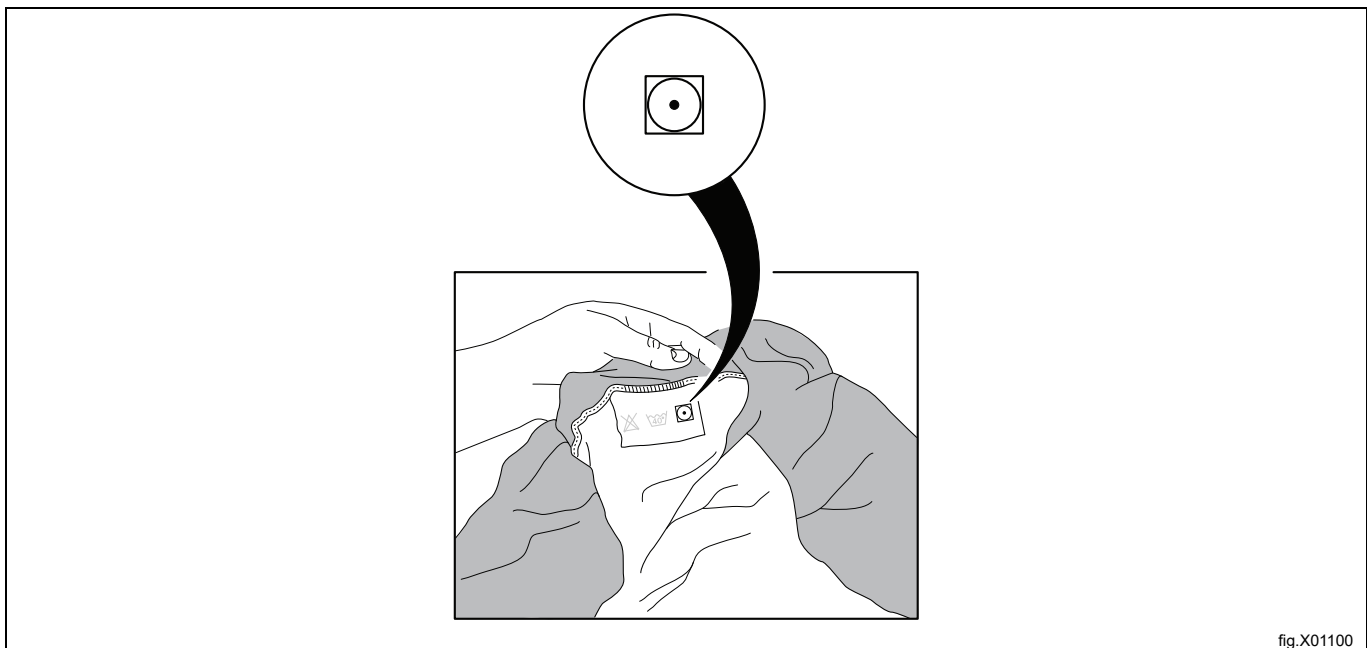

4.3 Commande de ventilateur automatique

Si la machine est équipée d'une commande de ventilateur automatique, elle est capable d'optimiser automatiquement le débit d'air en fonction des conditions d'installation et de fonctionnement.

Si des machines avec commande de ventilateur automatique sont placées à côté de machines sans commande de ventilateur automatique, leur comportement et bruit seront complètement différents.

5 Manutention

5.1 Charge

Note!

Videz toutes les poches et assurez-vous de l'absence de tout objet métallique tel que des vis, épingles, etc. Les objets métalliques risquent d'endommager le tambour.

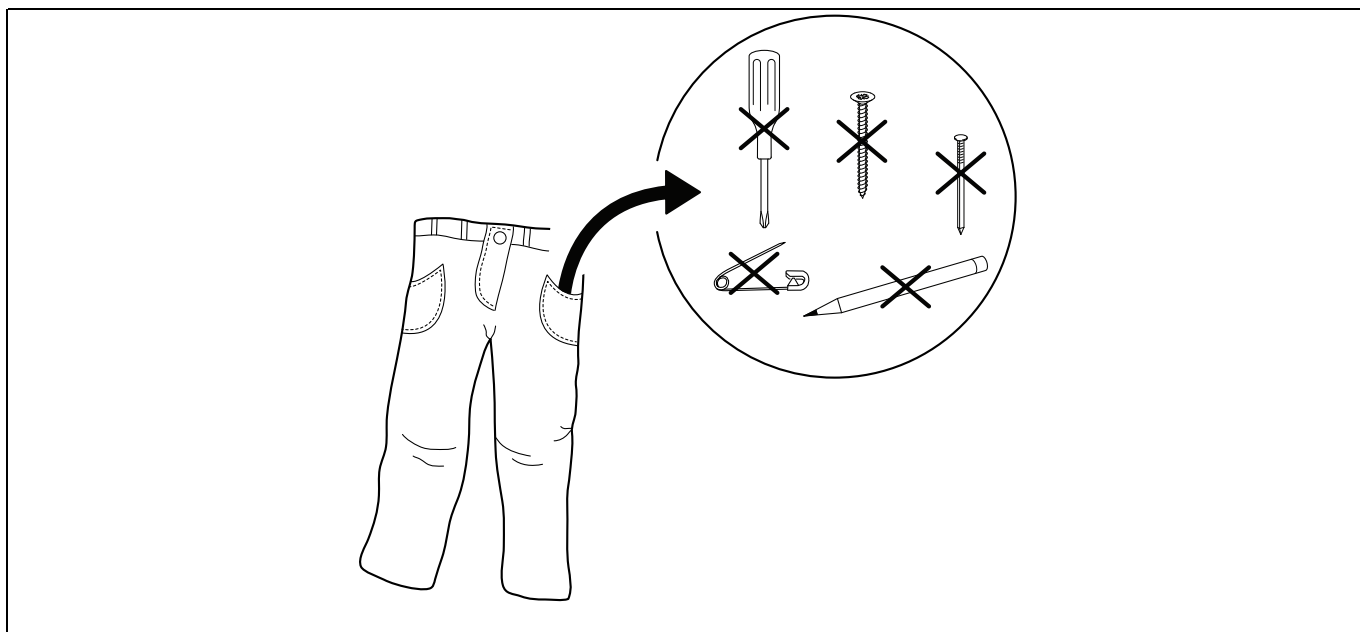

Vérifiez que le filtre est propre.

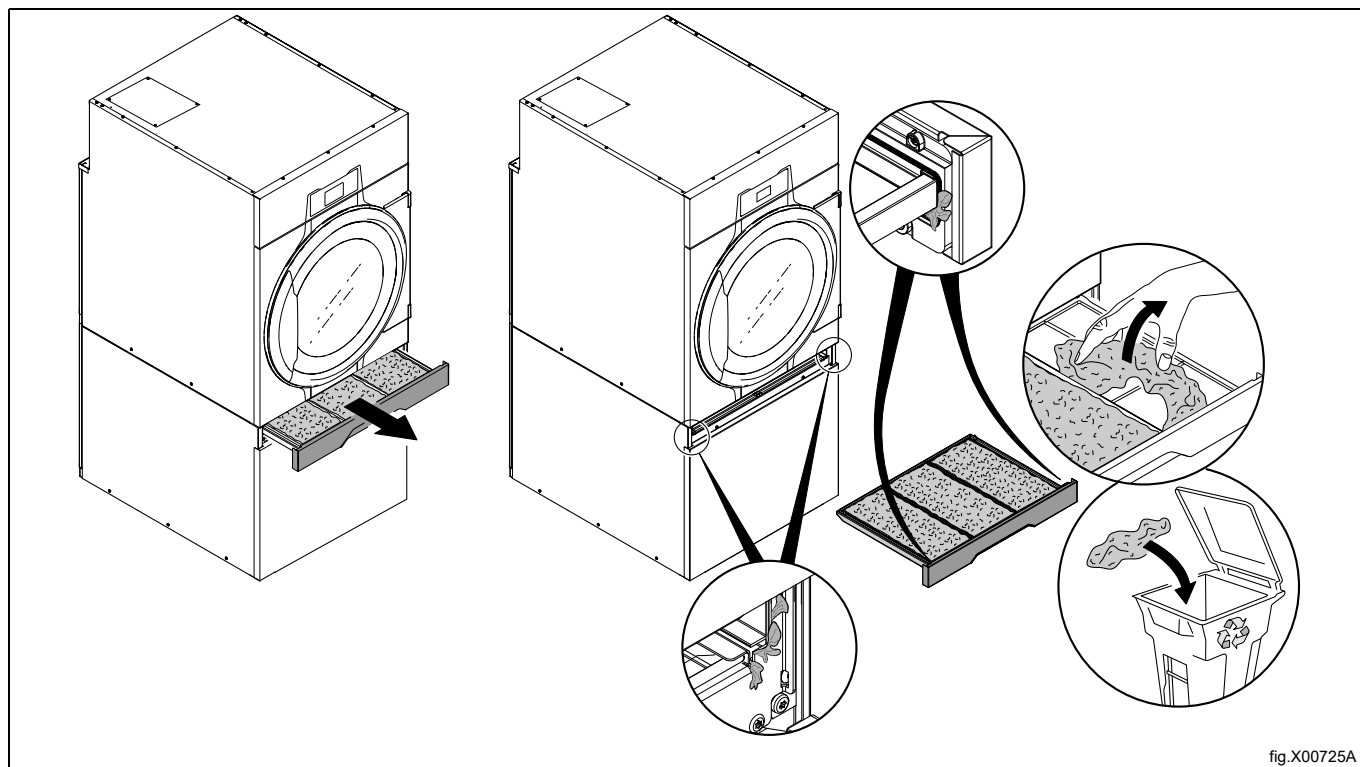

Chargez le linge dans la machine et fermez la porte.

La charge maximale recommandée est de 14.2 kg.

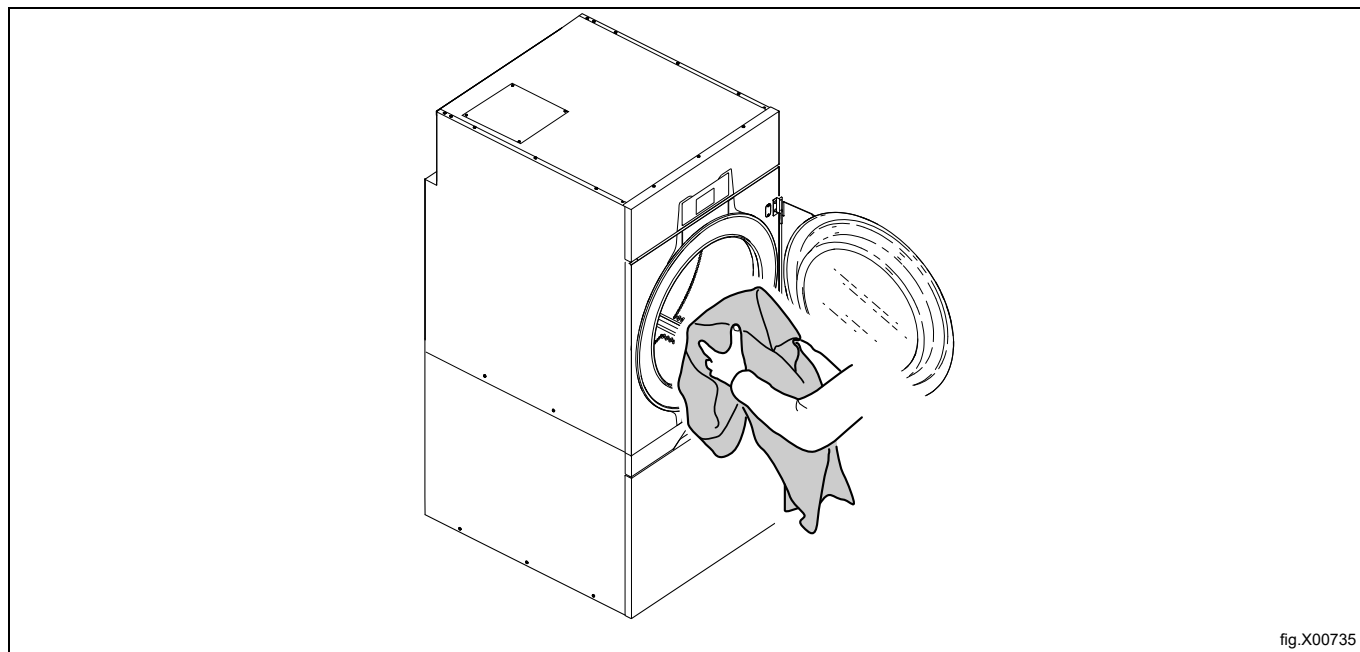

5.2 Comment démarrer la machine

Programmes automatiques

Sélectionnez le programme à l'aide des flèches vers le haut et le bas.

Démarrez la machine en appuyant sur ►|| .

Programmes temporels

Sélectionnez le programme à l'aide des flèches vers le haut et le bas.

Démarrez la machine en appuyant sur ►|| .

Après le démarrage, il est possible de modifier la durée du programme sélectionné :

- Augmentez ou diminuez la durée à l'aide des flèches vers le haut et le bas, ^ augmente la durée et v diminue la durée.
- Appuyez sur ►|| pour redémarrer.

Machines fonctionnant avec des pièces

Insérez le nombre correct de pièces pour démarrer la machine et/ou appuyez sur ►|| .

Après le démarrage, il est possible d'augmenter la durée du programme sélectionné. Insérez plus de pièces pour ajouter du temps.

5.3 Fonctions supplémentaires

Il existe un menu avec des fonctions supplémentaires disponibles pour la sélection après le démarrage. Lorsque vous appuyez sur ►|| , le menu s'affiche à l'écran.

Sélectionnez dans le menu à l'aide des flèches vers le haut et le bas et appuyez sur ►|| pour activer.

Note!

Certaines fonctions peuvent ne pas être disponibles ou actives sur votre machine.

Pause

Il est possible de pauser un programme en cours.

Sélectionnez PAUSE et activez.

Sur certaines machines, vous pouvez également pauser directement en appuyant sur ►|| .

Lorsque vous appuyez à nouveau sur ►|| , le programme continue.

Interrompre un programme

Il est possible d'interrompre un programme après le démarrage.

Sélectionnez FIN DE PROGRAMME et activez.

Lorsque vous appuyez sur ►|| , le programme s'interrompt.

État

Sélectionnez MENU ETAT et activez.

Le menu État affiche le statut de la température d'admission d'air, la température de sortie d'air, le RMC et si le chauffage de la machine est activé ou désactivé.

Changement de la vitesse du tambour (uniquement sur les machines avec DCS)

Sélectionnez CHANGE VIT. TAMBOUR et activez.

Modifiez la vitesse du tambour à l'aide des flèches vers le haut et le bas et appuyez sur ►|| pour activer.

Utiliser le tableau suivant comme guide pour régler la vitesse optimale du tambour.

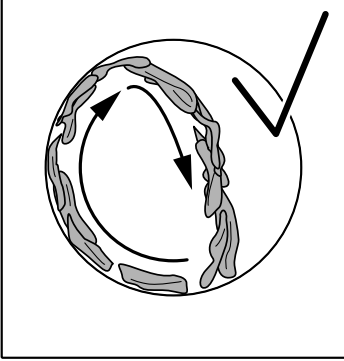
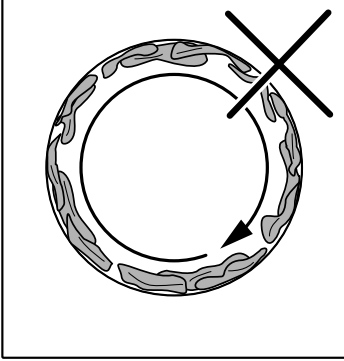
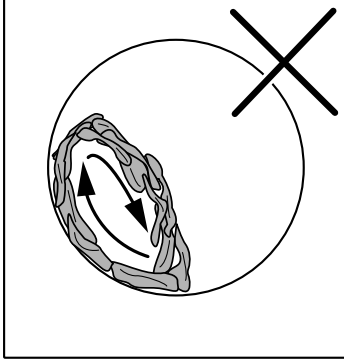
Vitesse optimale du tambour	Vitesse du tambour trop rapide	Vitesse du tambour trop lente
		

Le tableau des vitesses optimales du tambour est fourni à titre de recommandation générale. La vitesse optimale du tambour et la répartition de la charge dans le tambour peuvent varier en fonction du type de charge et du processus de séchage. Le tableau doit par conséquent être utilisé comme recommandation générale de la distribution de la charge.

5.4 Lorsque le programme est terminé

Note!

Pour de meilleurs résultats de séchage, il est important de vider la machine dès la fin du programme.

Si la machine n'est pas vidée dès la fin du programme, le tambour tournera à intervalles rapprochés pour que le linge ne se froisse pas.

Nettoyez le filtre

Le filtre doit être nettoyé après chaque cycle de séchage.

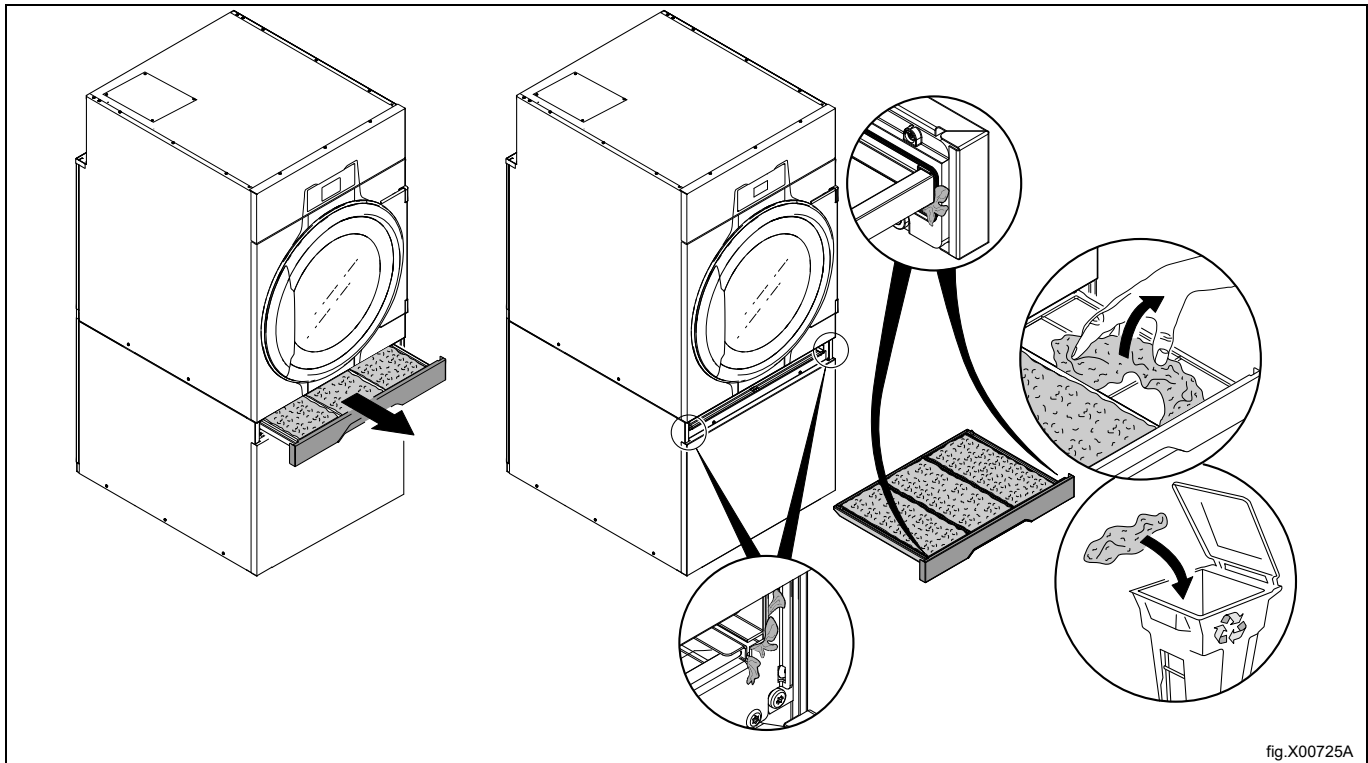

fig.X00725A

Laisser la porte ouverte lorsque le programme est terminé. Cela permet d'éviter l'accumulation d'humidité dans la machine et le développement de bactéries et de moisissures.

6 Codes d'erreur

Un défaut dans le programme ou la machine est indiqué par l'affichage d'un code d'erreur à l'écran.

Certains de ces codes d'erreur peuvent être résolus facilement sans faire appel à un technicien d'entretien.

Code d'erreur	Texte	Cause/action
12:11	ERREUR SECHAGE AVEC PROG. RMC	Le système RMC (Residual moisture system/système d'humidité résiduelle) de la machine indique que le vêtement n'est pas assez sec dans le délai maximum de séchage. Vérifiez que la machine n'est pas surchargée. Vérifiez le réglage du paramètre du temps de la durée de séchage maximum. Vérifiez les fusibles de l'alimentation électrique ou que l'alimentation en vapeur ou gaz est suffisante et que la vanne est ouverte.
12:17	CIRCULATION D'AIR OBS- TRUÉE. CONTACTER LE RESPONSABLE.	La machine indique que les filtres internes sont colmatés et doivent être nettoyés. Contacter le responsable/propriétaire de la machine pour nettoyer les filtres internes conformément au Manuel de maintenance. Redémarrer la machine pour effacer le message d'erreur.
12:18	RE-REPARTITION NÉCESSAIRE	La machine indique que la charge bloque le débit d'air. Redistribuer la charge. Redémarrer la machine pour effacer le message d'erreur.
20:1	SURCHAUF. MOT. TAMB.	La machine indique que le moteur du tambour est surchauffé. Attendez 30 secondes pour permettre au moteur de refroidir. Appuyez sur ► pour effacer le message d'erreur.
30:1	SURCHAUF. MOT. VENT.	La machine indique que le moteur du ventilateur est surchauffé. Attendez 30 secondes pour permettre au moteur de refroidir. Appuyez sur ► pour effacer le message d'erreur.

Pour tout autre code d'erreur ou tout code d'erreur récurrent, débranchez l'alimentation pendant 30 secondes. Si le code d'erreur continue de s'afficher, contactez un technicien d'entretien agréé.

7 Entretien

7.1 Généralités

La maintenance doit être effectuée régulièrement par le propriétaire de la machine/le gérant de la laverie.

Consultez le « Manuel d'entretien » pour un guide complet de l'entretien devant être réalisé par le propriétaire de la machine/le gérant de la laverie et par du personnel d'entretien qualifié.

Note!

Un défaut d'entretien peut détériorer la performance de la machine et endommager les composants.

7.2 Temps pour la maintenance

Lorsque l'écran affiche le message **MAINTENANCE** — contactez le propriétaire de la machine/le gérant de la laverie pour effectuer la maintenance (le cas échéant, un numéro de téléphone et/ou une étiquette seront également affichés).

La machine peut être utilisée en attendant. Toutefois, le message continuera à revenir jusqu'à ce que la maintenance soit effectuée.

Le message disparaît après environ 30 secondes ou si ►|| est sollicité.

7.3 Chaque jour

Vérifier que la machine s'arrête si la porte ou le tiroir de filtre est ouvert(e) ; si c'est le cas, la machine doit être mise hors service jusqu'à sa réparation.

Nettoyez la porte, la vitre et le joint de la porte ainsi que les autres parties extérieures.

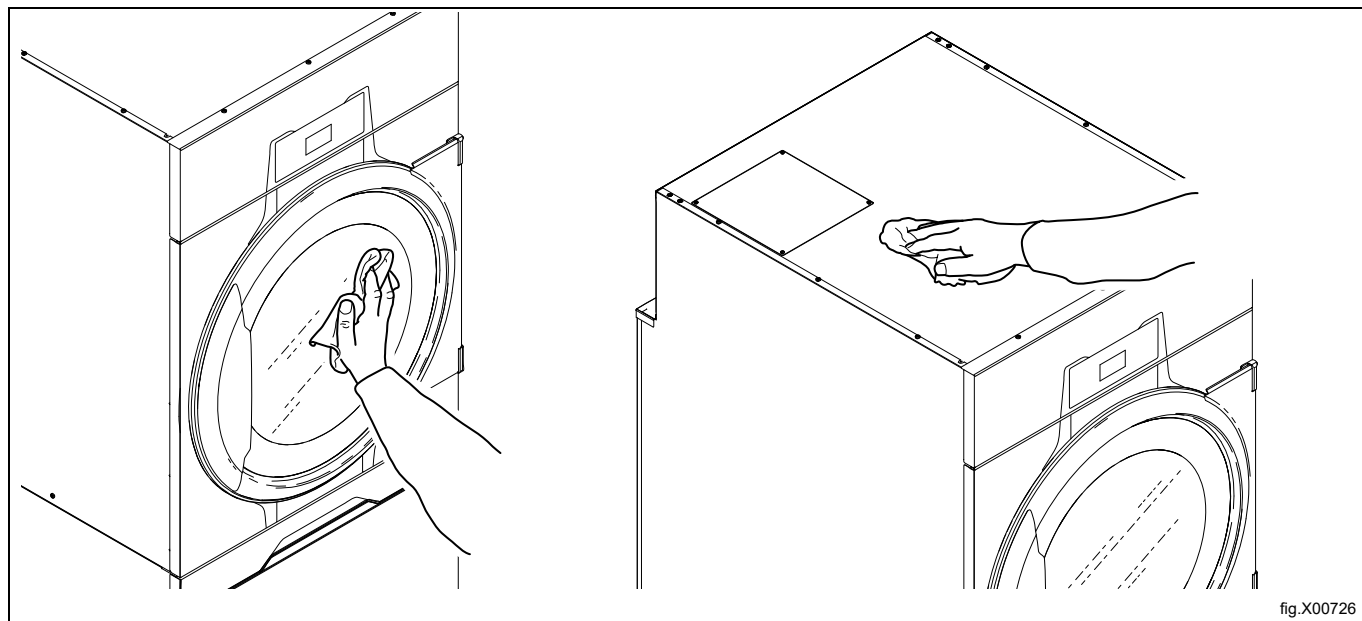

Nettoyer le filtre et le tiroir de filtre. Vérifier que les pièces ne sont pas endommagées.

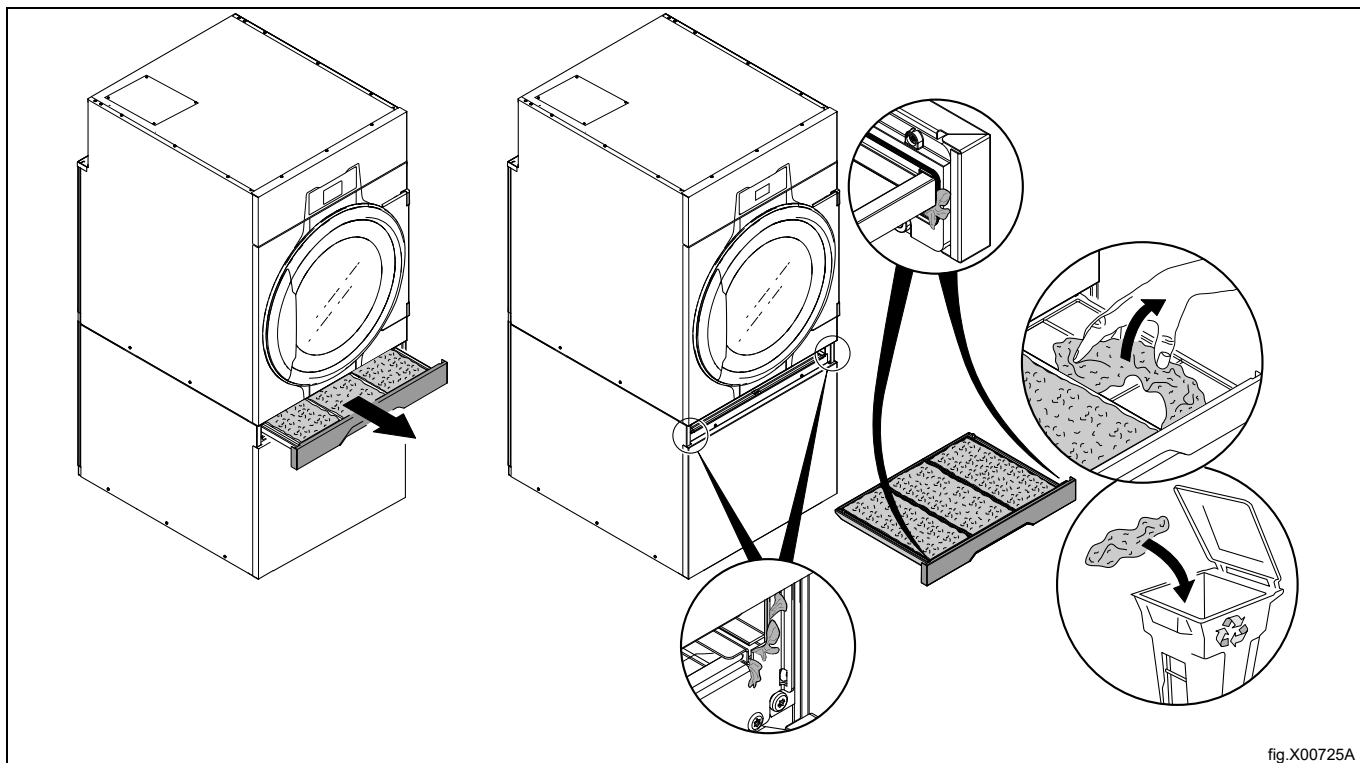

Retirez les peluches et la poussière autour de la machine.



7.4 Machines avec pompe à chaleur

7.4.1 Deuxième filtre à charpie

Deux messages d'avertissement signalent que le deuxième filtre doit être nettoyé :

1. « CLEAN FIRST AND SECOND FILTER. »
2. « CLEAN FIRST AND SECOND FILTER. IF NOTICE REMAINS, CONTACT RESPONSIBLE FOR CHANGING THE SPECIAL FILTER. »

Si le premier et le deuxième filtres ont été nettoyés, mais que le message d'avertissement reste affiché au cycle de séchage suivant, il faudra nettoyer ou remplacer le filtre spécial. Contacter le propriétaire de la machine/gérant de la laverie pour nettoyer ou remplacer le filtre spécial.

Retirer le tiroir de filtre et extraire le deuxième filtre à charpie.

Nettoyer le deuxième filtre à charpie.

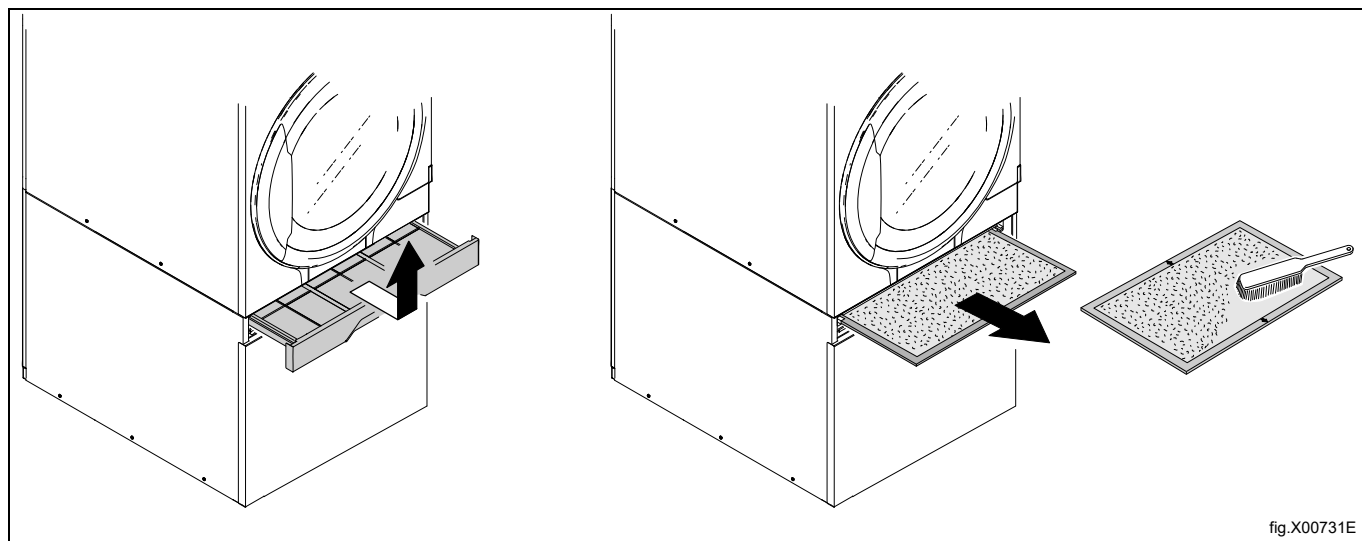

fig.X00731E

Lorsque le deuxième filtre à charpie a été nettoyé, réinsérer le deuxième filtre à charpie et le tiroir de filtre.

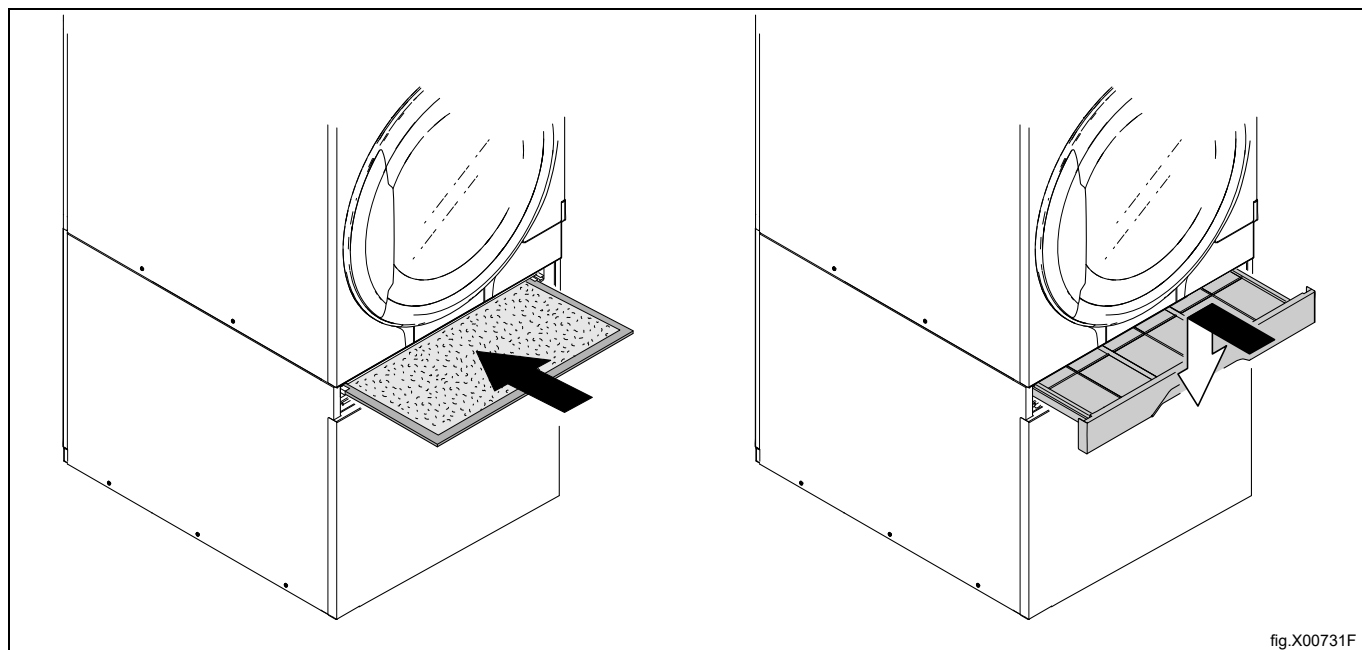

fig.X00731F

8 Information sur l'évacuation

8.1 Évacuation de l'appareil en fin de vie

Avant de mettre l'appareil au rebut, il est recommandé de vérifier attentivement son état physique et de contrôler si des pièces de la structure présentent des signes éventuels d'affaissements ou de ruptures en phase de démolition.

Les pièces de la machine doivent faire l'objet d'une collecte sélective en fonction de leurs différentes caractéristiques (par exemple, métaux, huiles, graisses, plastique, caoutchouc, etc.).

Les différents pays de destination ont des législations qui leur sont propres ; par conséquent, il faut respecter les dispositions imposées par les lois et les organismes des pays où a lieu la démolition.

En règle générale, l'appareil doit être amené à un centre spécialisé de collecte/une déchetterie.

Démontez l'appareil en regroupant les composants par caractéristiques chimiques, sans oublier que le compresseur contient de l'huile lubrifiante et du réfrigérant qui peuvent être recyclés, et que les composants du réfrigérateur et de la pompe à chaleur sont des déchets spéciaux assimilables à des déchets ménagers.

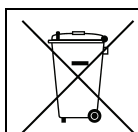

Le symbole figurant sur le produit indique que ce produit ne doit pas être traité comme déchet ménager, mais doit être évacué conformément aux réglementations en vigueur, afin d'éviter tout impact négatif pour l'environnement et la santé humaine. Pour de plus amples informations sur le recyclage de ce produit, contactez le revendeur ou le représentant local, le SAV ou les autorités locales responsables de l'évacuation des déchets.



Note!

Au moment de la démolition de l'appareil, les marquages, le présent Manuel et les autres documents relatifs à l'appareil devront être détruits.

8.2 Élimination de l'emballage

Les emballages doivent être mis au rebut conformément aux réglementations en vigueur dans le pays d'utilisation de l'appareil. Tous les matériaux utilisés pour l'emballage sont compatibles avec l'environnement.

Ces composants peuvent être conservés, recyclés ou incinérés dans une usine d'incinération des déchets. Les pièces en plastique recyclables sont marquées comme dans les exemples suivants.

 PE	Polyéthylène : <ul style="list-style-type: none"> • Emballage extérieur • Sachet contenant les instructions
 PP	Polypropylène : <ul style="list-style-type: none"> • Sangles
 PS	Mousse polystyrène : <ul style="list-style-type: none"> • Protections des arêtes



Electrolux Professional AB
341 80 Ljungby, Sweden
www.electroluxprofessional.com