

# Provozní příručka

## Sušička

**TD6–16**  
**Compass Pro**  
Typ N2...



**Electrolux**  
PROFESSIONAL



# Obsah

---

## Obsah

1	Bezpečnostní opatření .....	5
1.1	Další bezpečnostní opatření pro plynem ohřívanou sušičku prádla .....	7
1.2	Obecné bezpečnostní informace .....	7
1.3	Pouze pro komerční používání .....	7
1.4	Copyright .....	7
1.5	Symboly .....	8
2	Záruční podmínky a výjimky .....	9
3	Ovládací panel .....	10
4	Popis programů .....	11
4.1	Obecně .....	11
4.2	Popis programů .....	12
5	Obsluha .....	15
5.1	Náplň .....	15
5.2	Jak spustit přístroj .....	16
5.3	Další funkce .....	17
5.4	Po skončení programu .....	18
6	Chybové kódy .....	19
7	Údržba .....	20
7.1	Obecně .....	20
7.2	Čas na údržbu .....	20
7.3	Každý den .....	20
7.4	Sušičky s kontrolou zbytkové vlhkosti (RMC) .....	21
7.5	Údržbu musí provádět kvalifikovaní servisní pracovníci .....	21
8	Informace o likvidaci .....	22
8.1	Likvidace spotřebiče na konci životnosti .....	22
8.2	Likvidace obalového materiálu .....	22

Výrobce si vyhrazuje právo na provedení změn designu a součástí.



## 1 Bezpečnostní opatření

- Servisní práce smí provádět pouze autorizovaný pracovník.
- Smí se použít pouze autorizované náhradní díly, příslušenství a spotřební materiál.
- Zařízení nepoužívejte, jestliže byly k čištění prádla použity průmyslové chemické prostředky.
- Nesušte v sušičce nevyprané prádlo.
- Prádlo znečištěné látkami, jako je kuchyňský olej, aceton, alkohol, benzín, petrolej, odstraňovače skvrn, terpentýn, vosky a odstraňovače vosků, by mělo být před sušením v sušičce vypráno v teplé vodě s větší dávkou detergentu.
- V sušičce by nemělo být sušeno prádlo, jehož součástí je pěnová guma (latexová pěna), sprchovací závěsy, nepromokavé látky, předměty s gumovým podkladem a oděvy nebo polštáře opatřené výplněmi z pěnové gumy.
- Změkčovače textilií nebo podobné výrobky by měly být použity podle návodu k použití takovýchto změkčovačů.
- Závěrečná část cyklu sušení probíhá bez tepla (cyklus ochlazení), aby byla dosažena teplota zajišťující nepoškození prádla.
- Vyndejte z kapes všechny předměty, jako jsou zapalovače a sirky.
- **VÝSTRAHA.** Nikdy nezastavujte sušičku před ukončením cyklu sušení, pokud všechno prádlo rychle nevyjmete a nerozložíte, aby se teplo rozptýlilo.
- Musí být zajištěno přiměřené větrání, aby nedošlo k pronikání plynů do místnosti, obzvláště v přítomnosti jiných tepelných spotřebičů, včetně otevřeného ohně.
- Odváděný vzduch nesmí být vypouštěn do potrubí, které slouží pro odvádění kouře ze zařízení spalujících plyn nebo jiná paliva.
- Sušička nesmí být umístěna za zamykatelné dveře, posuvné dveře nebo dveře s panty na opačné straně, než má sušička, tak, že by sušičku nebylo možné úplně otevřít.
- Jestliže má sušička zachytávač žmolků, je zapotřebí jej pravidelně čistit.
- Žmolky se nesmí shromažďovat kolem sušičky.
- **ZAŘÍZENÍ NIJAK NEUPRAVUJTE.**
- Při provádění servisu nebo výměně dílů musí být odpojena elektřina.
- Když je odpojeno napájení, musí operátor mít operátor možnost vidět, že stroj je odpojen (že zástrčka je vytažena a zůstává odpojena) z jakéhokoliv místa, ke kterému má přístup. Pokud to není možné, například v důsledku konstrukce nebo instalace zařízení, musí být zajištěna možnost odpojení systémem, který lze opatřit zámkem ve vypnuté poloze.
- V souladu s pravidly zapojení: Namontujte před zařízení pólkový spínač, čímž usnadníte servisní a instalační práce.
- **VÝSTRAVA:** Zařízení nesmí být napájeno prostřednictvím externího spínacího zařízení, jako je například časovač, nebo připojeno k obvodu, který se pravidelně zapíná a vypíná pomocí určitého nástroje.
- Pokud jsou na typovém štítku stroje uvedena různá jmenovitá napětí nebo různé jmenovité frekvence (oddělené "a/"), pokyny pro nastavení zařízení k provozu při požadovaném jmenovitém napětí nebo jmenovité frekvenci jsou uvedeny v návodu k instalaci.
- Pro stacionární spotřebiče, které nejsou vybaveny prostředky pro odpojení od napájecí sítě, mají separaci kontaktů na všech pólech, jenž umožňuje úplné odpojení při přepětí kategorie III, musí být prostředky pro odpojení zabudovány do pevné elektroinstalace v souladu s pravidly elektroinstalace.

- Otvory v základně nesmí blokovat koberec.
- Maximální hmotnost suchých oděvů: 16,1 kg.
- A-vážené emise hladiny akustického tlaku na pracovištích: 70 dB (A).
- Další požadavky pro následující země: AT, BE, BG, HR, CY, CZ, DK, EE, FI, FR, DE, GR, HU, IS, IE, IT, LV, LT, LU, MT, NL, NO, PL, PT, RO, SK, SI, ES, SE, CH, TR, UK:
  - Zařízení je možné používat ve veřejných prostorech.
  - Tento spotřebič mohou používat děti od 8 let a osoby se sníženými fyzickými, smyslovými nebo duševními schopnostmi nebo nedostatkem zkušeností a vědomostí pouze tehdy, pokud jsou pod dozorem nebo byly poučeny o správném a bezpečném používání spotřebiče a porozuměly souvisejícím rizikům. Děti by si se spotřebičem neměly hrát. Čištění a užitelskou údržbu nesmějí provádět děti bez dozoru.
- Další požadavky pro jiné země:
  - Tento spotřebič není určen k tomu, aby jej mohly používat osoby (včetně dětí) se sníženými fyzickými nebo duševními schopnostmi nebo nedostatkem zkušeností a vědomostí, pokud nebudou pod dohledem nebo nedostanou instrukce k obsluze zařízení od osoby zodpovědné za jejich bezpečnost. Děti by měly být pod dohledem, aby bylo zajištěno, že si se sušičkou nebudou hrát.

### 1.1 Další bezpečnostní opatření pro plynem ohřivanou sušičku prádla

- Před instalací zkontrolujte, že místní podmínky vedení, povaha plynu a tlaku a nastavení spotřebiče jsou kompatibilní.
- Sušička není určena k zapojení v místnostech s čistícími zařízeními používajícími čistící prostředky s perchloretylenem, TRICHLORETYLENEM NEBO CHLOROVANÝM FLUOROUHLOVODÍKEM.
- POZNÁMKA: Je třeba zdůraznit, že připojení a uvedení do provozu spotřebičů vyhovujících této normě podléhá dodržování instalačních předpisů platných v zemích, kde jsou tyto spotřebiče uváděny na trh.
- Mělo by být uvedeno, že připojení ke spotřebiči musí být vyvedeno pružnou hadicí vhodnou pro kategorii zařízení v souladu s národními instalačními nařízeními země určení a v případě pochybností by se měl instalatér obrátit na dodavatele.
- V případě potřeby by spotřebič měl být instalován na podlahu, pracovní desku a/nebo stěnu z nehořlavého materiálu v blízkosti spotřebiče.
- Jestliže cítíte plyn:
  - Nezapínejte žádné zařízení
  - Nepoužívejte elektrické vypínače
  - Nepoužívejte telefony v budově
  - Proveďte evakuaci místnosti, budovy nebo prostoru
  - Kontaktujte osobu, která je za zařízení odpovědná.

### 1.2 Obecné bezpečnostní informace

Aby se zabránilo poškození elektroniky (a jiných částí) v důsledku kondenzace vody, je třeba sušičku před prvním uvedením do chodu umístit na dobu 24 hodin v prostorách s pokojovou teplotou.







### 1.3 Pouze pro komerční používání

Stroj/stroje pokrytý/pokryté touto příručkou je/Jsou vyrobený/vyrobene pouze pro komerční a průmyslové použití.

### 1.4 Copyright

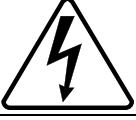
Tato příručka je určena výlučně pro potřeby obsluhy a může být poskytnuta třetím stranám pouze se souhlasem Electrolux Professional AB společnosti.

## 1.5 Symboly

	Varování
	Varování, horký povrch
	Pozor, vysoké napětí
	Varování, nebezpečí požáru / hořlavé materiály
	Nebezpečí, riziko skřípnutí
	Před použitím spotřebiče si přečtete návod k použití.



## 2 Záruční podmínky a výjimky

Pokud nákup tohoto produktu zahrnuje záruční krytí, poskytuje se záruka v souladu s místními předpisy a podle toho, jak je produkt instalován a používán pro účely, jak byly navrženy, a jak je popsáno v příslušné dokumentaci k zařízení.

Záruka bude platit v případě, že zákazník použil pouze originální náhradní díly a provedl údržbu v souladu s uživatelskou příručkou společnosti Electrolux Professional a dokumentací o údržbě poskytnutou v papírové nebo elektronické podobě.

Společnost Electrolux Professional důrazně doporučuje používat čisticí a oplachovací prostředky a prostředky pro odstraňování vodního kamene schválené společností Electrolux Professional, jež jsou zárukou nejlepších výsledků a dlouhodobého zachování výkonu produktu.

Záruka společnosti Electrolux Professional se nevztahuje na:

- náklady za servisní cesty za účelem doručení a vyzvednutí produktu;
- instalaci;
- školení o způsobu použití/provozu;
- výměnu (a/nebo dodávku) opotřebitelných dílů, pokud nejsou důsledkem vad materiálu nebo zpracování hlášených do jednoho (1) týdne od poruchy;
- opravu vnějšího zapojení;
- řešení neoprávněných oprav a jakékoli škody, selhání a neúčinnosti způsobené a/nebo vyplývající z následujících jevů;
  - nedostatečná a/nebo nestandardní kapacita elektrických systémů (proud/napětí/frekvence, včetně špiček a/nebo výpadků);
  - neadekvátní nebo přerušení přívod vody, páry, vzduchu, plynu (včetně nečistot anebo jiných látek, které nesplňují technické požadavky pro každý spotřebič);
  - instalatérské díly, součásti nebo spotřební čisticí prostředky, které nejsou schváleny výrobcem;
  - nedbalost, špatné použití, zneužití a/nebo nedodržení pokynů pro použití a péči podrobně uvedených v příslušné dokumentaci zařízení;
  - nesprávná nebo špatná: instalace, oprava, údržba (včetně neoprávněných manipulací, úprav a oprav prováděných třetími stranami, které nejsou schválenými třetími stranami) a změna bezpečnostních systémů;
  - Použití neoriginálních součástí (např. spotřebního materiálu, opotřebené nebo náhradní díly);
  - podmínky prostředí vyvolávající tepelné (např. přehřátí/zamrznutí) nebo chemické (např. koroze/oxidace) namáhání;
  - cizí předměty umístěné do zařízení nebo připojené k zařízení;
  - nehody nebo vyšší moc;
  - přeprava a manipulace, včetně škrábanců, promáčknutí, štěpků a/nebo jiného poškození povrchu produktu, pokud takové poškození nevyplývá z vad materiálu nebo zpracování a je nahlášeno do jednoho (1) týdne od dodání, pokud není dohodnuto jinak;
- produkt s původními sériovými čísly, který byly odstraněny, změněny nebo jsou nečitelné;
- výměna žárovek, filtrů nebo jakýchkoli spotřebních dílů;
- jakékoli příslušenství a software, které nebyly schváleny nebo specifikovány společností Electrolux Professional.

Záruka nezahrnuje činnosti plánované údržby (včetně dílů, které jsou pro ni vyžadovány) ani dodávky čisticích prostředků, pokud to není výslovně upraveno místní dohodou, s výhradou místních podmínek.

Na webu Electrolux Professional zkontrolujte seznam center autorizované péče o zákazníky.

### 3 Ovládací panel

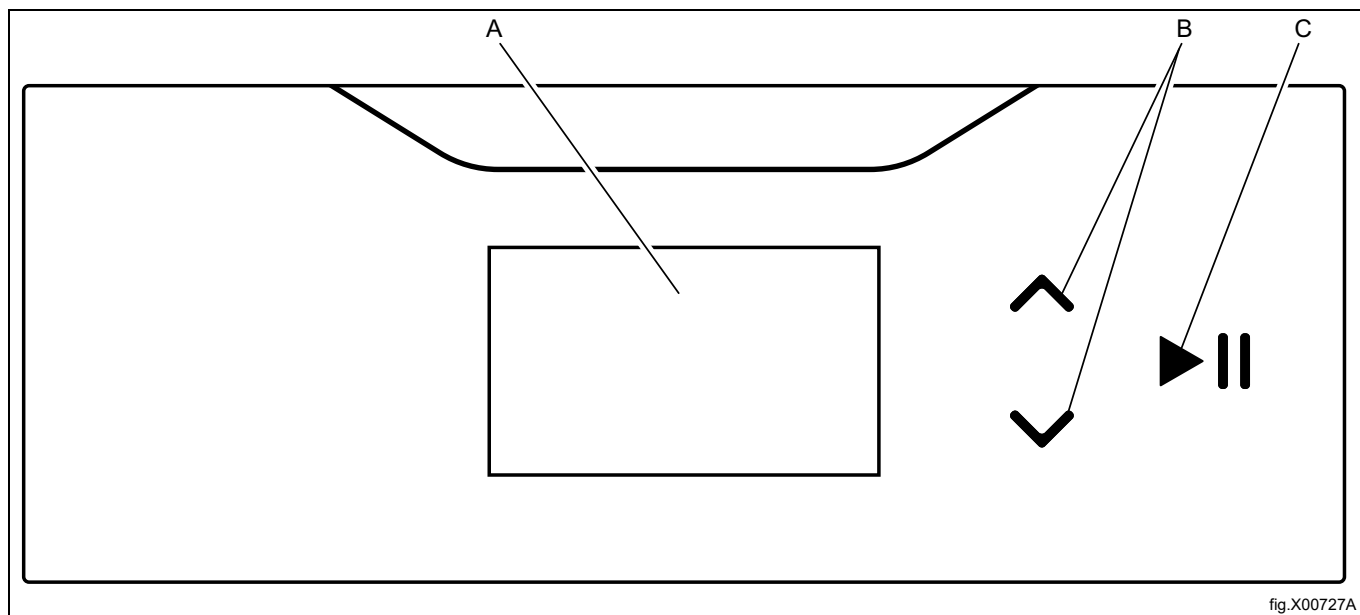

A	Displej
B	Šipky nahoru a dolů, které se používají k pohybu nahoru a dolů v nabídkách na displeji
C	Tlačítko pro spuštění a pozastavení

---

## 4 Popis programů

### 4.1 Obecně

Sušička je vybavena řadou programů přizpůsobených celé řadě možností použití – pro různé trhy jsou k dispozici různé programy. V následujícím popisu programů naleznete pro názornost krátký popis některých programů, které lze použít.

Pro dosažení nejlepších výsledků sušení je vhodné sušit oděvy ze stejného materiálu v jednom cyklu sušení.

## 4.2 Popis programů

Existují dva typy programů, automatické programy a časové programy.

- Automatické programy mají detekci vlhkosti a zastaví se při dosažení zvolené suchosti.
- Časové programy nedetekují vlhkost a zastaví se při dosažení přednastaveného nebo zvoleného času.







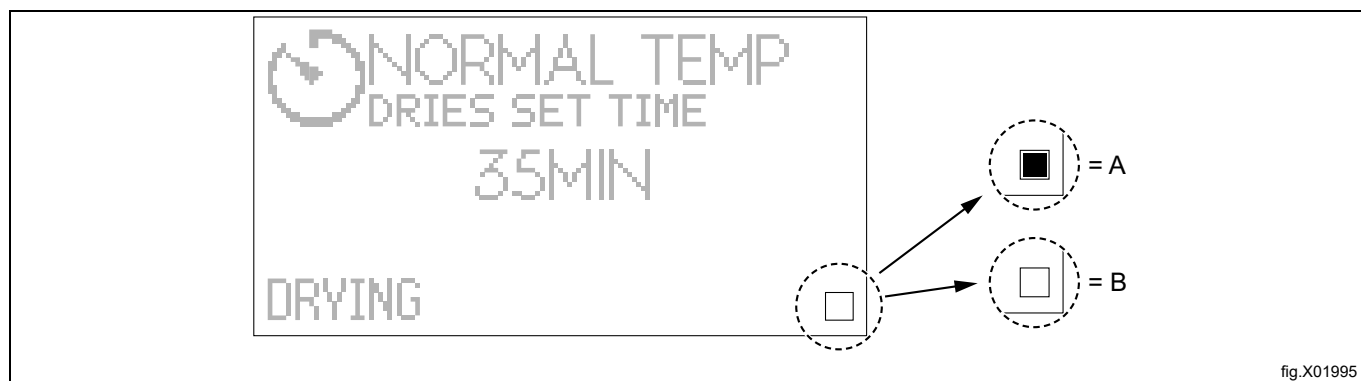





















Když je během cyklu sušení čtvereček v pravém dolním rohu zcela zaškrtnutý, znamená to, že je jednotka ohřevu aktivní/ZAPNUTÁ. Jednotka ohřevu může být plynového, elektrického, parního typu nebo typu tepelného čerpadla.



Pokud není čtvercové políčko zaškrtnuté, neznámá to, že je jednotka ohřevu v abnormálním stavu. Tato skříňka pouze monitoruje stav jednotky ohřevu a zobrazuje, zda je aktivní/ZAPNUTÁ nebo neaktivní/VYPNUTÁ.

- A = Aktivní/ZAPNUTO
- B = Neaktivní/VYPNUTO









## Automatické programy

Název programu a symbol na displeji	Visačka s péčí	Popis programů
NORMAL TEPL. EXTRA SUŠENÍ 	 	Normální teplota. Program se automaticky zastaví, když je prádlo extra suché.
NIZKA TEPL. EXTRA SUŠENÍ 		Nízká teplota. Program se automaticky zastaví, když je prádlo extra suché.
NORMAL TEPL. SUŠENÍ 	 	Normální teplota. Program se automaticky zastaví, když je prádlo suché.
NIZKA TEPL. SUŠENÍ 		Nízká teplota. Program se automaticky zastaví, když je prádlo suché.
NORMAL TEPL. SUŠENÍ K ZEHLĚNÍ. 	 	Normální teplota. Program se zastaví, když je prádlo ještě trochu vlhké.
NIZKA TEPL. SUŠENÍ K ZEHLĚNÍ. 		Nízká teplota. Program se zastaví, když je prádlo ještě trochu vlhké.
NIZKA TEPL. PERI 		Nízká teplota. Doba sušení se musí nastavit podle druhu oděvu, aby se dosáhlo požadovaného usušení. Tento program je vhodný pro sušení např. péřové bundy, péřové přikrývky, péřového polštáře.
NIZKA TEPL. JEMNÝ 		Nízká teplota. Tento program je vhodný pro sušení např. tkaniny z umělých vláken, jako je polyester, polyamid, tkaniny z přírodních vláken (hedvábné tkaniny).
VLNA 	 	Normální teplota. Program se zastaví dřív, než je prádlo zcela suché - za účelem jeho ochrany. Tento velmi šetrný program je vhodný pro sušení například vlněných oděvů více méně všech druhů. Například přikrývek, bund apod.
NIZKA TEPL. MOPY 		Nízká teplota. Program se automaticky zastaví, když jsou mopy suché. Tento program je vhodný pro sušení např. syntetických mikrovláknových mopů.
NIZKA TEPL. UTĚRKY 		Nízká teplota. Program se automaticky zastaví, když jsou utěrky suché. Tento program je vhodný pro sušení např. syntetických mikrovláknových utěrek.
GLOBAL Dezinfekcija 		Normální teplota. Program se automaticky zastaví, když jsou splněna kritéria pro postup dezinfekce. Program Global Disinfection je k dispozici pouze u strojů s elektrickým a plynovým ohřevem. Maximální poloviční zatížení, faktor zatížení 1:44 Nezastavujte proces sušení předčasně. Po ukončení sušení zkontrolujte, zda nejsou v prádle vlhká místa. Zabraňte zamotání vložených předmětů během sušení. Aby bylo dosaženo dezinfekce prádla, musí být sušení použito v kombinaci s pračkami Electrolux Professional, které používají programy Global Disinfection.

Název programu a symbol na displeji	Visačka s péčí	Popis programů
NORMALNI TEPL. VELKÝ TEXTIL	 	Normální teplota. Program se automaticky zastaví, jakmile je prádlo suché. Tento program je vhodný pro sušení velkých textilií, jako jsou prostěradla, ubrusy, závěsy atd. Program je navržen tak, aby se tkanina nezamotávala dohromady.
NÍZKÁ TEPL. VELKÝ TEXTIL		Nízká teplota. Program se automaticky zastaví, jakmile je prádlo suché. Tento program je vhodný pro sušení velkých textilií, jako jsou prostěradla, ubrusy, závěsy atd. Program je navržen tak, aby se tkanina nezamotávala dohromady.

### Časové programy

Název programu a symbol na displeji	Visačka s péčí	Popis programu
NORMALNI TEMP SUSI NASTAVENY CAS 	 	Normální teplota. Mohou být zvoleny různé časy sušení. Program zastaví po uplynutí času.
NIZKE TEMP SUSI NASTAVENY CAS 		Nízká teplota. Mohou být zvoleny různé časy sušení. Program zastaví po uplynutí času.
VYVĚTRÁNÍ SUSI NASTAVENY CAS 		Bez tepla. Mohou být zvoleny různé časy sušení. Program zastaví po uplynutí času.

- Programy s NORMAL TEPL. jsou vhodné pro většinu textilií.
- Programy s NIZKA TEPL. by se měly používat pro syntetické textilie, např. polyester, polyamid, polyakrylát a elastan, viskóza, poly bavlnu a jemné tkaniny označené symbolem (na následujícím obrázku) nebo textem "Krátké sušení v sušičce" nebo podobným textem.

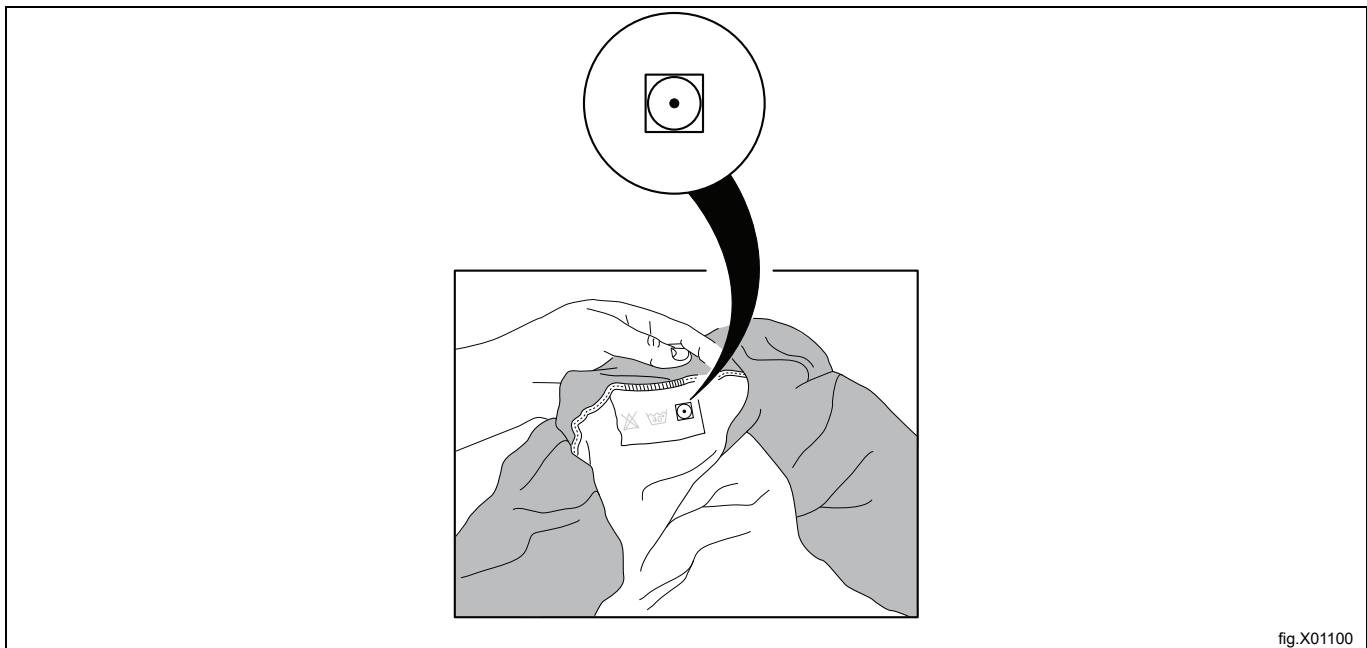

## 5 Obsluha

### 5.1 Náplň

**Poznámka:**

Vyprázdněte všechny kapsy a ujistěte se, že v nich nezůstaly žádné kovové předměty jako šroubky, sponky atd. Kovové předměty mohou poškodit buben.

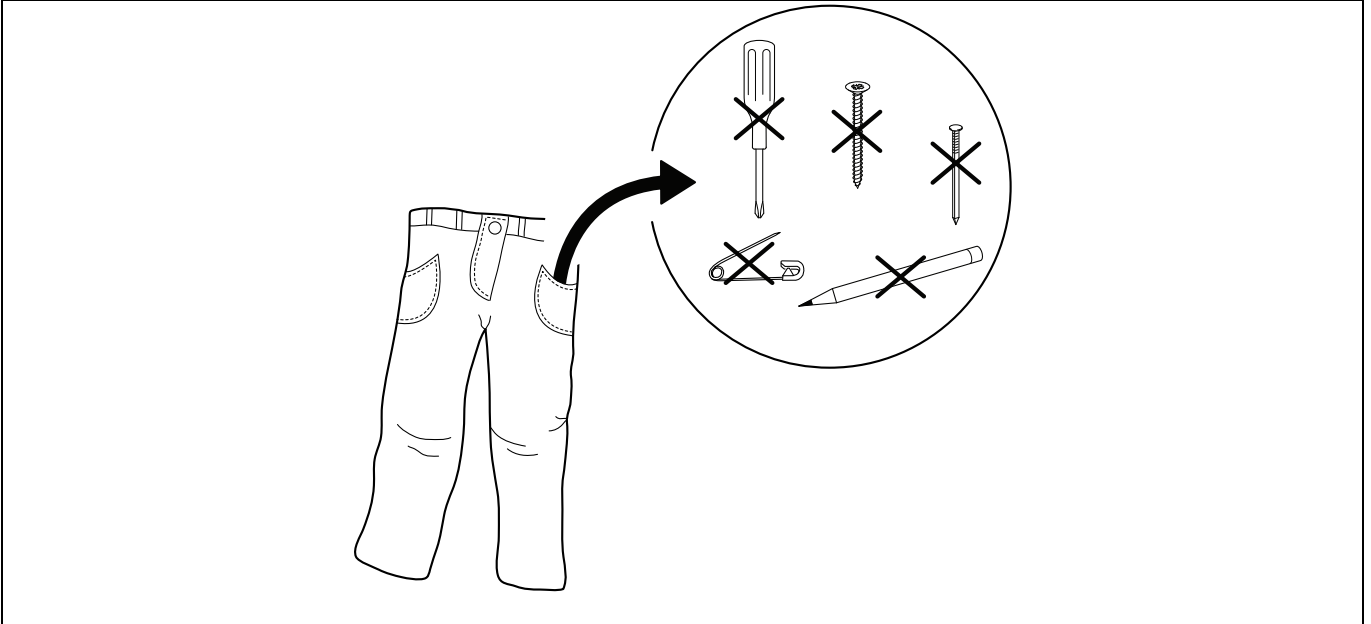

Naplňte přístroj prádlem dle doporučení a zavřete dvířka.

Zkontrolujte, zda je filtr čistý (v případě potřeby ho vyčistěte).

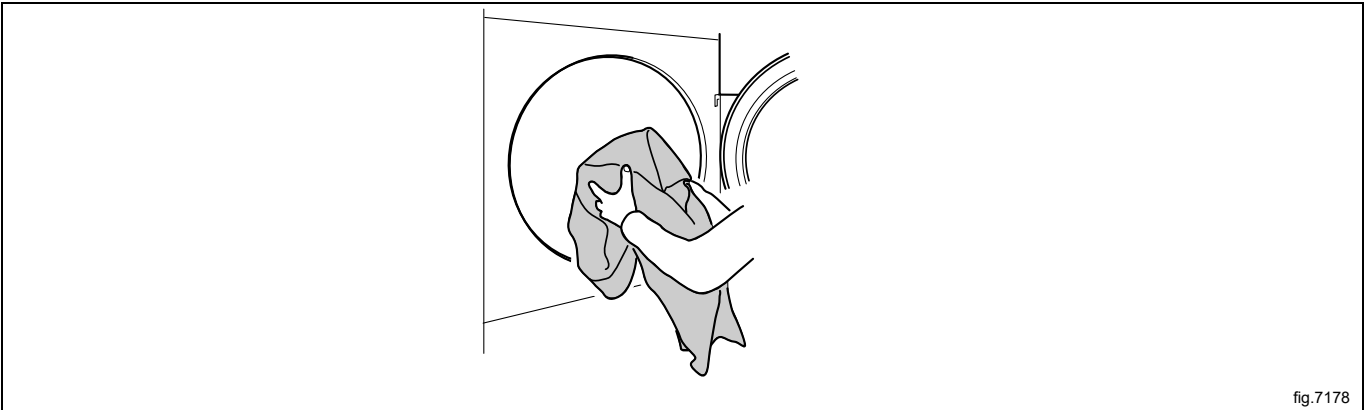

fig.7178

Doporučená maximální náplň je 16.1 kg.

## 5.2 Jak spustit přístroj

### Automatické programy

Pomocí šipek nahoru a dolů zvolte program.

Spusťte zařízení stisknutím tlačítka ►|| .

### Časové programy

Pomocí šipek nahoru a dolů zvolte program.

Spusťte zařízení stisknutím tlačítka ►|| .

Po spuštění je možné změnit dobu trvání zvoleného programu:

- Doby trvání můžete pomocí šipek nahoru a dolů  
    ^ prodloužit nebo v nebo zkrátit.
- Program znovu spustíte stisknutím tlačítka ►|| .

### Sušičky na mince

Ke spuštění zařízení vložte správné množství mincí a/nebo stiskněte tlačítko ►|| .

Po spuštění je možné přidat čas pro zvolený program. Chcete-li navýšit čas, vhoďte více mincí.



### 5.3 Další funkce

Po spuštění je k dispozici nabídka s dalšími dostupnými funkcemi, které lze vybrat. Nabídka se zobrazí na displeji po stisknutí tlačítka ►||.

Vyberte v nabídce požadovanou možnost pomocí šipek nahoru a dolů a aktivujte ji stisknutím tlačítka ►||.

#### **Poznámka:**

**Některé z funkcí nemusí být u vašeho modelu dostupné.**

#### **Pozastavení**

Probíhající program je možné pozastavit.

Zvolte PAUZA a aktivujte.

U některých modelů je možné program pozastavit přímo stisknutím tlačítka ►||.

Po dalším stisknutí tlačítka ►|| bude program pokračovat.

#### **Ukončení programu**

Program lze po spuštění ukončit.

Zvolte možnost UKONCI PROGRAM a aktivujte.

Po stisknutí tlačítka ►|| se program ukončí.

#### **Stav**

Zvolte možnost STATUS MENU a aktivujte.

Stavové (status) menu zobrazuje stav teploty přiváděného vzduchu, teploty výstupního vzduchu, RMC a zda je ohřev v pračce zapnutý nebo vypnutý.

## 5.4 Po skončení programu

### Poznámka:

**Nejlepšího výsledku dosáhnete, vyprázdníte-li sušičku hned po dokončení programu.**

Jestliže zařízení není vyprázdněno po dokončení programu, bude se bubem sušičky v krátkých intervalech otáčet, aby se zabránilo pomačkání prádla.

Po každém cyklu sušení vyčistěte filtr, aby sušička dosahovala nejlepší výkonnosti.

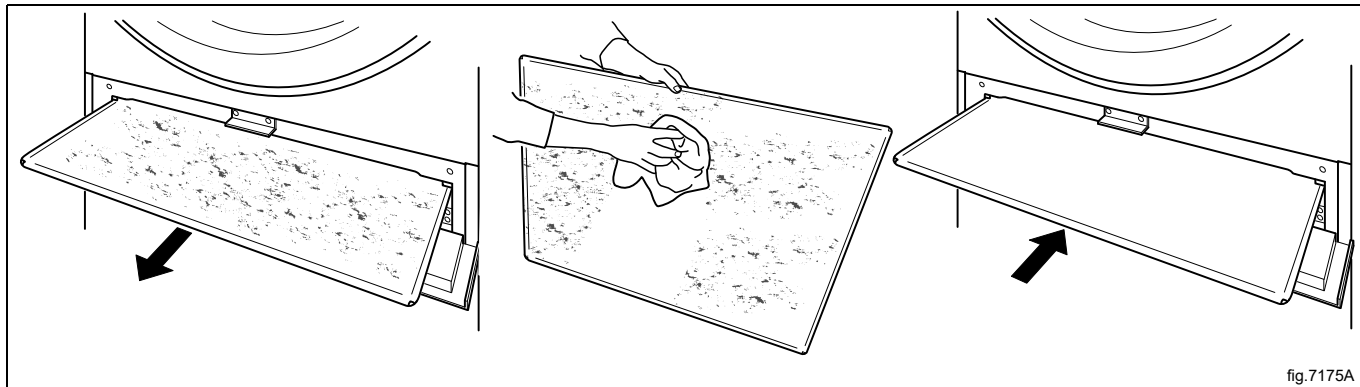

fig.7175A

## 6 Chybové kódy

Chyba v programu nebo závada pračky je na displeji oznámena chybovým kódem.

Některé z těchto chybových hlášení je možné snadno odstranit bez přivolání servisního pracovníka.

Chybový kód	Text	Příčina/Akce
12:11	CHYBA SUSENI U RMC PROGRAMU	Byla překročena nejdelší povolená doba RMC. (Platí pouze pro sušičky s RMC.) Sušička je přeplněná nebo je náplň příliš mokrá.
12:12	CHYBA SUSENI S PROGRAMEM AUTOSTOP	Byla překročena nejdelší povolená doba automatického zastavení. (Platí pouze pro sušičky s automatickým zastavením.) Sušička je přeplněná nebo je náplň příliš mokrá.
12:14	GAS ERROR PRESS GAS RESET BUTTON	No flame has been detected. (Applies only to gas heated machines). Reset by pressing ►   until the error code text disappears. On Coin operated machines: Reset by pressing the service button.
12:15	NENI ODTAH	Sušička je přeplněná nebo je náplň příliš mokrá. Vyložte část náplně a zkuste sušičku znovu spustit.
12:16	VACUUM SWITCH SHORTED	The vacuum/pressure switch does not close within the set time. Open and close the door and try to start again.
12:18	NUNUTNO PREROVNAT NAPLN	Zařízení ukazuje, že náplň blokuje proudění vzduchu. Náplň rozdělte jinak. Zařízení znovu spusťte, abyste tak odstranili chybovou zprávu.
20:1	PREHRATI MOT . BUBNU	Motor je příliš horký. Je-li teplota na motoru v pořádku, sušička se spustí automaticky (pokud nebyly otevřeny dvířka).
30:1	PREHRATI MOT . VENTILAT	Motor je příliš horký. Je-li teplota na motoru v pořádku, sušička se spustí automaticky (pokud nebyly otevřeny dvířka).

U jiných chybových hlášení nebo opakovaných chybových hlášení odpojte pračku na 30 sekund od elektrické sítě. Jestliže se chybové hlášení bude objevovat opakovaně, kontaktujte pracovníka servisu.

## 7 Údržba

### 7.1 Obecně

Majitel zařízení nebo vedoucí prádelny odpovídá za to, že bude prováděna pravidelná údržba.

**Poznámka:**

Při nedostatečné údržbě může dojít ke zhoršení funkčnosti pračky a k poškození komponent.

### 7.2 Čas na údržbu

Když displej zobrazuje zprávu CAS NA UDRZBU — kontaktujte majitele přístroje/vedoucího prádelny za účelem provedení údržby (případně zavolejte na telefonní číslo a/nebo bude sušička označena štítkem).

Mezitím lze sušičku používat. Zpráva se však bude neustále zobrazovat, dokud neproběhne servis.

Zpráva zmizí zhruba po 30 sekundách nebo po stisknutí tlačítka ►|| .

### 7.3 Každý den

Zkontrolujte, zda sušička neběží i s otevřenými dvířky. Je-li tomu tak, musí být odstavena mimo provoz dokud nebude opravena.

**Poznámka:**

**Kontaktuje kvalifikovaného opraváře, aby odpojil napájení rozbité sušičky.**

Vyčistěte dvířka, sklo a těsnění dvířek a další externí části.

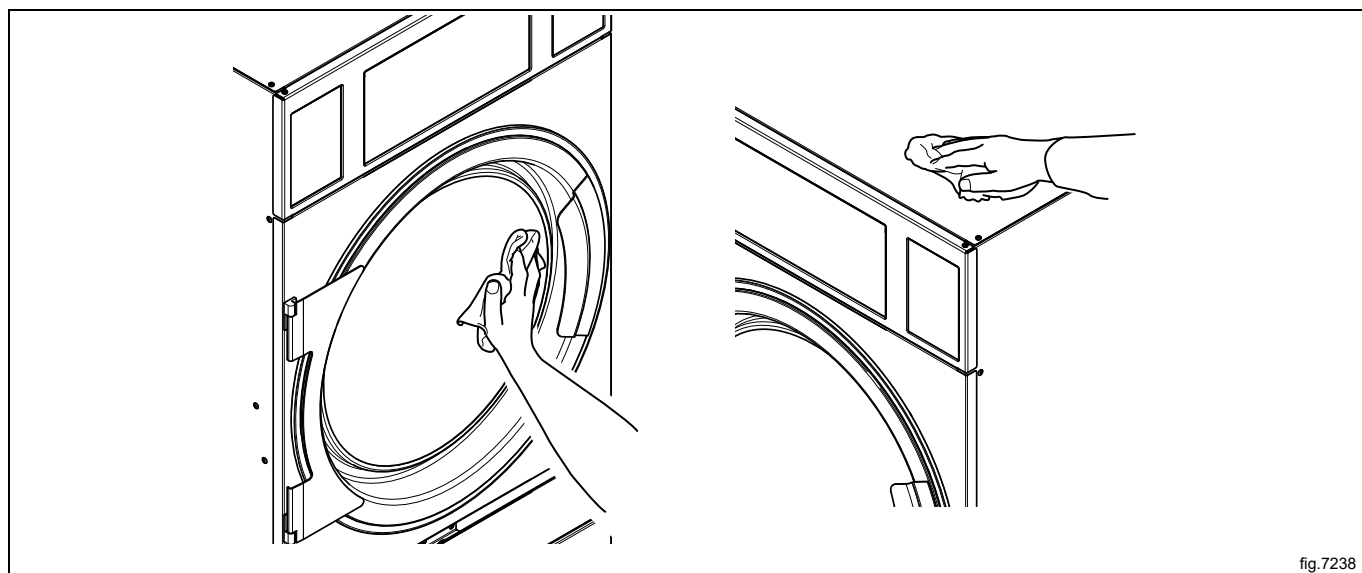

fig.7238

Zkontrolujte, zda je filtr čistý a neporušený. V případě potřeby ho vyčistěte nebo vyměňte.

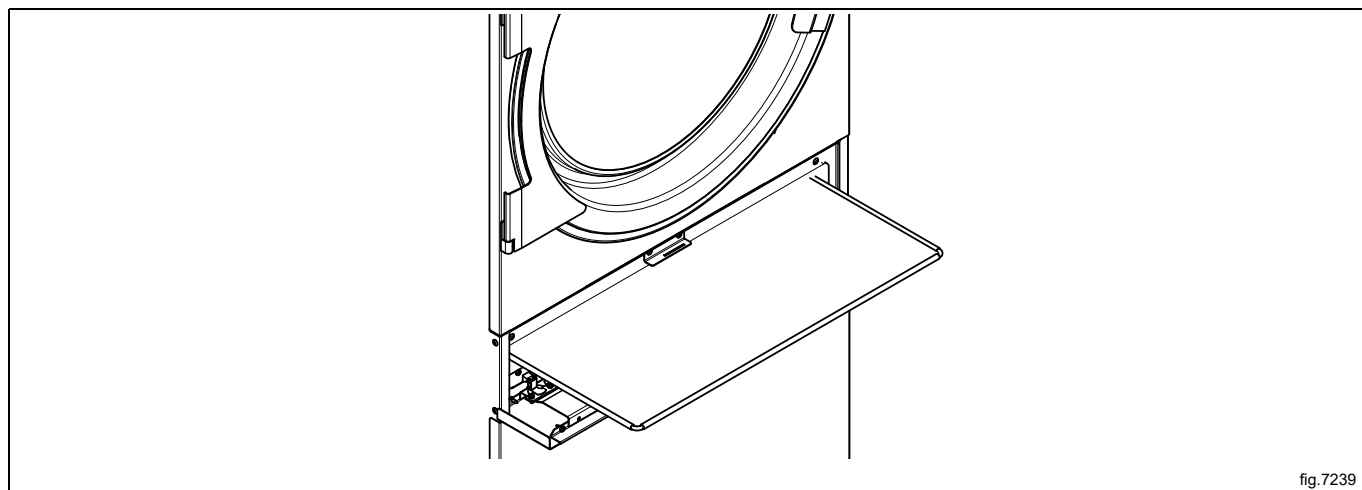

fig.7239



Odstraňte z okolí sušičky žmolky a prach.



#### 7.4 Sušičky s kontrolou zbytkové vlhkosti (RMC)

Pravidelně očistěte/vyčistěte buben a zvedače pomocí kyseliny citrónové. Pokud zůstanou na těchto dílech zbytky mýdla/změkčovače, doporučujeme Vám použít hrubou houbu.

Nedostatečné čištění může ovlivnit funkčnost regulace zbytkové vlhkosti. To může mít za následek vyšší vlhkost náplně, než je požadováno na konci programu.

#### 7.5 Údržbu musí provádět kvalifikovaní servisní pracovníci.

Zavolejte kvalifikovaného servisního pracovníka, aby provedl následující údržbu:

Po 1600 hodinách provozu nebo jednou ročně (co nastane dříve):

- Vyčištění ventilátoru, odtahového potrubí a přívodu čerstvého vzduchu z místnosti
- U sušiček s funkcí RMC: Vyčištění kluzného povrchu u zachycovače RMC
- Vyčištění prostoru kolem bubnu
- Vyčištění motorů
- Kontrola napnutí řemene

Pro originální náhradní díly kontaktujte svého místního autorizovaného prodejce.

## 8 Informace o likvidaci

### 8.1 Likvidace spotřebiče na konci životnosti

Před likvidací stroje se ujistěte, že jste pečlivě zkontrolovali jeho fyzický stav, a zejména všechny části konstrukce, které se mohou během likvidace rozpadnout nebo prasknout.

Součásti stroje musí být zlikvidovány odděleně podle různých vlastností (např. kovy, oleje, mazadla, plasty, pryž atd.).

V různých zemích jsou v platnosti různé předpisy, proto dodržujte ustanovení zákonů a příslušných orgánů v zemi, kde probíhá likvidace.

Spotřebič musí být většinou převezen do specializovaného sběrného centra.

Demontujte spotřebič, rozdělte součásti podle jejich chemických vlastností; uvědomte si, kompresor obsahuje mazací olej a chladicí kapalinu, které lze recyklovat, a že chladicí zařízení a komponenty tepelného čerpadla jsou speciální odpady, které lze spojit s městským odpadem.

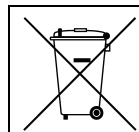

Symbol na výrobku udává, že tento výrobek nepatří do domácího odpadu, ale je nutné ho správně zlikvidovat, aby nedošlo k případným negativním důsledkům na životní prostředí a lidské zdraví. Podrobnější informace o recyklaci tohoto výrobku zjistíte u místního obchodního zástupce nebo prodejce daného výrobku, v zákaznickém oddělení nebo u příslušného místního úřadu pro likvidaci domovního odpadu.



#### Poznámka:

Při sešrotování stroje se musí zničit také CE značení, tato příručka a další dokumenty týkající se spotřebiče.

### 8.2 Likvidace obalového materiálu

Balení musí být zlikvidováno v souladu s platnými předpisy v zemi, kde je spotřebič používán. Veškerý obalový materiál je přátelský k životnímu prostředí.

Ty lze bezpečně uchovat, recyklovat nebo spalovat ve vhodné spalovně odpadů. Recyklovatelné plastové díly jsou označeny následujícími příklady.

 <b>PE</b>	Polyetylen: <ul style="list-style-type: none"> <li>• Vnější obal</li> <li>• Sáček s pokyny</li> </ul>
 <b>PP</b>	Polypropylen: <ul style="list-style-type: none"> <li>• Popruhy</li> </ul>
 <b>PS</b>	Polystyrenová pěna: <ul style="list-style-type: none"> <li>• Rohové chrániče</li> </ul>





Electrolux Professional AB  
341 80 Ljungby, Sweden  
[www.electroluxprofessional.com](http://www.electroluxprofessional.com)