

Manual de operação

Secador de roupa

TD6–16
Compass Pro
Tipo N2...



Electrolux
PROFESSIONAL

Índice

Índice

1	Segurança.....	5
1.1	Precauções de segurança adicionais para secador aquecido a gás.....	7
1.2	Informações gerais de segurança.....	7
1.3	Apenas utilização comercial.....	7
1.4	Direitos de autor.....	7
1.5	Símbolos.....	8
2	Termos de garantia e exclusões.....	9
3	Painel de funcionamento.....	10
4	Descrição do programa.....	11
4.1	Informações gerais.....	11
4.2	Descrição do programa.....	12
5	Funcionamento.....	15
5.1	Carga.....	15
5.2	Como iniciar a máquina.....	16
5.3	Funções adicionais.....	17
5.4	Depois de terminado o programa.....	18
6	Códigos de erro.....	19
7	Manutenção.....	20
7.1	Informações gerais.....	20
7.2	Tempo de manutenção.....	20
7.3	Diariamente.....	20
7.4	Máquinas com controlo da humidade residual (RMC).....	21
7.5	Manutenção a ser executada por técnicos do serviço de assistência qualificado.....	21
8	Instruções para a eliminação.....	22
8.1	Eliminação do aparelho no final da sua vida útil.....	22
8.2	Eliminação da embalagem.....	22

O fabricante reserva-se o direito de fazer modificações na concepção do aparelho bem como nas especificações dos materiais.

1 Segurança

- A manutenção deve ser efectuada apenas por pessoal autorizado.
- Apenas serão usados acessórios, peças de substituição e consumíveis autorizados.
- A máquina não deve ser utilizada se foram utilizados químicos industriais para limpeza.
- Não seque peças na máquina que não tenham sido lavadas.
- Peças que foram manchadas com substâncias como óleo de cozinha, acetona, álcool, petróleo, querosene, tira-nódoas, terebentina, ceras e removedores de cera devem ser lavadas em água quente com uma quantidade extra de detergente, antes de serem secas na máquina.
- Peças como borracha esponjosa (esponja de látex), toucas, tecidos impermeáveis, artigos forrados a borracha e panos ou almofadas com bases em borracha esponjosa não devem ser secos na máquina.
- Amaciadores ou produtos semelhantes devem ser utilizados como especificado pelas instruções do amaciador.
- A parte final de um ciclo de secagem ocorre sem calor (ciclo de arrefecimento) para assegurar que as peças são deixadas a uma temperatura que garante que não serão danificadas.
- Retire todos os objectos, tais como isqueiros e fósforos, dos bolsos.
- AVISO. Nunca pare a máquina antes do fim do ciclo de secagem, excepto se todas as peças forem rapidamente removidas e espalhadas de forma a que o calor se dissipe.
- Tem que ser fornecida uma ventilação adequada para evitar o refluxo de gases na divisão para aparelhos que queimam outros combustíveis, incluindo chamas desprotegidas.
- O ar de escape não deve ser descarregado para um tubo utilizado para libertar fumos provenientes de aparelhos que queimam gás ou outros combustíveis.
- A máquina não deve ser instalada atrás de uma porta que pode ser trancada, de uma porta deslizante ou de uma porta com uma dobradiça no lado contrário da máquina, de tal modo a limitar a abertura total da porta.
- Se a máquina tiver um filtro de algodão, este deve ser limpo com frequência.
- Não deve permitir a acumulação de algodão à volta da máquina.
- NÃO MODIFIQUE ESTE APARELHO.
- Quando efectuar a manutenção ou substituição das peças, a alimentação eléctrica deve estar desligada.
- Quando a alimentação estiver desligada, o operador terá de confirmar que a máquina está desligada (a ficha está e permanece retirada da tomada) de qualquer ponto a que tenha acesso. Se isso não for possível, devido à construção ou instalação da máquina, será fornecida uma desconexão com um sistema de bloqueio na posição isolada.
- De acordo com as regras de cablagem: instale um interruptor multipolar antes da máquina para facilitar as operações de instalação e assistência.
- AVISO: O aparelho não deve ser alimentado através de um dispositivo de comutação externo, tal como um temporizador, ou ligado a um circuito que é habitualmente ligado e desligado através de um utilitário.
- Se na chapa de características da máquina forem apresentadas tensões nominais diferentes ou frequências nominais diferentes (separadas por uma /), no manual de instalação são fornecidas instruções para ajustar o aparelho à tensão nominal ou à frequência nominal desejadas.

- Aparelhos estacionários não equipados com meios de desligação da rede de alimentação com separação de contacto em todos os pólos de forma a permitir que seja completamente desligado em situações de sobreintensidade de corrente de categoria III; é necessário incorporar meios de desligação na cablagem fixa de acordo com os regulamentos de ligações eléctricas.
- As aberturas na base, não devem ser obstruídas por um tapete.
- Massa máxima de tecido seco: 16,1 kg.
- Nível de pressão sonora das emissões ponderadas em A em estações de trabalho: 70 dB(A).
- Requisitos adicionais para os seguintes países: AT, BE, BG, HR, CY, CZ, DK, EE, FI, FR, DE, GR, HU, IS, IE, IT, LV, LT, LU, MT, NL, NO, PL, PT, RO, SK, SI, ES, SE, CH, TR, UK:
 - O aparelho pode ser utilizado em áreas públicas.
 - Este aparelho pode ser utilizado por crianças a partir de 8 anos com capacidades físicas, sensoriais ou mentais reduzidas, com falta de experiência e de conhecimento, se estiverem sob supervisão ou após receberem instruções referentes à utilização do aparelho no modo seguro e entendendo os perigos inerentes. As crianças não devem brincar com o aparelho. A limpeza e manutenção do utilizador não devem ser realizadas por crianças sem supervisão.
- Requisitos adicionais para outros países:
 - Este aparelho não deve ser utilizado por pessoas (incluindo crianças) com capacidades físicas, sensoriais ou mentais reduzidas, com falta de experiência e de conhecimento, excepto quando sob supervisão ou após receberem instruções referentes à utilização do aparelho de alguém responsável pela sua segurança. As crianças devem ser vigiadas, de modo a assegurar que não brincam com o aparelho.

1.1 Precauções de segurança adicionais para secador aquecido a gás

- Antes da instalação, verifique se as condições de distribuição do local, natureza do gás e pressão são compatíveis com o ajuste do aparelho.
- A máquina não deve ser instalada em locais onde estejam instaladas máquinas de lavar usando percloroetileno, TRICLOROETILENO ou HIDROCARBONETOS contendo CLORO E FLÚOR como agentes de limpeza.
- NOTA! Salienta-se que a ligação e entrada em serviço de aparelhos em conformidade com esta norma estão sujeitas ao cumprimento das normas de instalação nos países em que estes aparelhos são comercializados.
- Devem indicar que a ligação ao aparelho deve ser realizada com uma mangueira flexível adequada para a categoria do aparelho, em conformidade com a regulamentação nacional de instalação do país de destino e, em caso de dúvida, o instalador deve contactar o fornecedor.
- O aparelho deve ser instalado sobre materiais não-inflamáveis para o pavimento, o tampo e/ou a parede próximo do aparelho.
- Se sentir cheiro a gás:
 - Não ligue nenhum eletrodoméstico
 - Não utilize interruptores elétricos
 - Não utilize nenhum telefone no edifício
 - Evacue a sala, o edifício ou a área
 - Contacte a pessoa responsável pela máquina

1.2 Informações gerais de segurança

Para evitar danos nos componentes electrónicos (e outras peças) que poderão ocorrer em resultado da condensação, a máquina deve ser mantida à temperatura ambiente durante 24 horas antes de ser utilizada pela primeira vez.







1.3 Apenas utilização comercial

A(s) máquina(s) abrangidas(s) por este manual é(são) produzida(s) apenas para utilização industrial e comercial.

1.4 Direitos de autor

Este manual destina-se exclusivamente à consulta por parte do operador só pode ser entregue a terceiros apenas com a autorização da empresa Electrolux Professional AB.

1.5 Símbolos

	Atenção
	Atenção, superfície quente
	Cuidado, alta tensão
	Atenção, risco de incêndio/material inflamável
	Perigo, risco de esmagamento
	Leia as instruções antes de utilizar a máquina

2 Termos de garantia e exclusões

Se a compra deste produto incluir cobertura de garantia, a garantia é fornecida em linha com normas locais e sujeitas ao produto instalado e usado para as finalidades para que foi concebido, como descrito na respetiva documentação do equipamento.

A garantia será aplicável caso o cliente tenha usado apenas peças sobresselentes genuínas e tiver efetuado a manutenção de acordo com a documentação do utilizador e de manutenção da Electrolux Professional disponibilizada em papel ou formato eletrónico.

A Electrolux Professional recomenda veementemente a utilização de agentes de limpeza, enxaguamento e descalcificação Electrolux Professional aprovados para obter excelentes resultados e manter a eficiência do produto ao longo do tempo.

A garantia Electrolux Professional não cobre:

- custo das deslocações de serviço para entregar e recolher o produto;
- instalação;
- formação sobre como usar/operar;
- substituição (e/ou fornecimento) de peças de desgaste, a menos que resultante de defeitos de materiais ou mão de obra comunicados no prazo de uma (1) semana após a avaria;
- correção de ligação externa;
- correção de reparações não autorizadas, bem como quaisquer danos, avarias e ineficiências provocadas por e/ou resultantes de:
 - capacidade insuficiente e/ou anormal dos sistemas elétricos (corrente/tensão/frequência, incluindo picos de tensão e/ou apagões);
 - abastecimento de água, vapor, ar, gás inadequado ou interrompido (incluindo impurezas e/ou outros que não estejam em conformidade com os requisitos técnicos para cada aparelho);
 - peças de canalização, componentes ou produtos de limpeza de consumíveis não aprovados pelo fabricante;
 - negligência, utilização incorreta, abuso e/ou não conformidade com as instruções de utilização e manutenção especificadas na respetiva documentação do equipamento;
 - imprópria ou incorreta: instalação, reparação, manutenção (incluindo manipulação, modificações e reparações efetuadas por terceiros não autorizados) e modificação de sistemas de segurança;
 - Utilização de componentes não originais (por ex.: consumíveis, desgaste ou peças sobresselentes);
 - condições ambientais que provoquem stress térmico (por ex. sobreaquecimento/congelação) ou químico (por ex. corrosão/oxidação);
 - objetos estranhos colocados no ou ligados ao produto;
 - acidentes de força maior;
 - transporte e manuseamento, incluindo riscos, amolgadelas, lascas, e/ou outros danos no acabamento do produto, a menos que estes danos resultem de defeitos de materiais ou mão de obra e sejam comunicados no espaço de uma (1) semana após a entrega, salvo acordo em contrário;
- produto com números de série originais que tenham sido removidos, alterados ou não possam ser facilmente determinados;
- substituição de lâmpadas, filtros ou quaisquer outras peças consumíveis;
- quaisquer acessórios e software não aprovados ou especificados pela Electrolux Professional.

A garantia não inclui atividades de manutenção previstas (incluindo as peças ou o fornecimento de agentes de limpeza, a menos que especificamente abrangidas em qualquer acordo local, sujeito a termos e condições locais.

Verifique a lista de centros de apoio ao cliente autorizados no website Electrolux Professional.

3 Painel de funcionamento

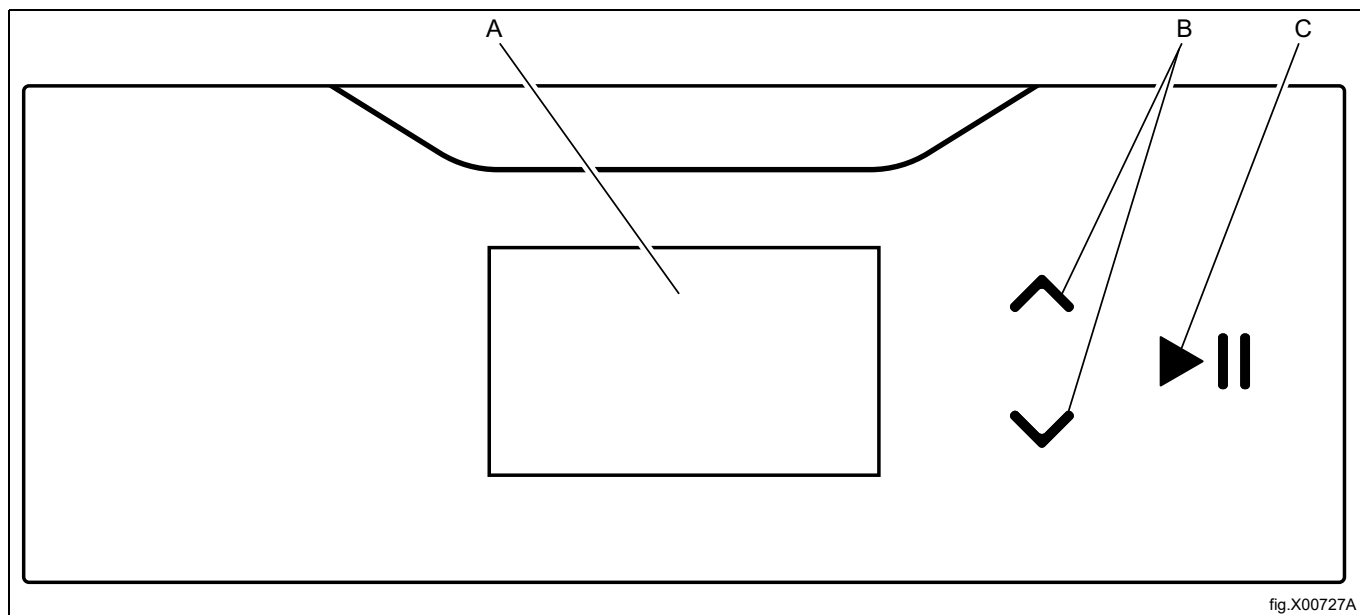

fig.X00727A

A	Visor
B	Setas, para cima e para baixo, utilizadas para percorrer os menus no visor.
C	Botão iniciar e pausa

4 Descrição do programa

4.1 Informações gerais

A máquina está equipada com vários programas adaptados ao tipo de utilização da máquina — mercados diferentes utilizam programas diferentes. A seguinte descrição do programa é uma breve descrição de alguns exemplos de programas que podem ser utilizados.

Para obter os melhores resultados possíveis na secagem, deve secar peças de roupa da mesma qualidade em cada ciclo de secagem.

4.2 Descrição do programa

Existem dois tipos de programas: programas automáticos e programas de temporizador.

- Os programas automáticos têm um detector de humidade e param quando o grau de secagem seleccionado é atingido.
- Os programas de temporizador não têm detecção de humidade e param quando o tempo predefinido ou seleccionado tiver passado.







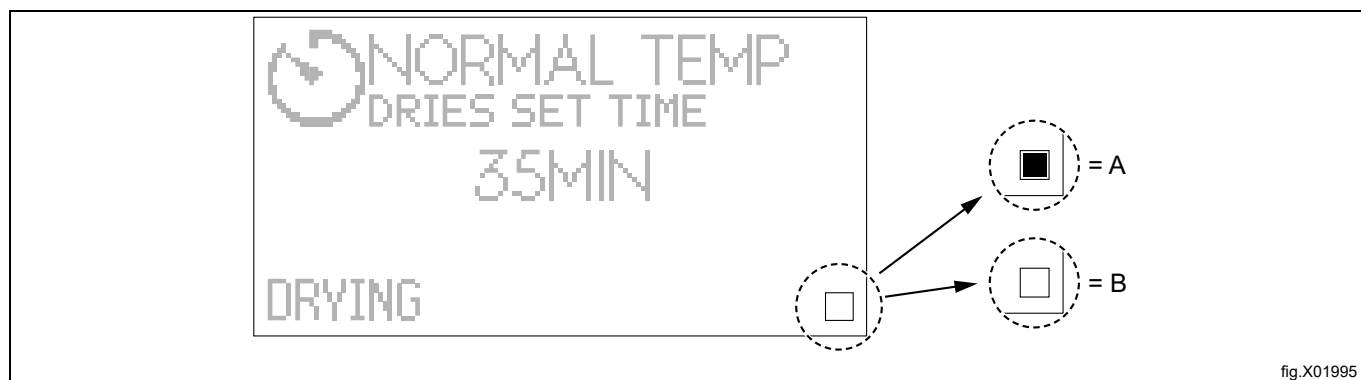



















Durante um ciclo de secagem, quando o quadrado no canto inferior direito estiver totalmente assinalado, indica que a unidade de aquecimento está ativa/ON. A unidade de aquecimento pode ser de tipo bomba de gás, eléctrica, vapor ou calor.



Se a caixa quadrada não estiver assinalada, não significa que a unidade de aquecimento está anormal. Esta caixa está apenas a monitorizar o estado da unidade de aquecimento e mostra se está Ativa/ON ou Inativa/OFF.

- A = Ativa/ON
- B = Inativa/OFF









Programas automáticos

Nome do programa e símbolo no visor	Etiqueta de cuidados	Descrição do programa
TEMP NORMAL SECAGEM EXTRA 	 	Temperatura normal. O programa irá parar automaticamente quando a roupa estiver extra seca.
BAIXA TEMP SECAGEM EXTRA 		Baixa temperatura. O programa irá parar automaticamente quando a roupa estiver extra seca.
TEMP NORMAL SECO 	 	Temperatura normal. O programa irá parar automaticamente quando a roupa estiver seca.
BAIXA TEMP SECO 		Baixa temperatura. O programa irá parar automaticamente quando a roupa estiver seca.
TEMP NORMAL SECO A FERRO 	 	Temperatura normal. O programa irá parar quando a roupa estiver ligeiramente húmida.
BAIXA TEMP SECO A FERRO 		Baixa temperatura. O programa irá parar quando a roupa estiver ligeiramente húmida.
BAIXA TEMP COLCHA 		Baixa temperatura. O tempo de secagem tem de ser ajustado de acordo com o tipo de roupa para atingir a secagem desejada. Este programa é adequado para secar, por exemplo, casacos acolchoados, colchas edredão, almofadas acolchoadas.
BAIXA TEMP DELICADO 		Baixa temperatura. Este programa é adequado para secar, por exemplo, tecidos de fibras sintéticas como poliéster, poliamida, tecidos de fibras naturais (tecidos de seda).
LA 	 	Temperatura normal. O programa irá parar antes da roupa estar completamente seca — o que protege a roupa. Este programa muito delicado é adequado para secar, por exemplo, quase todos os tipos de peças de lã. Por exemplo, cobertores, casacos, etc.
BAIXA TEMP ESFREGONAS 		Baixa temperatura. O programa irá parar quando as esfregonas estiverem secas. Este programa é adequado para secar, por exemplo, esfregonas de microfibras sintéticas.
BAIXA TEMP PANOS 		Baixa temperatura. O programa irá parar quando os panos estiverem secos. Este programa é adequado para secar, por exemplo, panos de microfibras sintéticas.
GLOBAL Desinfeção 		Temperatura normal. O programa irá parar quando os critérios do procedimento de desinfeção forem cumpridos. O programa Desinfeção global só está disponível em máquinas aquecidas a gás e elétricas. Meia carga máx, fator de carga 1:44 Não interrompa o processo de secagem prematuramente. Certifique-se de que não existem áreas húmidas na carga depois de terminado o processo de secagem. Evite que as roupas carregadas fiquem emaranhadas durante o processo de secagem. Para conseguir a desinfeção da roupa, em máquinas de lavar roupa Electrolux Profissional, é necessário usar programas de Desinfeção global durante a secagem.

Nome do programa e símbolo no visor	Etiqueta de cuidados	Descrição do programa
TEMP NORMAL LARGE TEXTILES	 	Temperatura normal. O programa irá parar automaticamente quando o tecido estiver seco. Este programa é adequado quando secar grandes têxteis tais como lençóis, roupa de mesa, cortinas etc. O programa foi concebido para evitar que os tecidos fiquem emaranhados.
BAIXA TEMP LARGE TEXTILES		Baixa temperatura. O programa irá parar automaticamente quando o tecido estiver seco. Este programa é adequado quando secar grandes têxteis tais como lençóis, roupa de mesa, cortinas etc. O programa foi concebido para evitar que os tecidos fiquem emaranhados.

Programas de temporizador

Nome do programa e símbolo no visor	Etiqueta de cuidados	Descrição do programa
NORMAL TEMP SECA. CONFIG. TEMPO 	 	Temperatura normal. É possível selecionar diferentes tempos de secagem. O programa irá parar quando terminar o tempo.
BAIXA TEMP SECA. CONFIG. TEMPO 		Baixa temperatura. É possível selecionar diferentes tempos de secagem. O programa irá parar quando terminar o tempo.
VENTILAÇÃO SECA. CONFIG. TEMPO 		Sem calor. É possível selecionar diferentes tempos de secagem. O programa irá parar quando terminar o tempo.

- Os programas com TEMP NORMAL são adequados para a maioria dos tecidos.
- Os programas com BAIXA TEMP devem ser usados para tecidos sintéticos, por ex. poliéster, poliamida, poliacrílico e elastano, viscose, polialgodão e tecidos delicados marcados com o símbolo (na figura seguinte) ou com o texto “Secar na máquina baixa temp” ou semelhante.

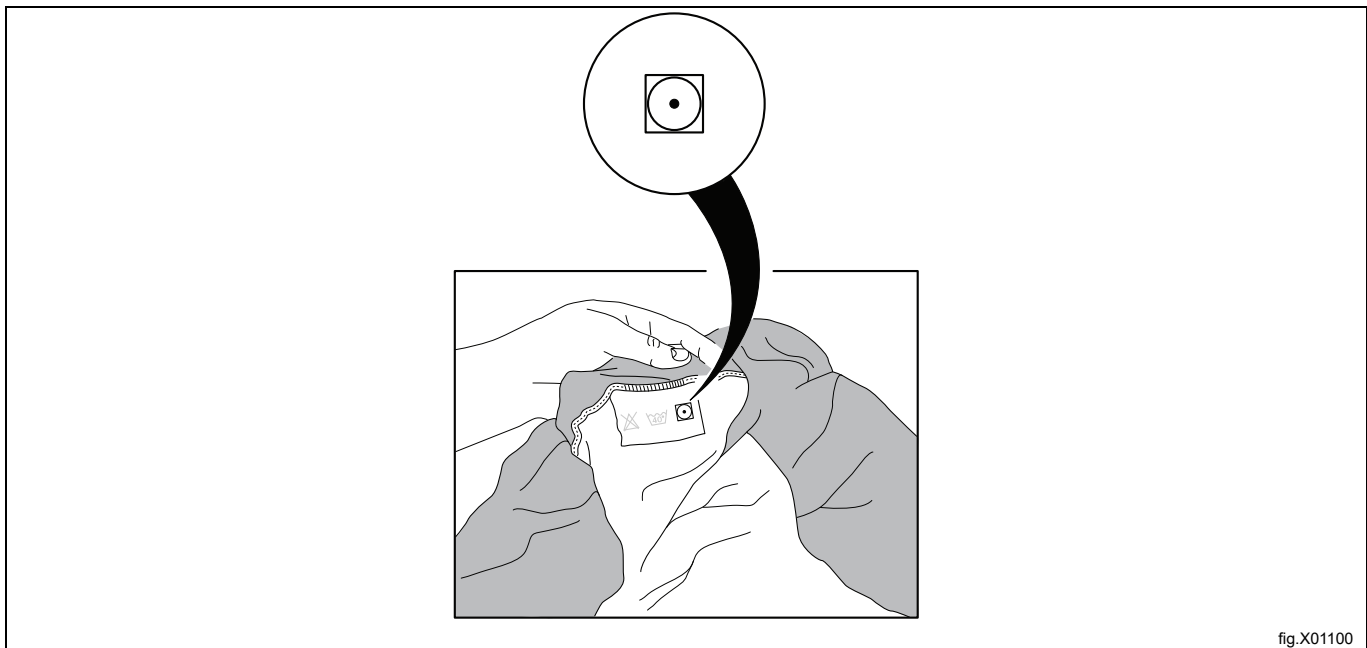

fig.X01100

5 Funcionamento

5.1 Carga

Nota:

Retire todos os objetos dos bolsos e certifique-se de que não há objetos de metal, tais como parafusos, parafusos, etc. Os objetos de metal poderão provocar danos no tambor.

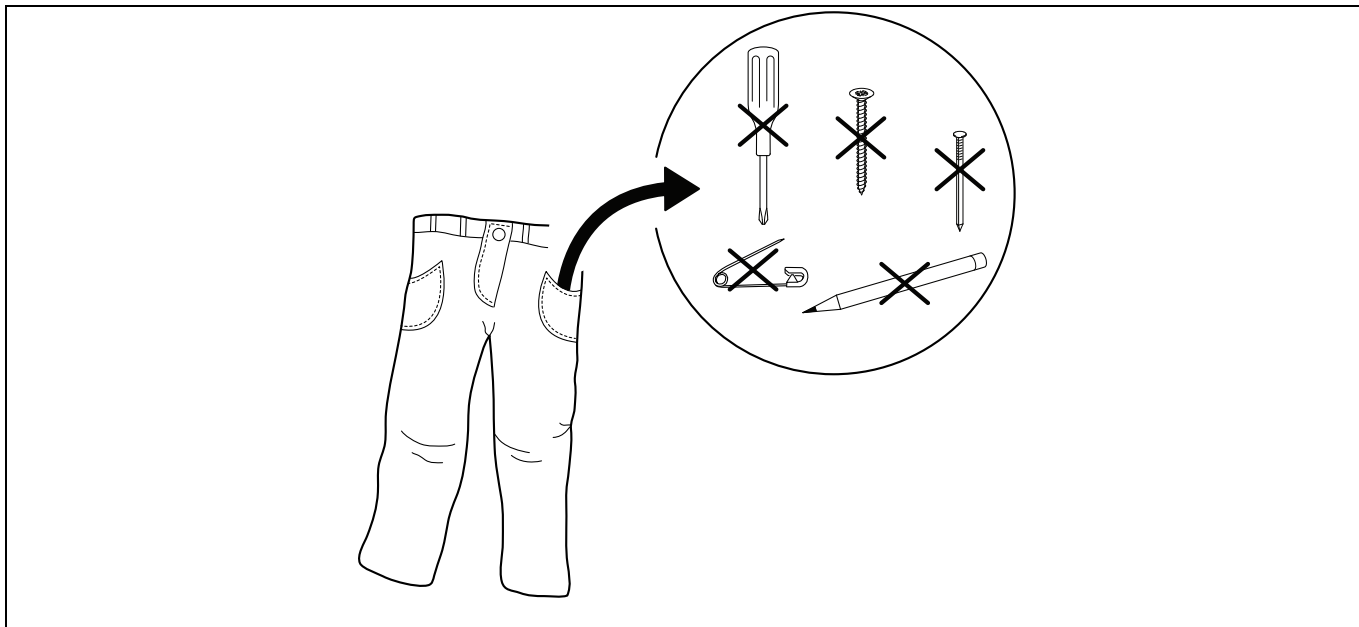

Coloque os artigos na máquina de acordo com as recomendações e feche a porta.

Verifique se o filtro está limpo e limpe-o se necessário.

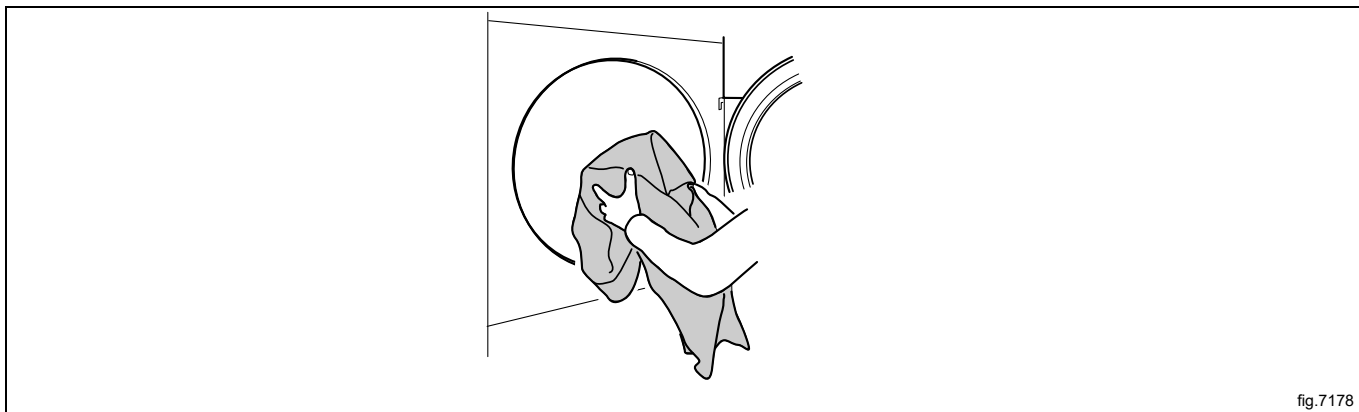

fig.7178

A carga máxima recomendada é 16.1 kg.

5.2 Como iniciar a máquina

Programas automáticos

Selecione o programa utilizando as setas, para cima e para baixo.

Inicie a máquina, pressionando ►|| .

Programas de temporizador

Selecione o programa utilizando as setas, para cima e para baixo.

Inicie a máquina, pressionando ►|| .

Depois de iniciar, é possível alterar o tempo do programa selecionado:

- Aumente ou diminua o tempo com as setas, para cima e para baixo, ▲ aumenta o tempo e ▼ diminui o tempo.
- Pressione ►|| para voltar a iniciar.

Máquinas operadas a moedas

Introduza a quantidade correta de moedas para iniciar a máquina e/ou pressione ►|| .

Depois de iniciar, é possível adicionar mais tempo ao programa seleccionado. Introduza moedas para adicionar tempo.

5.3 Funções adicionais

Existe um menu com funções adicionais disponível para a seleção após iniciar. Quando pressionar ►|| o menu será apresentado no visor.

Selecione a partir do menu com as setas, para cima e para baixo, e pressione ►|| para ativar.

Nota:

Algumas das funções poderão não estar disponíveis ou activas na sua máquina.

Pausa

É possível colocar um programa em pausa.

Selecione PAUSA e active.

Em determinadas máquinas também é possível colocar diretamente em pausa, quando pressionar ►|| .

Se pressionar novamente ►|| o programa prossegue.

Terminar um programa

É possível terminar um programa depois de este ter iniciado.

Selecione TERMINAR PROGRAMA e active.

Se pressionar ►|| o programa será terminado.

Estado

Selecione MENU STATUS e active.

O menu de estado apresenta o estado para a temp do ar de entrada, a temp do ar de saída, RMC e se o aquecimento está ligado ou desligado na máquina.

5.4 Depois de terminado o programa

Nota:

Para obter os melhores resultados possíveis na secagem, é importante que esvazie a máquina logo após a conclusão do programa.

Se a máquina não for esvaziada logo após a conclusão do programa, o tambor irá rodar em curtos intervalos de tempo para evitar que os artigos fiquem enrugados.

Limpe o filtro depois de cada ciclo de secagem para melhor desempenho.

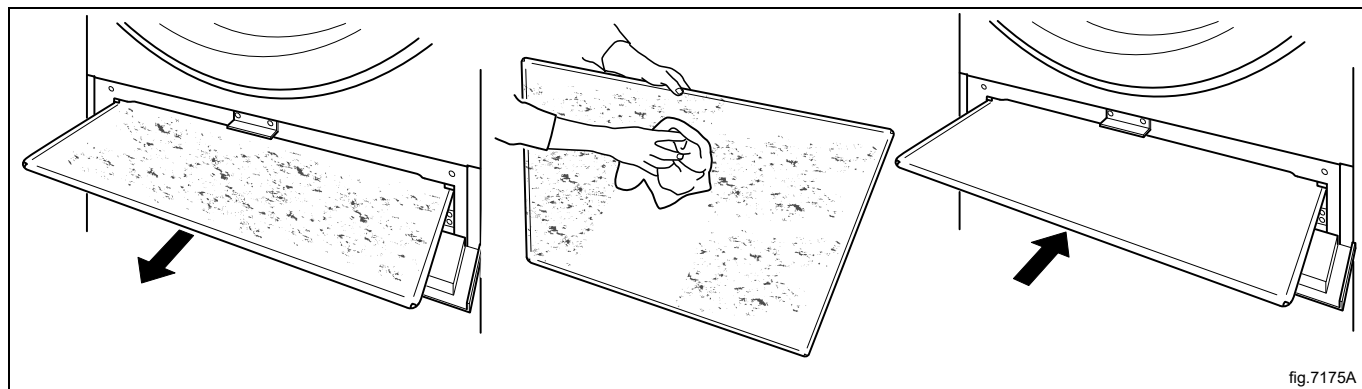

6 Códigos de erro

Uma falha no programa ou na máquina são indicadas através de uma mensagem de erro no visor.

Alguns destes códigos de erro podem ser solucionados facilmente sem ter de contactar o pessoal de assistência técnica.

Código de erro	Texto	Causa/Ação
12:11	ERRO SECAGEM PROGRAMA RMC	Foi ultrapassado o tempo máximo de RMC (controlo de humidade residual) permitido. (Aplica-se apenas a máquinas com controlo de humidade residual). A máquina está demasiado cheia ou a roupa está demasiadamente molhada.
12:12	ERRO SECAGEM COM PROGRAMA PARAGEM AUTOMATICA	Foi ultrapassado o tempo de paragem automática mais longo permitido. (Aplica-se apenas a máquinas com paragem automática). A máquina está demasiado cheia ou a roupa está demasiadamente molhada.
12:14	GAS ERROR PRESS GAS RESET BUTTON	No flame has been detected. (Applies only to gas heated machines). Reset by pressing ► until the error code text disappears. On Coin operated machines: Reset by pressing the service button.
12:15	SEM VACUO	A máquina está demasiado cheia ou a roupa está demasiadamente molhada. Retire parte da roupa e tente iniciar de novo.
12:16	VACUUM SWITCH SHORTED	The vacuum/pressure switch does not close within the set time. Open and close the door and try to start again.
12:18	REDISTRIBUTION OF LOAD NEEDED	A máquina indica que a carga está a bloquear o fluxo de ar. Redistribua a carga. Reinicie a máquina para eliminar a mensagem de erro.
20:1	O . H . MOTOR TAMBOR	O motor está demasiado quente. A máquina irá reiniciar automaticamente quando a temperatura no motor está OK (se a porta não foi aberta).
30:1	O . H . MOTOR VENTILADOR	O motor está demasiado quente. A máquina irá reiniciar automaticamente quando a temperatura no motor está OK (se a porta não foi aberta).

Se aparecerem outros códigos de erro ou códigos de erro repetidos, desligue a alimentação durante 30 segundos. Se o código de erro continuar a aparecer, contacte um técnico do serviço de assistência autorizado.

7 Manutenção

7.1 Informações gerais

É da responsabilidade do proprietário da máquina/gestor da lavandaria assegurar-se de que a manutenção é realizada periodicamente.

Nota:

A não execução de operações de manutenção poderá prejudicar o desempenho da máquina e causar danos nos componentes.

7.2 Tempo de manutenção

Quando o mostrador estiver a mostrar a mensagem **TEMPO PARA MANUTENCAO** — o proprietário da máquina/gestor da lavandaria para realizar manutenção (se disponível, um número de telefone e/ou uma etiqueta também será indicado).

Entretanto, a máquina poderá ser utilizada. No entanto, a mensagem continuará a ser mostrada até que a manutenção seja realizada.

A mensagem desaparecerá após cerca de 30 segundos ou se pressionar ►|| .

7.3 Diariamente

Verifique que a máquina não funciona com a porta aberta. Caso o faça, a máquina deve ser retirada de serviço até ser reparada.

Nota:

Contacte um técnico do serviço de assistência qualificado para desligar a alimentação eléctrica da máquina afectada.

Limpe a porta, o vidro da porta, a junta da porta bem como os componentes externos.

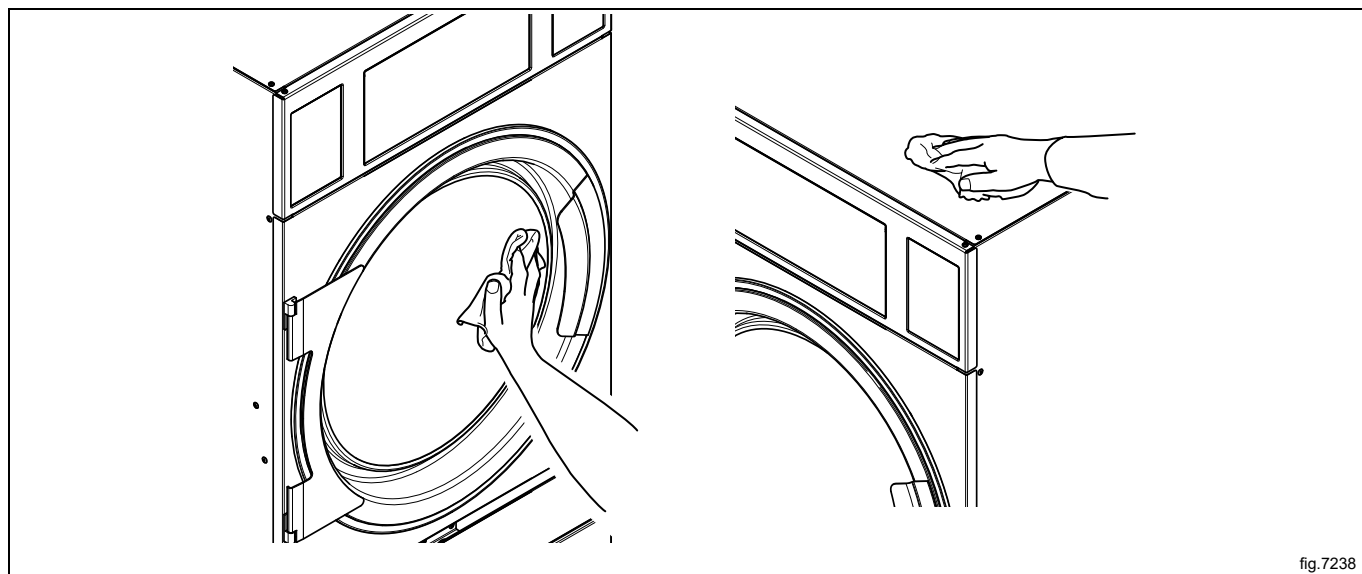

Verifique se o filtro está limpo e intacto. Limpe ou substitua, se necessário.

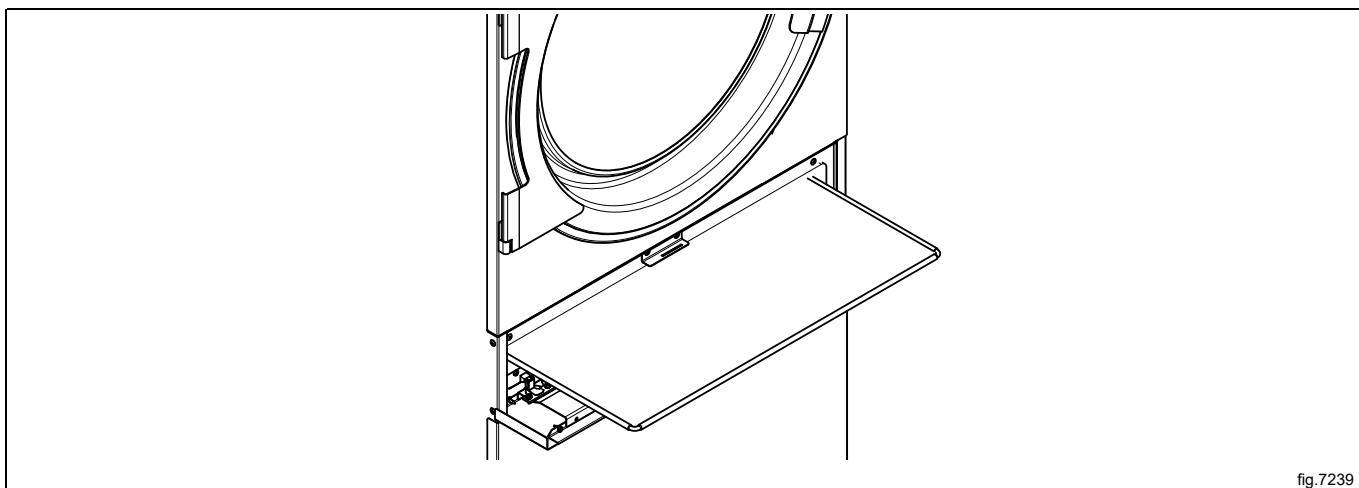

Retire algodão e pó à volta da máquina.



7.4 Máquinas com controlo da humidade residual (RMC)

Numa base regular, limpe o tambor e os dispositivos de elevação com ácido cítrico. Se se mantiverem os resíduos de detergente/amaciador, deve também utilizar uma esponja áspera.

A falta de limpeza pode afetar o funcionamento do controlo de humidade residual. Isto pode resultar numa carga mais húmida do que o pretendido no final do programa.

7.5 Manutenção a ser executada por técnicos do serviço de assistência qualificado

Contacte um técnico do serviço de assistência qualificado para realizar os seguintes trabalhos de manutenção:

Após 1600 horas de funcionamento ou uma vez por ano, consoante o que ocorrer primeiro:

- Limpe a ventoinha, o tubo de escape e a entrada de ar fresco na sala
- Em máquinas com RMC: Limpe a superfície de deslize no colector de grafite do RMC
- Limpe a zona em torno do tambor
- Limpe os motores
- Verifique a tensão da correia

Para peças sobresselentes originais, contacte o seu concessionário autorizado local.

8 Instruções para a eliminação

8.1 Eliminação do aparelho no final da sua vida útil

Antes de realizar a desmontagem da máquina, verifique cuidadosamente o estado físico da mesma e avalie a existência de partes da estrutura eventualmente sujeitas a possíveis afundamentos estruturais ou quebras na fase de desmantelamento.

As peças da máquina devem ser eliminadas de uma forma diferenciada, de acordo com as suas diferentes características (por ex. metais, óleos, massas lubrificantes, plástico, borracha, etc.).

Nos vários países vigoram leis diferentes, por isso, devem ser observadas as prescrições impostas pelas leis e pelas entidades responsáveis dos países onde é feita a demolição.

Em geral, o aparelho deve ser entregue num centro de recolha/desmantelamento especializado.

Desmonte o aparelho, agrupando os componentes de acordo com as suas características químicas, lembrando-se que o compressor contém óleo lubrificante e fluido refrigerante que pode ser reciclado, e que os componentes do refrigerador e da bomba de calor são resíduos especiais equiparados a resíduos sólidos urbanos.

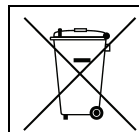

O símbolo no produto indica que este não deve ser tratado como lixo doméstico mas sim corretamente eliminado, de modo a evitar quaisquer consequências negativas para o ambiente e a saúde humana. Para mais informações sobre a reciclagem deste produto, contacte o revendedor ou agente local, o serviço de Apoio ao Cliente ou o responsável pela eliminação de resíduos.

Nota:

Quando a máquina for desmantelada, qualquer marcação, o presente manual e outros documentos do aparelho devem ser destruídos.

8.2 Eliminação da embalagem

O tratamento das embalagens deve ser feito em conformidade com as normas vigentes no país de utilização do aparelho. Todos os materiais utilizados para a embalagem são compatíveis com o meio ambiente.

Os componentes podem ser armazenados, reciclados ou queimados em segurança numa central de incineração de resíduos adequada. As peças de plástico recicláveis estão marcadas como os exemplos seguintes.

	<p>Polietileno:</p> <ul style="list-style-type: none"> • Embalagem exterior • Saco de instruções
	<p>Polipropileno:</p> <ul style="list-style-type: none"> • Fitas
	<p>Espuma de poliestireno:</p> <ul style="list-style-type: none"> • Cantoneiras de proteção



Electrolux Professional AB
341 80 Ljungby, Sweden
www.electroluxprofessional.com