

Mode d'emploi

Séchoir rotatif

TD6-24S
Compass Pro
Modèle N3...



Electrolux
PROFESSIONAL

Table des matières

Table des matières

1	Règles de sécurité.....	5
1.1	Consignes de sécurité supplémentaires pour séchoir rotatif chauffé au gaz.....	7
1.2	Informations générales de sécurité.....	7
1.3	Utilisation commerciale uniquement.....	7
1.4	Droits d'auteur.....	7
1.5	Symboles.....	8
2	Conditions de garantie et exclusions de la garantie.....	9
3	Panneau de commande.....	10
4	Description du programme.....	11
4.1	Généralités.....	11
4.2	Description du programme.....	12
5	Manutention.....	15
5.1	Charge.....	15
5.2	Comment démarrer la machine.....	16
5.3	Fonctions supplémentaires.....	17
5.4	Lorsque le programme est terminé.....	17
6	Codes d'erreur.....	18
7	Entretien.....	19
7.1	Généralités.....	19
7.2	Temps pour la maintenance.....	19
7.3	Chaque jour.....	19
7.4	Arrivée d'air frais.....	20
7.5	Machines avec contrôle de l'humidité résiduelle (RMC).....	20
7.6	L'entretien doit être effectué par du personnel qualifié.....	20
8	Information sur l'évacuation.....	21
8.1	Recyclage et élimination de l'appareil.....	21
8.1.1	Recyclabilité.....	21
8.1.2	Procédure d'élimination de l'appareil / valorisation des composants/matériaux.....	21
8.2	Élimination de l'emballage.....	22

Le fabricant se réserve le droit de modifier sans préavis la conception et les matériaux employés.

1 Règles de sécurité

- L'entretien ne doit être effectué que par du personnel agréé.
- Utilisez uniquement des pièces détachées, des accessoires et des consommables autorisés.
- Ne pas mettre en machine du linge nettoyé à l'aide de produits chimiques industriels.
- Ne pas sécher de linge non lavé dans la machine.
- **AVERTISSEMENT** : Pour le linge souillé par des substances telles que des produits de soin capillaire, de l'huile de cuisson, de l'acétone, de l'alcool, de l'essence, du kérosène, des agents détachants, de la térébenthine, de la cire ou du décapant pour cire, le laver suffisamment pour éliminer les contaminants avant de le sécher dans le séchoir rotatif. Pour laver le linge souillé de la sorte, veiller à utiliser le détergent selon les spécifications du fabricant de détergent et à sélectionner la température la plus haute. En cas de doute, laver plusieurs fois le linge.
- Les objets tels que caoutchouc mousse (mousse de latex), bonnets de bain, textiles résistants à l'eau, articles à revêtement caoutchouc et les vêtements ou les oreillers contenant du caoutchouc mousse ne doivent pas être séchés dans la machine.
- Les adoucissants textiles ou produits similaires doivent être utilisés conformément aux consignes du fabricant.
- La dernière partie d'un cycle de séchage s'effectue sans chauffage (cycle de refroidissement) de sorte à éviter tout dommage aux objets.
- Ôter tous les objets, tels que les briquets et les allumettes, des poches.
- **AVERTISSEMENT**. Ne jamais stopper la machine avant la fin du cycle de séchage à moins que tous les objets ne soient rapidement enlevés et à moins qu'ils ne soient rapidement étendus de sorte que la chaleur soit dissipée.
- Assurer une ventilation adéquate afin d'éviter le refoulement du gaz dans la pièce pour les appareils à autre moyen de combustion, y compris les feux à ciel ouvert.
- L'évacuation d'air ne doit pas être effectuée dans un conduit utilisé pour les gaz d'échappement des appareils au gaz ou utilisant d'autres combustibles.
- La machine ne doit pas être installée derrière une porte fermant à clé, une porte battante ou une porte dont les charnières sont installées à l'inverse de celles de la machine de sorte qu'une ouverture complète de la machine est impossible.
- Si la machine dispose d'un filtre à charpie, le nettoyer régulièrement.
- Les peluches ne doivent pas s'accumuler autour de la machine.
- **NE PAS MODIFIER CET APPAREIL.**
- En cas de mesures de service ou de remplacement de pièces, l'alimentation doit être déconnectée.
- Lorsque la puissance est coupée, l'opérateur doit vérifier que la machine est déconnectée (que la fiche est débranchée et reste dans cet état) de tout point auquel il a accès. Si ce n'est pas possible, en raison de la construction ou de l'installation de la machine, une déconnexion avec un système de verrouillage dans la position isolée doit être prévue.
- Conformément aux règles d'installation des câbles : montez un interrupteur multipolaire sur la machine pour simplifier l'installation et le fonctionnement.
- Pour les appareils fixes qui ne sont pas dotés d'un moyen de déconnexion du secteur avec séparation des contacts sur tous les pôles assurant une déconnexion totale en

cas de surtension de catégorie III, prévoir le moyen de déconnexion à intégrer dans le câblage fixe, conformément aux règles relatives au câblage.

- **AVERTISSEMENT** : L'appareil ne doit être ni alimenté par un appareil de commutation externe, comme un temporisateur, ni raccordé à un circuit activé et désactivé régulièrement par l'alimentation en courant électrique.
- Si différentes tensions nominales ou différentes fréquences nominales (séparées par a /) sont spécifiées sur la plaque signalétique de la machine, les instructions de réglage de l'appareil à la tension nominale ou à la fréquence nominale requise sont précisées dans le manuel d'installation.
- Les ouvertures de la base ne doivent pas être bloquées par un tapis.
- Masse maximale de vêtements secs: 2 x 23.5 kg.
- Niveau de pression sonore d'émission pondéré A au niveau des postes de travail : 70 dB(A).
- Exigences supplémentaires pour les pays suivants : AT, BE, BG, HR, CY, CZ, DK, EE, FI, FR, DE, GR, HU, IS, IE, IT, LV, LT, LU, MT, NL, NO, PL, PT, RO, SK, SI, ES, SE, CH, TR, UK :
 - L'appareil peut être utilisé dans des lieux publics.
 - Cet appareil peut être utilisé par des enfants de 8 ans et plus et des personnes dont les capacités physiques, sensorielles et mentales sont réduites ou n'ayant aucune expérience ou connaissance de son fonctionnement, sous surveillance ou après avoir reçu des instructions d'utilisation de toute sécurité de l'appareil et à condition d'avoir compris les risques encourus. Ne pas laisser les enfants jouer avec l'appareil. Le nettoyage et la maintenance à la charge de l'utilisateur ne doivent pas être effectués par des enfants sans surveillance.
 - S'ils ne sont pas constamment surveillés, les enfants de moins de 3 ans doivent être tenus à l'écart.
- Exigences supplémentaires pour les autres pays :
 - Cet appareil n'est pas destiné à une utilisation par des personnes (y compris des enfants) dont les capacités physiques, sensorielles et mentales sont réduites, ou par des personnes n'ayant aucune expérience ou connaissance de son fonctionnement, sauf sous la surveillance ou après avoir reçu les consignes d'une personne responsable de leur sécurité. La machine n'étant pas un jouet, ne pas laisser les enfants sans surveillance.

1.1 Consignes de sécurité supplémentaires pour séchoir rotatif chauffé au gaz

- Avant l'installation, vérifier que les conditions d'évacuation locales, le type de gaz utilisé, la pression ainsi que les réglages de l'appareil sont compatibles.
- La machine ne doit pas être installée dans une pièce comportant des machines dont les agents nettoyants contiennent du perchloréthylène, du TRICHLOROÉTHYLÈNE ou des HYDRUROCHLORUROFLUORUROCARBONES.
- NOTE : À noter que le branchement et la mise en service des appareils conformes à cette norme sont soumis aux réglementations en matière d'installation en vigueur dans les pays où ces appareils sont commercialisés.
- La connexion de l'appareil doit être effectuée avec un tuyau flexible adapté à la catégorie de l'appareil en conformité avec la réglementation d'installation du pays de destination ; en cas de doute, l'installateur doit contacter le fournisseur.
- Le cas échéant, il convient d'installer l'appareil sur une matière non inflammable afin de protéger le sol, le plan de travail et/ou le mur à proximité de l'appareil.
- En présence d'odeur de gaz :
 - N'allumer aucun appareil.
 - Ne pas activer d'interrupteur électrique.
 - Ne pas utiliser de téléphone dans l'enceinte du bâtiment.
 - Évacuer la pièce, le bâtiment ou la zone.
 - Contacter la personne responsable de la machine.

1.2 Informations générales de sécurité

Afin de protéger les composants électroniques (et autres) des dommages dus à la condensation, la machine devra être placée à température ambiante pendant 24 heures avant la première utilisation.







1.3 Utilisation commerciale uniquement

La/les machines couvertes par ce manuel sont construites uniquement pour une utilisation commerciale et industrielle.

1.4 Droits d'auteur

Le présent Manuel est exclusivement destiné à être consulté par l'opérateur et ne peut être remis à des tiers sans l'autorisation d'Electrolux Professional AB.

1.5 Symboles

	Attention !
	Attention, surface chaude
	Prudence, haute tension
	Avertissement, risque d'incendie / matériaux inflammables
	Danger, risque d'écrasement
	Lisez les instructions avant d'utiliser la machine

2 Conditions de garantie et exclusions de la garantie

Si le produit acheté est couvert par une garantie, cette garantie sera conforme aux réglementations locales, sous réserve que le produit soit installé et utilisé aux fins pour lesquelles il a été conçu et selon les modalités décrites dans la documentation appropriée de l'équipement.

La garantie ne s'applique que si le client a utilisé des pièces détachées d'origine et procédé aux entretiens conformément à la documentation en matière d'utilisation et d'entretien mise à disposition sous format imprimé ou électronique par Electrolux Professional AB.

Electrolux Professional AB recommande vivement d'utiliser des détergents, produits de rinçage et détartrants agréés par Electrolux Professional AB afin d'obtenir des résultats optimum et maintenir le produit à son niveau d'efficacité maximum au fil du temps.

La garantie Electrolux Professional AB ne couvre pas :

- frais de déplacement du technicien pour livrer ou récupérer le produit ;
- installation ;
- formation à l'utilisation/au fonctionnement ;
- remplacement (et/ou fourniture) de pièces d'usure, sauf si ce remplacement résulte de vices de matériaux ou de fabrication signalés dans un délai d'une (1) semaine suivant l'identification de la défaillance ;
- correction du câblage externe ;
- correction de réparations non autorisées ou de dommages, défaillances ou dysfonctionnement provoqués et/ou résultant de ;
 - capacité insuffisante et/ou anormale des systèmes électriques (courant/tension/fréquence, y compris les pics et/ou les pannes) ;
 - inadéquation ou interruption de l'alimentation en eau, vapeur, air, gaz (y compris impuretés et/ou autres problèmes, non conformes avec les exigences techniques de chaque appareil) ;
 - pièces de plomberie, composants ou détergents non approuvés par le fabricant ;
 - négligence, utilisation abusive et/ou non-respect par le client des instructions d'utilisation et d'entretien décrites dans la documentation appropriée de l'équipement ;
 - procédures incorrectes ou insuffisantes d'installation, réparation, maintenance (y compris manipulations, modifications et réparations effectuées par des tiers ou tiers non autorisés) et modification des systèmes de sécurité ;
 - Utilisation de composants non d'origine (par exemple, pièces d'usure ou pièces détachées) ;
 - conditions ambiantes provoquant des contraintes thermiques (par exemple, surchauffe/gel) ou chimiques (par exemple, corrosion/oxydation) ;
 - insertion de corps étrangers dans le produit ou association de corps étrangers au produit ;
 - accidents ou force majeure ;
 - transport et manipulation, y compris rayures, bosses, éclats et/ou autres dégâts de la finition du produit, sauf spécifications contraires, si ces dégâts résultent de vices de matériaux ou de fabrication signalés dans un délai d'une (1) semaine suivant la livraison ;
- produit dont le numéro de série a été supprimé, modifié ou n'est plus facilement lisible ;
- remplacement d'ampoules, filtres et autres consommables ;
- accessoires et logiciel non approuvés ou spécifiés par Electrolux Professional AB.

La garantie ne couvre aucune activité de maintenance programmée (y compris les pièces nécessaires à cet effet), ni la fourniture de détergents, sauf spécifications contraires prévues par un quelconque accord local, en vertu de conditions locales.

Pour la liste des SAV agréés, consulter le site Web Electrolux Professional AB.

3 Panneau de commande

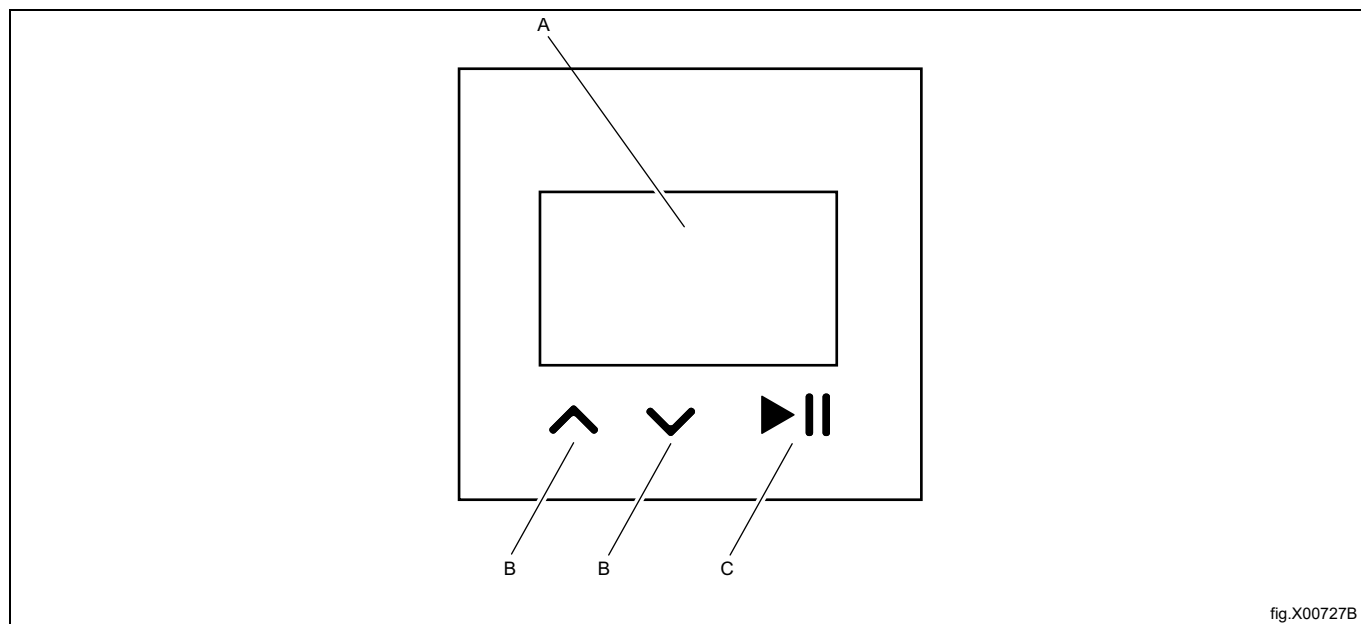

fig.X00727B

A	Écran
B	Flèches vers le haut et le bas utilisées pour naviguer dans les menus à l'écran.
C	Bouton de démarrage et de pause

4 Description du programme

4.1 Généralités

La machine est dotée de plusieurs programmes adaptés aux plages d'utilisation prévues pour la machine — différents marchés utilisent différents programmes. La description qui suit est une brève description d'exemples de programmes qui peuvent être utilisés.

Pour de meilleurs résultats de séchage, il est conseillé de sécher des vêtements de même qualité lors de chaque cycle de séchage.

4.2 Description du programme

Il existe deux types de programmes : les programmes automatiques et les programmes temporels.

- Les programmes automatiques sont équipés d'un détecteur d'humidité et s'arrêtent quand le degré de séchage sélectionné est atteint.
- Les programmes temporels ne sont pas équipés de détecteur d'humidité et ne s'arrêtent que lorsque la durée programmée ou sélectionnée est écoulée.







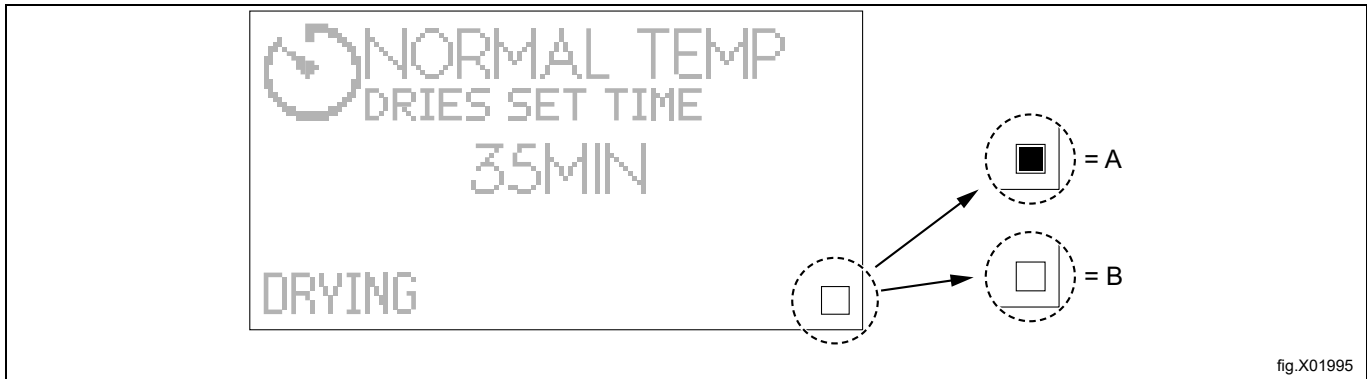





















Pendant un cycle de séchage, la case carrée dans le coin inférieur droit cochée indique que l'unité de chauffage est activée / ON. L'unité de chauffage peut être de type au gaz, électrique, à la vapeur ou à pompe à chaleur.



Si la case carrée n'est pas cochée, cela ne signifie pas pour autant que l'unité de chauffage est en panne. La case surveille seulement l'état de l'unité de chauffage et indique si elle est activée / ON ou désactivée / OFF.

- A = Active / ON
- B = Inactive / OFF









Programmes automatiques

Nom du programme et symbole d'affichage	Étiquette d'entretien	Description du programme
TEMP NORMALE TRES SEC 	 	Température normale. Le programme s'arrête automatiquement lorsque les vêtements sont extra secs.
BASSE TEMP TRES SEC 		Basse température. Le programme s'arrête automatiquement lorsque les vêtements sont extra secs.
TEMP NORMALE SEC 	 	Température normale. Le programme s'arrête automatiquement lorsque les vêtements sont secs.
BASSE TEMP SEC 		Basse température. Le programme s'arrête automatiquement lorsque les vêtements sont secs.
TEMP NORMALE SEC PR REPASSAGE 	 	Température normale. Le programme s'arrête lorsque les vêtements sont encore légèrement humides.
BASSE TEMP SEC PR REPASSAGE 		Basse température. Le programme s'arrête lorsque les vêtements sont encore légèrement humides.
BASSE TEMP DUVET 		Basse température. Le temps de séchage doit être réglé en fonction du type de vêtement pour obtenir le degré de séchage souhaité. Ce programme convient par exemple pour sécher des doudounes, édredons, oreillers.
BASSE TEMP SENSIBLE 		Basse température. Ce programme convient par exemple pour sécher des textiles en fibres, comme du polyester, du polyamide, des textiles en fibres naturelles (textiles en soie).
LAINE 	 	Température moyenne. Le programme s'arrête avant que les vêtements ne soient totalement secs — ceci afin de protéger les vêtements. Ce programme très délicat convient pour sécher des vêtements en laine de plus ou moins tous types. Par exemple des couvertures, des vestes, etc.
BASSE TEMP SERPILLÈRES 		Basse température. Le programme s'arrête automatiquement lorsque les serpillères sont sèches. Ce programme convient par exemple pour sécher des serpillères en microfibres synthétiques.
BASSE TEMP CHIFFONS 		Basse température. Le programme s'arrête automatiquement lorsque les chiffons sont secs. Ce programme convient par exemple pour sécher des chiffons en microfibres synthétiques.
GLOBAL Désinfection 		Température normale. Le programme s'arrête dès que les critères de la procédure de désinfection sont remplis. Les programmes Global Désinfection sont disponibles uniquement sur les machines à chauffage électrique et au gaz. Demi-charge max., facteur de charge 1:44 Ne pas arrêter le processus de séchage avant la fin. Vérifier qu'il ne reste plus de zones humides dans la charge après la fin du processus de séchage. Éviter d'emmêler les articles chargés dans la machine pendant le processus de séchage. Pour désinfecter le linge, le séchage doit être utilisé en combinaison avec les lave-linges Electrolux Professional en choisissant les programmes Global Désinfection.

Nom du programme et symbole d'affichage	Étiquette d'entretien	Description du programme
MOYENNE TEMP LARGE TEXTILES	 	Température moyenne. Le programme s'arrête automatiquement lorsque le tissu est sec. Ce programme convient pour sécher de larges textiles, comme des draps de lits, des nappes, des tentures, etc. Le programme est conçu pour empêcher le tissu de s'emmêler.
BASSE TEMP LARGE TEXTILES		Basse température. Le programme s'arrête automatiquement lorsque le tissu est sec. Ce programme convient pour sécher de larges textiles, comme des draps de lits, des nappes, des tentures, etc. Le programme est conçu pour empêcher le tissu de s'emmêler.

Programmes à temporisation

Nom du programme et symbole d'affichage	Étiquette d'entretien	Description des programmes
MOYENNE TEMP REG. DUREE SECHAG 	 	Température normale. Différentes durées de séchage peuvent être sélectionnées. Le programme s'arrête dès que le temps est écoulé.
BASSE TEMP REG. DUREE SECHAG 		Basse température. Différentes durées de séchage peuvent être sélectionnées. Le programme s'arrête dès que le temps est écoulé.
AÉRATION REG. DUREE SECHAG 		Sans chaleur. Différentes durées de séchage peuvent être sélectionnées. Le programme s'arrête dès que le temps est écoulé.

- Les programmes avec la mention **TEMP NORMALE** conviennent pour la plupart des textiles.
- Les programmes avec la mention **BASSE TEMP** sont réservés aux textiles synthétiques, par exemple le polyester, le polyamide, le polyacryle et l'élasthane, la viscose, le polyester-coton et les tissus délicats identifiés par le symbole (illustré dans le schéma suivant) ou avec le texte « Sécher à la machine à basse température » ou similaire.

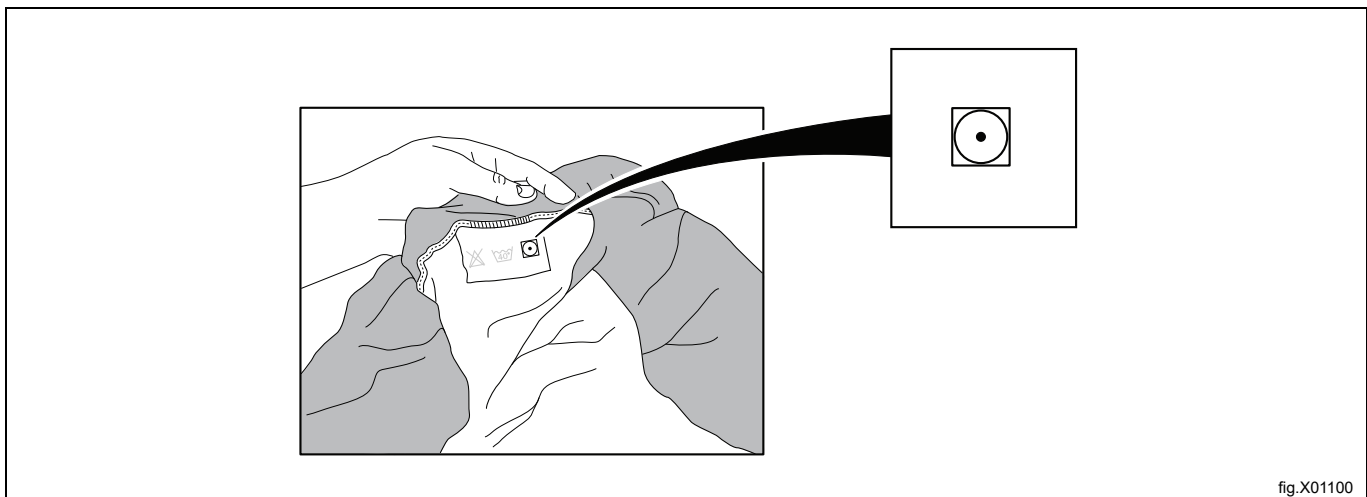

fig.X01100

5 Manutention

5.1 Charge

Note!

Videz toutes les poches et assurez-vous de l'absence de tout objet métallique tel que des vis, épingles, etc. Les objets métalliques risquent d'endommager le tambour.

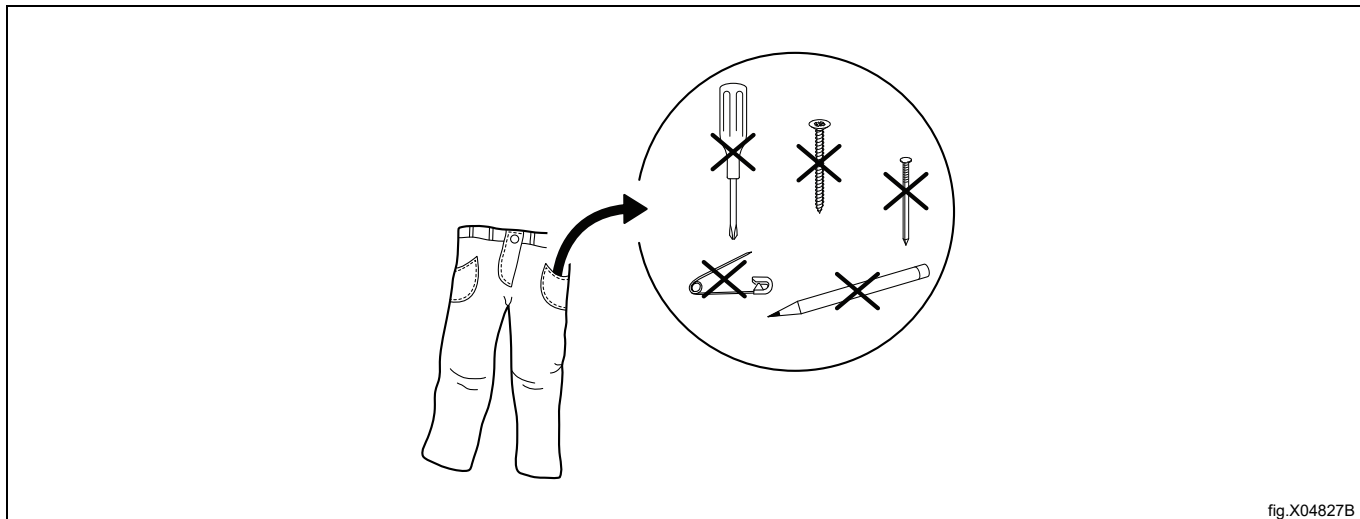

Chargez le linge dans la machine conformément aux recommandations et fermez la porte. Assurez-vous que le compartiment du filtre est propre et nettoyez-le si nécessaire.

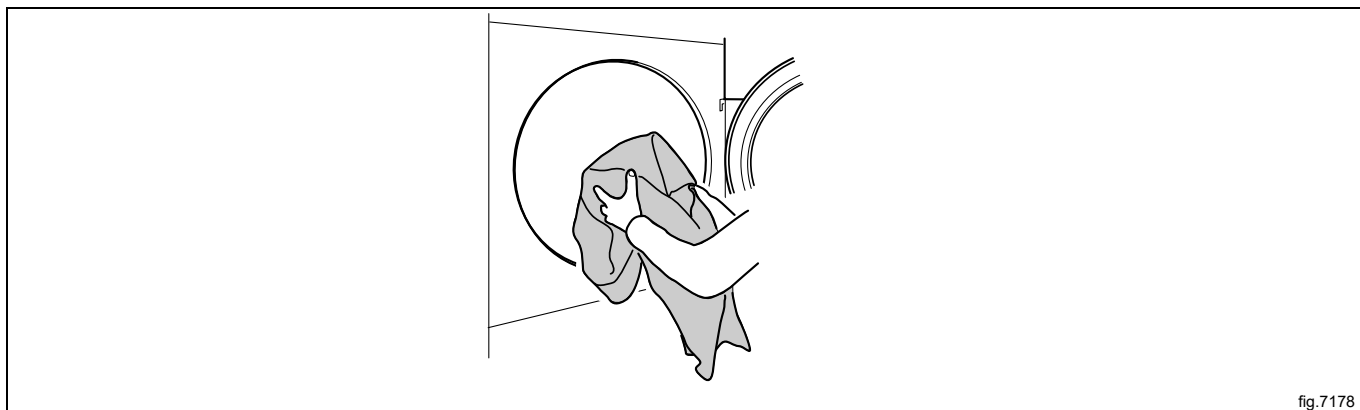

La charge maximale recommandée est de 2 x 23.5 kg.

5.2 Comment démarrer la machine

Programmes automatiques

Sélectionnez le programme à l'aide des flèches vers le haut et le bas.



Démarrez la machine en appuyant sur ►|| .

Programmes temporels

Sélectionnez le programme à l'aide des flèches vers le haut et le bas.

Démarrez la machine en appuyant sur ►|| .

Après le démarrage, il est possible de modifier la durée du programme sélectionné :

- Augmentez ou diminuez la durée à l'aide des flèches vers le haut et le bas,  augmente la durée et  diminue la durée.
- Appuyez sur ►|| pour redémarrer.

Machines fonctionnant avec des pièces

Insérez le nombre correct de pièces pour démarrer la machine et/ou appuyez sur ►|| .

Après le démarrage, il est possible d'augmenter la durée du programme sélectionné. Insérez plus de pièces pour ajouter du temps.

5.3 Fonctions supplémentaires

Il existe un menu avec des fonctions supplémentaires disponibles pour la sélection après le démarrage. Lorsque vous appuyez sur ►||, le menu s'affiche à l'écran.

Sélectionnez dans le menu à l'aide des flèches vers le haut et le bas et appuyez sur ►|| pour activer.

Note!

Certaines fonctions peuvent ne pas être disponibles ou actives sur votre machine.

Pause

Il est possible de pauser un programme en cours.

Sélectionnez PAUSE et activez.

Sur certaines machines, vous pouvez également pauser directement en appuyant sur ►||.

Lorsque vous appuyez à nouveau sur ►||, le programme continue.

Interrompre un programme

Il est possible d'interrompre un programme après le démarrage.

Sélectionnez FIN DE PROGRAMME et activez.

Lorsque vous appuyez sur ►||, le programme s'interrompt.

État

Sélectionnez MENU ETAT et activez.

Le menu État affiche le statut de la température d'admission d'air, la température de sortie d'air, le RMC et si le chauffage de la machine est activé ou désactivé.

5.4 Lorsque le programme est terminé

Note!

Pour de meilleurs résultats de séchage, il est important de vider la machine dès la fin du programme.

Si la machine n'est pas vidée dès la fin du programme, le tambour tournera à intervalles rapprochés pour que le linge ne se froisse pas.

Nettoyez le filtre après chaque cycle de séchage pour une meilleure performance.

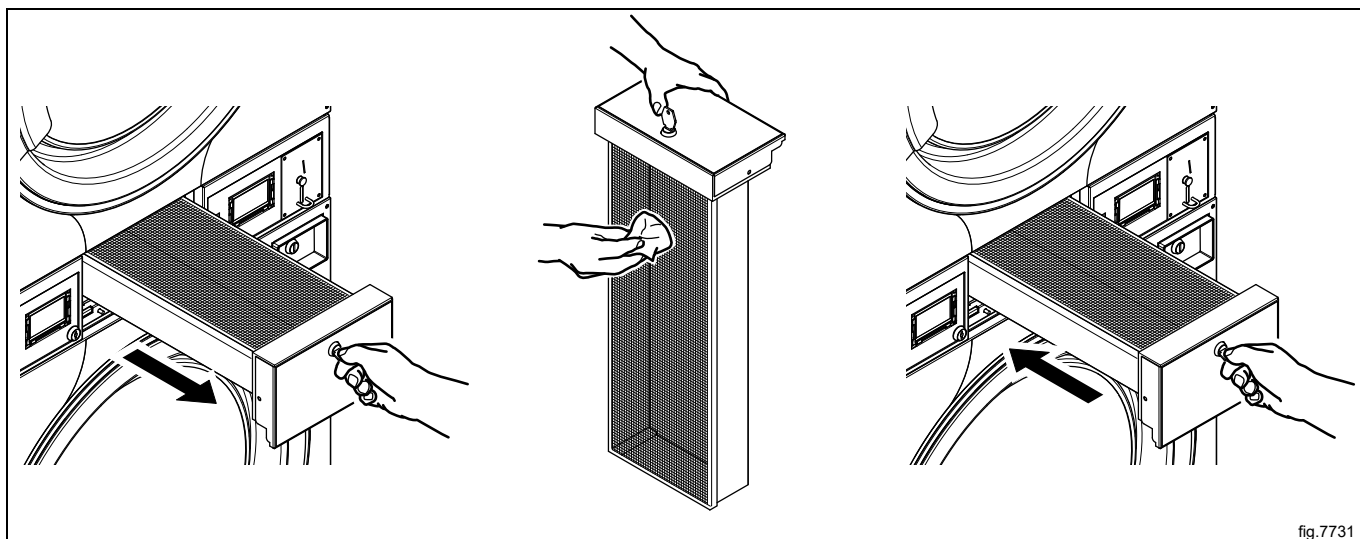

fig.7731

6 Codes d'erreur

Un défaut dans le programme ou la machine est indiqué par l'affichage d'un code d'erreur à l'écran. Certains de ces codes d'erreur peuvent être résolus facilement sans faire appel à un technicien d'entretien.

Code d'erreur	Texte	Cause/action
12:11	ERREUR SECHAGE AVEC PROG. RMC	Le délai RMC le plus long admissible a été dépassé. (Concerne uniquement les machines équipées de RMC.) La machine est trop remplie ou les vêtements sont trop humides.
12:12	ERREUR SECHAGE AVEC PROGRAMME AUTOSTOP	Le délai d'arrêt automatique le plus long admissible a été dépassé. (Concerne uniquement les machines dotées d'un arrêt automatique.) La machine est trop remplie ou les vêtements sont trop humides.
12:14	ERREUR GAZ . APPUYER BOUTON RESET GAZ	Aucune flamme n'a été détectée. (Concerne uniquement les machines équipées d'un chauffage au gaz.) Remettez à zéro en appuyant sur le bouton de commande jusqu'à ce que le texte du code d'erreur disparaisse. Sur les machines fonctionnant avec des pièces : remettez à zéro en appuyant sur le bouton de maintenance.
12:15	PAS DE VIDE	La machine est trop remplie ou les vêtements sont trop humides. Retirez une partie des vêtements et démarrez à nouveau la machine.
12:16	VACUUM SWITCH SHORTED	The vacuum/pressure switch does not close within the set time. Open and close the door and try to start again.
12:18	RE-REPARTITION NÉCESSAIRE	La machine indique que la charge bloque le débit d'air. Redistribuer la charge. Redémarrer la machine pour effacer le message d'erreur.
20:1	SURCHAUF. MOT. TAMB.	Le moteur est trop chaud. La machine redémarrera automatiquement lorsque la température sur le moteur est acceptable (si la porte n'a pas été ouverte).
30:1	SURCHAUF. MOT. VENT.	Le moteur est trop chaud. La machine redémarrera automatiquement lorsque la température sur le moteur est acceptable (si la porte n'a pas été ouverte).

Pour tout autre code d'erreur ou tout code d'erreur récurrent, débranchez l'alimentation pendant 30 secondes. Si le code d'erreur continue de s'afficher, contactez un technicien d'entretien agréé.

7 Entretien

7.1 Généralités

La maintenance doit être effectuée régulièrement par le propriétaire de la machine/le gérant de la laverie.

Note!

Un défaut d'entretien peut détériorer la performance de la machine et endommager les composants.

7.2 Temps pour la maintenance

Lorsque l'écran affiche le message **MAINTENANCE** — contactez le propriétaire de la machine/le gérant de la laverie pour effectuer la maintenance (le cas échéant, un numéro de téléphone et/ou une étiquette seront également affichés).

La machine peut être utilisée en attendant. Toutefois, le message continuera à revenir jusqu'à ce que la maintenance soit effectuée.

Le message disparaît après environ 30 secondes ou si ►|| est sollicité.

7.3 Chaque jour

Vérifiez que la machine ne fonctionne pas lorsque la porte ou le tiroir à charpie est ouvert. Dans le cas contraire, la machine doit être mise hors service jusqu'à ce que le problème soit résolu.

Note!

Contactez un technicien d'entretien qualifié pour débrancher l'alimentation de la machine en question.

Nettoyez la porte, la vitre, le joint de la porte et le joint du tiroir à charpie ainsi que les autres parties extérieures.

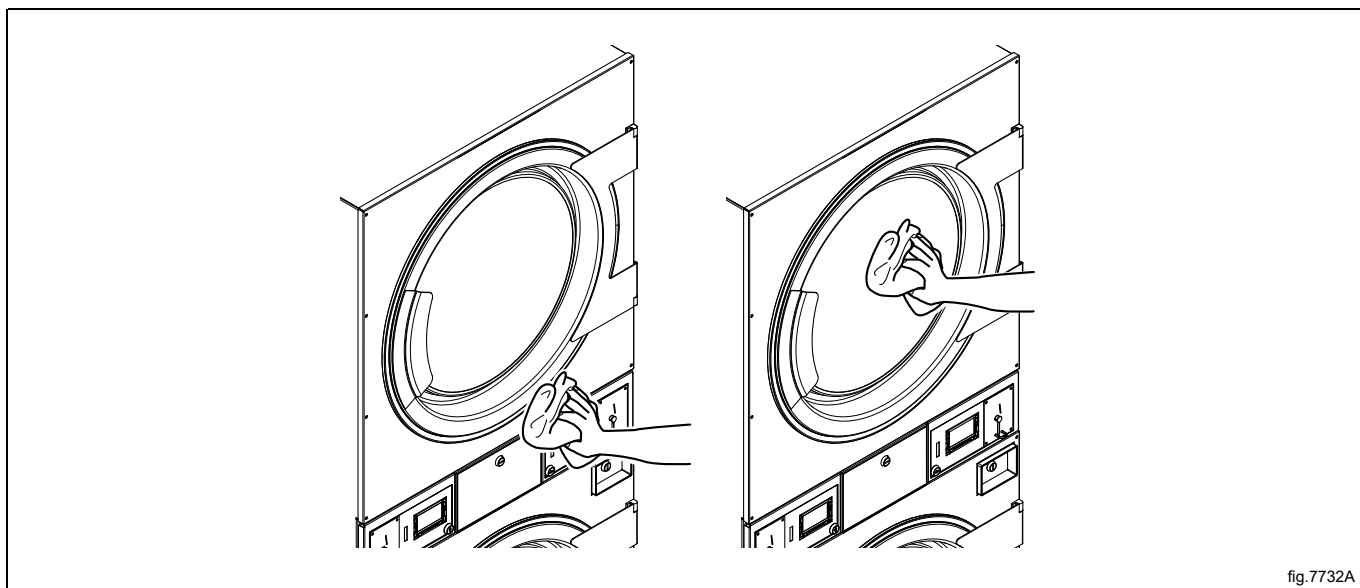

fig.7732A

Vérifiez le tiroir à charpie et la zone située derrière le tiroir à charpie. Nettoyez si nécessaire.

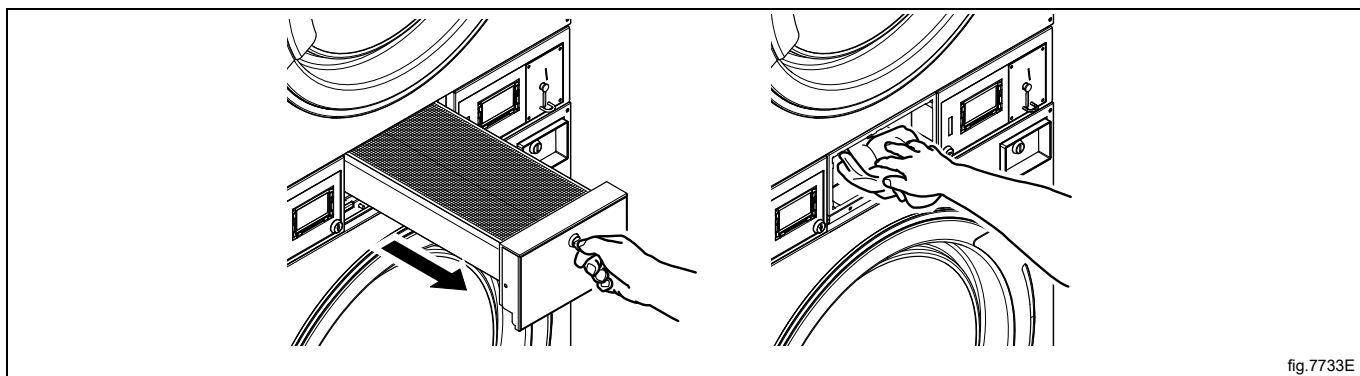

fig.7733E



Retirez les peluches et la poussière autour de la machine.



7.4 Arrivée d'air frais

Vérifiez régulièrement que l'arrivée d'air frais située à l'arrière de la machine n'est pas obstruée par des peluches, de la poussière ou bloquée de toute autre manière.

Nettoyez si nécessaire.

7.5 Machines avec contrôle de l'humidité résiduelle (RMC)

Essuyer/nettoyer régulièrement le tambour et les élévateurs avec de l'acide citrique (acidum citricum). S'il reste des résidus de savon/d'assouplissant, il est recommandé d'utiliser également une grosse éponge.

Le non-respect des consignes de nettoyage peut affecter la fonction de contrôle de l'humidité résiduelle. De ce fait, le linge risque d'être plus humide que prévu en fin de programme.

7.6 L'entretien doit être effectué par du personnel qualifié.

Contactez un technicien d'entretien qualifié pour effectuer les tâches d'entretien ci-dessous :

Au bout de 1600 heures de fonctionnement ou une fois par an, le cas échéant :

- Nettoyage du ventilateur, du conduit d'évacuation et de l'arrivée d'air frais dans la pièce
- Nettoyage des abords du tambour.
- Nettoyage de la roue du ventilateur
- Nettoyage des moteurs.
- Vérification de la tension de la courroie.

Pour les pièces de rechange d'origine, contacter le revendeur local agréé.

8 Information sur l'évacuation

8.1 Recyclage et élimination de l'appareil

8.1.1 Recyclabilité

Nos appareils sont réalisés avec un taux élevé de matériaux recyclables (comme de l'acier inox, du fer, de l'aluminium, de la tôle zinguée, du cuivre, etc.) qui peuvent être valorisés par des systèmes de recyclage locaux, conformément aux réglementations en vigueur dans le pays d'utilisation.

Les réglementations en matière d'élimination des déchets peuvent varier d'un pays à l'autre. Par conséquent, les appareils doivent être éliminés conformément à la législation et aux directives émises par les autorités compétentes dans le pays où l'appareil est mis hors service.

Les composants de l'appareil doivent être séparés et éliminés en fonction de leur matière (par exemple, métaux, huiles, graisses, plastiques, caoutchouc, laine de verre, gaz frigorigènes, plaques isolantes et autres matériaux isolants, laine de verre, LED, etc.), conformément aux réglementations locales et internationales en vigueur en matière de gestion des déchets.

Les compresseurs peuvent contenir des huiles et des fluides réfrigérants qui sont considérés comme déchets spéciaux et doivent être recyclés selon les réglementations locales.

8.1.2 Procédure d'élimination de l'appareil / valorisation des composants/matériaux

Ce produit ne peut en aucun cas être éliminé simplement dans l'environnement à la fin de son cycle de vie ; il est impératif soit de l'éliminer conformément aux réglementations environnementales locales soit, de préférence, de le ramener entier dans un centre de recyclage agréé.

Tous les composants déposés, y compris les portes et autres parties structurelles, doivent être confiés avec l'appareil à un centre de démontage et de recyclage agréé.

Le centre de démontage/recyclage emploiera toutes les technologies et méthodes de pointe afin de démonter efficacement les produits pour les valoriser au maximum.

Il est à noter que les cartes à circuits imprimés, les moteurs électriques et autres composants identifiés dans la législation de l'Union européenne comme matières premières critiques à haut potentiel de valorisation doivent être traités séparément.

En cas de doutes ou de questions, toujours se référer au SAV de référence.

Avant d'éliminer l'appareil, vérifiez soigneusement son état physique et son état de préservation, en vérifiant la présence potentielle de fuites de liquides ou de gaz, ainsi que de pièces cassées susceptibles de présenter un risque pendant la manipulation et le démontage ultérieur.



Le symbole figurant sur le produit indique que ce produit ne doit pas être traité comme déchet ménager, mais doit être éliminé conformément aux réglementations en vigueur, afin d'éviter tout impact négatif sur l'environnement et la santé humaine. Pour plus d'informations sur le recyclage de ce produit, contacter l'agent ou le revendeur local, le SAV ou l'organisme local compétent pour l'élimination des déchets.



Note!

Au moment du démontage de l'appareil, les marquages, le présent Manuel et les autres documents relatifs à l'appareil devront être détruits.

8.2 Élimination de l'emballage

Les emballages doivent être mis au rebut conformément aux réglementations en vigueur dans le pays d'utilisation de l'appareil. Tous les matériaux utilisés pour l'emballage sont compatibles avec l'environnement.

Ces composants peuvent être conservés, recyclés ou incinérés dans une usine d'incinération des déchets. Les pièces en plastique recyclables sont marquées comme dans les exemples suivants.

 PE	Polyéthylène : <ul style="list-style-type: none">• Emballage extérieur• Sachet contenant les instructions
 PP	Polypropylène : <ul style="list-style-type: none">• Sangles
 PS	Mousse polystyrène : <ul style="list-style-type: none">• Protections des arêtes



Electrolux Professional AB
341 80 Ljungby, Sweden
www.electroluxprofessional.com