

# Käyttö

# Kuivausrumpu

**TD6–30**  
**Compass Pro**  
Malli N2...



**Electrolux**  
PROFESSIONAL



# Sisältö

---

## Sisältö

1	Turvaohjeet.....	5
1.1	Lisävarotoimia kaasulämmitteiselle kuivausrummulle .....	7
1.2	Yleiset turvallisuusohjeet .....	7
1.3	Vain kaupalliseen käyttöön .....	7
1.4	Tekijänoikeudet.....	7
1.5	Merkinnät .....	8
2	Takuuehdot ja poissulkemiset.....	9
3	Käyttöpaneeli .....	10
4	Ohjelman kuvaus .....	11
4.1	Yleistä.....	11
4.2	Ohjelman kuvaus .....	12
5	Käsitteleminen .....	15
5.1	Kuorma .....	15
5.2	Koneen käynnistäminen .....	16
5.3	Lisätoiminnot.....	17
5.4	Ohjelman päätyttyä .....	18
6	Vikakoodit.....	19
7	Huolto .....	20
7.1	Yleistä.....	20
7.2	Aika huoltaa -ilmoitus .....	20
7.3	Päivittäin .....	20
7.4	Koneet, joissa on jäännöskosteutta mittaava toiminto (RMC).....	21
7.5	Huoltotoimet, jotka saa suorittaa ainoastaan valtuutettu asentaja.....	21
8	Tietoja hävittämisestä .....	22
8.1	Laitteen hävittäminen käyttöiän päättyessä .....	22
8.2	Pakkauksen hävittäminen.....	22

Valmistaja pidättää oikeuden rakennetta ja materiaaleja koskeviin muutoksiin.



## 1 Turvaohjeet

- Huoltotöitä saa tehdä ainoastaan valtuutettu asentaja.
- Käytä vain hyväksytyjä varaosia, varusteita ja kulutusmateriaalia.
- Koneetta ei saa käyttää, jos puhdistukseen on käytetty teollisia kemikaaleja.
- Älä kuivaa pesemättömiä vaatteita koneessa.
- Vaatteet, jotka ovat likaantuneet ruokaöljystä, asetonista, alkoholista, bensiinistä, paloöljystä, tahrannoistoaaineista, tärpätistä, vahasta ja vahanpoistoaineista, on pestävä pestä kuumassa vedessä ylimääräisellä pesuaineannoksella, ennen kuin ne kuivataan koneessa.
- Koneessa ei saa kuivata tekstiilejä kuten vaahtokumia (lateksivaahdo), suihkumyssyjä, vedenpitäviä tekstiilejä, kumivuorattuja tavaroita ja vaatteita tai tyynyjä, jotka on varustettu vaahtokumityynyillä.
- Huuhteluaineita tai vastaavia tuotteita on käytettävä huuhteluaineen ohjeiden mukaisesti.
- Kuivauskierron viimeinen osuus tapahtuu ilman lämmitystä (jäähdytysvaihe), jolla varmistetaan pyykin jääminen lämpötilaan, joka varmistaa, etteivät ne vahingoitu.
- Poista taskusta kaikki esineet, kuten sytyttimet ja tulitikut.
- **VAROITUS.** Älä koskaan pysäytä konetta ennen kuivauksen loppumista, ellet ehdi ottaa kaikkia vaatteita heti pois koneesta ja ripustaa niitä jäähtymään, kun ne ovat vielä kuumia.
- Riittävä ilmanvaihto on järjestettävä, jotta vältetään kaasujen takaisinvirtaus tilaan, jossa on muita polttoaineita käyttäviä laitteita tai avotuli.
- Poistoilmaa ei saa poistaa samaan hormiin, jota käytetään palavia kaasuja tai muita polttoaineita käyttävien laitteiden poistokaasujen poistamiseen.
- Koneetta ei saa asentaa lukittavan oven, liukuoven tai koneen saranoinnin vastakkaiselta puolelta saranoidun oven taakse, jos ovi estää koneen luukun avaamisen kokonaan.
- Jos koneessa on nukkasuodatin, se on puhdistettava säännöllisesti.
- Nukkaa ei saa kertyä koneen sisään.
- **ÄLÄ TEE MUUTOKSIA TÄHÄN LAITTEESEEN.**
- Koneen virransaanti on katkaistava huollon ja osienvaihdon ajaksi.
- Kun virta on katkaistu, käyttäjän on varmistettava, että kone on kytketty irti verkkovirrasta (pistoke on irrotettu ja sitä ei kytketä takaisin) kaikissa pisteissä, joihin käyttäjällä on pääsy. Jos tämä ei ole mahdollista koneen rakenteen tai kokoonpanon takia, irtikytketty katkaisija on lukittava erotusasentoon.
- Noudata sähköasennusperiaatteita ja: kiinnitä ensin moninapainen kytkin koneeseen asennuksen ja huollon helpottamiseksi.
- **VAROITUS:** Laitetta ei saa syöttää ulkopuolisen kytkinlaitteen, kuten ajastimen, kautta tai liittää piiriin, jonka jokin laite säännöllisesti kytkee toimintaan ja pois toiminnasta.
- Mikäli koneen arvokilvessä on erilainen nimellisjännite tai nimellistaajuus (erotettu merkillä /), asennusoppaasta löytyvät ohjeet koneen asettamiseksi toimimaan vaaditulla nimellisjännitteellä tai nimellistaajuudella.
- Kiinteästi asennetuissa laitteissa, joita ei voi kytkeä irti verkkovirrasta ylijänniteluokan III mukaisella moninapaisella, hyväksytyyn katkaisuvälin kytkimellä, laitteen kiinteään kaapelointiin on asennettava sähköasennusmääräysten mukainen menetelmä laitteen irrottamiseen virransyötöstä.
- Pohjassa olevia aukkoja ei saa peittää matolla.

- Kuivien vaatteiden maksimipaino: 30,5 kg.
- A-painotuksella mitattu äänenpainetaso työpisteissä: 70 dB(A).
- Muut vaatimukset seuraavissa maissa: AT, BE, BG, HR, CY, CZ, DK, EE, FI, FR, DE, GR, HU, IS, IE, IT, LV, LT, LU, MT, NL, NO, PL, PT, RO, SK, SI, ES, SE, CH, TR, UK:
  - Tämä konemalli soveltuu yleisiin tiloihin.
  - Tätä laitetta voivat käyttää yli 8-vuotiaat lapset ja henkilöt, joiden fyysiset, aistimelliset tai henkiset kyvyt ovat rajoittuneita tai joiden kokemus tai tietämys on puutteellinen, mikäli heidän turvallisuudestaan vastuussa oleva henkilö valvoo heitä tai ohjaa heitä laitteen käytössä ja mikäli he ymmärtävät laitteen käyttöön liittyvät vaarat. Lapset eivät saa leikkiä laitteella. Lapset eivät saa käyttää laitetta tai puhdistaa sitä ilman valvontaa.
- Muita maita koskevat lisävaatimukset:
  - Laitetta ei ole tarkoitettu sellaisten henkilöiden (mukaan lukien lapset) käyttöön, joiden fyysiset, aistimelliset tai henkiset kyvyt ovat rajoittuneita tai joiden kokemus tai tietämys on puutteellinen, ellei heidän turvallisuudestaan vastuussa oleva henkilö valvo heitä tai ohjaa heitä laitteen käytössä. Lapsille on kerrottava, ettei koneella saa leikkiä.

### 1.1 Lisävarotoimia kaasulämmitteiselle kuivausrummulle

- Tarkasta ennen asennusta, että laitteen paikalliset jakeluolosuhteet, kaasun ja paineen laatu ja säädöt ovat sopivat.
- Koneita ei saa asentaa huoneeseen, jossa on perkloorieteeniä, TRIKLOORIETEENIÄ tai KLOORI-FLUORIPITOISIA HIILIVETYJÄ puhdistusaineina käytäviä koneita.
- HUOM. Tämän standardin mukaisten laitteiden kytkennässä ja käyttöönotossa on noudatettava laitteen markkinointimaassa voimassa olevia asennusmääräyksiä.
- Laitteen liitännässä on käytettävä laiteluokkaa vastaavaa taipuisaa letkua kohdemaan asennusmääräysten mukaisesti. Epäselvissä tapauksissa asentajan tulee ottaa yhteyttä toimittajaan.
- Laite on asennettava syttymätöntä materiaalia olevan lattian tai työtason päälle. Laitteen lähellä olevan seinän on myös oltava syttymätöntä materiaalia.
- Jos haistat kaasua:
  - Älä yritä käynnistää muita laitteita.
  - Älä käytä sähkökatkaisimia.
  - Vältä puhelimen käyttöä samassa rakennuksessa.
  - Poista kaikki ihmiset huoneesta, rakennuksesta tai alueelta.
  - Ota yhteyttä koneista vastaavaan henkilöön.

### 1.2 Yleiset turvallisuusohjeet

Jotta vältetään mahdolliset veden tiivistymisen aiheuttamat vauriot sähköosille (muille osille), koneen täytyy olla huoneenlämmössä 24 tuntia, ennen kuin se otetaan käyttöön.







### 1.3 Vain kaupalliseen käyttöön

Tässä ohjekirjassa kuvattu kone/kuvatut koneet on valmistettu yksinomaan kaupalliseen ja teolliseen käyttöön.

### 1.4 Tekijänoikeudet

Tämä käsikirja on tarkoitettu ainoastaan käyttäjän ohjekirjaksi ja sen saa luovuttaa kolmansille osapuolille vain Electrolux Professional AB -yhtiön luvalla.

## 1.5 Merkinnot

	Varoitus
	Varoitus, kuuma pinta
	Varo. Korkea jännite
	Varoitus: tulipalovaara / syttyvää materiaalia
	Varo puristumisvaara
	Lue ohjeet ennen koneen käyttämistä

## 2 Takuuehdot ja poissulkemiset

Jos tämän tuotteen ostoon sisältyy takuu, takuu annetaan paikallisten määräysten mukaisesti edellyttäen, että laite on asennettu ja sitä käytetään sen käyttötarkoituksen ja laitteiston mukana toimitettujen asiakirjojen mukaisesti.

Takuu on voimassa, kun asiakas on käyttänyt vain alkuperäisiä varaosia ja suorittanut huollon Electrolux Professionalin paperimuodossa tai sähköisessä muodossa saataville asetetun käyttö- ja huoltodokumentaation mukaisesti.

Electrolux Professional suosittelee Electrolux Professionalin hyväksymien puhdistus-, huuhtelu- ja kalkinpoistoaineiden käyttämistä optimaalisten tulosten saamista varten ja tuotteen pitämiseksi kunnossa pitkään.

Electrolux Professionalin takuuseen eivät sisälly seuraavat:

- huoltomatkaan liittyvät kulut, kun tuote toimitetaan ja noudetaan
- asennus
- koulutus laitteen käyttöön tai toimintaan
- kulutus- ja vaihto-osien vaihto (ja/tai toimitus), elleivät syynä ole materiaalivirheet tai valmistusviat, joista on ilmoitettu yhden (1) viikon kuluessa vian ilmenemisestä
- ulkoisen johdotuksen korjaus
- valtuuttamattomien korjausten tulosten korjaaminen sekä minkä tahansa vahingon, toimintahäiriön tai tehon heikkenemisen paranteleminen, kun sen syynä ja/tai perusteena on
  - sähköjärjestelmien tehoton ja/tai epänormaali toiminta (virta, jännite tai taajuus, mukaan lukien piikit ja/tai katkot)
  - riittämätön tai keskeytyvä veden, höyryn, ilman tai kaasun syöttö (mukaan lukien epäpuhtaudet ja/tai muut seikat, jotka eivät vastaa laitteen teknisiä vaatimuksia);
  - putkituksen osat, komponentit tai kuluvat puhdistustuotteet, joita valmistaja ei ole hyväksynyt
  - asiakkaan huolimattomuus, väärinkäyttö, virheellinen toimintatapa ja/tai soveltuvan laitedokumentaation sisältämien käyttö- ja hoito-ohjeiden laiminlyöminen
  - epäasianmukainen tai puutteellinen: asennus, korjaus, huolto (mukaan lukien peukalointi, muokkaukset ja korjaukset ulkopuolisten osapuolten tai valtuuttamattomien ulkopuolisten osapuolten toimesta) ja turvajärjestelmiin tehdyt muutokset
  - Muiden kuin alkuperäisten osien käyttäminen (esim.: kulutusmateriaalit, kuluvat osat tai varaosat).
  - ympäristöolosuhteet, jotka aiheuttavat lämpöön liittyvää kuormitusta (esim. ylikuumenemista tai jäätymistä) tai kemiallista kuormitusta (esim. korroosiota tai hapettumista)
  - tuotteen sisään tai tuotteeseen liitetyt vieraat esineet
  - onnettomuudet tai poikkeukselliset olosuhteet
  - kuljetus ja käsittely, mukaan lukien naarmut, lovet, lohkeamiset ja/tai muut tuotteen pintaan tulleet vauriot, paitsi jos tällaisen vahingon syynä ovat materiaalivirheet tai valmistusviat ja niistä on ilmoitettu yhden (1) viikon kuluessa toimituksesta, ellei muuta ole sovittu
- tuote, jonka alkuperäinen sarjanumero on poistettu tai jota on muutettu tai joka ei ole selvästi luettavissa
- lamppujen, suodattimien ja minkä tahansa kulutusosien vaihto
- lisävarusteet ja ohjelmistot, joita Electrolux Professional ei ole hyväksynyt tai määrittänyt.

Takuuseen eivät kuulu määräaikaishuoltoon liittyvät toimet (mukaan lukien tällöin vaadittavat osat) eikä puhdistusaineiden toimittaminen, ellei niitä ole erityisesti lisätty paikalliseen, paikallisten ehtojen ja sääntöjen alaiseen sopimukseen.

Tarkista valtuutettujen huoltopisteiden luettelo Electrolux Professionalin verkkosivustolta.

### 3 Käyttöpaneeli

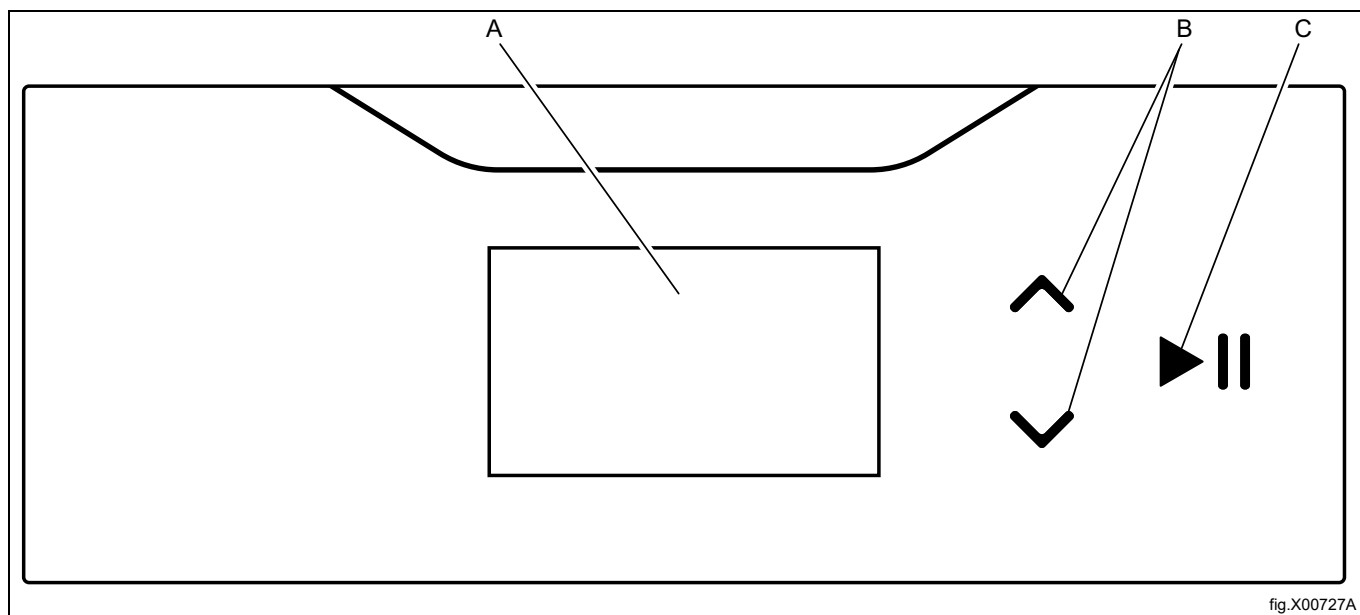

A	Näyttö
B	Painikkeilla nuoli ylös ja nuoli alas selataan näytön valikoita.
C	Käynnistys- ja taukopainike

---

## 4 Ohjelman kuvaus

### 4.1 Yleistä

Koneessa on useita ohjelmia, jotka on mukautettu koneen käyttötarkoituksen mukaan — eri kohderyhmissä käytetään eri ohjelmia. Seuraavat ohjelmakuvaukset esittelevät lyhyesti joitakin esimerkkiohjelmia, joita koneessa voidaan käyttää.

Parhaan kuivaustuloksen saamiseksi suositellaan kuivaamaan samanlaatuisia vaatteita samalla kertaa.

## 4.2 Ohjelman kuvaus

Ohjelmia on kahdenlaisia, automaattisia ja aikavalintaisia.

- Automaattisissa ohjelmissa on kosteuden tunnistus, joten ne pysähtyvät, kun valittu kuivuusaste on saavutettu.
- Aikavalintaisissa ohjelmissa ei ole kosteuden tunnistusta, joten ne pysähtyvät, kun asetettu aika on kulunut.







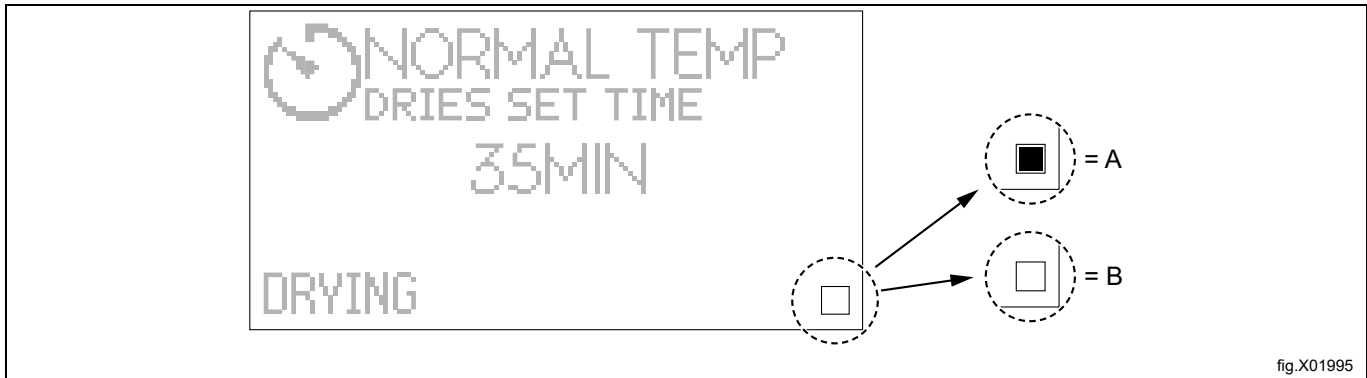





















Kun oikeassa alakulmassa oleva ruutu on valittuna kuivausjakson aikana, se osoittaa lämmitysyksikön olevan aktiivinen / PÄÄLLÄ. Lämmitysyksikkö voi olla kaasu-, sähkö-, höyry- tai lämpöpumpun tyyppinen.



Jos valintaruutu ei ole merkittynä, se ei tarkoita sitä, että lämmitysyksikkö toimii epänormaali tavalla. Tämän ruudun tehtävänä on ainoastaan valvoa lämmitysyksikön tilaa ja osoittaa tilan olevan "aktiivinen / PÄÄLLÄ" tai "ei käytössä / POIS".

- A = aktiivinen / PÄÄLLÄ
- B = ei käytössä / POIS









**Automaattiset ohjelmat**

Ohjelman nimi ja näytön kuvake	Hoito-ohje	Ohjelman kuvaus
NORMAALI LÄMP ERITTÄIN KUIVA 	 	Normaali lämpötila. Ohjelma päättyy automaattisesti kun tekstiilit ovat erittäin kuivia.
MATALA LÄMP ERITTÄIN KUIVA 		Matala lämpötila. Ohjelma päättyy automaattisesti kun tekstiilit ovat erittäin kuivia.
NORMAALI LÄMP KUIVA 	 	Normaali lämpötila. Ohjelma päättyy automaattisesti kun tekstiilit ovat kuivia.
MATALA LÄMP KUIVA 		Matala lämpötila. Ohjelma päättyy automaattisesti kun tekstiilit ovat kuivia.
NORMAALI LÄMP SILITYSKUIVA 	 	Normaali lämpötila. Ohjelma päättyy kun tekstiilit ovat vielä hieman kosteita.
MATALA LÄMP SILITYSKUIVA 		Matala lämpötila. Ohjelma päättyy kun tekstiilit ovat vielä hieman kosteita.
MATALA LÄMP UNTUVA 		Matala lämpötila. Kuivausaikaa täytyy säätää tekstiilityypin mukaan haluttua kuivuutta varten. Tämä ohjelma sopii esimerkiksi untuvatakkien, untuvapeittojen ja -tyynyjen kuivaamiseen.
MATALA LÄMP ARKA 		Matala lämpötila. Tämä ohjelma sopii esimerkiksi tekokuitutekstiilien, kuten polyesteri ja polyamidi, sekä luonnonkuidujen (silkki) kuivaamiseen.
VILLA 	 	Normaali lämpötila. Ohjelma pysähtyy ennen kuin tekstiilit ovat täysin kuivia – se suojaa tekstiileitä. Tämä hyvin hellävarainen ohjelma sopii esimerkiksi melkein kaikenlaisten villatekstiilien kuivaamiseen. Esimerkiksi huovat, takit jne.
MATALA LÄMP MOPIIT 		Matala lämpötila. Ohjelma päättyy kun mopit ovat kuivia. Tämä ohjelma sopii esimerkiksi synteettisten mikrokuitumoppien kuivaamiseen.
MATALA LÄMP LIINAT 		Matala lämpötila. Ohjelma päättyy kun liinat ovat kuivia. Tämä ohjelma sopii esimerkiksi synteettisten mikrokuituliinojen kuivaamiseen.
GLOBAL Desinfiointi 		Normaali lämpötila. Ohjelma päättyy, kun desinfioinnin vaatimukset täyttyvät. Global Desinfiointi -ohjelma on vain sähkö- ja kaasulämmitteisissä koneissa. Enintään puolitäyttö, kuormituskerroin 1:44 Älä pysäytä kuivausta ennenaikaisesti. Tarkista, että pyykissä ei ole kosteita kohtia kuivauksen jälkeen. Pyri estämään vaatekappaleiden kietoutuminen toisiinsa kuivauksen aikana. Pyykin desinfioimiseksi Electrolux Professionalin pesukoneissa on käytettävä Global Desinfiointi -ohjelmia kuivauksen aikana.

Ohjelman nimi ja näytön kuvake	Hoito-ohje	Ohjelman kuvaus
NORMAALI LARGE TEXTILES	 	Normaali lämpötila. Ohjelma päättyy automaattisesti, kun tekstiilit ovat kuivia. Tämä ohjelma soveltuu suurikokoisten tekstiilien, kuten lakanoiden, pöytäliinojen, verhojen jne., kuivaamiseen. Ohjelma on suunniteltu siten, että tekstiilit eivät kietoudu toisiinsa.
MATALA LARGE TEXTILES		Matala lämpötila. Ohjelma päättyy automaattisesti, kun tekstiilit ovat kuivia. Tämä ohjelma soveltuu suurikokoisten tekstiilien, kuten lakanoiden, pöytäliinojen, verhojen jne., kuivaamiseen. Ohjelma on suunniteltu siten, että tekstiilit eivät kietoudu toisiinsa.

### Aikaohjelmat

Ohjelman nimi ja näytön kuvake	Hoito-ohje	Ohjelman kuvaus
NORMAALI KUIVAA AJAN 	 	Normaali lämpötila. Kuivausajalle on erilaisia vaihtoehtoja. Ohjelma päättyy, kun aika on lopussa.
MATALA KUIVAA AJAN 		Matala lämpötila. Kuivausajalle on erilaisia vaihtoehtoja. Ohjelma päättyy, kun aika on lopussa.
TUULETUS KUIVAA AJAN 		Ei lämpöä. Kuivausajalle on erilaisia vaihtoehtoja. Ohjelma päättyy, kun aika on lopussa.

- Ohjelmat NORMAALI LÄMP sopivat useimmille tekstiileille.
- Ohjelmia MATALA LÄMP tulisi käyttää synteettisille tekstiileille, kuten polyesteri, polyamidi, polyakryyli ja elastaani, viskoosi, polyesteripuvilla ja arat kuidut, joissa on merkki (seuraavassa kuvassa) tai teksti "Rumpukuivaus, alhainen lämpötila" tai vastaava.

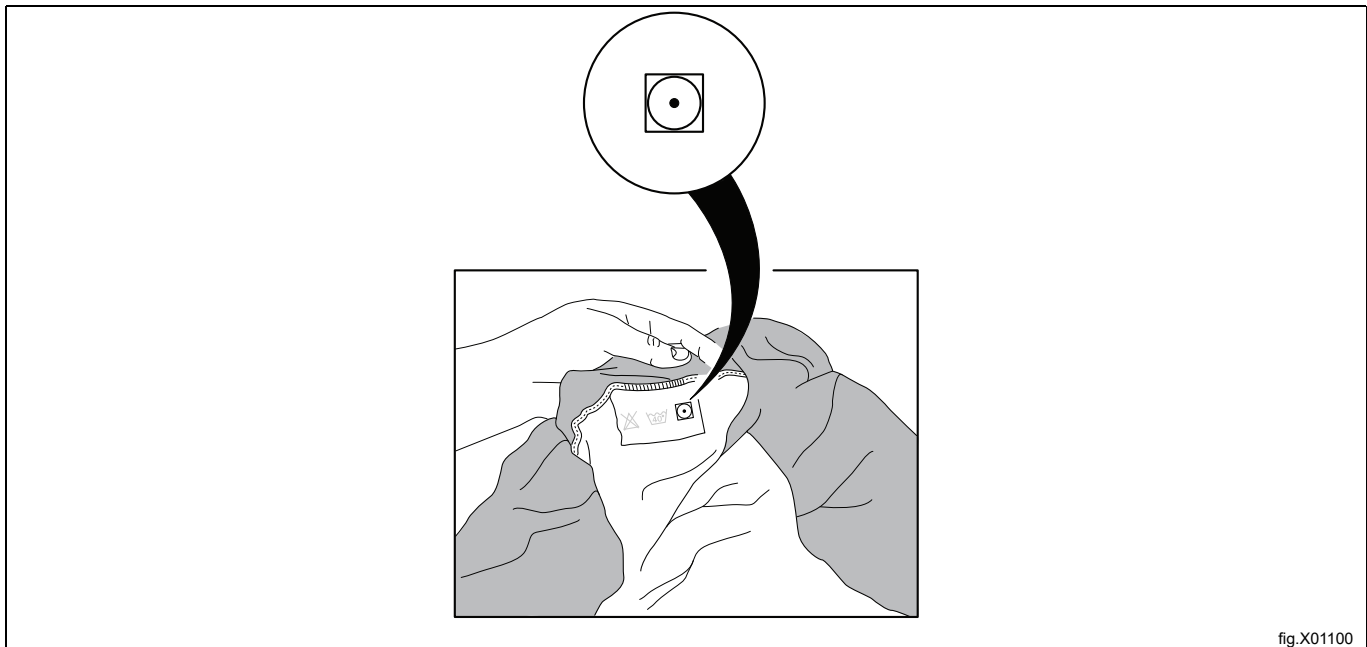

fig.X01100

## 5 Käsitteleminen

### 5.1 Kuorma

#### Huom!

Tyhjennä kaikki taskut ja varmista, ettei niihin jää metalliesineitä, kuten ruuveja, nautoja tms. Metalliesineet voivat vaurioittaa rumpua.

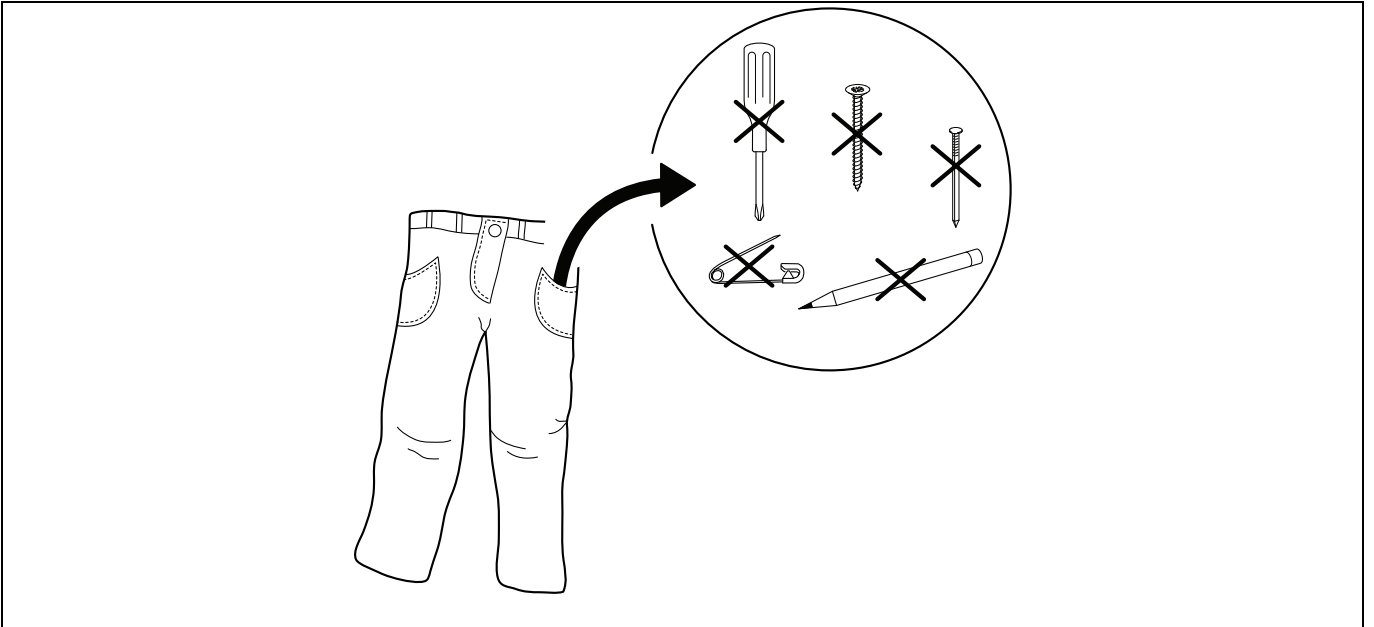

Lisää tekstiilit koneeseen suositusten mukaisesti ja sulje luukku.

Tarkista, että suodatin on puhdas, ja puhdista se tarvittaessa.

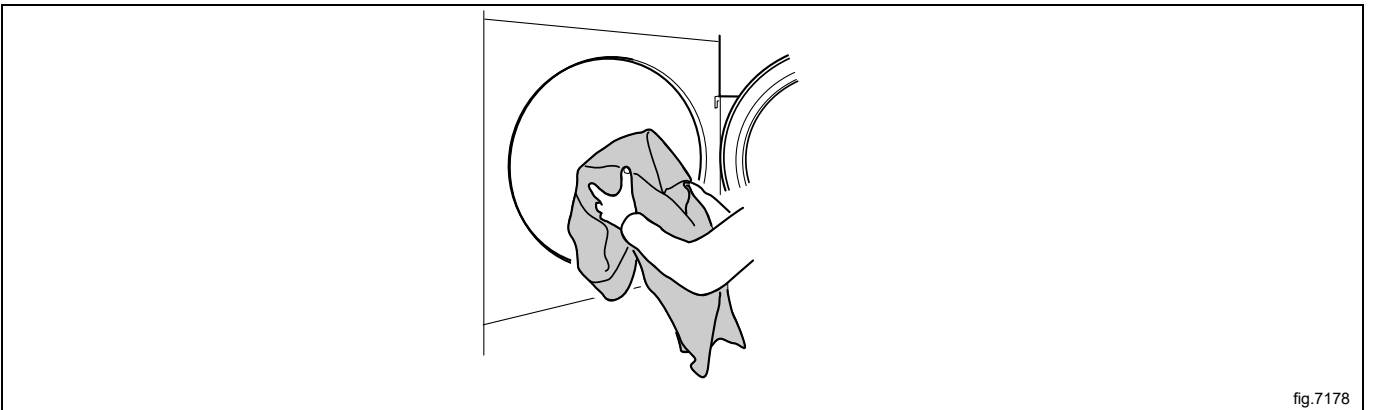

fig.7178

Suosittelun maksimitäyttö on 37.5 kg.

## 5.2 Koneen käynnistäminen

### Automaattiset ohjelmat

Valitse ohjelma painikkeella nuoli ylös tai nuoli alas.

Käynnistä kone painamalla ▶|| .

### Aikavalintaiset ohjelmat

Valitse ohjelma painikkeella nuoli ylös tai nuoli alas.

Käynnistä kone painamalla ▶|| .

Käynnistyksen jälkeen voit vaihtaa valitun ohjelman aikaa:

- Aikaa lisätään ja vähennetään painikkeilla nuoli ylös ja nuoli alas.  
^ lisää aikaa ja v vähentää aikaa.
- Käynnistä kone uudelleen painamalla ▶|| .

### Kolikkokäyttöiset koneet

Käynnistä kone syöttämällä oikea rahasumma ja/tai painamalla ▶|| .

Käynnistyksen jälkeen voit lisätä valitun ohjelman aikaa. Syötä lisää kolikkoja lisätäksesi aikaa.

### 5.3 Lisätoiminnot

Järjestelmässä on lisätoimintovalikko, jota voidaan käyttää käynnistyksen jälkeen. ▶|| -painikkeen painaminen tuo esiin valikon.

Valitse vaihtoehto painikkeella nuoli ylös tai nuoli alas, ja käynnistä ohjelma painamalla ▶|| .

#### **Huom!**

**Saattaa olla, että koneesi ei tue kaikkia toimintoja tai että ne eivät ole käytössä.**

#### **Tauko**

Käynnissä oleva ohjelma voidaan keskeyttää.

Valitse **TAUKO** ja paina valintakytkintä.

Joissakin koneissa ohjelma voidaan keskeyttää suoraan painamalla ▶|| .

Ohjelma jatkuu, kun painiketta ▶|| painetaan uudelleen.

#### **Lopeta ohjelma**

Ohjelma voidaan lopettaa käynnistämisen jälkeen.

Valitse **KESKEYTÄ OHJELMA** ja paina valintakytkintä.

Ohjelma loppuu, kun painiketta ▶|| painetaan.

#### **Tila**

Valitse **TILAVALIKKO** ja paina valintakytkintä.

Tilavalikossa näkyvät tuloilman lämpötila, poistoilman lämpötila, RMC ja se, onko koneen lämmitys kytketty päälle vai pois.

## 5.4 Ohjelman päätyttyä

### Huom!

Parhaan kuivaustuloksen varmistamiseksi on tärkeää tyhjentää kone heti, kun ohjelma on lopussa.

Jos konetta ei tyhjennetä heti ohjelman loputtua, rumpu pyörii lyhyin väliajoin, jotteivat vaatteet rypistyisi.

Puhdista suodatin jokaisen kuivauskerran jälkeen parhaan kuivaustuloksen varmistamiseksi.

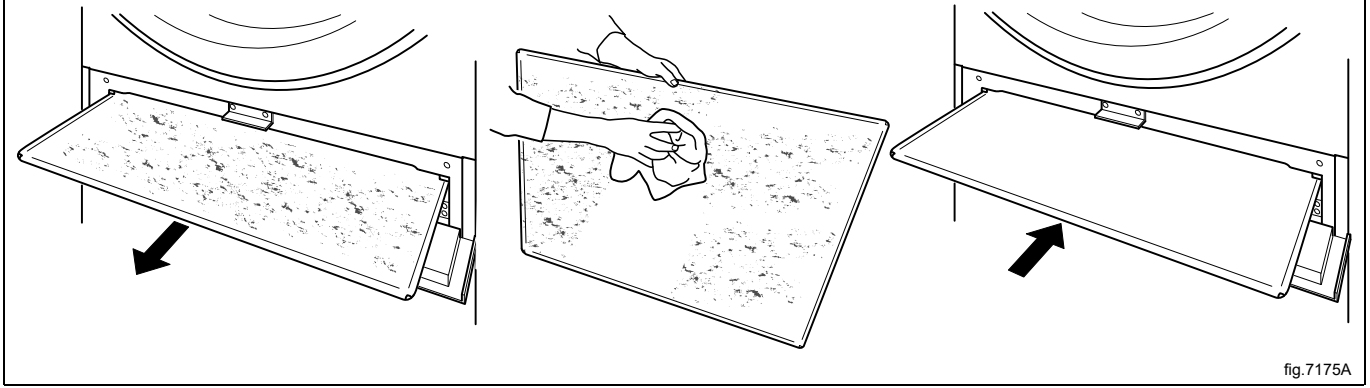

## 6 Vikakoodit

Jos ohjelmassa tai koneessa on vika, se ilmaistaan näytöllä vikakoodilla. Osan vioista voi korjata helposti itse, eikä huoltoon tarvitse ottaa yhteyttä.

Vikakoodi	Teksti	Syy/Korjaaminen
12:11	KUIVAUSVIRHE RMC-OHJELMASSA	Pisin sallittu RMC-aika on ylitetty. (Vain koneissa, joissa on jäännöskosteutta mittaava RMC-toiminto). Kone on liian täynnä tai pyykki on liian märkää.
12:12	KUIVAUSVIRHE AUTOSTOP-OHJELMASSA	Pisin sallittu automaattinen pysäytysaika on ylitetty. (Koskee vain koneita, joissa on automaattinen pysäytys). Kone on liian täynnä tai pyykki on liian märkää.
12:14	GAS ERROR PRESS GAS RESET BUTTON	No flame has been detected. (Applies only to gas heated machines). Reset by pressing ►   until the error code text disappears. On Coin operated machines: Reset by pressing the service button.
12:15	EI ALIPAINETTA	Kone on liian täynnä tai pyykki on liian märkää. Poista osa pyykeistä ja yritä käynnistää uudelleen.
12:16	VACUUM SWITCH SHORTED	The vacuum/pressure switch does not close within the set time. Open and close the door and try to start again.
12:18	KUORMAN UUELLEEN JAKO TARVITAAN	Kone ilmoittaa, että pyykki tukkii ilmanvirtauksen. Jaottele pyykki uudelleen. Virheilmoitus poistuu, kun kone käynnistetään uudelleen.
20:1	RUMMUNMOOTTORI YLIKUUM	Moottori on liian kuuma. Kone käynnistyy automaattisesti uudelleen, kun moottorin lämpötila on oikea (jos luukkua ei ole avattu).
30:1	PUHALLINMOOTTORI YLIKUUM	Moottori on liian kuuma. Kone käynnistyy automaattisesti uudelleen, kun moottorin lämpötila on oikea (jos luukkua ei ole avattu).

Kytke virta pois virhekoodien ja toistuvien virhekoodien yhteydessä 30 sekunniksi. Jos virhekoodi toistuu jatkuvasti, ota yhteys huoltoon.

## 7 Huolto

### 7.1 Yleistä

Seuraavien huoltotoimenpiteiden säännöllinen suorittaminen on koneen omistajan tai pesulan hoitajan vastuulla.

#### **Huom!**

**Huollon laiminlyöminen voi heikentää koneen suorituskykyä ja vahingoittaa komponentteja.**

### 7.2 Aika huoltaa -ilmoitus

Kun näytössä näkyy viesti AIKA HUOLTAA — ota yhteyttä koneen omistajaan/pesulan johtajaan huollon suorittamiseksi (mahdollinen puhelinnumero ja/tai merkintä näkyvät myös).

Konetta voidaan käyttää huoltoon saakka. Ilmoitus näkyy kuitenkin säännöllisin väliajoin, kunnes huolto on suoritettu.

Ilmoitus häviää noin 30 sekunnin kuluttua tai kuin painiketta painetaan ►|| .

### 7.3 Päivittäin

Tarkista, ettei kone toimi luukku avoimena. Jos kone käy luukun ollessa auki, kone on poistettava käytöstä, kunnes korjaukset on tehty.

#### **Huom!**

**Ota yhteys pätevään huoltohenkilöstöön viallisen koneen sähköliitännän irrottamiseksi.**

Puhdista luukku, luukun lasi, luukun tiiviste ja muut ulkoiset osat.

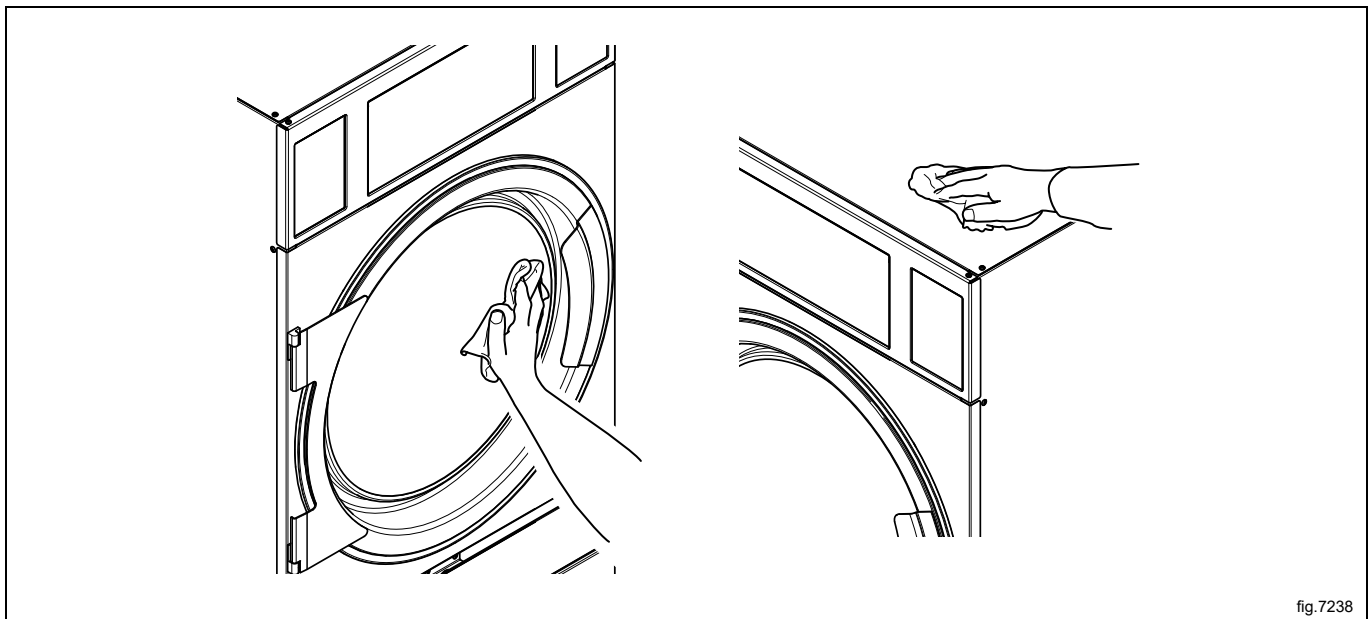

fig.7238

Tarkista, että suodatin on puhdas ja ehjä. Puhdista tai vaihda tarvittaessa.

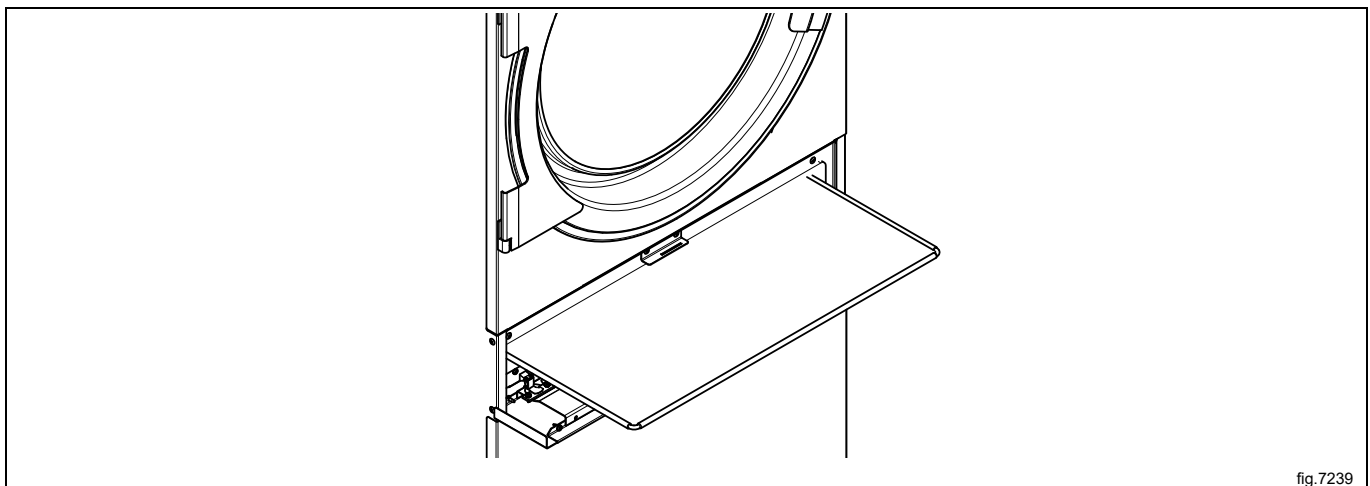

fig.7239



Varmista, ettei koneen ympäristössä ole nukkaa tai pölyä.



#### **7.4 Koneet, joissa on jäännöskosteutta mittaava toiminto (RMC)**

Pyyhi/puhdista rumpu ja nostimet säännöllisesti sitruunahapolla (*Acidum citricum*). Jos koneeseen jää saippua-/ huuhteluainejäämiä, on suositeltavaa käyttää myös karkeaa sientä.

Puhdistuksen laiminlyöminen voi vaikuttaa jäännöskosteuden valvontatoimintoon. Tämä voi johtaa kostempaan pyykkiin kuin mitä ohjelman lopussa pitäisi olla.

#### **7.5 Huoltotoimet, jotka saa suorittaa ainoastaan valtuutettu asentaja.**

Ota yhteyttä valtuutettuun huoltoon seuraavien huoltotoimenpiteiden suorittamiseksi:

1600 käyttötunnin jälkeen tai kerran vuodessa, riippuen siitä, kumpi ajankohta on aikaisempi:

- Puhdista huoneen raikkaan ilman sisäänotto, tuuletin ja poistoputki.
- Koneet, joissa on RMC-toiminto: Puhdista RMC:n grafiittikeräimen liukupinta
- Puhdista rumpun ympäristö
- Puhdista moottorit
- Tarkista hihnan kireys

Kysy alkuperäisiä varaosia paikalliselta valtuutetulta jälleenmyyjältä.

## 8 Tietoja hävittämisestä

### 8.1 Laitteen hävittäminen käyttöään päättyessä

Ennen koneen lopullista käytöstäpoistoa on suositeltavaa tarkistaa sen kunto huolellisesti ja arvioida, onko rakenteessa kohtia, joihin voi jätahuollon käsittelyn aikana tulla rakennevaurioita tai muita vikoja.

Koneen osat täytyy lajitella hävittämistä varten niiden ominaisuuksien mukaan (esim. metallit, öljyt, rasvat, muovi, kumi jne.).

Eri maiden lainsäädäntö vaihtelee laitteen käytöstäpoistoa koskevissa asioissa. Tämän vuoksi neuvomme noudattamaan sen maan lakeja ja määräyksiä, jossa käytöstäpoisto tapahtuu.

Yleissääntönä laite on toimitettava erikoistuneeseen keräys-/romutuskeskukseen.

Pura kone jakaen osat niiden kemiallisten ominaisuuksien mukaan. Muista, että kompressorin sisältää kierrätettävää voiteluöljyä ja kylmäainetta ja että jäähdyttimen ja lämpöpumpun osat ovat yhdyskuntajätteisiin verrattavia erikoisjätteitä.

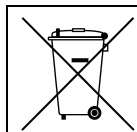

Tuotteessa oleva merkki osoittaa, että sitä ei saa käsitellä kotitalousjätteenä vaan se täytyy hävittää asianmukaisella tavalla ympäristö- ja terveyshaittojen välttämiseksi. Lisätietoja tuotteen kierrättämisestä saat ottamalla yhteyttä paikalliseen jälleenmyyjään tai edustajaan, huoltopalveluun tai paikallisiin jätahuoltoviranomaisiin.



### Huom!

**Kun kone poistetaan käytöstä lopullisesti, kaikki merkinnät, tämä käsikirja ja muut laitetta koskevat asiakirjat on tuhottava.**

### 8.2 Pakkauksen hävittäminen

Pakkausmateriaalit tulee hävittää laitteen käyttömaassa voimassa olevien määräysten mukaisesti. Kaikki pakkausmateriaalit ovat ympäristöystävällisiä.

Ne voidaan säilyttää turvallisesti, kierrättää tai polttaa asianmukaisessa jätteidenpolttolaitoksessa. Kierrätettävät muoviosat on merkitty alla olevien esimerkkien mukaisesti.

 PE	Polyeteeni: <ul style="list-style-type: none"> <li>• Ulkopakkaus</li> <li>• Ohjepussi</li> </ul>
 PP	Polypropeeni: <ul style="list-style-type: none"> <li>• Hihnat</li> </ul>
 PS	Polystyreenivaahdo: <ul style="list-style-type: none"> <li>• Kulmasuojukset</li> </ul>





Electrolux Professional AB  
341 80 Ljungby, Sweden  
[www.electroluxprofessional.com](http://www.electroluxprofessional.com)