

# Mode d'emploi

## Séchoir rotatif

**TD6–37**  
**Compass Pro**  
Type N2...



**Electrolux**  
PROFESSIONAL



# Table des matières

---

## Table des matières

1	Règles de sécurité.....	5
1.1	Consignes de sécurité supplémentaires pour séchoir rotatif chauffé au gaz.....	7
1.2	Informations générales de sécurité.....	7
1.3	Utilisation commerciale uniquement.....	7
1.4	Droits d'auteur.....	7
1.5	Symboles.....	7
2	Conditions de garantie et exclusions de la garantie.....	8
3	Panneau de commande.....	9
4	Description du programme.....	10
4.1	Généralités.....	10
4.2	Description du programme.....	11
5	Manutention.....	14
5.1	Charge.....	14
5.2	Comment démarrer la machine.....	15
5.3	Fonctions supplémentaires.....	16
5.4	Lorsque le programme est terminé.....	17
6	Codes d'erreur.....	18
7	Entretien.....	19
7.1	Généralités.....	19
7.2	Temps pour la maintenance.....	19
7.3	Chaque jour.....	19
7.4	Machines avec contrôle de l'humidité résiduelle (RMC).....	20
7.5	L'entretien doit être effectué par du personnel qualifié.....	20
8	Information sur l'évacuation.....	21
8.1	Évacuation de l'appareil en fin de vie.....	21
8.2	Élimination de l'emballage.....	21

Le fabricant se réserve le droit de modifier sans préavis la conception et les matériaux employés.



## 1 Règles de sécurité

- L'entretien ne doit être effectué que par du personnel agréé.
- Utilisez uniquement des pièces détachées, des accessoires et des consommables autorisés.
- Ne pas mettre en machine du linge nettoyé à l'aide de produits chimiques industriels.
- Ne pas sécher de linge non lavé dans la machine.
- Utiliser une dose de lessive supplémentaire pour le linge souillé par des substances telles que l'huile de cuisson, l'acétone, l'alcool, le pétrole, le kérosène, des agents dé-tachant, la térébenthine, la cire et un décapant pour cire avant de le sécher dans la machine.
- Les objets tels que caoutchouc mousse (mousse de latex), bonnets de bain, textiles résistant à l'eau, articles à revêtement caoutchouc et les vêtements ou les oreillers contenant du caoutchouc mousse ne doivent pas être séchés dans la machine.
- Les adoucissants textiles ou produits similaires doivent être utilisés conformément aux consignes du fabricant.
- La dernière partie d'un cycle de séchage s'effectue sans chauffage (cycle de refroidissement) de sorte à éviter tout dommage aux objets.
- Ôter tous les objets, tels que les briquets et les allumettes, des poches.
- **AVERTISSEMENT.** Ne jamais stopper la machine avant la fin du cycle de séchage à moins que tous les objets ne soient rapidement enlevés et à moins qu'ils ne soient rapidement étendus de sorte que la chaleur soit dissipée.
- Assurer une ventilation adéquate afin d'éviter le refoulement du gaz dans la pièce pour les appareils à autre moyen de combustion, y compris les feux à ciel ouvert.
- L'évacuation d'air ne doit pas être effectuée dans un conduit utilisé pour les gaz d'échappement des appareils au gaz ou utilisant d'autres combustibles.
- La machine ne doit pas être installée derrière une porte fermant à clé, une porte battante ou une porte dont les charnières sont installées à l'inverse de celles de la machine de sorte qu'une ouverture complète de la machine est impossible.
- Si la machine dispose d'un filtre à charpie, le nettoyer régulièrement.
- Les peluches ne doivent pas s'accumuler autour de la machine.
- **NE PAS MODIFIER CET APPAREIL.**
- En cas de mesures de service ou de remplacement de pièces, l'alimentation doit être déconnectée.
- Lorsque la puissance est coupée, l'opérateur doit vérifier que la machine est déconnectée (que la fiche est débranchée et reste dans cet état) de tout point auquel il a accès. Si ce n'est pas possible, en raison de la construction ou de l'installation de la machine, une déconnexion avec un système de verrouillage dans la position isolée doit être prévue.
- Conformément aux règles d'installation des câbles : montez un interrupteur multipolaire sur la machine pour simplifier l'installation et le fonctionnement.
- **AVERTISSEMENT :** L'appareil ne doit être ni alimenté par un appareil de commutation externe, comme un temporisateur, ni raccordé à un circuit activé et désactivé régulièrement par l'alimentation en courant électrique.
- Si différentes tensions nominales ou différentes fréquences nominales (séparées par /) sont spécifiées sur la plaque signalétique de la machine, les instructions de réglage

de l'appareil à la tension nominale ou à la fréquence nominale requise sont précisées dans le manuel d'installation.

- Pour les appareils fixes qui ne sont pas dotés d'un moyen de déconnexion du secteur avec séparation des contacts sur tous les pôles assurant une déconnexion totale en cas de surtension de catégorie III, les instructions précisent le moyen de déconnexion à intégrer dans le câblage fixe, conformément aux règles relatives au câblage.
- Les ouvertures de la base ne doivent pas être bloquées par un tapis.
- Masse maximale de vêtements secs : 37,5 kg.
- Niveau de pression sonore d'émission pondéré A au niveau des postes de travail : 70 dB(A).
- Exigences supplémentaires pour les pays suivants : AT, BE, BG, HR, CY, CZ, DK, EE, FI, FR, DE, GR, HU, IS, IE, IT, LV, LT, LU, MT, NL, NO, PL, PT, RO, SK, SI, ES, SE, CH, TR, UK :
  - L'appareil peut être utilisé dans des lieux publics.
  - Cet appareil peut être utilisé par des enfants de 8 ans et plus et des personnes dont les capacités physiques, sensorielles et mentales sont réduites ou n'ayant aucune expérience ou connaissance de son fonctionnement, sous surveillance ou après avoir reçu des instructions d'utilisation de toute sécurité de l'appareil et à condition d'avoir compris les risques encourus. Ne pas laisser les enfants jouer avec l'appareil. Le nettoyage et la maintenance à la charge de l'utilisateur ne doivent pas être effectués par des enfants sans surveillance.
- Exigences supplémentaires pour les autres pays :
  - Cet appareil n'est pas destiné à une utilisation par des personnes (y compris des enfants) dont les capacités physiques, sensorielles et mentales sont réduites, ou par des personnes n'ayant aucune expérience ou connaissance de son fonctionnement, sauf sous la surveillance ou après avoir reçu les consignes d'une personne responsable de leur sécurité. La machine n'étant pas un jouet, ne pas laisser les enfants sans surveillance.

## 1.1 Consignes de sécurité supplémentaires pour séchoir rotatif chauffé au gaz

- Avant l'installation, vérifier que les conditions d'évacuation locales, le type de gaz utilisé, la pression ainsi que les réglages de l'appareil sont compatibles.
- La machine ne doit pas être installée dans une pièce comportant des machines dont les agents nettoyants contiennent du perchloréthylène, du TRICHLOROÉTHYLÈNE ou des HYDRUROCHLORUROFLUORUROCARBONES.
- NOTE : À noter que le branchement et la mise en service des appareils conformes à cette norme sont soumis aux réglementations en matière d'installation en vigueur dans les pays où ces appareils sont commercialisés.
- La connexion de l'appareil doit être effectuée avec un tuyau flexible adapté à la catégorie de l'appareil en conformité avec la réglementation d'installation du pays de destination ; en cas de doute, l'installateur doit contacter le fournisseur.
- Le cas échéant, il convient d'installer l'appareil sur une matière non inflammable afin de protéger le sol, le plan de travail et/ou le mur à proximité de l'appareil.
- En présence d'odeur de gaz :
  - N'allumer aucun appareil.
  - Ne pas activer d'interrupteur électrique.
  - Ne pas utiliser de téléphone dans l'enceinte du bâtiment.
  - Évacuer la pièce, le bâtiment ou la zone.
  - Contacter la personne responsable de la machine.

## 1.2 Informations générales de sécurité

Afin de protéger les composants électroniques (et autres) des dommages dus à la condensation, la machine devra être placée à température ambiante pendant 24 heures avant la première utilisation.





## 1.3 Utilisation commerciale uniquement

La/les machines couvertes par ce manuel sont construites uniquement pour une utilisation commerciale et industrielle.

## 1.4 Droits d'auteur

Le présent manuel est exclusivement destiné à être consulté par l'opérateur et ne peut être remis à des tiers sans l'autorisation de la société Electrolux Professional.

## 1.5 Symboles

	Attention !
	Attention, surface chaude
	Prudence, haute tension
	Lisez les instructions avant d'utiliser la machine

## 2 Conditions de garantie et exclusions de la garantie

Si le produit acheté est couvert par une garantie, cette garantie sera conforme aux réglementations locales, sous réserve que le produit soit installé et utilisé aux fins pour lesquelles il a été conçu et selon les modalités décrites dans la documentation appropriée de l'équipement.

La garantie ne s'applique que si le client a utilisé des pièces détachées d'origine et procédé aux entretiens conformément à la documentation en matière d'utilisation et d'entretien mise à disposition sous format imprimé ou électronique par Electrolux Professional.

Electrolux Professional recommande vivement d'utiliser des détergents, produits de rinçage et détartrants agréés par Electrolux Professional afin d'obtenir des résultats optimum et maintenir le produit à son niveau d'efficacité maximum au fil du temps.

La garantie Electrolux Professional ne couvre pas :

- frais de déplacement du technicien pour livrer ou récupérer le produit ;
- installation ;
- formation à l'utilisation/au fonctionnement ;
- remplacement (et/ou fourniture) de pièces d'usure, sauf si ce remplacement résulte de vices de matériaux ou de fabrication signalés dans un délai d'une (1) semaine suivant l'identification de la défaillance ;
- correction du câblage externe ;
- correction de réparations non autorisées ou de dommages, défaillances ou dysfonctionnement provoqués et/ou résultant de ;
  - capacité insuffisante et/ou anormale des systèmes électriques (courant/tension/fréquence, y compris les pics et/ou les pannes) ;
  - inadéquation ou interruption de l'alimentation en eau, vapeur, air, gaz (y compris impuretés et/ou autres problèmes, non conformes avec les exigences techniques de chaque appareil) ;
  - pièces de plomberie, composants ou détergents non approuvés par le fabricant ;
  - négligence, utilisation abusive et/ou non-respect par le client des instructions d'utilisation et d'entretien décrites dans la documentation appropriée de l'équipement ;
  - procédures incorrectes ou insuffisantes d'installation, réparation, maintenance (y compris manipulations, modifications et réparations effectuées par des tiers ou tiers non autorisés) et modification des systèmes de sécurité ;
  - Utilisation de composants non d'origine (par exemple, pièces d'usure ou pièces détachées) ;
  - conditions ambiantes provoquant des contraintes thermiques (par exemple, surchauffe/gel) ou chimiques (par exemple, corrosion/oxydation) ;
  - insertion de corps étrangers dans le produit ou association de corps étrangers au produit ;
  - accidents ou force majeure ;
  - transport et manipulation, y compris rayures, bosses, éclats et/ou autres dégâts de la finition du produit, sauf spécifications contraires, si ces dégâts résultent de vices de matériaux ou de fabrication signalés dans un délai d'une (1) semaine suivant la livraison ;
- produit dont le numéro de série a été supprimé, modifié ou n'est plus facilement lisible ;
- remplacement d'ampoules, filtres et autres consommables ;
- accessoires et logiciel non approuvés ou spécifiés par Electrolux Professional.

La garantie ne couvre aucune activité de maintenance programmée (y compris les pièces nécessaires à cet effet), ni la fourniture de détergents, sauf spécifications contraires prévues par un quelconque accord local, en vertu de conditions locales.

Pour la liste des SAV agréés, consulter le site Web Electrolux Professional.



### 3 Panneau de commande

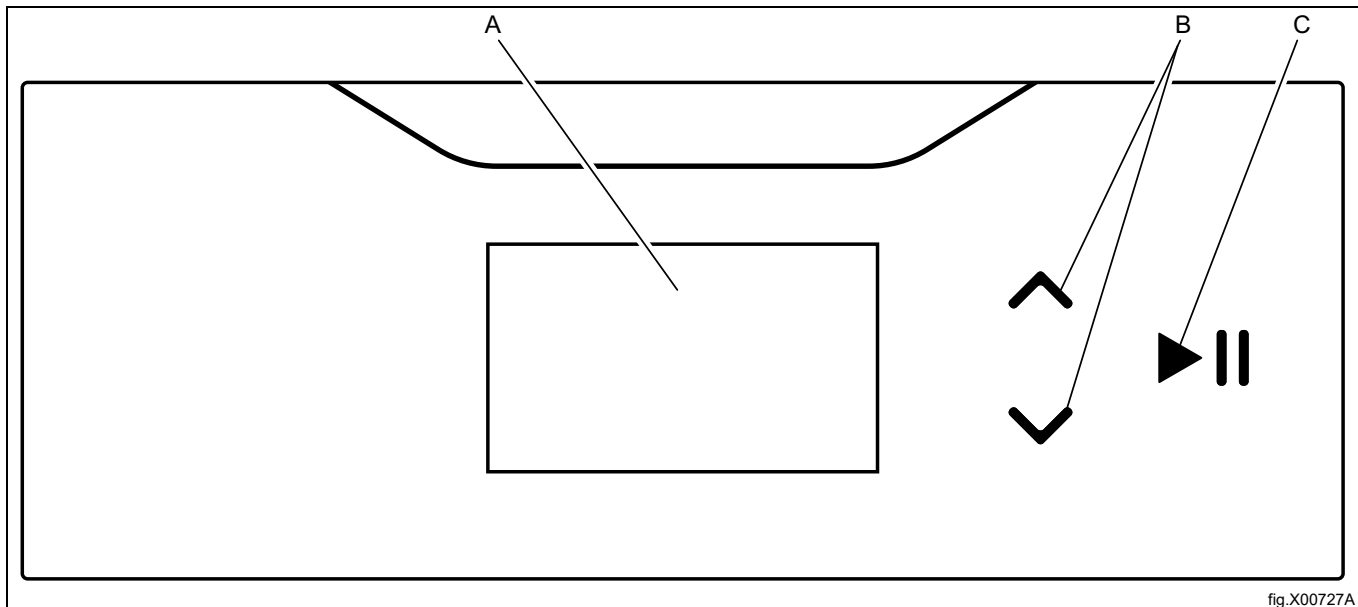

fig.X00727A

A	Écran
B	Flèches vers le haut et le bas utilisées pour naviguer dans les menus à l'écran.
C	Bouton de démarrage et de pause

## **4 Description du programme**

### **4.1 Généralités**

La machine est dotée de plusieurs programmes adaptés aux plages d'utilisation prévues pour la machine — différents marchés utilisent différents programmes. La description qui suit est une brève description d'exemples de programmes qui peuvent être utilisés.

Pour de meilleurs résultats de séchage, il est conseillé de sécher des vêtements de même qualité lors de chaque cycle de séchage.

## 4.2 Description du programme

Il existe deux types de programmes : les programmes automatiques et les programmes temporels.

- Les programmes automatiques sont équipés d'un détecteur d'humidité et s'arrêtent quand le degré de séchage sélectionné est atteint.
- Les programmes temporels ne sont pas équipés de détecteur d'humidité et ne s'arrêtent que lorsque la durée programmée ou sélectionnée est écoulée.







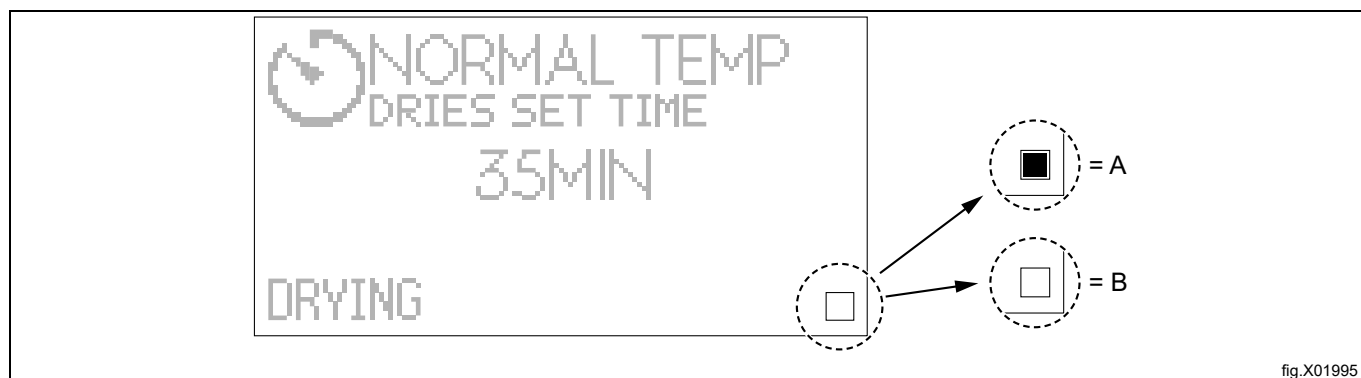





















Pendant un cycle de séchage, la case carrée dans le coin inférieur droit cochée indique que l'unité de chauffage est activée / ON. L'unité de chauffage peut être de type au gaz, électrique, à la vapeur ou à pompe à chaleur.



Si la case carrée n'est pas cochée, cela ne signifie pas pour autant que l'unité de chauffage est en panne. La case surveille seulement l'état de l'unité de chauffage et indique si elle est activée / ON ou désactivée / OFF.

- A = Active / ON
- B = Inactive / OFF









## Programmes automatiques

Nom du programme et symbole d'affichage	Étiquette d'entretien	Description du programme
TEMP NORMALE TRES SEC 	 	Température normale. Le programme s'arrête automatiquement lorsque les vêtements sont extra secs.
BASSE TEMP TRES SEC 		Basse température. Le programme s'arrête automatiquement lorsque les vêtements sont extra secs.
TEMP NORMALE SEC 	 	Température normale. Le programme s'arrête automatiquement lorsque les vêtements sont secs.
BASSE TEMP SEC 		Basse température. Le programme s'arrête automatiquement lorsque les vêtements sont secs.
TEMP NORMALE SEC PR REPASSAGE 	 	Température normale. Le programme s'arrête lorsque les vêtements sont encore légèrement humides.
BASSE TEMP SEC PR REPASSAGE 		Basse température. Le programme s'arrête lorsque les vêtements sont encore légèrement humides.
BASSE TEMP DUVET 		Basse température. Le temps de séchage doit être réglé en fonction du type de vêtement pour obtenir le degré de séchage souhaité. Ce programme convient par exemple pour sécher des doudounes, édredons, oreillers.
BASSE TEMP SENSIBLE 		Basse température. Ce programme convient par exemple pour sécher des textiles en fibres, comme du polyester, du polyamide, des textiles en fibres naturelles (textiles en soie).
LAINE 	 	Température moyenne. Le programme s'arrête avant que les vêtements ne soient totalement secs — ceci afin de protéger les vêtements. Ce programme très délicat convient pour sécher des vêtements en laine de plus ou moins tous types. Par exemple des couvertures, des vestes, etc.
BASSE TEMP SERPILLÈRES 		Basse température. Le programme s'arrête automatiquement lorsque les serpillères sont sèches. Ce programme convient par exemple pour sécher des serpillères en microfibres synthétiques.
BASSE TEMP CHIFFONS 		Basse température. Le programme s'arrête automatiquement lorsque les chiffons sont secs. Ce programme convient par exemple pour sécher des chiffons en microfibres synthétiques.
GLOBAL Désinfection 		Température normale. Le programme s'arrête dès que les critères de la procédure de désinfection sont remplis. Les programmes Global Désinfection sont disponibles uniquement sur les machines à chauffage électrique et au gaz. Demi-charge max., facteur de charge 1:44 Ne pas arrêter le processus de séchage avant la fin. Vérifier qu'il ne reste plus de zones humides dans la charge après la fin du processus de séchage. Éviter d'emmêler les articles chargés dans la machine pendant le processus de séchage. Pour désinfecter le linge, le séchage doit être utilisé en combinaison avec les lave-linges Electrolux Professional en choisissant les programmes Global Désinfection.

Nom du programme et symbole d'affichage	Étiquette d'entretien	Description du programme
MOYENNE TEMP GRAND LINGE	 	Température moyenne. Le programme s'arrête automatiquement lorsque le tissu est sec. Ce programme convient pour sécher de larges textiles, comme des draps de lits, des nappes, des tentures, etc. Le programme est conçu pour empêcher le tissu de s'emmêler.
BASSE TEMP GRAND LINGE		Basse température. Le programme s'arrête automatiquement lorsque le tissu est sec. Ce programme convient pour sécher de larges textiles, comme des draps de lits, des nappes, des tentures, etc. Le programme est conçu pour empêcher le tissu de s'emmêler.

## Programmes à temporisation

Nom du programme et symbole d'affichage	Étiquette d'entretien	Description des programmes
MOYENNE TEMP REG. DUREE SECHAG 	 	Température normale. Différentes durées de séchage peuvent être sélectionnées. Le programme s'arrête dès que le temps est écoulé.
BASSE TEMP REG. DUREE SECHAG 		Basse température. Différentes durées de séchage peuvent être sélectionnées. Le programme s'arrête dès que le temps est écoulé.
AÉRATION REG. DUREE SECHAG 		Sans chaleur. Différentes durées de séchage peuvent être sélectionnées. Le programme s'arrête dès que le temps est écoulé.

- Les programmes avec la mention **TEMP NORMALE** conviennent pour la plupart des textiles.
- Les programmes avec la mention **BASSE TEMP** sont réservés aux textiles synthétiques, par exemple le polyester, le polyamide, le polyacryle et l'élasthane, la viscose, le polyester-coton et les tissus délicats identifiés par le symbole (illustré dans le schéma suivant) ou avec le texte « Sécher à la machine à basse température » ou similaire.

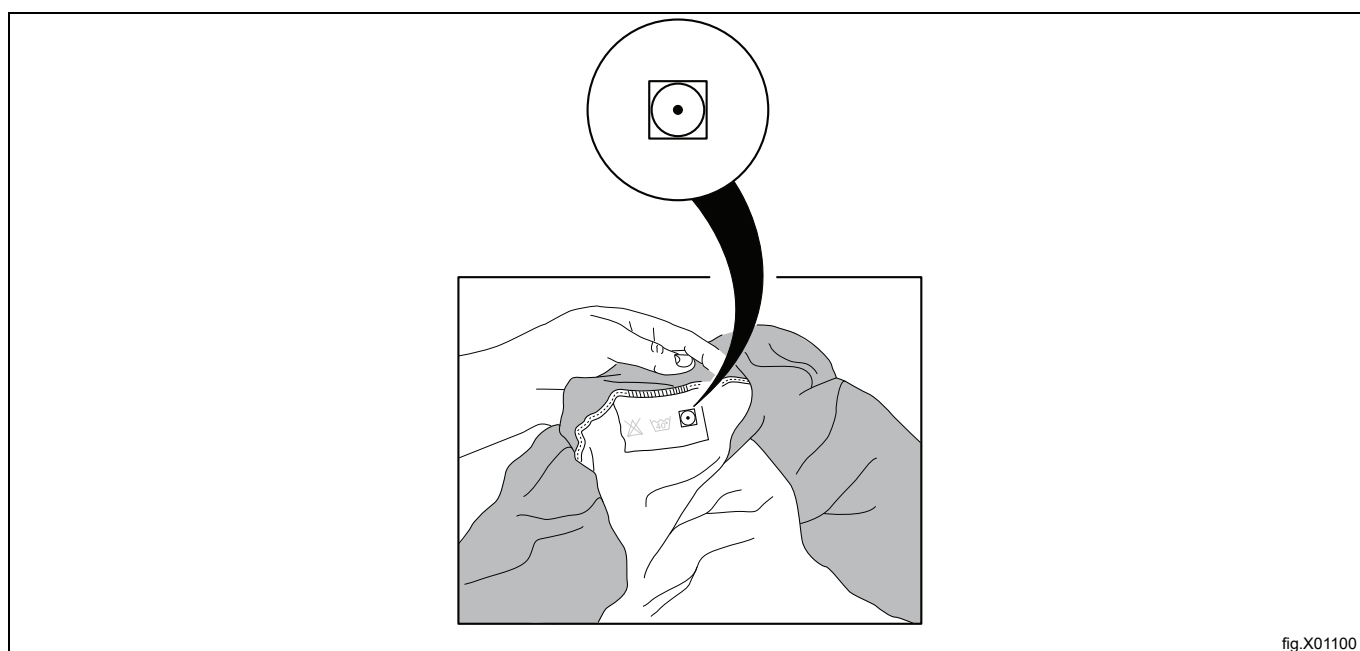

fig.X01100

## 5 Manutention

### 5.1 Charge

#### Note!

Videz toutes les poches et assurez-vous de l'absence de tout objet métallique tel que des vis, épingles, etc. Les objets métalliques risquent d'endommager le tambour.

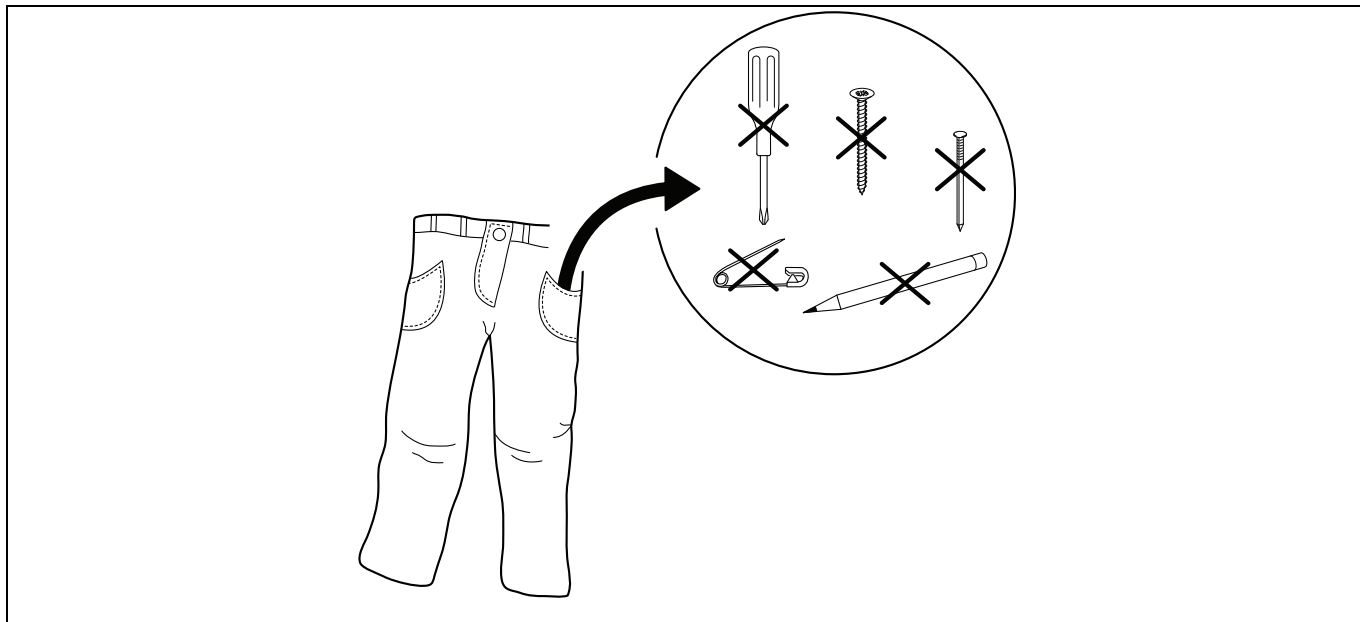

Chargez le linge dans la machine conformément aux recommandations et fermez la porte.

Assurez-vous que le filtre est propre et nettoyez-le si nécessaire.

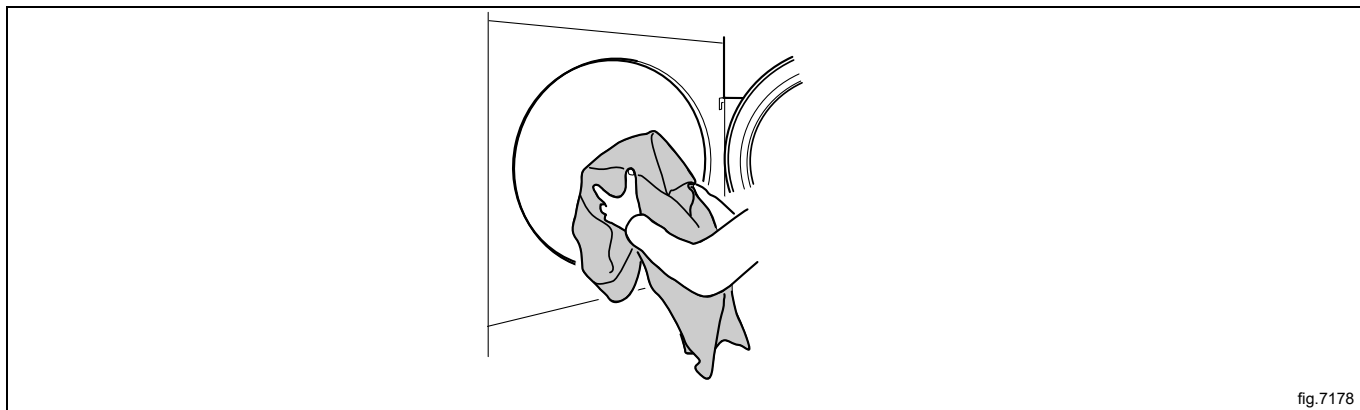

La charge maximale recommandée est de 37.5 kg.

## 5.2 Comment démarrer la machine

### Programmes automatiques

Sélectionnez le programme à l'aide des flèches vers le haut et le bas.



Démarrez la machine en appuyant sur ►|| .

### Programmes temporels

Sélectionnez le programme à l'aide des flèches vers le haut et le bas.

Démarrez la machine en appuyant sur ►|| .

Après le démarrage, il est possible de modifier la durée du programme sélectionné :

- Augmentez ou diminuez la durée à l'aide des flèches vers le haut et le bas,  augmente la durée et  diminue la durée.
- Appuyez sur ►|| pour redémarrer.

### Machines fonctionnant avec des pièces

Insérez le nombre correct de pièces pour démarrer la machine et/ou appuyez sur ►|| .

Après le démarrage, il est possible d'augmenter la durée du programme sélectionné. Insérez plus de pièces pour ajouter du temps.

### 5.3 Fonctions supplémentaires

Il existe un menu avec des fonctions supplémentaires disponibles pour la sélection après le démarrage. Lorsque vous appuyez sur ►||, le menu s'affiche à l'écran.

Sélectionnez dans le menu à l'aide des flèches vers le haut et le bas et appuyez sur ►|| pour activer.

#### **Note!**

**Certaines fonctions peuvent ne pas être disponibles ou actives sur votre machine.**

#### **Pause**

Il est possible de pauser un programme en cours.

Sélectionnez PAUSE et activez.

Sur certaines machines, vous pouvez également pauser directement en appuyant sur ►||.

Lorsque vous appuyez à nouveau sur ►||, le programme continue.

#### **Interrompre un programme**

Il est possible d'interrompre un programme après le démarrage.

Sélectionnez FIN DE PROGRAMME et activez.

Lorsque vous appuyez sur ►||, le programme s'interrompt.

#### **État**

Sélectionnez MENU ETAT et activez.

Le menu État affiche le statut de la température d'admission d'air, la température de sortie d'air, le RMC et si le chauffage de la machine est activé ou désactivé.



## 5.4 Lorsque le programme est terminé

### Note!

**Pour de meilleurs résultats de séchage, il est important de vider la machine dès la fin du programme.**

Si la machine n'est pas vidée dès la fin du programme, le tambour tournera à intervalles rapprochés pour que le linge ne se froisse pas.

Nettoyez le filtre après chaque cycle de séchage pour une meilleure performance.

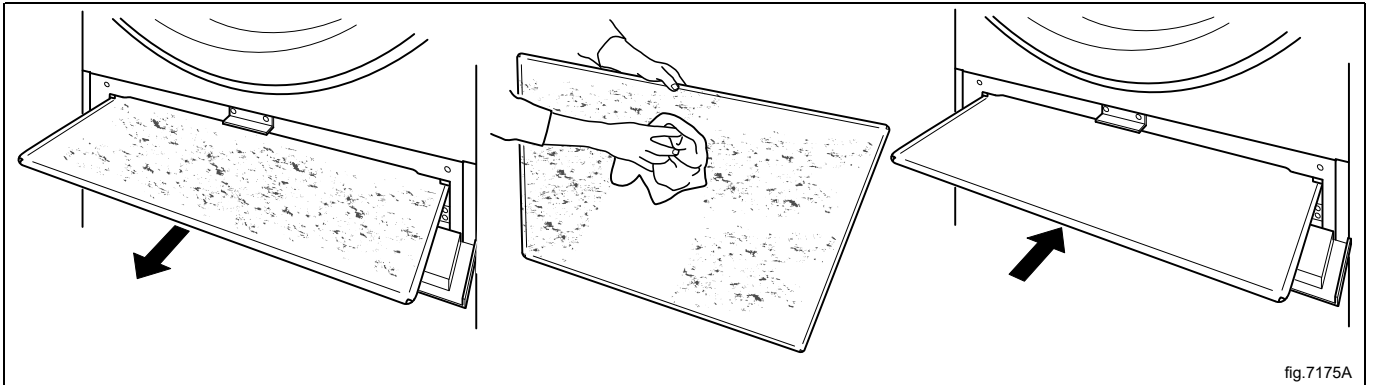

## 6 Codes d'erreur

Un défaut dans le programme ou la machine est indiqué par l'affichage d'un code d'erreur à l'écran.  
Certains de ces codes d'erreur peuvent être résolus facilement sans faire appel à un technicien d'entretien.

Code d'erreur	Texte	Cause/action
12:11	ERREUR SECHAGE AVEC PROG. RMC	Le délai RMC le plus long admissible a été dépassé. (Concerne uniquement les machines équipées de RMC.) La machine est trop remplie ou les vêtements sont trop humides.
12:12	ERREUR SECHAGE AVEC PROGRAMME AUTOSTOP	Le délai d'arrêt automatique le plus long admissible a été dépassé. (Concerne uniquement les machines dotées d'un arrêt automatique.) La machine est trop remplie ou les vêtements sont trop humides.
12:14	GAS ERROR PRESS GAS RESET BUTTON	No flame has been detected. (Applies only to gas heated machines). Reset by pressing ►   until the error code text disappears. On Coin operated machines: Reset by pressing the service button.
12:15	PAS DE VIDE	La machine est trop remplie ou les vêtements sont trop humides. Retirez une partie des vêtements et démarrez à nouveau la machine.
12:16	VACUUM SWITCH SHORTED	The vacuum/pressure switch does not close within the set time. Open and close the door and try to start again.
12:18	RE-REPARTITION NÉCESSAIRE	La machine indique que la charge bloque le débit d'air. Redistribuer la charge. Redémarrer la machine pour effacer le message d'erreur.
20:1	SURCHAUF. MOT. TAMB.	Le moteur est trop chaud. La machine redémarrera automatiquement lorsque la température sur le moteur est acceptable (si la porte n'a pas été ouverte).
30:1	SURCHAUF. MOT. VENT.	Le moteur est trop chaud. La machine redémarrera automatiquement lorsque la température sur le moteur est acceptable (si la porte n'a pas été ouverte).

Pour tout autre code d'erreur ou tout code d'erreur récurrent, débranchez l'alimentation pendant 30 secondes. Si le code d'erreur continue de s'afficher, contactez un technicien d'entretien agréé.

## 7 Entretien

### 7.1 Généralités

La maintenance doit être effectuée régulièrement par le propriétaire de la machine/le gérant de la laverie.

#### **Note!**

**Un défaut d'entretien peut détériorer la performance de la machine et endommager les composants.**

### 7.2 Temps pour la maintenance

Lorsque l'écran affiche le message **MAINTENANCE** — contactez le propriétaire de la machine/le gérant de la laverie pour effectuer la maintenance (le cas échéant, un numéro de téléphone et/ou une étiquette seront également affichés).

La machine peut être utilisée en attendant. Toutefois, le message continuera à revenir jusqu'à ce que la maintenance soit effectuée.

Le message disparaît après environ 30 secondes ou si **▶||** est sollicité.

### 7.3 Chaque jour

Vérifiez que la machine ne fonctionne pas lorsque la porte est ouverte. Si tel est le cas, la machine doit être mise hors service jusqu'à ce que le problème soit résolu.

#### **Note!**

**Contactez un technicien d'entretien qualifié pour débrancher l'alimentation de la machine en question.**

Nettoyez la porte, la vitre et le joint de la porte ainsi que les autres parties extérieures.

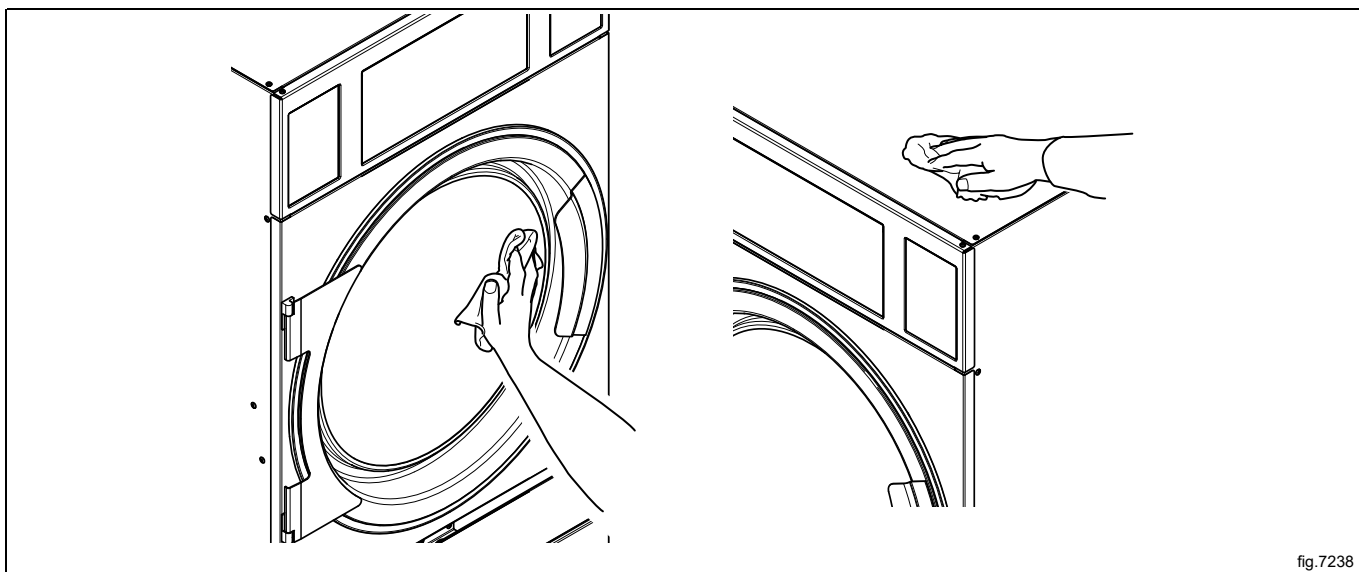

Vérifiez que le filtre est propre et qu'il n'est pas cassé. Nettoyez-le ou remplacez-le si nécessaire.

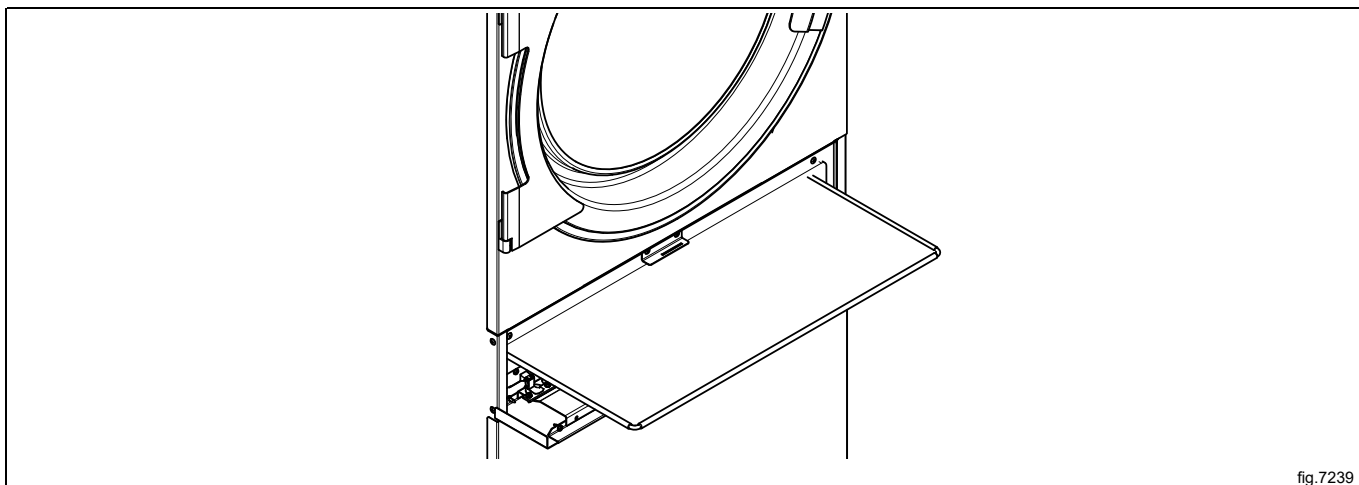



Retirez les peluches et la poussière autour de la machine.



#### **7.4 Machines avec contrôle de l'humidité résiduelle (RMC)**

Essuyer/nettoyer régulièrement le tambour et les éleveurs avec de l'acide citrique (acidum citricum). S'il reste des résidus de savon/d'assouplissant, il est recommandé d'utiliser également une grosse éponge.

Le non-respect des consignes de nettoyage peut affecter la fonction de contrôle de l'humidité résiduelle. De ce fait, le linge risque d'être plus humide que prévu en fin de programme.

#### **7.5 L'entretien doit être effectué par du personnel qualifié.**

Contactez un technicien d'entretien qualifié pour effectuer les tâches d'entretien ci-dessous :

Au bout de 1600 heures de fonctionnement ou une fois par an, le cas échéant :

- Nettoyage du ventilateur, du conduit d'évacuation et de l'arrivée d'air frais dans la pièce
- Sur des machines avec RMC : nettoyage des patins sur le collecteur graphité RMC.
- Nettoyage des abords du tambour.
- Nettoyage des moteurs.
- Vérification de la tension de la courroie.

Pour les pièces de rechange d'origine, contacter le revendeur local agréé.

## 8 Information sur l'évacuation

### 8.1 Évacuation de l'appareil en fin de vie

Avant de mettre l'appareil au rebut, il est recommandé de vérifier attentivement son état physique et de contrôler si des pièces de la structure présentent des signes éventuels d'affaissements ou de ruptures en phase de démolition.

Les pièces de la machine doivent faire l'objet d'une collecte sélective en fonction de leurs différentes caractéristiques (par exemple, métaux, huiles, graisses, plastique, caoutchouc, etc.).

Les différents pays de destination ont des législations qui leur sont propres ; par conséquent, il faut respecter les dispositions imposées par les lois et les organismes des pays où a lieu la démolition

En règle générale, l'appareil doit être amené à un centre spécialisé de collecte/une déchetterie.

Démontez l'appareil en regroupant les composants par caractéristiques chimiques, sans oublier que le compresseur contient de l'huile lubrifiante et du réfrigérant qui peuvent être recyclés, et que les composants du réfrigérateur et de la pompe à chaleur sont des déchets spéciaux assimilables à des déchets ménagers.



Le symbole figurant sur le produit indique que ce produit ne doit pas être traité comme déchet ménager, mais doit être évacué conformément aux réglementations en vigueur, afin d'éviter tout impact négatif pour l'environnement et la santé humaine. Pour de plus amples informations sur le recyclage de ce produit, contactez le revendeur ou le représentant local, le SAV ou les autorités locales responsables de l'évacuation des déchets.



#### Note!

**Au moment de la démolition de l'appareil, les marquages, le présent Manuel et les autres documents relatifs à l'appareil devront être détruits.**

### 8.2 Élimination de l'emballage

Les emballages doivent être mis au rebut conformément aux réglementations en vigueur dans le pays d'utilisation de l'appareil. Tous les matériaux utilisés pour l'emballage sont compatibles avec l'environnement.

Ces composants peuvent être conservés, recyclés ou incinérés dans une usine d'incinération des déchets. Les pièces en plastique recyclables sont marquées comme dans les exemples suivants.

 <b>PE</b>	Polyéthylène : <ul style="list-style-type: none"> <li>• Emballage extérieur</li> <li>• Sachet contenant les instructions</li> </ul>
 <b>PP</b>	Polypropylène : <ul style="list-style-type: none"> <li>• Sangles</li> </ul>
 <b>PS</b>	Mousse polystyrène : <ul style="list-style-type: none"> <li>• Protections des arêtes</li> </ul>







Electrolux Professional AB  
341 80 Ljungby, Sweden  
[www.electroluxprofessional.com](http://www.electroluxprofessional.com)