

# Gebrauchsanweisung

## Trommeltrockner

**TD6-6**  
Typ N1130..



**Electrolux**  
PROFESSIONAL



# Inhalt

---

## Inhalt

1	Sicherheitshinweise.....	5
1.1	Allgemeine Sicherheitshinweise.....	6
1.2	Nur für gewerblich genutzte Maschinen .....	6
1.3	Urheberrechte .....	6
1.4	Ergonomiezertifizierung.....	6
1.5	Symbole.....	7
2	Gewährleistungsbedingungen und Haftungsausschlüsse .....	8
3	Bedienfeld .....	9
4	Programmbeschreibung .....	10
4.1	Allgemeines .....	10
4.2	Programmbeschreibung .....	11
5	Handling.....	15
5.1	Ladegewicht.....	15
5.2	Starten der Maschine .....	16
5.3	Zusatzfunktionen .....	16
5.4	Nach Ablauf des Programms .....	17
6	Fehlercodes.....	18
7	Wartung.....	19
7.1	Allgemeines .....	19
7.2	Wartungsintervallanzeige .....	19
7.3	Täglich.....	19
7.4	Frischlufteinlass.....	20
7.5	Maschinen mit Restfeuchtigkeitsregelung (RMC) .....	20
7.6	Kondenseinheit.....	20
7.7	Wartungsarbeiten müssen durch qualifiziertes Servicepersonal ausgeführt werden .....	21
8	Entsorgen des Geräts am Ende der Lebenszeit .....	22

Der Hersteller behält sich Änderungen von Konstruktion und Material vor.



## 1 Sicherheitshinweise

- Wartungseingriffe dürfen nur von Fachpersonal durchgeführt werden.
- Nur zugelassene Ersatzteile, Zubehörteile und Verbrauchsmaterialien dürfen verwendet werden.
- Den Trockner nicht für chemisch gereinigte Kleidungsstücke verwenden.
- Keine ungewaschenen Kleidungsstücke in der Maschine trocknen.
- Mit Speiseöl, Azeton, Alkohol, Benzin, Diesel, Fleckentferner, Terpentin, Wachs oder Wachsentsferner verunreinigte Kleidung muss vor dem Trocknen in der Maschine mit heißem Wasser und einer zusätzlichen Dosis Waschmittel gewaschen werden.
- Gegenstände aus Schaumgummi (Latex-Schaumstoff), Duschhauben und wasserundurchlässige Kleidung, gummiverstärkte Textilien und Kleidungsstücke oder Kissen mit Schaumstofffutter dürfen nicht im Trockner getrocknet werden.
- Weichspüler und vergleichbare Produkte sind genau nach Gebrauchsanweisung anzuwenden.
- Die letzte Phase des Trocknungsvorgangs erfolgt ohne Beheizung (Abkühlphase), um die Wäsche nicht durch übermäßiges Erhitzen zu schädigen.
- Gegenstände wie z. B. Feuerzeuge oder Streichhölzer aus den Taschen der Kleidungsstücke entfernen.
- **WARNUNG!** Den Trockner nie vor Ende des Trocknungsvorgangs ausschalten, außer die Wäsche wird sofort herausgenommen und zum Abkühlen aufgehängt.
- Für einen ausreichenden Luftaustausch sorgen, damit keine Gase in den Raum zurückströmen können, in dem sonstige Geräte mit Brennereinrichtungen (einschließlich offenes Feuer) betrieben werden.
- Die Abluft nicht in Abgasleitungen anderer Geräte einleiten, in denen Gas oder andere Brennstoffe verbrannt werden.
- Die Maschine darf nicht hinter einer abschließbaren Tür, Schiebetür oder Tür mit Scharnier auf der gegenüberliegenden Seite der Maschine so aufgestellt werden, dass sie sich nicht ganz öffnen lässt.
- Bei Maschinen mit Flusensieb muss das Flusensieb regelmäßig gereinigt werden.
- Es dürfen sich keine Flusen im Bereich der Maschine ansammeln.
- **DIE MASCHINE NICHT UMRÜSTEN ODER VERÄNDERN.**
- Während Service- und Instandsetzungsarbeiten muss die Stromversorgung unterbrochen sein.
- Wenn das Gerät spannungsfrei gemacht wird, muss der Bediener von allen Stellen, von denen er Zugang zum Gerät hat, sehen können, dass das Gerät von der Stromversorgung getrennt ist (der Stecker abgezogen ist und bleibt). Wenn dies aufgrund der Konstruktion oder der Aufstellung der Maschine nicht möglich ist, muss eine Trennvorrichtung mit einem Verriegelungssystem in der getrennten Position vorhanden sein.
- Unter Beachtung der Installationsvorschriften: Bringen Sie in der Zuleitung der Maschine einen mehrpoligen Schalter an, um Installations- und Wartungsarbeiten zu vereinfachen.
- **WARNUNG:** Das Gerät darf nicht über ein externes Schaltgerät wie eine Zeitschaltuhr mit Strom versorgt und auch nicht an einen Stromkreis angeschlossen werden, der regelmäßig ein- und ausgeschaltet wird.
- Falls auf dem Typenschild der Maschine abweichende Nennspannungen oder Nennfrequenzen (durch einen Schrägstrich / getrennt) angegeben sind, müssen Sie die

Anweisungen für die Einstellung des Geräts zum Betrieb mit der erforderlichen Nennspannung oder Nennfrequenz im Installationshandbuch nachschlagen.

- Für fest installierte Geräte ohne Vorrichtungen, die ein allpoliges und vollständiges Trennen von der Netzstromversorgung gemäß Überspannungskategorie III gewährleisten, müssen derartige Vorrichtungen entsprechend den Vorschriften für Elektroinstallationen in die ortsfeste Verkabelung integriert werden.
- Die Öffnungen im Sockel dürfen nicht von Teppichen verdeckt werden.
- Maximale Füllmenge (Trockengewicht): 6 kg.
- A-gewichtete Emission, Schalldruckpegel an Arbeitsplätzen: 70 dB(A)
- Zusätzliche Anforderungen für die folgenden Länder: AT, BE, BG, HR, CY, CZ, DK, EE, FI, FR, DE, GR, HU, IS, IE, IT, LV, LT, LU, MT, NL, NO, PL, PT, RO, SK, SI, ES, SE, CH, TR, UK:
  - Die Maschine kann in öffentlichen Bereichen aufgestellt werden.
  - Dieses Gerät darf von Kindern ab 8 Jahren und Personen mit eingeschränkter körperlicher oder geistiger Befähigung bzw. mangelnder Erfahrung und Fachkenntnis bedient werden, wenn sie in der sicheren Bedienung des Geräts unterwiesen wurden und alle damit verbundenen Gefahren kennen. Kinder dürfen nicht mit dem Gerät spielen. Die Reinigung und routinemäßige Instandhaltung des Geräts darf nicht von Kindern ohne entsprechende Aufsicht durchgeführt werden.
- Zusätzliche Anforderungen in anderen Ländern:
  - Dieses Gerät darf von Personen (einschließlich Kindern) mit eingeschränkter körperlicher und geistiger Befähigung oder ohne entsprechende Fachkenntnisse und Erfahrung nur dann bedient werden, wenn sie durch einen Sicherheitsbeauftragten in der Bedienung des Geräts unterwiesen wurden. Kinder sind zu beaufsichtigen und daran zu hindern, dass sie mit dem Gerät spielen.

### **1.1 Allgemeine Sicherheitshinweise**

Um Schäden durch Kondenswasser an der Elektronik (und anderen Bauteilen) zu verhindern, darf die Maschine erst 24 Stunden bei Raumtemperatur in Betrieb genommen werden.

### **1.2 Nur für gewerblich genutzte Maschinen**

Die Maschine/Maschinen, für die dieses Handbuch gilt, ist/sind nur für gewerbliche und industrielle Nutzung vorgesehen.

### **1.3 Urheberrechte**

Diese Anleitung dient ausschließlich zur Information des Bedienungspersonals und darf nur mit Genehmigung des Unternehmens Electrolux Professional AB an Dritte weitergegeben werden.

### **1.4 Ergonomie-zertifizierung**

Der menschliche Körper ist auf Bewegung und körperliche Aktivität ausgelegt, aber bei einseitigen und ständig wiederholten Bewegungsabläufen oder ungünstigen Körperhaltungen kann es zu Belastungsschäden kommen.

Die ergonomischen Merkmale des Produkts, die Ihre physische und kognitive Interaktion beeinflussen können, wurden bewertet und zertifiziert.

Bei einem ergonomischen Produkt müssen bestimmte ergonomische Anforderungen erfüllt sein, und zwar in Bezug auf die drei folgenden Aspekte: technische, biomedizinische und psychosoziale Merkmale (Benutzerfreundlichkeit und -zufriedenheit).

Für jeden dieser Bereiche wurden spezifische Tests mit echten Benutzern durchgeführt. Das Produkt erfüllt die von den Normen vorgegebenen ergonomischen Kriterien.







Wenn ein Bediener für mehrere Maschinen zuständig ist, nehmen die repetitiven Bewegungen zu und das damit verbundene biomechanische Risiko steigt exponentiell.

Risiken durch ungünstige Körperhaltungen bestehen bei der Interaktion mit dem Türgriff, wenn die Maschine ohne Sockel direkt auf dem Boden aufgestellt ist, und mit dem Türgriff sowie der Benutzeroberfläche, dem Display und dem Knopf, wenn die Maschine auf einer Waschmaschine montiert ist.

Beachten Sie die folgenden Empfehlungen, um körperliche Schäden beim Bedienpersonal möglichst zu vermeiden.

- Stellen Sie die Maschine auf einem Sockel statt direkt auf dem Boden auf, damit der Bediener beim Be- und Entladen den Rücken nicht unnötig beugen muss.  
Empfohlene Mindesthöhe des Sockels: 300 mm.
- Sorgen Sie dafür, dass zum Be- und Entladen sowie zum Transport geeignete Rollwagen oder Körbe zur Verfügung stehen.
- Organisieren Sie eine Arbeitsplatzrotation, wenn ein Bediener für mehrere Maschinen zuständig ist.

## 1.5 Symbole

	Vorsicht
	Vorsicht, heiße Oberflächen
	Vorsicht, Hochspannung
	Achtung: Brandgefahr / Entflammbares Material
	Warnung, Quetschgefahr
	Lesen Sie die Anweisungen vor dem Gebrauch der Maschine durch.

## 2 Gewährleistungsbedingungen und Haftungsausschlüsse

Falls der Kauf dieses Geräts eine Garantieabdeckung beinhaltet, wird die Garantie entsprechend den gesetzlichen Bestimmungen des Anwenderlandes geleistet. Die Garantieübernahme ist mit dem installierten Gerät verknüpft, das für seinen bestimmungsgemäßen Zweck und entsprechend den Anweisungen in der zugehörigen technischen Dokumentation verwendet wird.

Die Garantie gilt, wenn der Kunde ausschließlich Originalersatzteile verwendet und das Gerät entsprechend den Anweisungen der Betriebs- und Wartungshandbücher von Electrolux Professional instandgehalten hat, die als gedruckte Handbücher oder im elektronischen Format bereitgestellt werden.

Electrolux Professional empfiehlt, ausschließlich von Electrolux Professional genehmigte Reinigungs-, Spül- und Entkalkungsmittel zu verwenden, um optimale Ergebnisse zu erzielen und das Gerät langfristig in einem perfekten Betriebszustand zu erhalten.

Von der Electrolux Professional Garantie ausgeschlossen sind:

- Fahrten zur Lieferung und Abholung des Geräts.
- Installation.
- Einweisung in Gebrauch und Bedienung.
- Auswechslung (u./o. Lieferung) von Verschleißteilen, außer bei Material- oder Fertigungsmängeln, die innerhalb von einer (1) Woche nach Schadenseintritt gemeldet werden.
- Änderung der externen Verkabelung.
- Nachbesserung nicht autorisierter Reparaturen sowie aller sonstigen Schäden, technischen Defekte und Störungen, die durch folgende Umstände verursacht wurden:
  - unzureichende u./o. anormale Kapazität der elektrischen Anlagen (Stromstärke, Spannung, Frequenz, einschließlich Spannungsspitzen u./o. Stromausfälle).
  - eine unzureichende oder unterbrochene Wasser-, Dampf-, Druckluft- oder Gasversorgung (einschließlich Verunreinigungen u./o. sonstige Umstände, die nicht die technischen Anforderungen des jeweiligen Geräts erfüllen).
  - Komponenten der Gas- und Wasserinstallation sowie Hilfsmittel oder Verbrauchsmaterialien zur Reinigung, die nicht vom Hersteller genehmigt wurden.
  - Fahrlässigkeit, Fehlgebrauch, missbräuchliche Anwendung u./o. Nichteinhaltung der Bedienungs- und Pflegeanweisungen in den entsprechenden technischen Unterlagen des Geräts durch den Kunden.
  - unsachgemäße oder mangelhafte Installation, Reparatur oder Wartung (einschließlich Umrüstungen, Änderungen und Reparaturen durch Dritte, die nicht entsprechend autorisiert wurden) sowie Änderungen der Sicherheitssysteme.
  - Die Verwendung von Nicht-Originalkomponenten (z. B.: Verbrauchsmaterialien, Verschleißteile oder Ersatzteile).
  - Umgebungsbedingungen, die eine thermische (z. B. Überhitzen/Gefrieren) oder chemische Beanspruchung (z. B. Korrosion/Oxidation) bewirken.
  - Fremdkörper, die in das Gerät gelegt oder daran angeschlossen werden.
  - Unfälle oder höhere Gewalt.
  - Transport und Handhabung, einschließlich Kratzern, Kerben, Abspannungen u./o. sonstiger Schäden am Oberflächenfinish des Geräts, außer diese Schäden resultieren aus Material- oder Fertigungsmängeln und werden - sofern nicht anderslautend vereinbart - innerhalb von einer (1) Woche nach Lieferung gemeldet.
- Die Original-Seriennummern des Geräts wurden entfernt, geändert oder sind nicht mehr feststellbar.
- Auswechslung von Glühbirnen, Filtern und sonstigen Verbrauchsmaterialien.
- sämtliche Zusatzausrüstungen und Software, die nicht von Electrolux Professional freigegeben oder spezifiziert wurden.

Die Garantie umfasst keine planmäßigen Wartungseingriffe (einschließlich der dafür erforderlichen Teile) oder die Lieferung von Reinigungsmitteln, ausgenommen, dies wurde vor Ort ausdrücklich vereinbart und unterliegt den örtlichen Bestimmungen.

Auf der Electrolux Professional Website finden Sie die Liste der autorisierten Kundenservice-Partner.



### 3 Bedienfeld

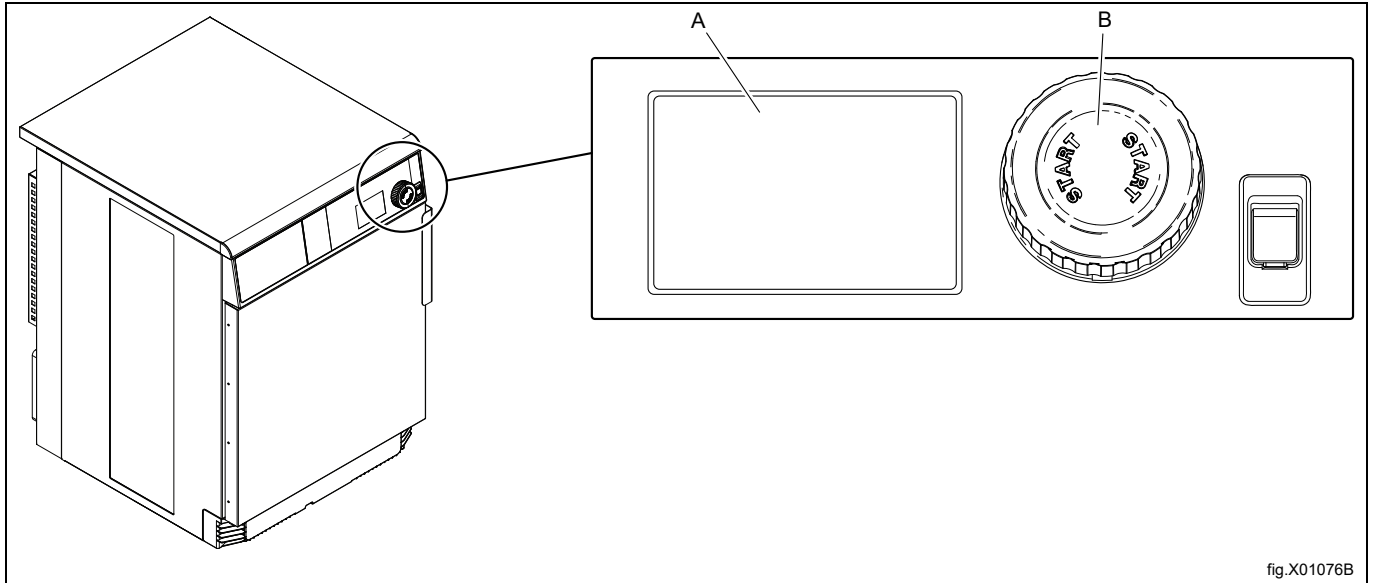

A	Display
B	Drehknopf

## **4 Programmbeschreibung**

### **4.1 Allgemeines**

Die Maschine bietet eine umfassende, auf ihren Einsatzbereich abgestimmte Programmauswahl - für jede Anwendung das passende Programm. Im Folgenden eine Kurzbeschreibung einiger möglicher Programme der Maschine. Das bestmögliche Trocknungsergebnis wird erreicht, indem der jeweilige Trocknungsvorgang für Textilien derselben Qualität verwendet wird.

## 4.2 Programmbeschreibung

Es gibt zwei verschiedene Programmarten: Automatikprogramme und Zeitprogramme.

- Automatikprogramme führen eine Restfeuchtekontrolle durch und stoppen, sobald der gewählte Trocknungsgrad erreicht ist.
- Zeitprogramme besitzen keine automatische Restfeuchteüberprüfung und stoppen, sobald die voreingestellte oder gewählte Zeitdauer abgelaufen ist.







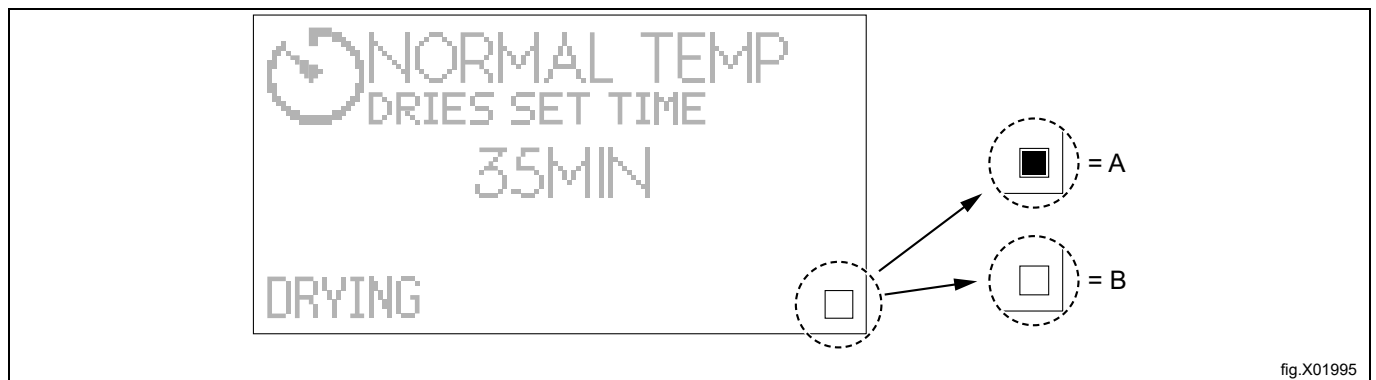



















Wenn während eines Trockenzyklus das Quadrat in der rechten unteren Ecke markiert ist, ist die Beheizung eingeschaltet. Die Beheizung kann mittels Gas, Strom, Dampf oder einer Wärmepumpe erfolgen.





Wenn das Quadrat nicht markiert ist, bedeutet dies nicht, dass die Beheizung nicht funktioniert. Dieses Kästchen zeigt nur den Status der Heizung als aktiv / EIN bzw. inaktiv / AUS an.

- A = Aktiv / EIN
- B = Inaktiv / AUS









## Automatikprogramme

Programmname und Anzeigesymbol	Pflegeetikett	Programmbeschreibung
NORMALE TEMPERATUR EXTRA TROCKEN 	 	Normale Temperatur. Das Programm stoppt automatisch, wenn die Kleidungsstücke besonders trocken sind.
NIEDRIGE TEMPERATUR EXTRA TROCKEN 		Niedrige Temperatur. Das Programm stoppt automatisch, wenn die Kleidungsstücke besonders trocken sind.
NORMALE TEMPERATUR TROCKEN 	 	Normale Temperatur. Das Programm stoppt automatisch, wenn die Kleidungsstücke trocken sind.
NIEDRIGE TEMPERATUR TROCKEN 		Niedrige Temperatur. Das Programm stoppt automatisch, wenn die Kleidungsstücke trocken sind.
NORMALE TEMPERATUR BÜGELFEUCHT 	 	Normale Temperatur. Das Programm stoppt, wenn die Kleidungsstücke noch etwas feucht sind.
NIEDRIGE TEMPERATUR BÜGELFEUCHT 		Niedrige Temperatur. Das Programm stoppt, wenn die Kleidungsstücke noch etwas feucht sind.
NIEDRIGE TEMPERATUR DAUNE 		Niedrige Temperatur. Die Trockendauer muss je nach Wäschestück angepasst werden, um die gewünschte Trockenheit zu erzielen. Dieses Programm eignet sich beispielsweise zum Trocknen einer Daunenjacke oder eines Federbetts oder -kissens.
NIEDRIGE TEMPERATUR FEINWÄSCHE 		Niedrige Temperatur. Dieses Programm eignet sich beispielsweise zum Trocknen von Kunstfasertextilien wie Polyester, Polyamid und Naturfasertextilien (Seide).
WOLLE 	 	Normale Temperatur. Das Programm stoppt, bevor die Kleidungsstücke vollständig getrocknet sind – zum Schutz der Textilien. Dieses äußerst gewebeschonende Programm eignet sich beispielsweise zum Trocknen von Wollwaren jeglichen Typs wie Decken, Jacken usw..
NIEDRIGE TEMPERATUR MOPP 		Niedrige Temperatur. Das Programm stoppt, wenn die Wischmopps trocken sind. Dieses Programm eignet sich beispielsweise zum Trocknen von synthetischen Mikrofasermopps.
NIEDRIGE TEMPERATUR WISCHTÜCHER 		Niedrige Temperatur. Das Programm stoppt, wenn die Wischtücher trocken sind. Dieses Programm eignet sich beispielsweise zum Trocknen von synthetischen Mikrofasertüchern.

Programmname und Anzeigesymbol	Pflegetikett	Programmbeschreibung
GLOBAL Desinfektion  		Normale Temperatur. Das Programm stoppt, sobald die Kriterien der Desinfektionsprozedur erfüllt sind. Das Desinfektionsprogramm ist nur auf Maschinen mit Elektro- und Gasheizung verfügbar. Maximal halbe Beladung, Beladungsfaktor 1:44 Halten Sie den Trocknungsvorgang nicht vorzeitig an. Vergewissern Sie sich, dass nach dem Trocknen keine feuchten Stellen mehr in der Beladung vorhanden sind. Verhindern Sie, dass sich die geladenen Wäschestücke während des Trocknungsvorgangs verwickeln. Um eine Desinfektion der Wäsche zu erhalten, muss die Wäsche vor dem Trocknen in einer Electrolux Professional Waschmaschine gewaschen werden, die ein Desinfektionsprogramm ausführt.
NORMAL TEMP LARGE TEXTILES	 	Normale Temperatur. Das Programm stoppt, sobald die Wäsche trocken ist. Dieses Programm eignet sich zum Trocknen großer Textilien wie Bettbezügen, Tischdecken, Vorhängen usw.. Es verhindert, dass sich die Textilien ineinander verknäueln.
NIEDRIG TEMP LARGE TEXTILES		Niedrige Temperatur. Das Programm stoppt, sobald die Wäsche trocken ist. Dieses Programm eignet sich zum Trocknen großer Textilien wie Bettbezügen, Tischdecken, Vorhängen usw.. Es verhindert, dass sich die Textilien ineinander verknäueln.

## Zeitprogramme

Programmname und Anzeigesymbol	Pflegetikett	Programmbeschreibung
NORMAL TEMP TROCKNEN EINST. ZEIT  	 	Normale Temperatur. Es können verschiedene Trocknungszeiten ausgewählt werden. Das Programm stoppt, sobald die Zeit abgelaufen ist.
NIEDRIGE TEMPERATUR TROCKNEN EINST. ZEIT  		Niedrige Temperatur. Es können verschiedene Trocknungszeiten ausgewählt werden. Das Programm stoppt, sobald die Zeit abgelaufen ist.
LÜFTEN TROCKNEN EINST. ZEIT  		Ohne Wärme. Es können verschiedene Trocknungszeiten ausgewählt werden. Das Programm stoppt, sobald die Zeit abgelaufen ist.

- Programme mit **NORMALER TEMPERATUR** eignen sich für die meisten Textilien.
- Programme mit **NIEDRIGER TEMPERATUR** sollten für synthetische Textilien wie Polyester, Polyamid, Polyacryl, Elasthan, Viskose, Baumwollmischgewebe und empfindliche Textilien, die mit dem Symbol in der folgenden Abbildung oder mit dem Text „Tumble dry low“ (Trocknen mit niedriger Temperatur) oder Ähnlichem gekennzeichnet sind, verwendet werden.

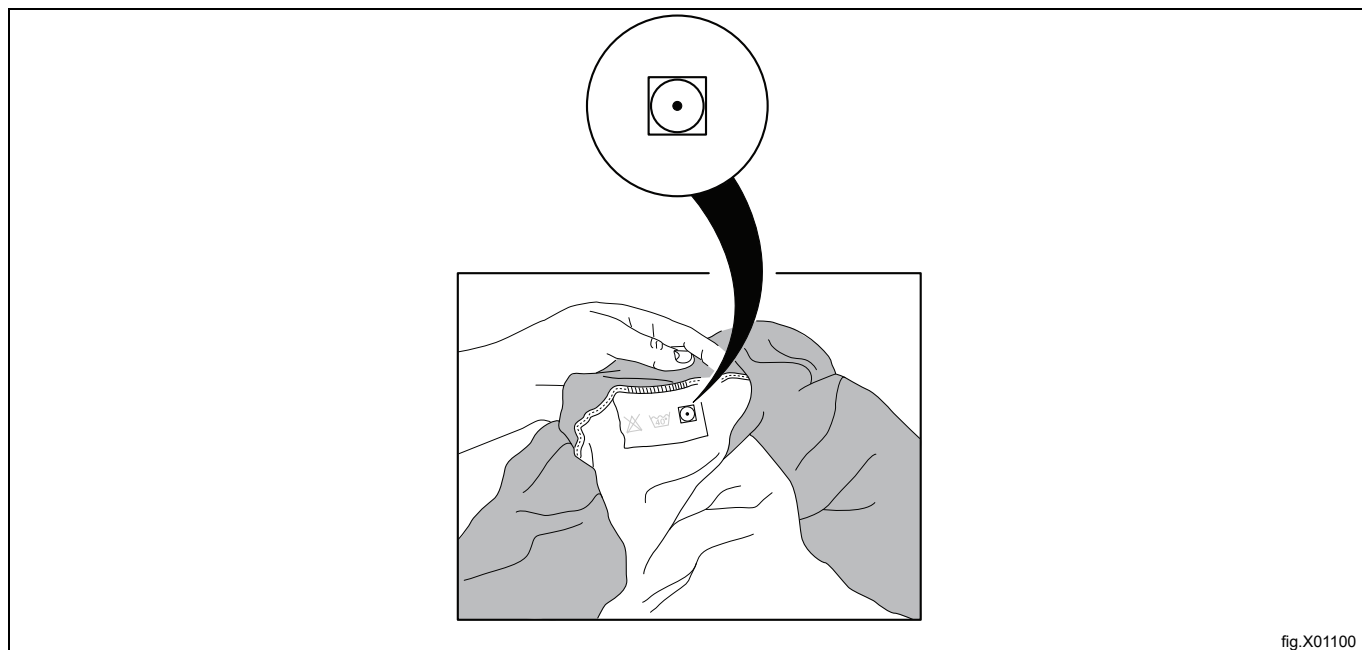

fig.X01100

## 5 Handling

### 5.1 Ladegewicht

#### Hinweis!

Alle Gegenstände aus den Taschen entfernen und sicherstellen, dass keine Metallgegenstände wie z.B. Schrauben, Stifte usw. zurückbleiben. Metallgegenstände können die Trommel beschädigen.

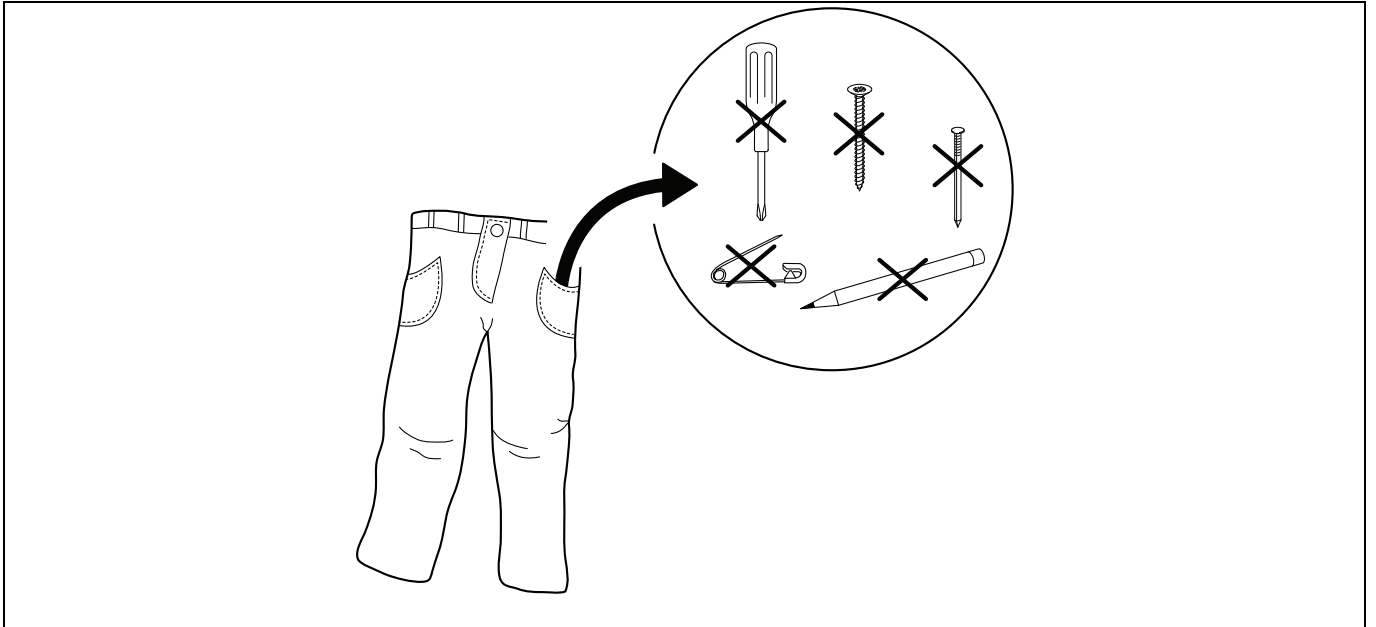

Sicherstellen, dass der Filter sauber ist.

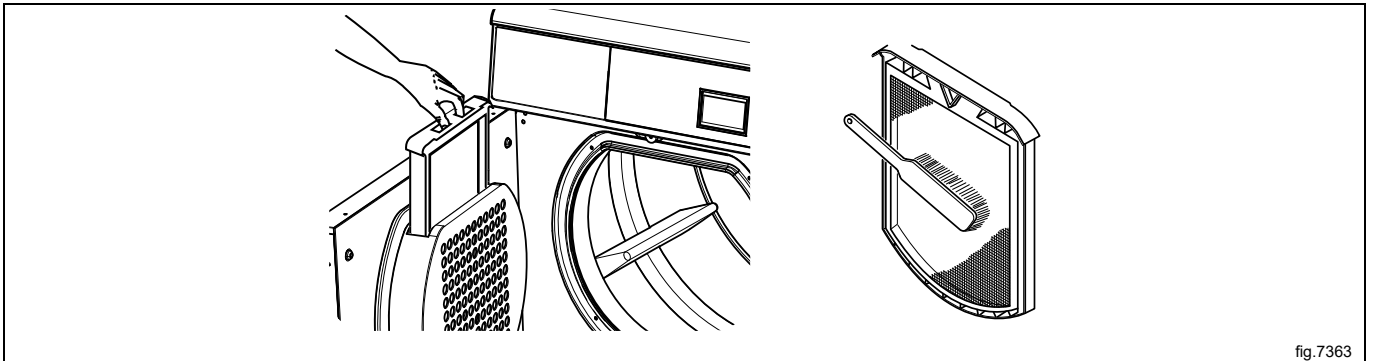
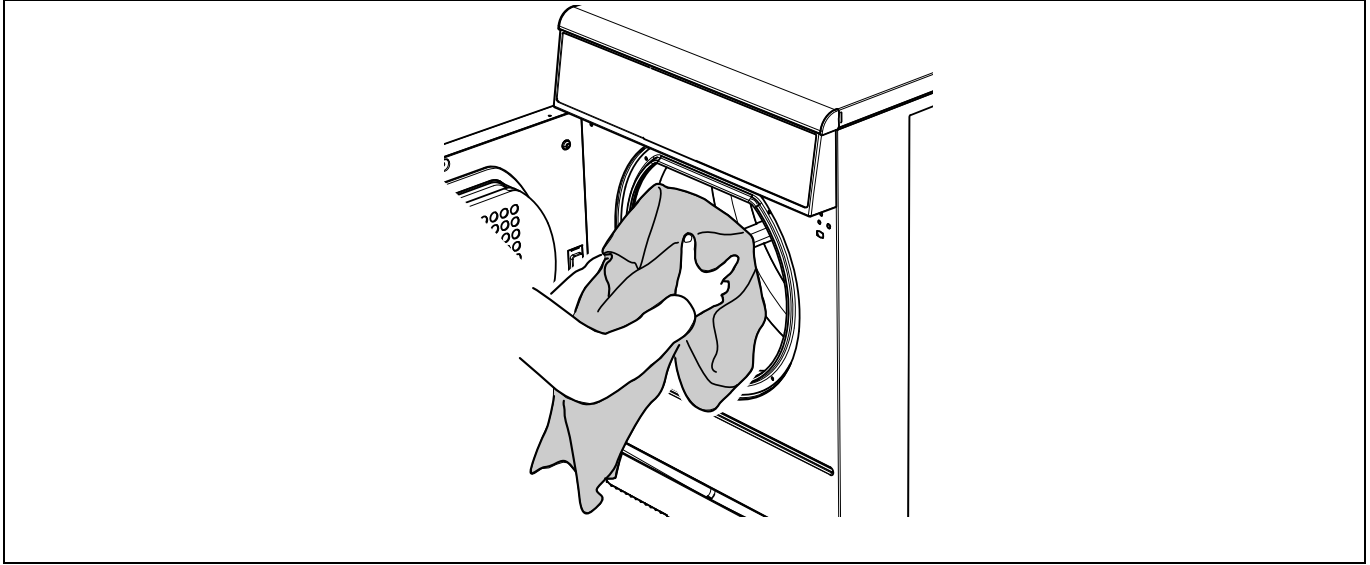

fig.7363

Die Maschine beladen und die Tür schließen.  
Die empfohlene maximale Beladung beträgt 6 kg.



## 5.2 Starten der Maschine

### Automatikprogramme

Wählen Sie das Programm mit dem Drehknopf aus.  
Starten Sie die Maschine, indem Sie den Drehknopf drücken.

### Zeitprogramme

Wählen Sie das Programm mit dem Drehknopf aus.  
Starten Sie die Maschine, indem Sie den Drehknopf drücken.  
Nach dem Start können Sie die Zeitdauer für das gewählte Programm ändern. Drehen Sie den Drehknopf auf die gewünschte Zeitdauer.

### Geräte mit Münzbetrieb

Wählen Sie das Programm mit dem Drehknopf aus.  
Werfen Sie zum Start der Maschine eine entsprechende Anzahl Münzen ein und/oder drücken Sie auf den Drehknopf.  
Nach dem Start können Sie die Zeitdauer des gewählten Programms verlängern. Werfen Sie weitere Münzen ein, um die Zeitdauer zu verlängern.

## 5.3 Zusatzfunktionen

Nach dem Start können Sie ein Menü mit zusätzlichen Funktionen aufrufen. Wenn Sie den Drehknopf drücken, erscheint das Menü im Display.  
Wählen Sie eine Menüoption, indem Sie den Drehknopf drehen. Drücken Sie zum Bestätigen den Drehknopf.

### Hinweis!

**Einige dieser Funktionen sind auf Ihrer Maschine eventuell nicht verfügbar oder nicht aktiviert.**

### Pause

Sie können das laufende Programm unterbrechen.  
Wählen Sie **PAUSE** und aktivieren Sie die Funktion.  
Bestimmte Maschinen können durch Drücken des Knopfs direkt auf Pause umgeschaltet werden.  
Nach erneutem Drücken des Drehknopfs wird das Programm fortgesetzt.



### Beenden eines Programms

Sie können ein Programm nach dem Start beenden.

Wählen Sie **PROGR. STOPPEN** und aktivieren Sie die Funktion.

Durch Drücken des Drehknopfs wird das Programm beendet.

### Statusanzeige

Wählen Sie **STATUSMENÜ** und aktivieren Sie die Funktion.

Das Statusmenü zeigt den Istwert von Zulufttemperatur, Ablufttemperatur, Restfeuchte und Ein- oder Ausschaltung der Beheizung der Maschine an.

## 5.4 Nach Ablauf des Programms

### Hinweis!

**Das bestmögliche Trocknungsergebnis wird erreicht, wenn der Trockner sofort nach dem Trocknungsvorgang entleert wird.**

Wenn der Trockner nicht sofort nach dem Trocknungsvorgang entleert wird, dreht sich die Trommel in kurzen Abständen, um ein Verknittern der Textilien zu verhindern.

Reinigen Sie den Filter nach jedem Trockenzyklus, um stets die maximale Leistung zu erzielen.

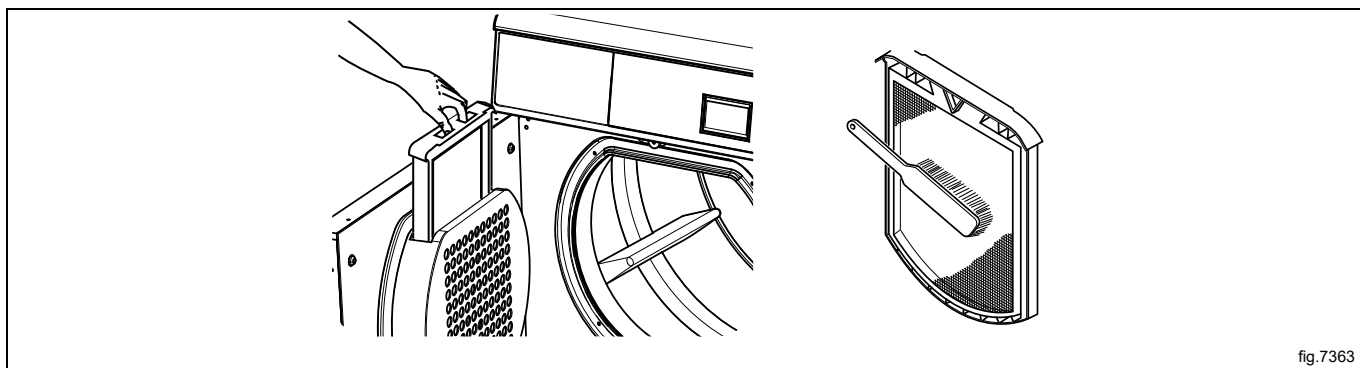

fig.7363

## 6 Fehlercodes

Ein Fehler im Programm oder an der Maschine wird durch einen Fehlercode im Display angezeigt.

Einige dieser Fehler können Sie einfach selbst beheben, ohne sich an den Kundendienst wenden zu müssen.

Fehlercode	Text	Ursache/Maßnahme
12:11	TROCKENFEHLER MIT RMC PROGRAMM	Zeitüberschreitung der höchsten zulässigen RMC-Zeit. (Nur zutreffend für Maschinen mit RMC-Programm) Die Maschine ist überfüllt oder die Textilien zu nass.
12:12	TROCKENFEHLER MIT AUTO-STOPP PROGRAMM	Zeitüberschreitung der höchsten zulässigen Autostopp-Zeit. (Nur zutreffend für Maschinen mit Autostopp-Programm) Die Maschine ist überfüllt oder die Textilien zu nass.
12:18	LADUNG MUSS NEU VERTEILT WERDEN .	Die Maschine zeigt an, dass die Beladung den Luftstrom blockiert. Ladung neu verteilen. Die Maschine neu starten, damit die Fehlermeldung quittiert wird.
20:1	Ü . H . TROMMELMOTOR	Der Motor ist zu heiß. Die Maschine wird automatisch neu gestartet, wenn sich die Motortemperatur wieder normalisiert hat (falls nicht die Tür geöffnet wurde).

## 7 Wartung

### 7.1 Allgemeines

Der Eigentümer der Maschine bzw. der Wäschereibetreiber muss sicherstellen, dass die Wartungsarbeiten regelmäßig durchgeführt werden.

#### **Hinweis!**

**Mangelhafte Wartung kann die Leistung der Maschine verschlechtern und die Bauteile beschädigen.**

### 7.2 Wartungsintervallanzeige

Wenn auf dem Display die Meldung **ZEIT ZUR WARTUNG** erscheint, benachrichtigen Sie bitte den Eigentümer der Maschine bzw. den Betreiber der Wäscherei, dass eine Wartung ansteht (falls verfügbar, wird ebenfalls eine Telefonnummer und/oder eine Textmeldung angezeigt).

Die Maschine ist weiterhin betriebsbereit. Die Meldung erscheint allerdings in regelmäßigen Abständen, bis der Wartungseingriff ausgeführt wurde.

Die Meldung verlöscht nach ca. 30 Sekunden oder nach der Betätigung des Drehknopfs oder einer Taste.

### 7.3 Täglich

Überprüfen Sie, ob die Maschine bei geöffneter Tür oder geöffnetem Filter weiterläuft. Ist dies der Fall, muss der Trockner außer Betrieb genommen werden, bis der Fehler behoben wurde.

#### **Hinweis!**

**Lassen Sie die Stromversorgung des fehlerhaften Geräts durch qualifiziertes Servicepersonal unterbrechen.**

Reinigen Sie die Tür, die Türdichtung und alle außen liegenden Komponenten.

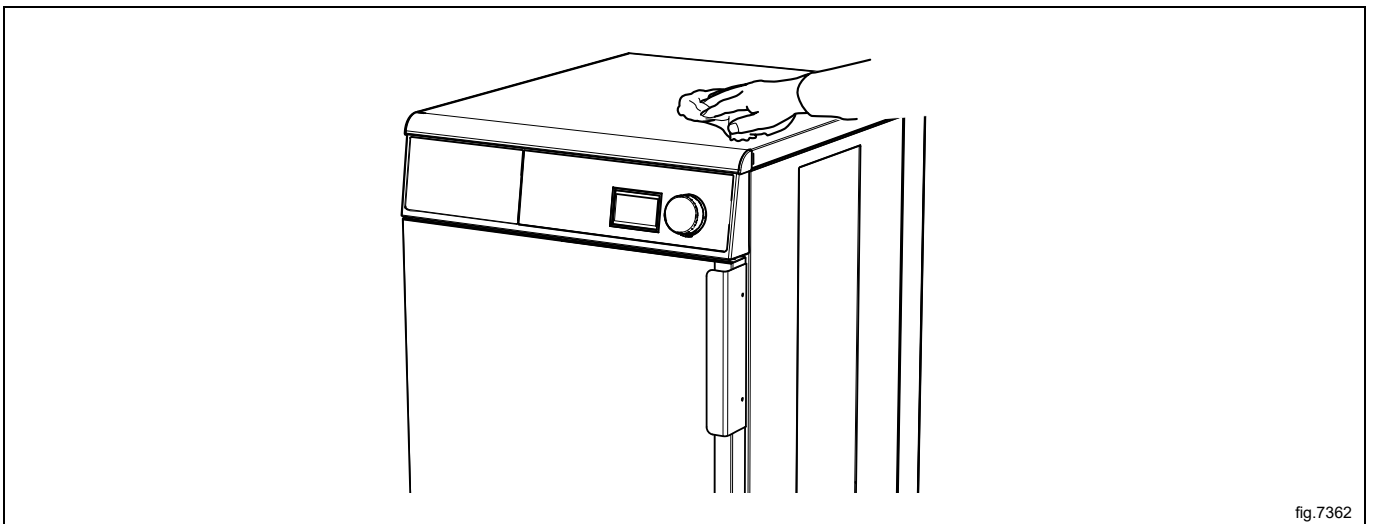

Stellen Sie sicher, dass der Filter sauber und unversehrt ist. Reinigen oder tauschen Sie sie bei Bedarf aus.

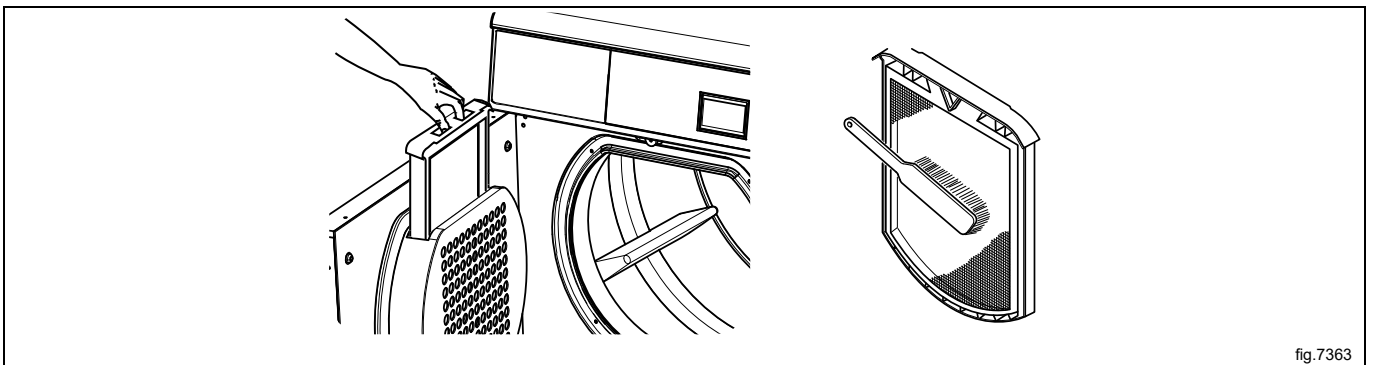



Entfernen Sie Flusen und Staub in der Trocknerumgebung.



#### 7.4 Frischlufteinlass

Überprüfen Sie regelmäßig, dass der Frischlufteinlass an der Vorderseite der Maschine nicht durch Flusen/Staub oder anderweitig blockiert wird.

Reinigen Sie ihn mit einem Staubsauger.

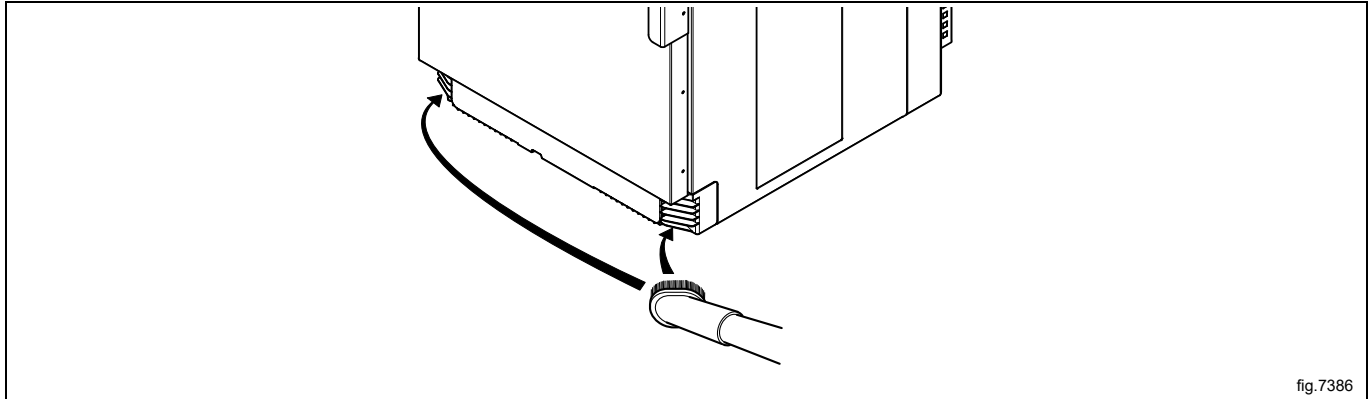

fig.7386

#### 7.5 Maschinen mit Restfeuchtigkeitsregelung (RMC)

Trommel und Nocken regelmäßig mit Zitronensäure (Acidum citricum) abwischen/reinigen. Wenn sich nicht alle Waschmittel- und Weichspülerreste entfernen lassen, einen groben Schwamm verwenden.

Eine mangelhafte Reinigung kann die Funktionsweise der Restfeuchtsteuerung beeinträchtigen. Dies kann dazu führen, dass die Feuchtelast bei Programmende höher ist als gewünscht.

#### 7.6 Kondenseinheit

Reinigen Sie die Kondenseinheit regelmäßig von Staub und Flusen.

Bauen Sie die Kondenseinheit aus und spülen Sie sie mit Wasser. Stellen Sie sicher, dass Staub und Flusen vollständig entfernt sind.

Reinigen Sie den Bereich in der Maschine, in den der Luftkondensator eingebaut wird.

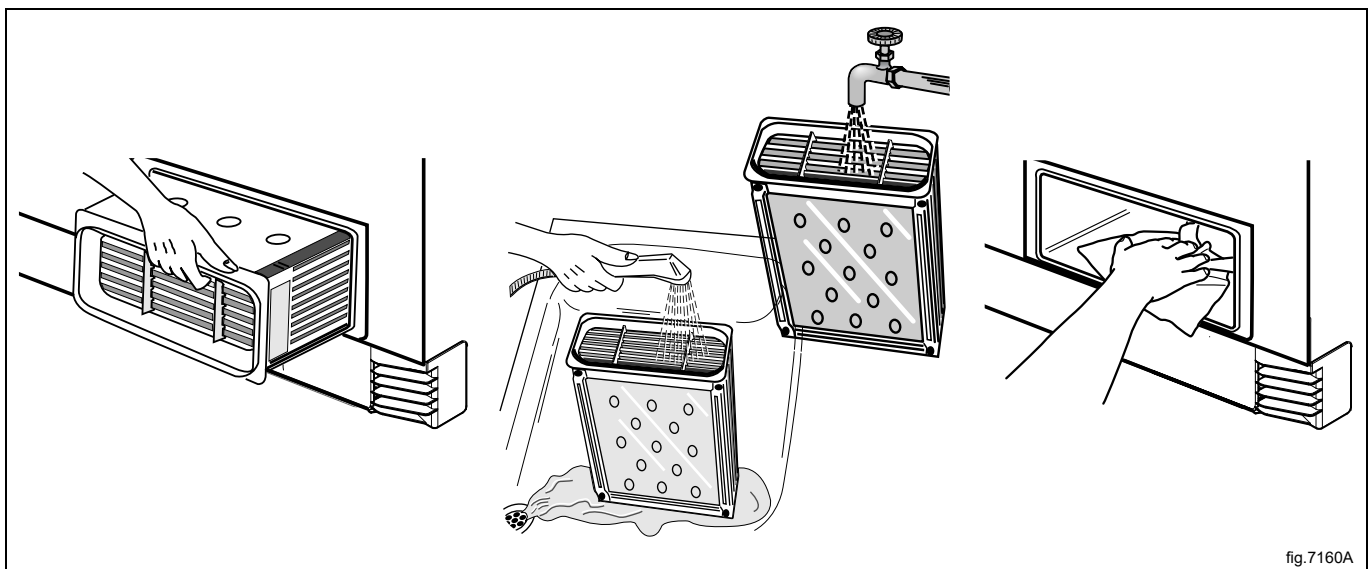

fig.7160A

---

## **7.7 Wartungsarbeiten müssen durch qualifiziertes Servicepersonal ausgeführt werden**

Wenden Sie sich für folgende Wartungsarbeiten bitte an eine qualifizierte Service-Fachkraft:

Nach 1600 Betriebsstunden bzw. jährlich, je nachdem, was zuerst eintritt:

- Reinigen von Gebläse, Abluftkanal und Frischlufteinlass des Raums
- Bei Maschinen mit RMC: Reinigen der Gleitoberfläche auf dem RMC-Graphitkollektor
- Reinigen des Trommelbereichs
- Reinigen der Motoren
- Überprüfen der Keilriemenspannung

Original-Ersatzteile erhalten Sie bei Ihrem Fachhändler.

## 8 Entsorgen des Geräts am Ende der Lebenszeit

### Ihre Pflichten als Endnutzer

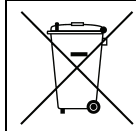

Dieses Elektro- bzw. Elektronikgerät ist mit einer durchgestrichenen Abfalltonne auf Rädern gekennzeichnet. Das Gerät darf deshalb nur getrennt vom unsortierten Siedlungsabfall gesammelt und zu-rückgenommen werden, es darf also nicht in den Hausmüll gegeben werden. Das Gerät kann z. B. bei einer kommunalen Sammelstelle oder ggf. bei einem Vertreter (siehe zu deren Rücknahmepflichten in Deutschland unten) abgegeben werden.

Das gilt auch für alle Bauteile, Unterbaugruppen und Verbrauchsmaterialien des zu entsorgenden Altgeräts.

Bevor das Altgerät entsorgt werden darf, müssen alle Altbatterien und Altakkumulatoren vom Altgerät getrennt werden, die nicht vom Altgerät umschlossen sind. Das gleiche gilt für Lampen, die zerstörungsfrei aus dem Altgerät entnommen werden können. Der Endnutzer ist zudem selbst dafür verantwortlich, personenbezogene Daten auf dem Altgerät zu löschen.

### Hinweise zum Recycling

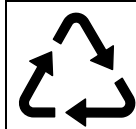

Helfen Sie mit, alle Materialien zu recyceln, die mit diesem Symbol gekennzeichnet sind. Entsorgen Sie solche Materialien, insbesondere Verpackungen, nicht im Hausmüll sondern über die bereitgestellten Recyclingbehälter oder die entsprechenden örtlichen Sammelsysteme.

Recyceln Sie zum Umwelt- und Gesundheitsschutz elektrische und elektronische Geräte.

### Rücknahmepflichten der Vertreter

Wer auf mindestens 400 m<sup>2</sup> Verkaufsfläche Elektro- und Elektronikgeräte vertreibt oder sonst geschäftlich an Endnutzer abgibt, ist verpflichtet, bei Abgabe eines neuen Geräts ein Altgerät des Endnutzers der gleichen Geräteart, das im Wesentlichen die gleichen Funktionen wie das neue Gerät erfüllt, am Ort der Abgabe oder in unmittelbarer Nähe hierzu unentgeltlich zurückzunehmen. Das gilt auch für Vertreter von Lebensmitteln mit einer Gesamtverkaufsfläche von mindestens 800 m<sup>2</sup>, die mehrmals im Kalenderjahr oder dauerhaft Elektro- und Elektronikgeräte anbieten und auf dem Markt bereitstellen. Solche Vertreter müssen zudem auf Verlangen des Endnutzers Altgeräte, die in keiner äußeren Abmessung größer als 25 cm sind (kleine Elektrogeräte), im Einzelhandelsgeschäft oder in unmittelbarer Nähe hierzu unentgeltlich zurückzunehmen; die Rücknahme darf in diesem Fall nicht an den Kauf eines Elektro- oder Elektronikgerätes geknüpft, kann aber auf drei Altgeräte pro Geräteart beschränkt werden.

Ort der Abgabe ist auch der private Haushalt, wenn das neue Elektro- oder Elektronikgerät dorthin geliefert wird; in diesem Fall ist die Abholung des Altgerätes für den Endnutzer kostenlos.

Die vorstehenden Pflichten gelten auch für den Vertrieb unter Verwendung von Fernkommunikations-mitteln, wenn die Vertreter Lager- und Versandflächen für Elektro- und Elektronikgeräte bzw. Gesamtlager- und -versandflächen für Lebensmittel vorhalten, die den oben genannten Verkaufsflächen entsprechen. Die unentgeltliche Abholung von Elektro- und Elektronikgeräten ist dann aber auf Wärme-überträger (z. B. Kühlschrank), Bildschirme, Monitore und Geräte, die Bildschirme mit einer Oberfläche von mehr als 100 cm<sup>2</sup> enthalten, und Geräte beschränkt, bei denen mindestens eine der äußeren Ab-messungen mehr als 50 cm beträgt. Für alle übrigen Elektro- und Elektronikgeräte muss der Vertreter geeignete Rückgabemöglichkeiten in zumutbarer Entfernung zum jeweiligen Endnutzer gewährleisten; das gilt auch für kleine Elektrogeräte (s.o.), die der Endnutzer zurückgeben will, ohne ein neues Gerät zu kaufen.





Electrolux Professional AB  
341 80 Ljungby, Sweden  
[www.electroluxprofessional.com](http://www.electroluxprofessional.com)