

Käyttö

Kuivausrumpu

TD6-6
Tyypin N1130..



Electrolux
PROFESSIONAL

Sisältö

Sisältö

1	Turvaohjeet.....	5
1.1	Yleiset turvallisuusohjeet	6
1.2	Vain kaupalliseen käyttöön	6
1.3	Tekijänoikeudet.....	6
1.4	Ergonomiasertifiointi	6
1.5	Merkinnät	7
2	Takuuehdot ja poissulkemiset.....	8
3	Käyttöpaneeli	9
4	Ohjelman kuvaus	10
4.1	Yleistä.....	10
4.2	Ohjelman kuvaus	11
5	Käsittelyminen	14
5.1	Kuorma	14
5.2	Koneen käynnistäminen	15
5.3	Lisätoiminnot.....	15
5.4	Ohjelman päätyttyä	16
6	Vikakoodit.....	17
7	Huolto	18
7.1	Yleistä.....	18
7.2	Aika huoltaa -ilmoitus	18
7.3	Päivittäin	18
7.4	Raikkaan ilman sisäänotto.....	19
7.5	Koneet, joissa on jäännöskosteutta mittaava toiminto (RMC).....	19
7.6	Kondensoiva kone	19
7.7	Huoltotoimet, jotka saa suorittaa ainoastaan valtuutettu asentaja.....	20
8	Tietoja hävittämisestä	21
8.1	Laitteen hävittäminen käyttöään päättyessä	21
8.2	Pakkauksen hävittäminen.....	21

Valmistaja pidättää oikeuden rakennetta ja materiaaleja koskeviin muutoksiin.

1 Turvaohjeet

- Huoltotöitä saa tehdä ainoastaan valtuutettu asentaja.
- Käytä vain hyväksytyjä varaosia, varusteita ja kulutusmateriaalia.
- Koneetta ei saa käyttää, jos puhdistukseen on käytetty teollisia kemikaaleja.
- Älä kuivaa pesemättömiä vaatteita koneessa.
- Vaatteet, jotka ovat likaantuneet ruokaöljystä, asetonista, alkoholista, bensiinistä, paloöljystä, tahrannoistoaaineista, tärpätistä, vahasta ja vahanpoistoaineista, on pestävä pestä kuumassa vedessä ylimääräisellä pesuaineannoksella, ennen kuin ne kuivataan koneessa.
- Koneessa ei saa kuivata tekstiilejä kuten vaahtokumia (lateksivaahdo), suihkumyssyjä, vedenpitäviä tekstiilejä, kumivuorattuja tavaroita ja vaatteita tai tyynyjä, jotka on varustettu vaahtokumityynyillä.
- Huuhteluaineita tai vastaavia tuotteita on käytettävä huuhteluaineen ohjeiden mukaisesti.
- Kuivauskierron viimeinen osuus tapahtuu ilman lämmitystä (jäähdytysvaihe), jolla varmistetaan pyykin jääminen lämpötilaan, joka varmistaa, etteivät ne vahingoitu.
- Poista taskusta kaikki esineet, kuten sytyttimet ja tulitikut.
- **VAROITUS.** Älä koskaan pysäytä konetta ennen kuivauksen loppumista, ellet ehdi ottaa kaikkia vaatteita heti pois koneesta ja ripustaa niitä jäähdytymään, kun ne ovat vielä kuumia.
- Riittävä ilmanvaihto on järjestettävä, jotta vältetään kaasujen takaisinvirtaus tilaan, jossa on muita polttoaineita käyttäviä laitteita tai avotuli.
- Poistoilmaa ei saa poistaa samaan hormiin, jota käytetään palavia kaasuja tai muita polttoaineita käyttävien laitteiden poistokaasujen poistamiseen.
- Koneetta ei saa asentaa lukittavan oven, liukuoven tai koneen saranoinnin vastakkaiselta puolelta saranoidun oven taakse, jos ovi estää koneen luukun avaamisen kokonaan.
- Jos koneessa on nukkasuodatin, se on puhdistettava säännöllisesti.
- Nukkaa ei saa kertyä koneen sisään.
- **ÄLÄ TEE MUUTOKSIA TÄHÄN LAITTEESEEN.**
- Koneen virransaanti on katkaistava huollon ja osienvaihdon ajaksi.
- Kun virta on katkaistu, käyttäjän on varmistettava, että kone on kytketty irti verkkovirrasta (pistoke on irrotettu ja sitä ei kytketä takaisin) kaikissa pisteissä, joihin käyttäjällä on pääsy. Jos tämä ei ole mahdollista koneen rakenteen tai kokoonpanon takia, irtikytketty katkaisija on lukittava erotusasentoon.
- Noudata sähköasennusperiaatteita ja: kiinnitä ensin moninapainen kytkin koneeseen asennuksen ja huollon helpottamiseksi.
- **VAROITUS:** Laitetta ei saa syöttää ulkopuolisen kytkinlaitteen, kuten ajastimen, kautta tai liittää piiriin, jonka jokin laite säännöllisesti kytkee toimintaan ja pois toiminnasta.
- Mikäli koneen arvokilvessä on erilainen nimellisjännite tai nimellistaajuus (erotettu merkillä /), asennusoppaasta löytyvät ohjeet koneen asettamiseksi toimimaan vaaditulla nimellisjännitteellä tai nimellistaajuudella.
- Kiinteästi asennetuissa laitteissa, joita ei voi kytkeä irti verkkovirrasta ylijänniteluokan III mukaisella moninapaisella, hyväksytyyn katkaisuvälin kytkimellä, laitteen kiinteään kaapelointiin on asennettava sähköasennusmääräysten mukainen menetelmä laitteen irrottamiseen virransyötöstä.
- Pohjassa olevia aukkoja ei saa peittää matolla.

- Kuivien vaatteiden maksimipaino: 6 kg.
- A-painotuksella mitattu äänenpainetaso työpisteissä: 70 dB(A).
- Muut vaatimukset seuraavissa maissa: AT, BE, BG, HR, CY, CZ, DK, EE, FI, FR, DE, GR, HU, IS, IE, IT, LV, LT, LU, MT, NL, NO, PL, PT, RO, SK, SI, ES, SE, CH, TR, UK:
 - Tämä konemalli soveltuu yleisiin tiloihin.
 - Tätä laitetta voivat käyttää yli 8-vuotiaat lapset ja henkilöt, joiden fyysiset, aistimelliset tai henkiset kyvyt ovat rajoittuneita tai joiden kokemus tai tietämys on puutteellinen, mikäli heidän turvallisuudestaan vastuussa oleva henkilö valvoo heitä tai ohjaa heitä laitteen käytössä ja mikäli he ymmärtävät laitteen käyttöön liittyvät vaarat. Lapset eivät saa leikkiä laitteella. Lapset eivät saa käyttää laitetta tai puhdistaa sitä ilman valvontaa.
- Muut vaatimukset muissa maissa:
 - Laitetta ei ole tarkoitettu sellaisten henkilöiden (mukaan lukien lapset) käyttöön, joiden fyysiset, aistimelliset tai henkiset kyvyt ovat rajoittuneita tai joiden kokemus tai tietämys on puutteellinen, ellei heidän turvallisuudestaan vastuussa oleva henkilö valvo heitä tai ohjaa heitä laitteen käytössä. Lapsille on kerrottava, ettei koneella saa leikkiä.

1.1 Yleiset turvallisuusohjeet

Jotta vältetään mahdolliset veden tiivistymisen aiheuttamat vauriot sähköosille (muille osille), koneen täytyy olla huoneenlämmössä 24 tuntia, ennen kuin se otetaan käyttöön.

1.2 Vain kaupalliseen käyttöön

Tässä ohjekirjassa kuvattu kone/kuvatut koneet on valmistettu yksinomaan kaupalliseen ja teolliseen käyttöön.

1.3 Tekijänoikeudet

Tämä käsikirja on tarkoitettu ainoastaan käyttäjän ohjekirjaksi ja sen saa luovuttaa kolmansille osapuolille vain Electrolux Professional AB -yhtiön luvalla.

1.4 Ergonomiasertifiointi

Ihmiskeho on luotu liikkumaan ja toimimaan, mutta staattisten ja toistuvien liikkeiden suorittaminen tai vääränlainen työasento voivat aiheuttaa haitallista fyysistä rasitusta.

Tuotteen ergonomiset ominaisuudet, jotka voivat vaikuttaa fyysiseen ja kognitiiviseen vuorovaikutukseen tuotteen kanssa, on arvioitu ja sertifioitu.

Ergonomisen tuotteen tulee täyttää määrättyjä ergonomisia vaatimuksia kolmella eri alueella: tekninen, biolääketieteellinen ja psykososiaalinen (käytettävyyden ja tyydyttävyyden).

Kaikilla näillä alueilla on tehty erityistestejä todellisten käyttäjien kanssa. Tuotteen on todettu vastaavan standardien vaatimia ergonomisia hyväksyttävyyssuhteita.







Mikäli sama käyttäjä käyttää useita koneita, toistuvat liikkeet lisääntyvät ja se johtaa vastaavan biomekaanisen riskin eksponentiaaliseen kasvamiseen.

Mahdolliset posturaaliset riskit aiheutuvat luukun kahvan käsittelemisestä, jos kone on sijoitettu suoraan lattialle ilman jalustaa, ja käyttöliittymän, näytön ja nappien käytöstä, jos kone on sijoitettu pesukoneen päälle.

Noudata alla olevia suosituksia käyttäjän mahdollisten fyysisten traumausten välttämiseksi.

- Sijoita kone jalustalle äläkä suoraan lattialle, jotta käyttäjän ei tarvitse turhaan kumartua täyttämistä ja tyhjentämistä varten.
Jalustan suositeltu minimikorkeus on 300 mm.
- Varmista, että täyttämistä, tyhjentämistä ja kuljettamista varten on olemassa asianmukaisia vaunuja tai koreja.
- Järjestä työpaikassa työkierto, jos sama käyttäjä käyttää useampia koneita.

1.5 Merkinnät

	Varoitus
	Varoitus, kuuma pinta
	Varo. Korkea jännite
	Varoitus: tulipalovaara / syttyvää materiaalia
	Varo puristumisvaara
	Lue ohjeet ennen koneen käyttämistä

2 Takuuehdot ja poissulkemiset

Jos tämän tuotteen ostoon sisältyy takuu, takuu annetaan paikallisten määräysten mukaisesti edellyttäen, että laitteisto on asennettu ja sitä käytetään sen käyttötarkoituksen ja laitteiston mukana toimitettujen asiakirjojen mukaisesti.

Takuu on voimassa, kun asiakas on käyttänyt vain alkuperäisiä varaosia ja suorittanut huollon Electrolux Professionalin paperimuodossa tai sähköisessä muodossa saataville asetetun käyttö- ja huoltodokumentaation mukaisesti.

Electrolux Professionalin suosittelee Electrolux Professionalin hyväksymien puhdistus-, huuhtelu- ja kalkinpoistoaineiden käyttämistä optimaalisten tulosten saamista varten ja tuotteen pitämiseksi kunnossa pitkään.

Electrolux Professionalin takuuseen eivät sisälly seuraavat:

- huoltomatkaan liittyvät kulut, kun tuote toimitetaan ja noudetaan
- asennus
- koulutus laitteen käyttöön tai toimintaan
- kulutus- ja vaihto-osien vaihto (ja/tai toimitus), elleivät syynä ole materiaalivirheet tai valmistusviat, joista on ilmoitettu yhden (1) viikon kuluessa vian ilmenemisestä
- ulkoisen johdotuksen korjaus
- valtuuttamattomien korjausten tulosten korjaaminen sekä minkä tahansa vahingon, toimintahäiriön tai tehon heikkenemisen paranteleminen, kun sen syynä ja/tai perusteena on
 - sähköjärjestelmien tehoton ja/tai epänormaali toiminta (virta, jännite tai taajuus, mukaan lukien piikit ja/tai katkot)
 - riittämätön tai keskeytyvä veden, höyryn, ilman tai kaasun syöttö (mukaan lukien epäpuhtaudet ja/tai muut seikat, jotka eivät vastaa laitteen teknisiä vaatimuksia);
 - putkituksen osat, komponentit tai kuluvat puhdistustuotteet, joita valmistaja ei ole hyväksynyt
 - asiakkaan huolimattomuus, väärinkäyttö, virheellinen toimintatapa ja/tai soveltuvan laitedokumentaation sisältämien käyttö- ja hoito-ohjeiden laiminlyöminen
 - epäasianmukainen tai puutteellinen: asennus, korjaus, huolto (mukaan lukien peukalointi, muokkaukset ja korjaukset ulkopuolisten osapuolten tai valtuuttamattomien ulkopuolisten osapuolten toimesta) ja turvajärjestelmiin tehdyt muutokset
 - Muiden kuin alkuperäisten osien käyttäminen (esim.: kulutusmateriaalit, kuluvat osat tai varaosat).
 - ympäristöolosuhteet, jotka aiheuttavat lämpöön liittyvää kuormitusta (esim. ylikuumenemista tai jäätymistä) tai kemiallista kuormitusta (esim. korroosiota tai hapettumista)
 - tuotteen sisään tai tuotteeseen liitetyt vieraat esineet
 - onnettomuudet tai poikkeukselliset olosuhteet
 - kuljetus ja käsittely, mukaan lukien naarmut, lovet, lohkeamiset ja/tai muut tuotteen pintaan tulleet vauriot, paitsi jos tällaisen vahingon syynä ovat materiaalivirheet tai valmistusviat ja niistä on ilmoitettu yhden (1) viikon kuluessa toimituksesta, ellei muuta ole sovittu
- tuote, jonka alkuperäinen sarjanumero on poistettu tai jota on muutettu tai joka ei ole selvästi luettavissa
- lamppujen, suodattimien ja minkä tahansa kulutusosien vaihto
- lisävarusteet ja ohjelmistot, joita Electrolux Professional ei ole hyväksynyt tai määrittänyt.

Takuuseen eivät kuulu määräaikaishuoltoon liittyvät toimet (mukaan lukien tällöin vaadittavat osat) eikä puhdistusaineiden toimittaminen, ellei niitä ole erityisesti lisätty paikalliseen, paikallisten ehtojen ja sääntöjen alaiseen sopimukseen.

Tarkista valtuutettujen huoltopisteiden luettelo Electrolux Professionalin verkkosivustolta.

3 Käyttöpaneeli

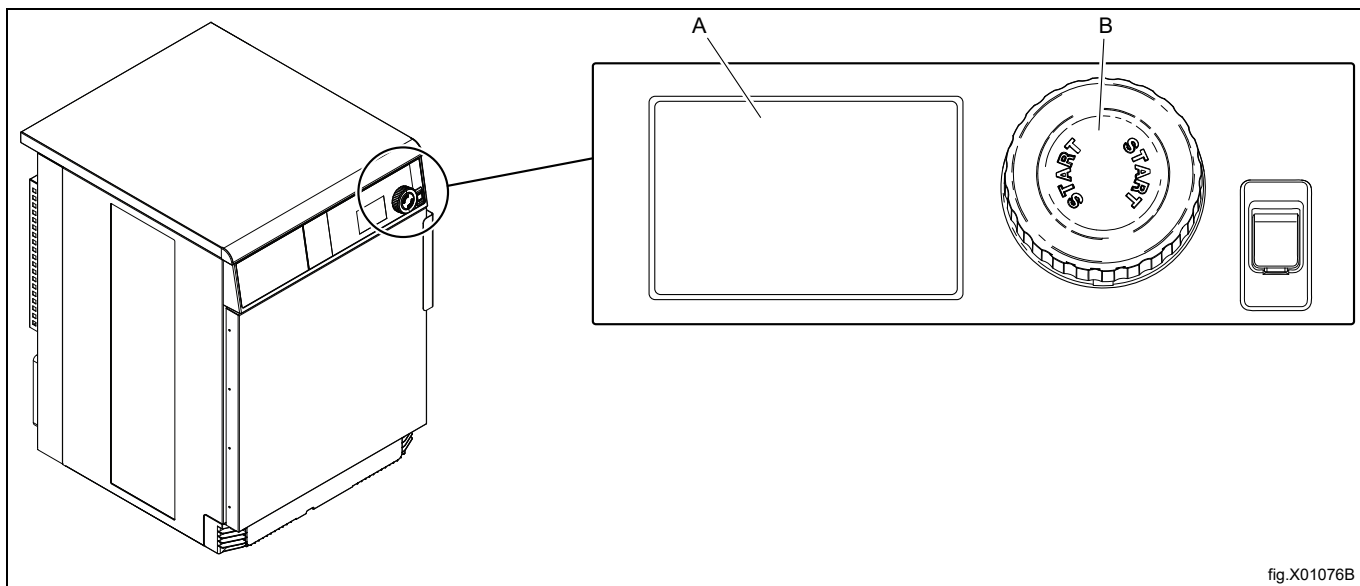

A	Näyttö
B	Valintakytkin

4 Ohjelman kuvaus

4.1 Yleistä

Koneessa on useita ohjelmia, jotka on mukautettu koneen käyttötarkoituksen mukaan — eri kohderyhmissä käytetään eri ohjelmia. Seuraavat ohjelmakuvaukset esittelevät lyhyesti joitakin esimerkkiohjelmia, joita koneessa voidaan käyttää.

Parhaan kuivaustuloksen saamiseksi suositellaan kuivaamaan samanlaatuisia vaatteita samalla kertaa.

4.2 Ohjelman kuvaus

Ohjelmia on kahdenlaisia, automaattisia ja aikavalintaisia.

- Automaattisissa ohjelmissa on kosteuden tunnistus, joten ne pysähtyvät, kun valittu kuivuuaste on saavutettu.
- Aikavalintaisissa ohjelmissa ei ole kosteuden tunnistusta, joten ne pysähtyvät, kun asetettu aika on kulunut.

Kun oikeassa alakulmassa oleva ruutu on valittuna kuivausjakson aikana, se osoittaa lämmitysyksikön olevan aktiivinen / PÄÄLLÄ. Lämmitysyksikkö voi olla kaasu-, sähkö-, höyry- tai lämpöpumpun tyyppinen.

Jos valintaruutu ei ole merkittynä, se ei tarkoita sitä, että lämmitysyksikkö toimii epänormaalilla tavalla. Tämän ruudun tehtävänä on ainoastaan valvoa lämmitysyksikön tilaa ja osoittaa tilan olevan "aktiivinen / PÄÄLLÄ" tai "ei käytössä / POIS".

- A = aktiivinen / PÄÄLLÄ
- B = ei käytössä / POIS

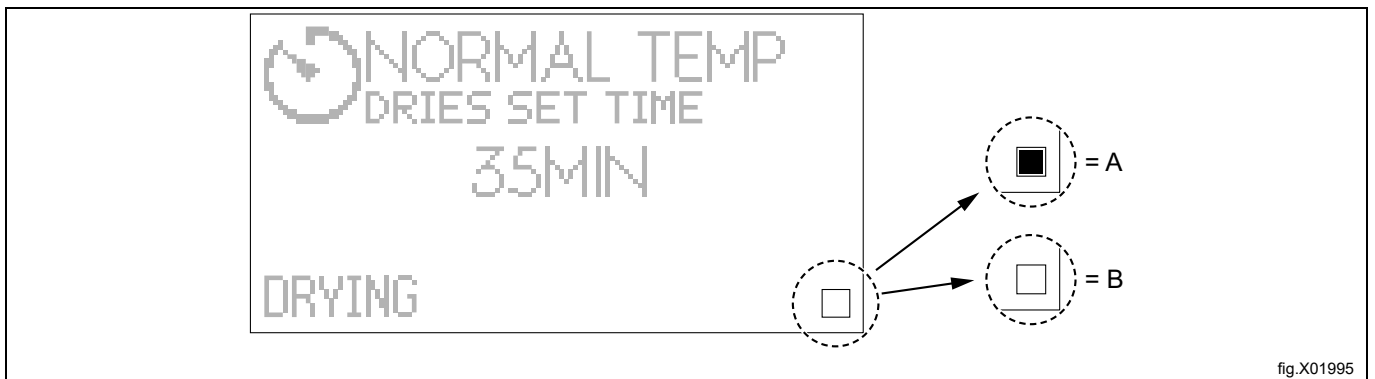







































fig.X01995

Automaattiset ohjelmat

Ohjelman nimi ja näytön kuvake	Hoito-ohje	Ohjelman kuvaus
NORMAALI LÄMP ERITTÄIN KUIVA 	 	Normaali lämpötila. Ohjelma päättyy automaattisesti kun tekstiilit ovat erittäin kuivia.
MATALA LÄMP ERITTÄIN KUIVA 		Matala lämpötila. Ohjelma päättyy automaattisesti kun tekstiilit ovat erittäin kuivia.
NORMAALI LÄMP KUIVA 	 	Normaali lämpötila. Ohjelma päättyy automaattisesti kun tekstiilit ovat kuivia.
MATALA LÄMP KUIVA 		Matala lämpötila. Ohjelma päättyy automaattisesti kun tekstiilit ovat kuivia.
NORMAALI LÄMP SILITYSKUIVA 	 	Normaali lämpötila. Ohjelma päättyy kun tekstiilit ovat vielä hieman kosteita.
MATALA LÄMP SILITYSKUIVA 		Matala lämpötila. Ohjelma päättyy kun tekstiilit ovat vielä hieman kosteita.
MATALA LÄMP UNTUVA 		Matala lämpötila. Kuivausaikaa täytyy säätää tekstiilityypin mukaan haluttua kuivuutta varten. Tämä ohjelma sopii esimerkiksi untuvatakkien, untuvapeittojen ja -tyynyjen kuivaamiseen.
MATALA LÄMP ARKA 		Matala lämpötila. Tämä ohjelma sopii esimerkiksi tekokuitutekstiilien, kuten polyesteri ja polyamidi, sekä luonnonkuidujen (silkki) kuivaamiseen.
VILLA 	 	Normaali lämpötila. Ohjelma pysähtyy ennen kuin tekstiilit ovat täysin kuivia – se suoja tekstiileitä. Tämä hyvin hellävarainen ohjelma sopii esimerkiksi melkein kaikenlaisten villatekstiileiden kuivaamiseen. Esimerkiksi huovat, takit jne.
MATALA LÄMP MOPIT 		Matala lämpötila. Ohjelma päättyy kun mopit ovat kuivia. Tämä ohjelma sopii esimerkiksi synteettisten mikrokuitumoppien kuivaamiseen.
MATALA LÄMP LIINAT 		Matala lämpötila. Ohjelma päättyy kun liinat ovat kuivia. Tämä ohjelma sopii esimerkiksi synteettisten mikrokuituliinojen kuivaamiseen.
GLOBAL Desinfiointi 		Normaali lämpötila. Ohjelma päättyy, kun desinfioinnin vaatimukset täyttyvät. Global Desinfiointi -ohjelma on vain sähkö- ja kaasulämmitteisissä koneissa. Enintään puolitäyttö, kuormituskerroin 1:44 Älä pysäytä kuivausta ennenaikaisesti. Tarkista, että pyykissä ei ole kosteita kohtia kuivauksen jälkeen. Pyri estämään vaatekappaleiden kietoutuminen toisiinsa kuivauksen aikana. Pyykin desinfiointiseksi Electrolux Professionalin pesukoneissa on käytettävä Global Desinfiointi -ohjelmia kuivauksen aikana.

Ohjelman nimi ja näytön kuvake	Hoito-ohje	Ohjelman kuvaus
NORMAALI LARGE TEXTILES	 	Normaali lämpötilä. Ohjelma päättyy automaattisesti, kun tekstiilit ovat kuivia. Tämä ohjelma soveltuu suurikokoisten tekstiilien, kuten lakanoiden, pöytäliinojen, verhojen jne., kuivaamiseen. Ohjelma on suunniteltu siten, että tekstiilit eivät kietoudu toisiinsa.
MATALA LARGE TEXTILES		Matala lämpötilä. Ohjelma päättyy automaattisesti, kun tekstiilit ovat kuivia. Tämä ohjelma soveltuu suurikokoisten tekstiilien, kuten lakanoiden, pöytäliinojen, verhojen jne., kuivaamiseen. Ohjelma on suunniteltu siten, että tekstiilit eivät kietoudu toisiinsa.

Aikaohjelmat

Ohjelman nimi ja näytön kuvake	Hoito-ohje	Ohjelman kuvaus
NORMAALI KUIVAA AJAN 	 	Normaali lämpötilä. Kuivausajalle on erilaisia vaihtoehtoja. Ohjelma päättyy, kun aika on lopussa.
MATALA KUIVAA AJAN 		Matala lämpötilä. Kuivausajalle on erilaisia vaihtoehtoja. Ohjelma päättyy, kun aika on lopussa.
TUULETUS KUIVAA AJAN 		Ei lämpöä. Kuivausajalle on erilaisia vaihtoehtoja. Ohjelma päättyy, kun aika on lopussa.

- Ohjelmat NORMAALI LÄMP sopivat useimmille tekstiileille.
- Ohjelmia MATALA LÄMP tulisi käyttää synteettisille tekstiileille, kuten polyesteri, polyamidi, polyakryyli ja elastaani, viskoosi, polyesteripuvilla ja arat kuidut, joissa on merkki (seuraavassa kuvassa) tai teksti ”Rumpukuivaus, alhainen lämpötilä” tai vastaava.

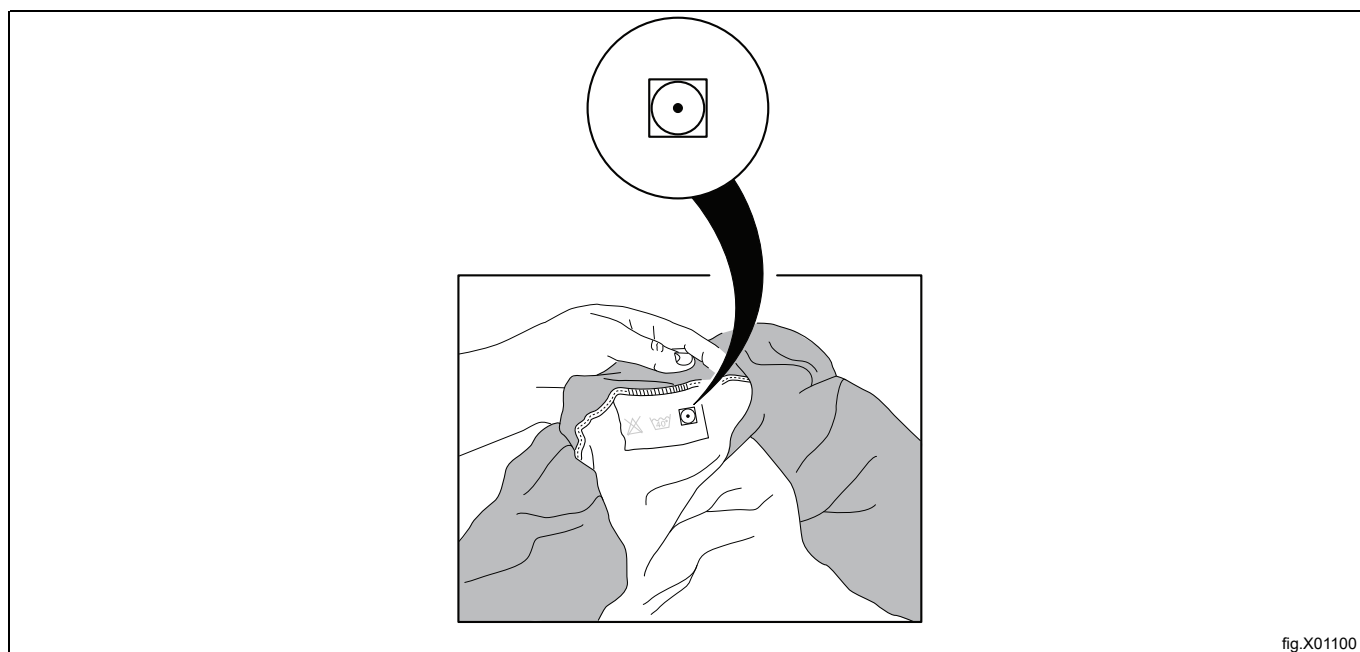

fig.X01100

5 Käsittelyminen

5.1 Kuorma

Huom!

Tyhjennä kaikki taskut ja varmista, ettei niihin jää metalliesineitä, kuten ruuveja, nautoja tms. Metalliesineet voivat vaurioittaa rumpua.

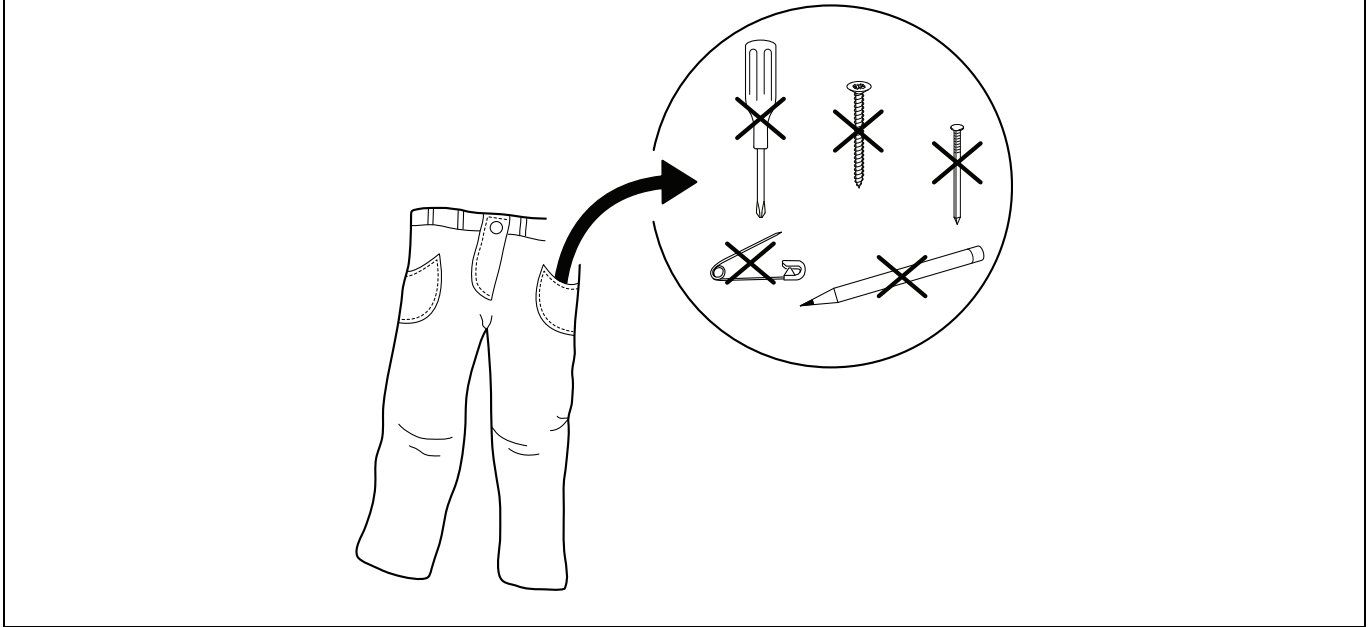

Varmista, että suodatin on puhdas.

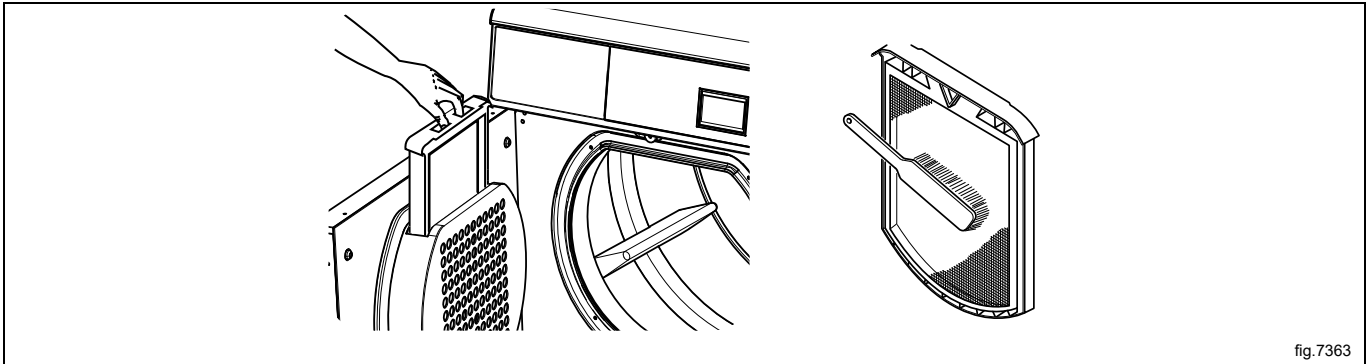
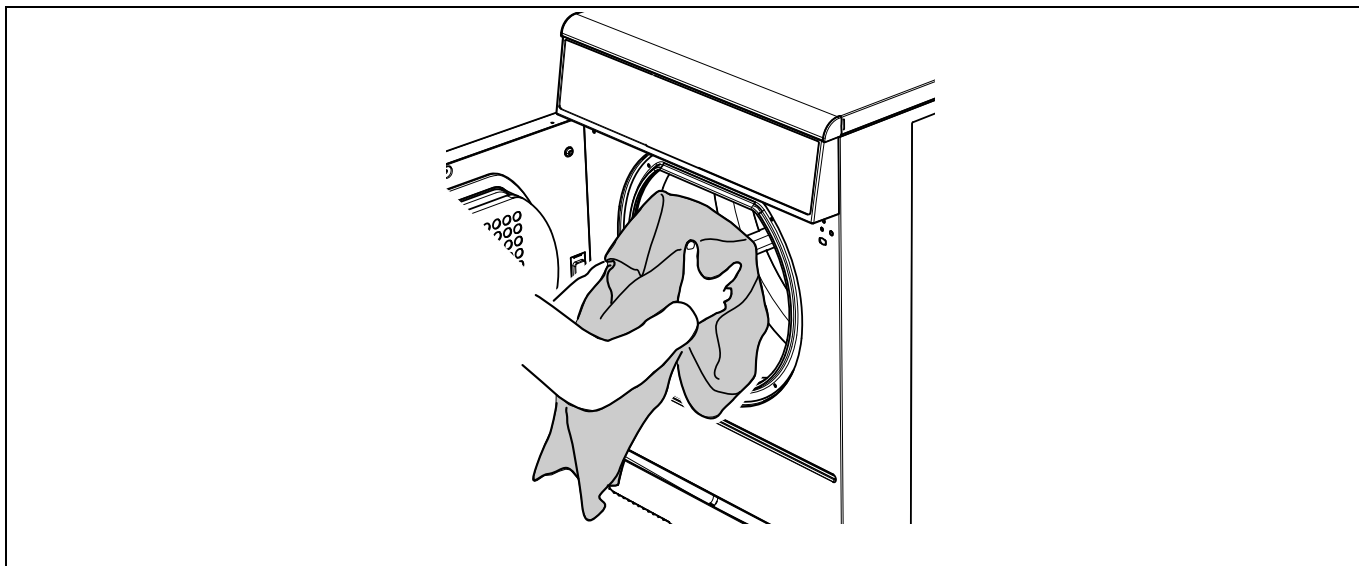

fig.7363

Lisää tekstiilit koneeseen ja sulje luukku.
Suositeltu maksimitäyttö on 6 kg.



5.2 Koneen käynnistäminen

Automaattiset ohjelmat

Valitse ohjelma valintakytkimellä.
Käynnistä kone painamalla valintakytkintä.

Aikavalintaiset ohjelmat

Valitse ohjelma valintakytkimellä.
Käynnistä kone painamalla valintakytkintä.
Käynnistyksen jälkeen voit vaihtaa valitun ohjelman aikaa. Käännä valintakytkintä asettaaksesi halutun ajan.

Kolikkokäyttöiset koneet

Valitse ohjelma valintakytkimellä.
Käynnistä kone syöttämällä oikea rahasumma ja/tai painamalla valintakytkintä.
Käynnistyksen jälkeen voit lisätä valitun ohjelman aikaa. Syötä lisää kolikkoja lisätäksesi aikaa.

5.3 Lisätoiminnot

Järjestelmässä on lisätoimintovalikko, jota voidaan käyttää käynnistyksen jälkeen. Valikko tulee näyttöön kun valintakytkintä painetaan.

Valitse valikosta haluamasi kohta kääntämällä valintakytkintä ja aktivoi se valintakytkintä painamalla.

Huom!

Saattaa olla, että koneesi ei tue kaikkia toimintoja tai että ne eivät ole käytössä.

Tauko

Käynnissä oleva ohjelma voidaan keskeyttää.
Valitse **TAUKO** ja paina valintakytkintä.
Joissakin laitteissa ohjelma voidaan keskeyttää heti painamalla valintakytkintä.
Ohjelma jatkuu, kun valintakytkintä painetaan uudelleen.

Lopeta ohjelma

Ohjelma voidaan lopettaa käynnistämisen jälkeen.
Valitse **KESKEYTÄ OHJELMA** ja paina valintakytkintä.
Ohjelma loppuu, kun valintakytkintä painetaan.

Tila

Valitse TILAVALIKKO ja paina valintakytkintä.

Tilavalikossa näkyvät tuloilman lämpötila, poistoilman lämpötila, RMC ja se, onko koneen lämmitys kytketty päälle vai pois.

5.4 Ohjelman päätyttyä**Huom!**

Parhaan kuivaustuloksen varmistamiseksi on tärkeää tyhjentää kone heti, kun ohjelma on lopussa.

Jos konetta ei tyhjennetä heti ohjelman loputtua, rumpu pyörii lyhyin väliajoin, jotteivat vaatteet rypistyisi.

Puhdista suodatin jokaisen kuivauskerran jälkeen parhaan kuivaustuloksen varmistamiseksi.

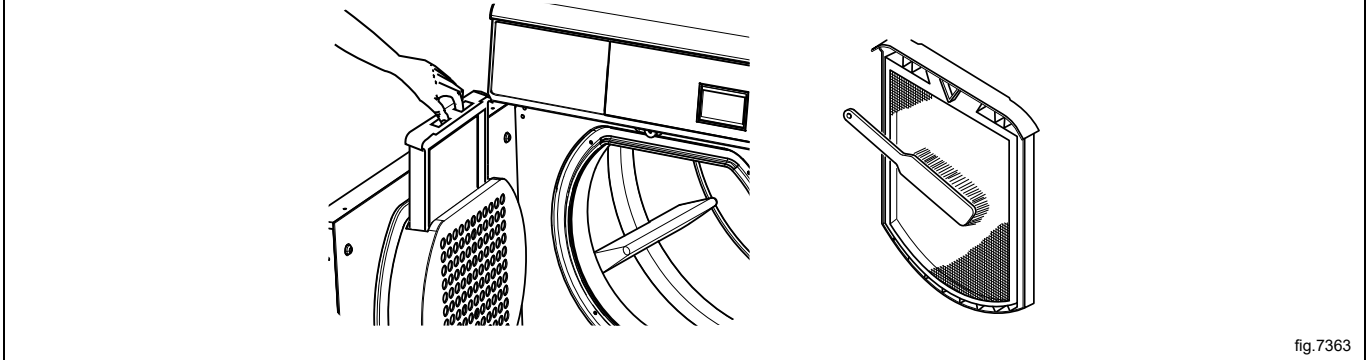

fig.7363

6 Vikakoodit

Jos ohjelmassa tai koneessa on vika, se ilmaistaan näytöllä vikakoodilla.
Osan vioista voi korjata helposti itse, eikä huoltoon tarvitse ottaa yhteyttä.

Vikakoodi	Teksti	Syy/Korjaaminen
12:11	KUIVAUSVIRHE RMC-OHJELMASSA	Pisin sallittu RMC-aika on ylitetty. (Vain koneissa, joissa on jäännöskosteutta mittaava RMC-toiminto). Kone on liian täynnä tai pyykki on liian märkää.
12:12	KUIVAUSVIRHE AUTOSTOP-OHJELMASSA	Pisin sallittu automaattinen pysäytysaika on ylitetty. (Koskee vain koneita, joissa on automaattinen pysäytys). Kone on liian täynnä tai pyykki on liian märkää.
12:18	KUORMAN UUELLEEN JAKO TARVITAAN	Kone ilmoittaa, että pyykki tukkii ilmanvirtauksen. Jaottele pyykki uudelleen. Virheilmoitus poistuu, kun kone käynnistetään uudelleen.
20:1	RUMMUNMOOTTORI YLIKUUM	Moottori on liian kuuma. Kone käynnistyy automaattisesti uudelleen, kun moottorin lämpötila on oikea (jos luukkua ei ole avattu).

7 Huolto

7.1 Yleistä

Seuraavien huoltotoimenpiteiden säännöllinen suorittaminen on koneen omistajan tai pesulan hoitajan vastuulla.

Huom!

Huollon laiminlyöminen voi heikentää koneen suorituskykyä ja vahingoittaa komponentteja.

7.2 Aika huoltaa -ilmoitus

Kun näytössä näkyy viesti AIKA HUOLTAA — ota yhteyttä koneen omistajaan/pesulan johtajaan huollon suorittamiseksi (mahdollinen puhelinnumero ja/tai merkintä näkyvät myös).

Konetta voidaan käyttää huoltoon saakka. Ilmoitus näkyy kuitenkin säännöllisin väliajoin, kunnes huolto on suoritettu.

Viesti häviää noin 30 sekunnin jälkeen tai jos valintapainiketta tai muuta painiketta painetaan.

7.3 Päivittäin

Tarkista, ettei kone toimi luukku tai suodatinluukku avoimena. Jos kone käy luukun ollessa auki, kone on poistettava käytöstä, kunnes korjaukset on tehty.

Huom!

Ota yhteys pätevään huoltohenkilöstöön viallisen koneen sähköliitännän irrottamiseksi.

Puhdista luukku, luukun tiiviste ja muut ulkoiset osat.

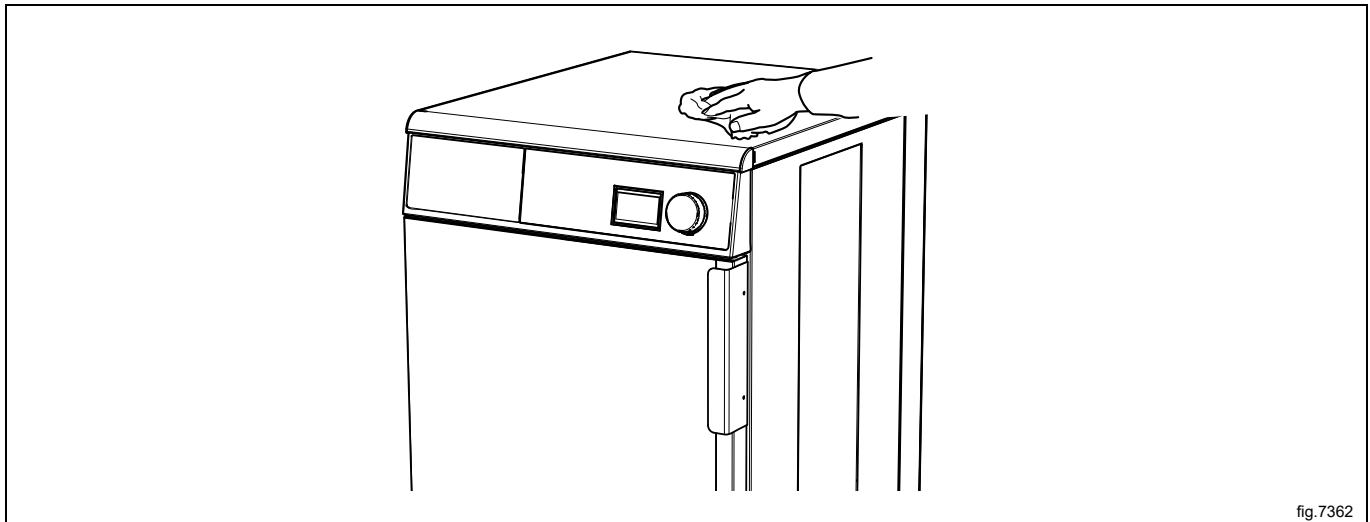

fig.7362

Tarkista, että suodatin on puhdas ja ehjä. Puhdista tai vaihda tarvittaessa.

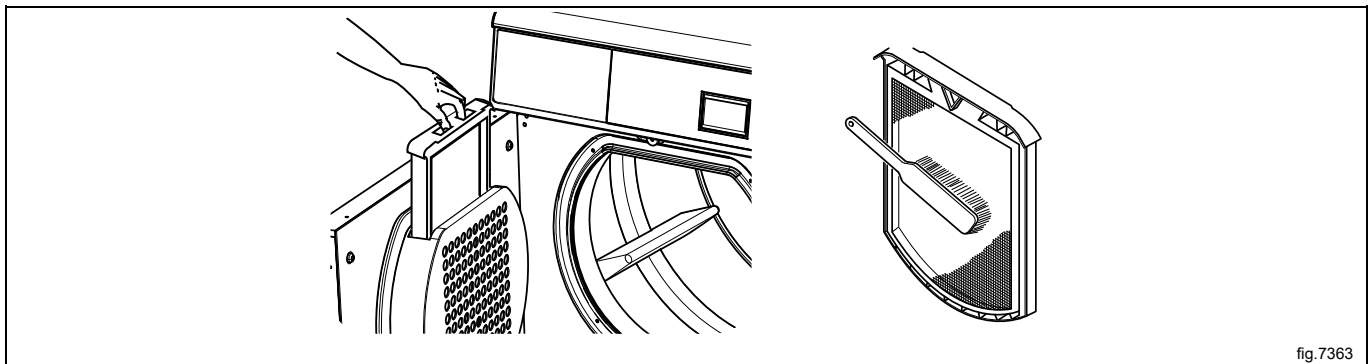

fig.7363



Varmista, ettei koneen ympäristössä ole nukkaa tai pölyä.



7.4 Raikkaan ilman sisäänotto

Tarkista säännöllisesti, ettei koneen edessä oleva raikkaan ilman sisäänotto ole täynnä nukkaa tai pölyä tai muuten tukossa.

Puhdista pölynimurilla.

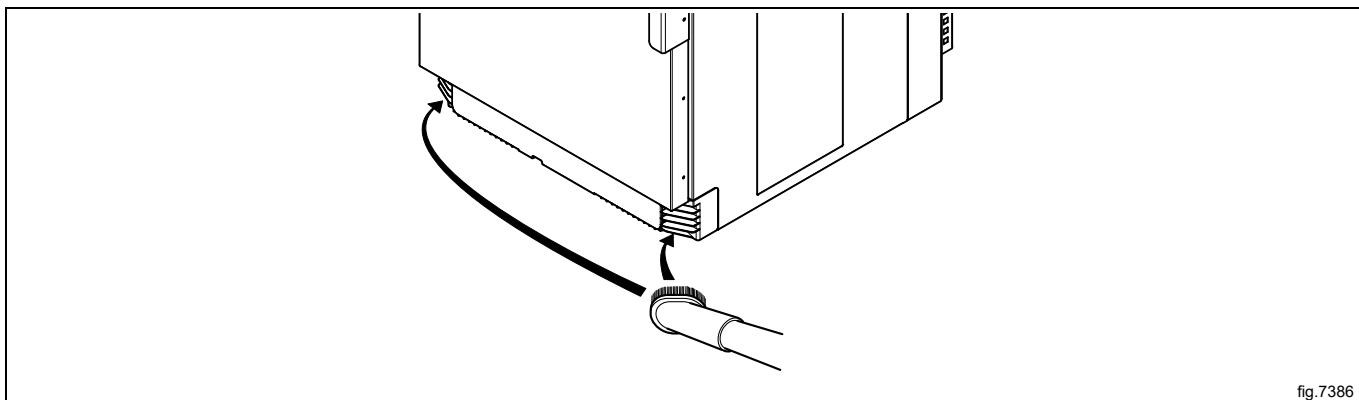

fig.7386

7.5 Koneet, joissa on jäännöskosteutta mittaava toiminto (RMC)

Pyyhi/puhdista rumpu ja nostimet säännöllisesti sitruunahapolla (*Acidum citricum*). Jos koneeseen jää saippua-/ huuhteluainejäämiä, on suositeltavaa käyttää myös karkeaa sientä.

Puhdistuksen laiminlyöminen voi vaikuttaa jäännöskosteuden valvontatoimintoon. Tämä voi johtaa kostempaan pyykkiin kuin mitä ohjelman lopussa pitäisi olla.

7.6 Kondensoiva kone

Puhdista kondensatioyksikkö säännöllisesti pölystä ja nukasta.

Irrota kondensatioyksikkö koneesta ja puhdista se huuhtelemalla se vedellä. Varmista, että kaikki pöly ja nukka lähtee pois.

Puhdista ilmakondensattorin paikka koneessa.

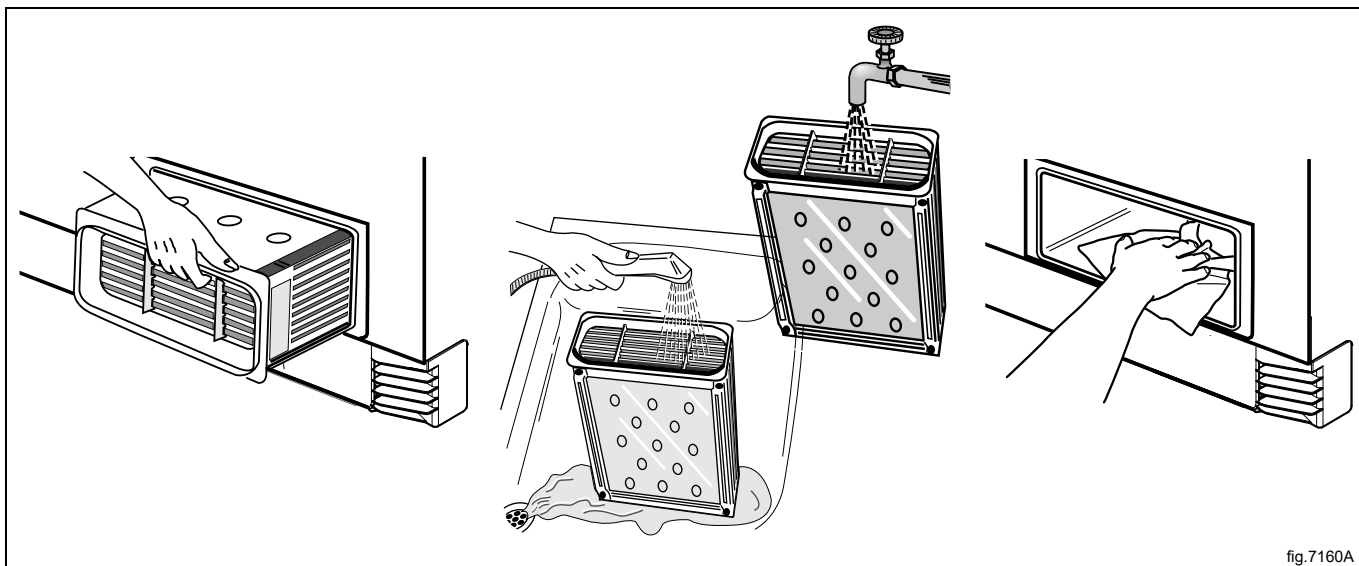

fig.7160A

7.7 Huoltotoimet, jotka saa suorittaa ainoastaan valtuutettu asentaja.

Ota yhteyttä valtuutettuun huoltoon seuraavien huoltotoimenpiteiden suorittamiseksi:

1600 käyttötunnin jälkeen tai kerran vuodessa, riippuen siitä, kumpi ajankohta on aikaisempi:

- Puhdista huoneen raikkaan ilman sisäänotto, tuuletin ja poistoputki.
- Koneet, joissa on RMC-toiminto: Puhdista RMC:n grafiittikeräimen liukupinta
- Puhdista rummun ympäristö
- Puhdista moottorit
- Tarkista hihnan kireys

Kysy alkuperäisiä varaosia paikalliselta valtuutetulta jälleenmyyjältä.

8 Tietoja hävittämisestä

8.1 Laitteen hävittäminen käyttöiän päättyessä

Ennen koneen lopullista käytöstäpoistoa on suositeltavaa tarkistaa sen kunto huolellisesti ja arvioida, onko rakenteessa kohtia, joihin voi jätahuollon käsittelyn aikana tulla rakennevaurioita tai muita vikoja.

Koneen osat täytyy lajitella hävittämistä varten niiden ominaisuuksien mukaan (esim. metallit, öljyt, rasvat, muovi, kumi jne.).

Eri maiden lainsäädäntö vaihtelee laitteen käytöstäpoistoa koskevissa asioissa. Tämän vuoksi neuvomme noudattamaan sen maan lakeja ja määräyksiä, jossa käytöstäpoisto tapahtuu.

Yleissääntönä laite on toimitettava erikoistuneeseen keräys-/romutuskeskukseen.

Pura kone jakaen osat niiden kemiallisten ominaisuuksien mukaan. Muista, että kompressori sisältää kierrätettävää voiteluöljyä ja kylmäainetta ja että jäähdyttimen ja lämpöpumpun osat ovat yhdyskuntajätteisiin verrattavia erikoisjätteitä.



Tuotteessa oleva merkki osoittaa, että sitä ei saa käsitellä kotitalousjätteenä vaan se täytyy hävittää asianmukaisella tavalla ympäristö- ja terveyshaittojen välttämiseksi. Lisätietoja tuotteen kierrättämisestä saat ottamalla yhteyttä paikalliseen jälleenmyyjään tai edustajaan, huoltopalveluun tai paikallisiin jätahuoltoviranomaisiin.



Huom!

Kun kone poistetaan käytöstä lopullisesti, kaikki merkinnät, tämä käsikirja ja muut laitetta koskevat asiakirjat on tuhottava.

8.2 Pakkauksen hävittäminen

Pakkausmateriaalit tulee hävittää laitteen käyttömaassa voimassa olevien määräysten mukaisesti. Kaikki pakkausmateriaalit ovat ympäristöstävällisiä.

Ne voidaan säilyttää turvallisesti, kierrättää tai polttaa asianmukaisessa jätteidenpolttolaitoksessa. Kierrätettävät muoviosat on merkitty alla olevien esimerkkien mukaisesti.

	Polyeteeni: <ul style="list-style-type: none"> • Ulkopakkaus • Ohjepussi
	Polypropeeni: <ul style="list-style-type: none"> • Hihnat
	Polystyreenivahto: <ul style="list-style-type: none"> • Kulmasuojukset



Electrolux Professional AB
341 80 Ljungby, Sweden
www.electroluxprofessional.com