

Felhasználói útmutató

Szárítógép

TD6-6

Típus: N1130..



Electrolux
PROFESSIONAL

Tartalom

Tartalom

1	Biztonsági óvintézkedések.....	5
1.1	Általános biztonsági információk	6
1.2	Kizárólag kereskedelmi használatra	6
1.3	Copyright	6
1.4	Ergonómiai tanúsítvány.....	6
1.5	Szimbólumok.....	7
2	Jótállási feltételek és kizárások.....	8
3	Kezelőlap	9
4	A programok ismertetése	10
4.1	Általános.....	10
4.2	A programok ismertetése.....	11
5	Kezelés	14
5.1	Betöltés.....	14
5.2	A gép elindítása	15
5.3	Kiegészítő funkciók.....	15
5.4	Amikor a program befejeződött	16
6	Hibakódok	17
7	Karbantartás	18
7.1	Általános.....	18
7.2	A karbantartás ideje	18
7.3	Naponta	18
7.4	Frisslevegő-bevezetés	19
7.5	Maradék nedvesség szabályozása (RMC) funkcióval rendelkező gépek	19
7.6	Kondenzációs gép	19
7.7	A karbantartást csak szakképzett szerviz munkatársak végezhetik	20
8	Ártalmatlanítási információk	21
8.1	A készülék újrahasznosíthatósága és ártalmatlanítása	21
8.1.1	Újrahasznosíthatóság.....	21
8.1.2	A készülék ártalmatlanítására és az alkatrészek/anyagok hasznosítására vonatkozó eljárás	21
8.2	A csomagolás hulladékba helyezése	22

A gyártó fenntartja a jogot, hogy módosítsa a tervet és az alkatrészekre vonatkozó előírásokat.

1 Biztonsági óvintézkedések

- A szervizelést csak felhatalmazott személyek végezhetik.
- Kizárólag engedélyezett alkatrészek, tartozékok és fogyóeszközök használhatók.
- Ne használja a gépet, ha a tisztítás ipari vegyszerek alkalmazásával történt.
- Ne szárítson mosatlan ruhadarabokat a gépben.
- Az olyan anyagokkal szennyezett ruhadarabokat, mint étolaj, aceton, alkohol, benzin, kerozin, folteltávolítók, terpentín, viasz és viaszeltávolítók, meleg vízben ki kell mosni extra mennyiségű mosószer használatával, mielőtt a gépben szárítaná őket.
- Olyan darabokat, mint habszivacs, (latexhab) zuhany sapkák, vízálló textíliák, gumírozott ruhadarabok vagy habszivacs darabokkal kitömött párnák, tilos a gépben szárítani.
- A textilöblítőket vagy hasonló készítményeket az azokhoz mellékelt gyártói utasításoknak megfelelően kell használni.
- A gépi szárítási ciklus utolsó része fűtés nélkül történik (hűtési ciklus) annak biztosítása érdekében, hogy a ruhadarabok olyan hőmérsékleten maradjanak, amely mellett biztosan nem fognak károsodni.
- Távolítsa el a zsebekből minden tárgyat pl. öngyújtót és gyufát.
- **FIGYELMEZTETÉS.** Soha ne állítsa le a szárítógépet a szárítási ciklus befejeződése előtt, hacsak nem tudja az összes darabot gyorsan kiszedni és kitergetni, hogy a hő eltávozzon.
- Gondoskodjon megfelelő szellőzésről, hogy elkerülje az egyéb tüzelőanyagokat égető készülékekből (beleértve a nyílt tüzet is) származó füstgázok helyiségbe való visszaáramlását.
- A készülékből kilépő levegőt ne vezesse olyan szellőzőbe, amely gázt vagy egyéb tüzelőanyagokat égető készülékekből származó füstgázok elvezetésére szolgál.
- A készüléket ne helyezze üzembe zárható ajtó, tolóajtó vagy olyan ajtó mögött, amelynél a készülékkel ellentétes oldalon található a zsanér, és emiatt a készülék ajtaja nem nyitható ki teljesen.
- Tisztítsa ki rendszeresen a szöszfogót, ha van a gépen.
- Ne engedje a szösz felgyűlését a gép körül.
- **NE MÓDOSÍTSA A KÉSZÜLÉKET.**
- Szervizelés vagy alkatrészek cseréje esetén az áramellátást ki kell kapcsolni.
- Az áramellátás kikapcsolása után a kezelő az általa elérhető minden ponton ellenőrizze a gép hálózati leválasztását (a hálózati csatlakozódugó kihúzását). Ha a gép konstrukciója vagy telepítése miatt ez nem lehetséges, külön helyen kialakított reteszelt hálózati leválasztásról kell gondoskodni.
- A telepítés és szervizelés megkönnyítéséhez a huzalozási szabályoknak megfelelően szereljen fel egy többpólusú kapcsolót a gép előtt.
- **FIGYELMEZTETÉS:** A készüléket tápellátását tilos külső kapcsolóberendezésen, például egy időzítőn keresztül biztosítani, illetve tilos olyan áramkörhöz csatlakoztatni, amelyet rendszeresen kapcsol be és ki egy segédprogram.
- Ha különböző névleges feszültségek vagy különböző névleges frekvenciák (/ jellel elválasztva) vannak feltüntetve a gép adattábláján, a készüléknek a szükséges névleges feszültségen vagy névleges frekvencián üzemelésre történő beállítására vonatkozó utasításokat a telepítési kézikönyv adja meg.
- Azon helyhez kötött készülékek, amelyek nincsenek felszerelve az elektromos hálózatról való leválasztásra szolgáló eszközzel, minden póluson érintkezőleválasztással

rendelkeznek, amely a III. túlfeszültségi kategória esetén teljes leválasztást biztosít, a leválasztó eszközöket a vezetékvezési szabályoknak megfelelően be kell építeni a rögzített vezetékbe.

- Az alsó nyílásokat ne zárja el a gép alatti szőnyeg.
- Száraz ruha maximális mennyiség: 6 kg.
- A-hangnyomásszint a munkahelyeken: 70 dB(A).
- További követelmények a következő országok esetén; AT, BE, BG, HR, CY, CZ, DK, EE, FI, FR, DE, GR, HU, IS, IE, IT, LV, LT, LU, MT, NL, NO, PL, PT, RO, SK, SI, ES, SE, CH, TR, UK:
 - A készülék nyilvános helyeken használható.
 - A készüléket 8 év feletti gyermekek és csökkent fizikai, érzékelési vagy mentális képességű, illetve megfelelő tapasztalatok vagy ismeretek híján lévő személyek csak felügyelettel, vagy a készülék biztonságos használatára vonatkozó megfelelő tájékoztatás esetén használhatják. Ne hagyja, hogy gyermekek játsszanak a készülékkel. Gyermekek felügyelet nélkül nem végezhetnek tisztítási vagy karbantartási tevékenységet a készüléken.
- További követelmények más országok esetén:
 - A készüléket csökkent fizikai, érzékelési vagy mentális képességű, illetve megfelelő tapasztalatok vagy ismeretek híján lévő személyek (beleértve a gyermekeket is) nem használhatják, hacsak a biztonságukért felelős személy nem biztosít számukra felügyeletet vagy útmutatást a készülék használatára vonatkozóan. Mindig biztosítani kell a gyermekek felügyeletét annak érdekében, hogy ne játsszanak a készülékkel.

1.1 Általános biztonsági információk

Az elektronika (és más alkatrészek) páralecsapódás miatti esetleges sérülésének elkerülése érdekében a gépet az első használat előtt 24 órán keresztül szobahőmérsékleten kell tartani.

1.2 Kizárólag kereskedelmi használatra

A kézikönyvben ismertetett gép/gépek kizárólag kereskedelmi és ipari használatra vannak tervezve.

1.3 Copyright

Ez a kézikönyv kizárólag a kezelő által történő tanulmányozásra szolgál, és csak a Electrolux Professional AB vállalat engedélyével adható át harmadik felek részére.

1.4 Ergonómiai tanúsítvány

Az emberi test mozgásra és tevékenységre van tervezve, de a statikus és ismétlődő mozdulatok vagy a kedvezőtlen munka-testtartások következtében fizikai igénybevétel miatti sérülések történhetnek.

A termék ergonómiai jellemzői – amelyek a kezelő géppel való fizikai és kognitív interakcióját befolyásolhatják – értékelve és tanúsítva vannak.

Az ergonómiai jellemzőkkel rendelkező termékeknek három téren kell megfelelniük egyes ergonómiai követelményeknek: politechnikai, biomedikai és pszichoszociális (használhatóság és elégedettség).

E területek mindegyikén valós felhasználókkal történtek specifikus vizsgálatok. A termék tehát megfelelt a szabványok szerinti ergonómiai elfogadhatósági kritériumoknak.





Ha egy kezelő egyszerre több géppel foglalkozik, az ismétlődő mozdulatok száma növekszik, emiatt pedig a kapcsolódó biomechanikai kockázat exponenciális mértékben fokozódik.

Alap nélküli, közvetlenül a padlóra helyezett gép esetén az ajtófogantyúval, míg mosógép tetejére helyezett gép esetén az ajtófogantyúval és a felhasználói felülettel, kijelzővel és gombbal végzett interakció jelenti a lehetséges testtartási kockázatokat.

Az alábbi ajánlások betartásával kerülheti el, amennyire lehetséges, a kezelők testi sérülésének bekövetkezését.

- Ne közvetlenül a padlóra, hanem egy alpra helyezze el a gépet, hogy berakodáskor és kirakodáskor a kezelőnek ne kelljen feleslegesen lehajolnia.
Alap javasolt magassága: minimum 300 mm.
- A berakodáshoz, kirakodáshoz és szállításhoz gondoskodjon megfelelő kocsikról vagy kosarokról.
- Szervezze meg a munkahelyi rotációt abban az esetben, ha egy kezelő egyszerre több géppel foglalkozik.

1.5 Szimbólumok

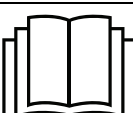
	Vigyázat
	Vigyázat, forró felület
	Vigyázat, nagyfeszültség
	Vigyázat, tűzveszély / gyúlékony anyag
	Veszély, zúzódásos sérülés veszélye
	A gép használata előtt olvassa el az útmutatót

2 Jótállási feltételek és kizárások

Ha a termék vásárlására jótállás vonatkozik, a jótállás nyújtása a helyi törvényekkel összhangban, valamint a telepített és a rendeltetési célnak megfelelően használt termékhez igazodva történik, mégpedig a berendezésre vonatkozó dokumentációban leírt módon.

A jótállás akkor érvényes, ha az ügyfél kizárólag eredeti alkatrészeket használ, és az Electrolux Professional AB papíron és elektronikus formában rendelkezésre bocsátott felhasználói és karbantartási kézikönyvének megfelelően végzi a karbantartásokat.

Az Electrolux Professional AB azt javasolja, hogy az optimális eredmények és a termék hatékonyságának hosszú időn keresztül megtartása érdekében az Electrolux Professional AB által jóváhagyott tisztító, öblítő és vízkőmentesítő szereket használjanak.

Az Electrolux Professional AB jótállása nem terjed ki a következőkre:

- a termék leszállításával és felvételével kapcsolatos szervizutak költsége;
- az üzembe helyezés;
- a használat/üzemeltetés betanítása;
- a kopó alkatrészek cseréje (és/vagy ellátására), hacsak a kopás nem olyan anyaghibából vagy kivitelezési hibából ered, amelyet a meghibásodástól számított egy (1) héten belül bejelentenek;
- a külső huzalozás javítása;
- a nem engedélyezett javítások, valamint az ezekből eredő és/vagy ezekkel okozott károk, hibák vagy hibás működések helyrehozása;
 - az elektromos rendszerek elégtelen és/vagy rendellenes kapacitása (áramerősség/feszültség/frekvencia, ezen belül az áramcsúcsok és/vagy kihagyások);
 - elégtelen vagy megszakított víz-, gőz-, levegő-, gázellátás (beleértve a szennyeződések és/vagy más tényezőket, amelyek nem felelnek meg az adott készülék műszaki követelményeinek);
 - a gyártó jóváhagyásával nem rendelkező vízvezeték szerelési alkatrészek, elemek vagy tisztítószer jellegű fogyóeszközök;
 - az ügyfél hanyagsága, helytelen használata, a készülék megfelelő dokumentációjában részletesen leírt használati és karbantartási utasítások helytelen alkalmazása vagy be nem tartása;
 - helytelen vagy rossz minőségű: telepítés, javítás, karbantartás (beleértve azt, amikor külső felek / engedéllyel nem rendelkező felek belepíszkálnak készülékbe, módosításokat vagy javításokat hajtanak végre benne), valamint a biztonsági rendszerek módosítása;
 - Nem eredeti komponensek (pl. fogyóeszközök, kopó alkatrészek vagy egyéb alkatrészek) használata;
 - termikus (pl. túlmelegedés/fagyás) vagy kémiai (pl. korrózió/oxidáció) stresszt kiváltó környezeti feltételek;
 - olyan eset, ha a termékre idegen tárgyakat helyeznek vagy kapcsolnak hozzá;
 - balesetek vagy vis major események;
 - áruszállítás és árukezelés, beleértve a karcolásokat, bemélyedéseket, lepattogzásokat és/vagy más károsodásokat a termék felületén, hacsak ezek a károsodások anyag vagy kivitelezési hibából erednek és – ellenkező értelmű megállapodás híján - a szállítástól számítva egy (1) héten belül bejelentésre kerülnek;
- olyan termék, amelyről leszedték az eredeti sorszámköteket vagy megváltoztatták őket, vagy azokat nem lehet könnyen megállapítani;
- villanyégők, szűrők és fogyó alkatrészek cseréje;
- azok a tartozékok és szoftverek, amelyeket az Electrolux Professional AB nem hagyott jóvá vagy nem specifikált.

A jótállás nem terjed ki a tervezett karbantartási tevékenységekre (és az ezekhez szükséges alkatrészekre), illetve a tisztítószer készletekre, hacsak ezekről valamilyen helyi megállapodás a helyi feltételek alapján külön nem rendelkezik.

Az engedéllyel rendelkező ügyfélszolgálatok listáját keresse az Electrolux Professional AB weboldalán.

3 Kezelőlap

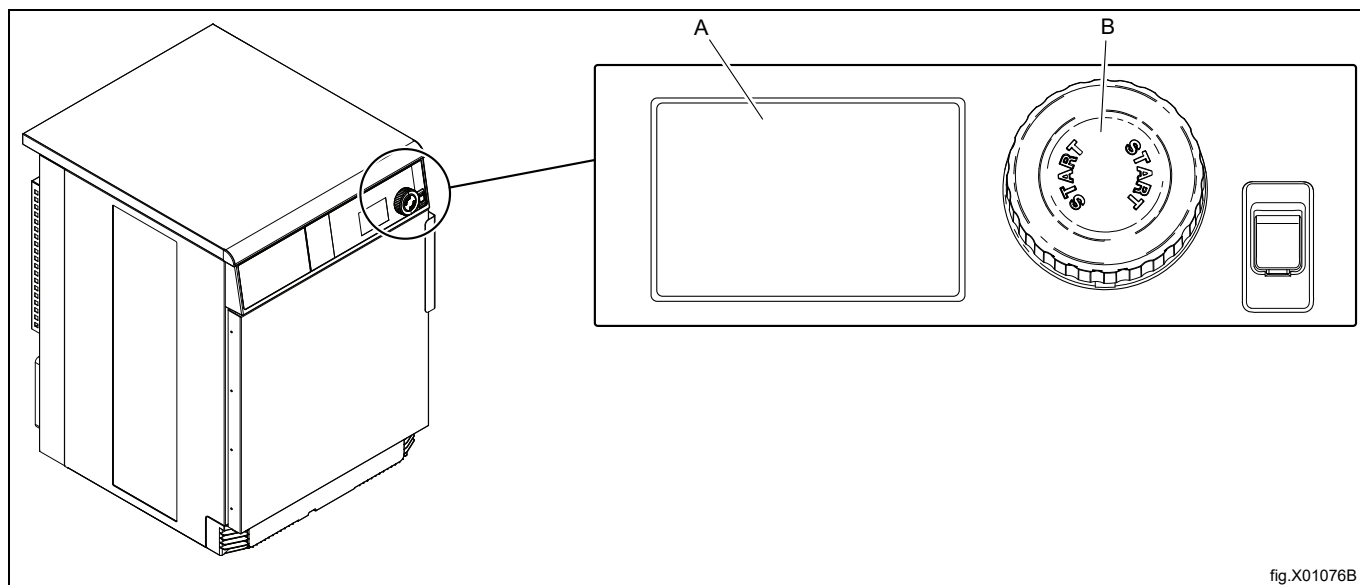

A	Kijelző
B	Vezérlőgomb

4 A programok ismertetése

4.1 Általános

Rendeltetésszerű használatának megfelelően a gép számos programmal rendelkezik – a különböző piacok különböző programokat igényelnek. A programok alábbi ismertetése röviden bemutat néhány példát az elérhető programok közül.

A legjobb szárítási eredményhez ajánlott minden szárítási ciklusban azonos minőségű ruhaneműt szárítani.

4.2 A programok ismertetése

Az automata programok és az időprogramok jelentik a programok két típusát.

- Az automata programok érzékelik a nedvességet, és a kiválasztott szárazság elérésekor leállnak.
- Az időprogramok nem érzékelik a nedvességet, és az előre beállított vagy kiválasztott idő lejáratakor leállnak.

Szárítási ciklus alatt, amikor a jobb alsó sarokban lévő négyzet teljesen ki van pipálva, ez azt jelzi, hogy a fűtőegység aktív / BE van kapcsolva. A fűtőegység lehet gáz, elektromos, gőz vagy hőszivattyú típusú.

Ha a négyzet nincs bejelölve, ez nem azt jelenti, hogy a fűtőegység rendellenes. Ez a mező csak a fűtőegység állapotát figyeli, és megmutatja, hogy aktív / BE vagy inaktív / KI van-e kapcsolva.

- A = Aktív / BE
- B = Inaktív / KI

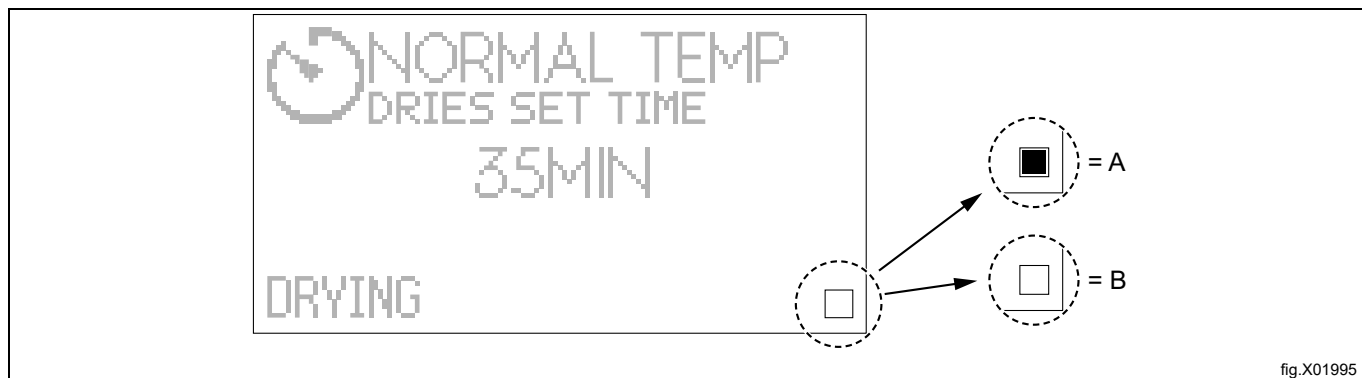







































fig.X01995

Automata programok

Programnév és szimbólum	Termékcímke	A programok ismertetése
NORMAL EXTRA SZARAZ 	 	Normál hőmérséklet. A program automatikusan leáll, amikor a ruhanemű extra száraz.
ALACSONY EXTRA SZARAZ 		Alacsony hőmérséklet. A program automatikusan leáll, amikor a ruhanemű extra száraz.
NORMAL SZARAZ 	 	Normál hőmérséklet. A program automatikusan leáll, amikor a ruhanemű száraz.
ALACSONY SZARAZ 		Alacsony hőmérséklet. A program automatikusan leáll, amikor a ruhanemű száraz.
NORMAL VASALHATÓ 	 	Normál hőmérséklet. A program leáll, amikor a ruhanemű kicsit még nedves.
ALACSONY VASALHATÓ 		Alacsony hőmérséklet. A program leáll, amikor a ruhanemű kicsit még nedves.
ALACSONY LE 		Alacsony hőmérséklet. A kívánt szárazság eléréséhez a ruhanemű típusa szerint kell beállítani a száradási időt. Ez a program pl. tollkabát, tollpaplan és tollpárna szárításához alkalmas.
ALACSONY ÉRZÉKENY 		Alacsony hőmérséklet. Ez a program szintetikus szövetek pl. poliészter, poliamid, természetes szálú szövetek (selyemszövetek) szárításához alkalmas.
GYAPJU 	 	Normál hőmérséklet. A program leáll, mielőtt a ruhanemű teljesen megszárad – így védve a ruhaneműt. Ez a rendkívül kímélő program pl. szinte valamennyi típusú gyapjú ruhanemű szárításához alkalmas. Például takarók, kabátok stb.
ALACSONY MOPS 		Alacsony hőmérséklet. A program leáll, amikor a törülörngyök szárazak. Ez a program pl. szintetikus mikroszálas törülörngyök szárításához alkalmas.
ALACSONY KELME 		Alacsony hőmérséklet. A program leáll, amikor a kelmék szárazak. Ez a program pl. szintetikus mikroszálas kelmék szárításához alkalmas.
GLOBAL Fertőtlenítés 		Normál hőmérséklet. A program leáll, amikor a fertőtlenítési eljárás kritériumai teljesültek. A Global fertőtlenítés program csak az elektromos és gázzal fűtött készülékeken áll rendelkezésre. Max féltöltet, töltési faktor 1:44 Ne állítsa le idő előtt a szárítási folyamatot. Ellenőrizze, hogy a szárítási folyamat befejezése után nincsenek-e nedves területek a töltetben. A szárítási folyamat során kerülje a betöltött darabok összegabalyodását. A ruhanemű fertőtlenítése érdekében az Electrolux Professional mosógépeknél a Global fertőtlenítés programokat kell használni a szárítás alatt.

Programnév és szimbólum	Termékcímke	A programok ismertetése
NORMAL LARGE TEXTILES	 	Normál hőmérséklet. A program automatikusan leáll, amikor a szövet száraz. Ez a program nagy méretű szövetek, például lepedők, terítők, függönyök stb. szárítására alkalmas. A program úgy lett kialakítva, hogy megakadályozza a szövetek összegabalyodását.
ALACSONY LARGE TEXTILES		Alacsony hőmérséklet. A program automatikusan leáll, amikor a szövet száraz. Ez a program nagy méretű szövetek, például lepedők, terítők, függönyök stb. szárítására alkalmas. A program úgy lett kialakítva, hogy megakadályozza a szövetek összegabalyodását.

Időprogramok

Programnév és szimbólum	Termékcímke	A programok ismertetése
NORMAL SZÁRADÁSI IDŐ 	 	Normál hőmérséklet. Különböző száradási idők választhatók. A program leáll, amikor az idő lejár.
ALACSONY SZÁRADÁSI IDŐ 		Alacsony hőmérséklet. Különböző száradási idők választhatók. A program leáll, amikor az idő lejár.
SZELLŐZTETÉS SZÁRADÁSI IDŐ 		Fűtés nélkül. Különböző száradási idők választhatók. A program leáll, amikor az idő lejár.

- A NORMAL programok a legtöbb szövethez alkalmasak.
- Az ALACSONY programok szintetikus szövetekhez pl. poliészter, poliamid, poliakril és elasztán, viszkóz, polycotton, valamint az „Alacsony hőmérsékleten szárítandó” vagy hasonló szimbólummal (a következő ábrán) vagy szövegjelzett kényes szövetekhez használhatók.

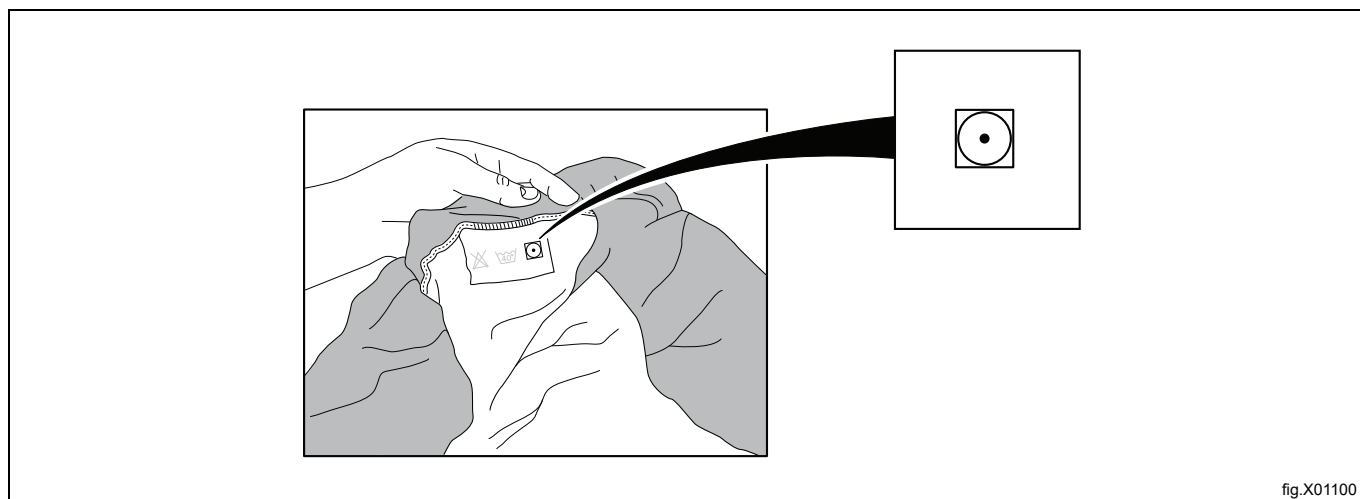

fig.X01100

5 Kezelés

5.1 Betöltés

Figyelem!

Távolítson el a zsebekből minden tárgyat és ügyeljen a fémtárgyak pl. csavarok, tűk stb. teljes hiányára. A fémtárgyak károsíthatják a dobot.

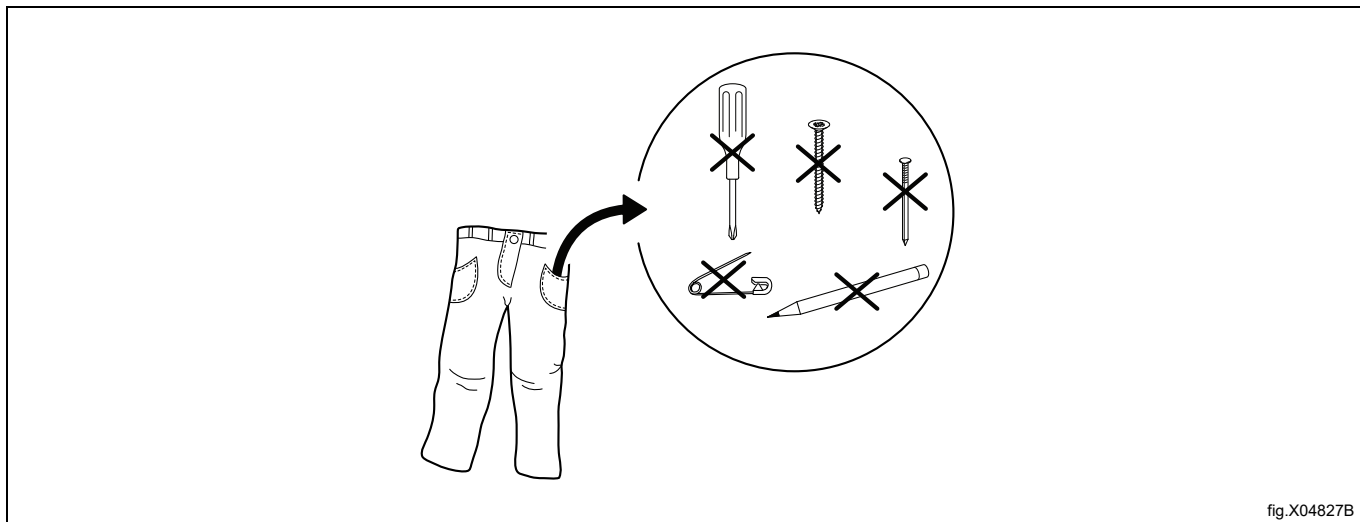

fig.X04827B

Ügyeljen a szűrő tisztaságára.

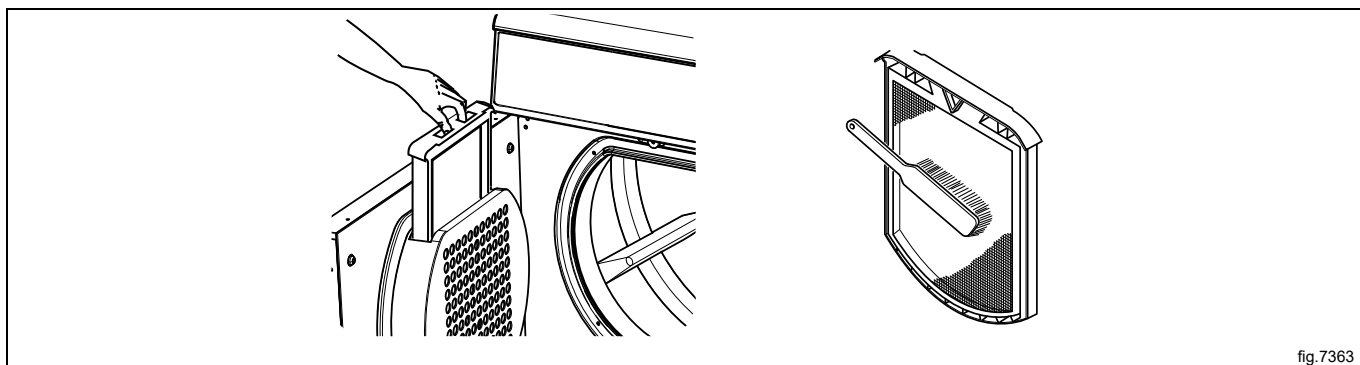
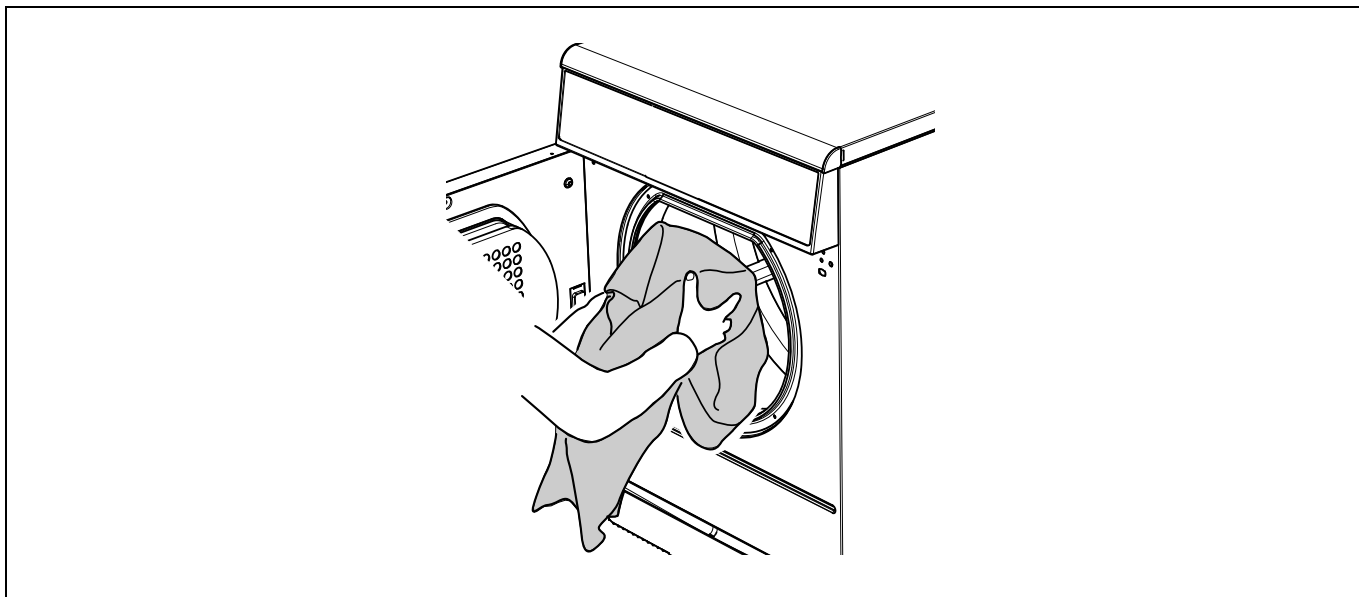

fig.7363

Töltse be a ruhaneműt a gépbe, majd zárja be az ajtót.
Az ajánlott maximális töltet 6 kg.



5.2 A gép elindítása

Automata programok

A vezérlőgombbal válasszon programot.
A vezérlőgomb megnyomásával indítsa el a gépet.

Időprogramok

A vezérlőgombbal válasszon programot.
A vezérlőgomb megnyomásával indítsa el a gépet.
Az indítás után a kiválasztott programnál lehetőség van az idő módosítására. Forgassa el a vezérlőgombot a kívánt idő beállításához.

Érmével működő gépek

A vezérlőgombbal válasszon programot.
A gép elindításához dobja be a helyes összegű érmét és/vagy nyomja meg a vezérlőgombot.
Az indítás után a kiválasztott programnál lehetőség van idő hozzáadására. Idő hozzáadásához dobjon be további érmét.

5.3 Kiegészítő funkciók

Az indítás után elérhető egy kiegészítő funkciókat tartalmazó menü is. A vezérlőgomb megnyomásakor a menü megjelenik a kijelzőn.
Válasszon a menüből a vezérlőgomb elforgatásával, majd az aktiválást a vezérlőgomb megnyomásával végezze.

Figyelem!

Előfordulhat, hogy az Ön gépén egyes funkciók nem aktívak vagy érhetők el.

Szünet

Lehetőség van egy folyamatban lévő program szüneteltetésére.
A SZUNET kiválasztása után aktiválja.
Egyes gépeknél a vezérlőgomb közvetlen megnyomásával is végezhető szüneteltetés.
A vezérlőgomb ismételt megnyomásakor a program folytatódik.

A program befejezése

Lehetőség van egy program indítás utáni befejezésére.

A PROGRAM VÉGE kiválasztása után aktiválja.

A vezérlőgomb megnyomásakor a program befejeződik.

Állapot

A STATUS MENU kiválasztása után aktiválja.

Az állapot menü mutatja a bemeneti levegő hőmérséklet, kimeneti levegő hőmérséklet, RMC állapotát, valamint hogy a fűtés be vagy ki van kapcsolva a gépben.

5.4 Amikor a program befejeződött

Figyelem!

A legjobb szárítási eredményhez fontos a gépet a program befejeződése után azonnal kiüríteni.

Ha a program befejeződése után nem történik meg azonnal a gép kiürítése, a dob rövid időközönként forgást végez, hogy a ruhák ne gyűrődjenek össze.

Az optimális teljesítmény érdekében minden szárítási ciklus után tisztítsa meg a szűrőt.

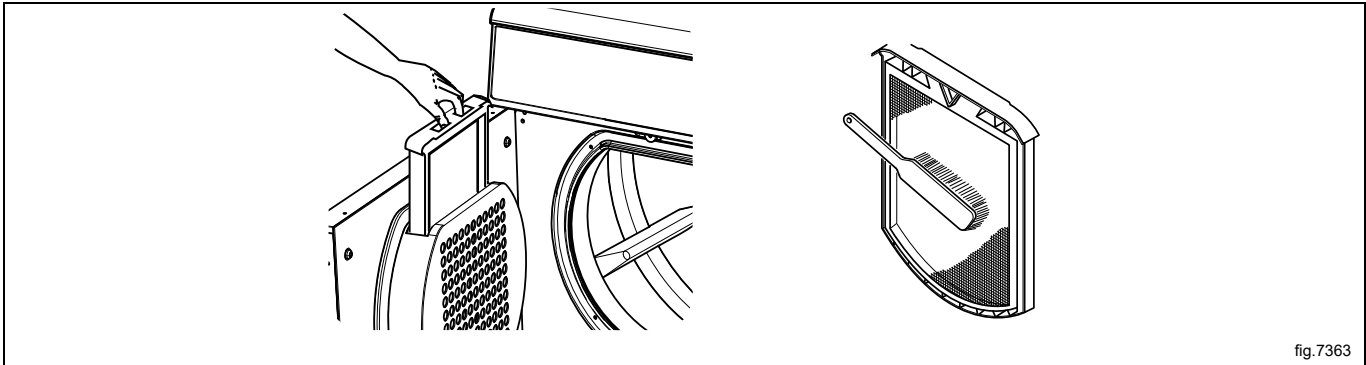

fig.7363

6 Hibakódok

A program vagy a gép hibáját a kijelzőn megjelenő hibakód mutatja.

A kóddal jelzett hibák némelyike a szerviz igénybevétele nélkül, egyszerűen elhárítható.

Hibakód	Szöveg	Ok/Teendő
12:11	SZÁRÍTÁSI HIBA AZ RMC PROGRAMBAN	Túllépték az engedélyezett leghosszabb RMC időt. (Csak RMC funkcióval rendelkező gépeknél.) Túltöltött gép vagy túl nedves ruhanemű.
12:12	SZÁRÍTÁSI HIBA AZ AUTOSTOP PROGRAMBAN	Túllépték az engedélyezett leghosszabb automatikus leállási időt. (Csak automatikus leállás funkcióval rendelkező gépeknél.) Túltöltött gép vagy túl nedves ruhanemű.
12:18	REDISTRIBUTION OF LOAD NEEDED	A gép jelzi, hogy a töltet elzárja a légáram útját. Rendezze át a töltetet. A hibaüzenet törléséhez indítsa újra a gépet.
20:1	O . H . DOB MOTOR	Túl meleg a motor. A gép automatikusan újraindul, amikor a motor hőmérséklete megfelelő (ha nem történt meg az ajtó kinyitása).

7 Karbantartás

7.1 Általános

A gép tulajdonosa/a mosoda vezetője kötelessége gondoskodni a rendszeres karbantartás elvégzéséről.

Figyelem!

A karbantartás hiánya esetén romolhat a gép teljesítménye és károsodhatnak a gép alkatrészei.

7.2 A karbantartás ideje

Ha a kijelzőn **KARBANTARTÁS ESEDÉKES** üzenet látható — értesítse a gép tulajdonosát/a mosoda vezetőjét a karbantartás szükségességéről (ha van, egy telefonszám és/vagy tábla is kitéhető).

Közben lehetséges a gép használata. Az üzenet azonban a szervizelés elvégzéséig többször is megjelenik.

Az üzenet körülbelül 30 másodperc után, illetve a vezérlőgomb vagy bármelyik gomb megnyomásakor eltűnik.

7.3 Naponta

Ellenőrizze, hogy a gép nem nyitott ajtó vagy szűrőajtó mellett működik-e; ha igen, a gépet a javítások elvégzéséig üzemem kívül kell helyezni.

Figyelem!

Szakképzett szerviz munkatársakkal végeztesse el az érintett gép hálózatról való leválasztását.

Tisztítsa meg az ajtót, az ajtótömítést és a többi külső alkatrészt.

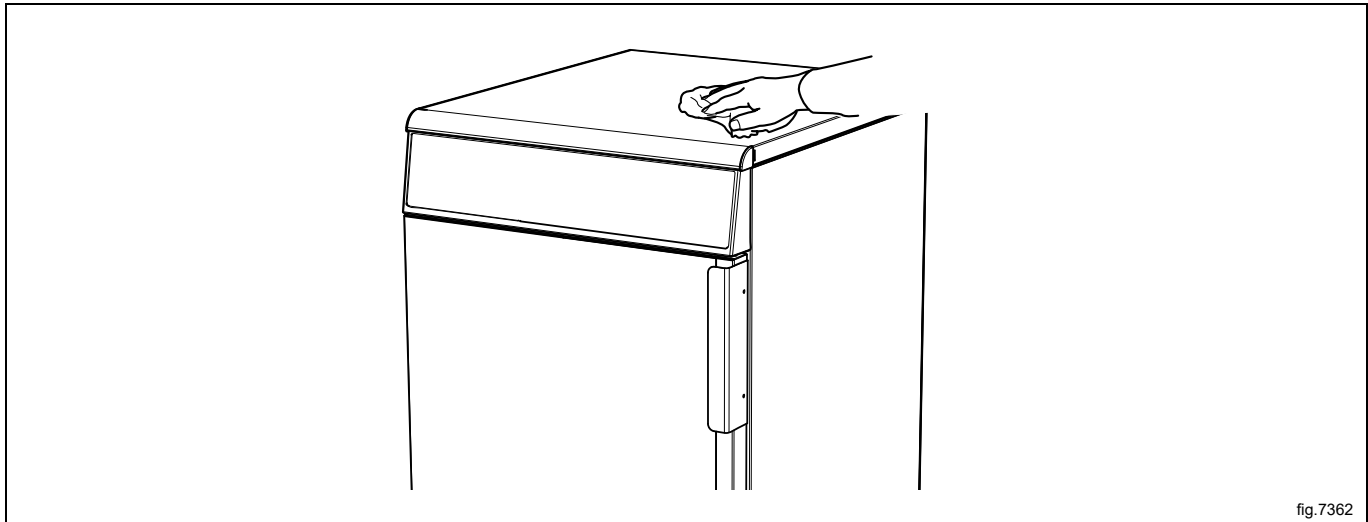

fig.7362

Ellenőrizze a szűrő tisztaságát és hibátlanságát. Szükség esetén végezzen tisztítást vagy cserét.

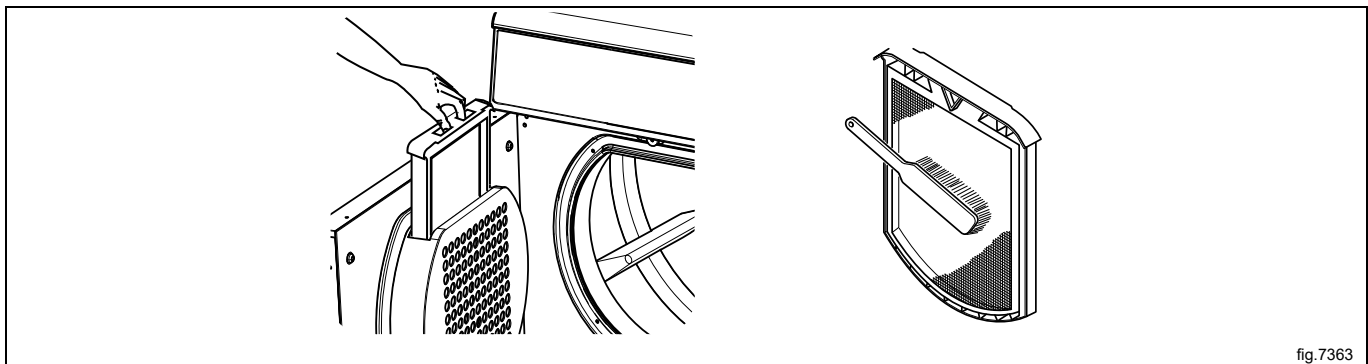

fig.7363



Minden szöszet és port távolítson el a gép körül.



7.4 Frisslevegő-bevezetés

Ellenőrizze rendszeresen, hogy a gép elején található frisslevegő-bevezetést nem akadályozza-e szősz, por vagy egyéb.

Végezzen tisztítást porszívóval.

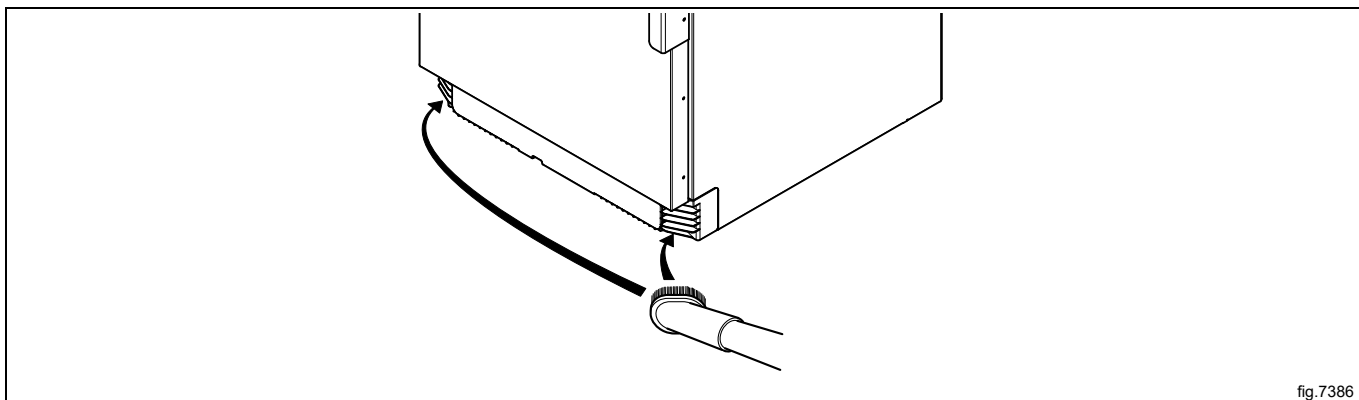

7.5 Maradék nedvesség szabályozása (RMC) funkcióval rendelkező gépek

Citromsavval (Acidum citricum) rendszeresen törölje át/tisztítsa meg a dobot és az emelőket. Mosószer/öblítő maradékok esetén durva szivacs használata is ajánlott.

A tisztítás elmaradása befolyásolhatja a maradék nedvesség szabályozásának működését. Ez az igényelnél nedvebb töltetet eredményezhet a program végén.

7.6 Kondenzációs gép

A kondenzáló egységet rendszeresen tisztítsa meg a portól és szősztől.

Vegye ki a gépből és vízzel leöblítve tisztítsa meg a kondenzáló egységet. Ügyeljen az összes por és szősz eltávolítására.

Tisztítsa meg a gépben található levegő kondenzátor helyét.

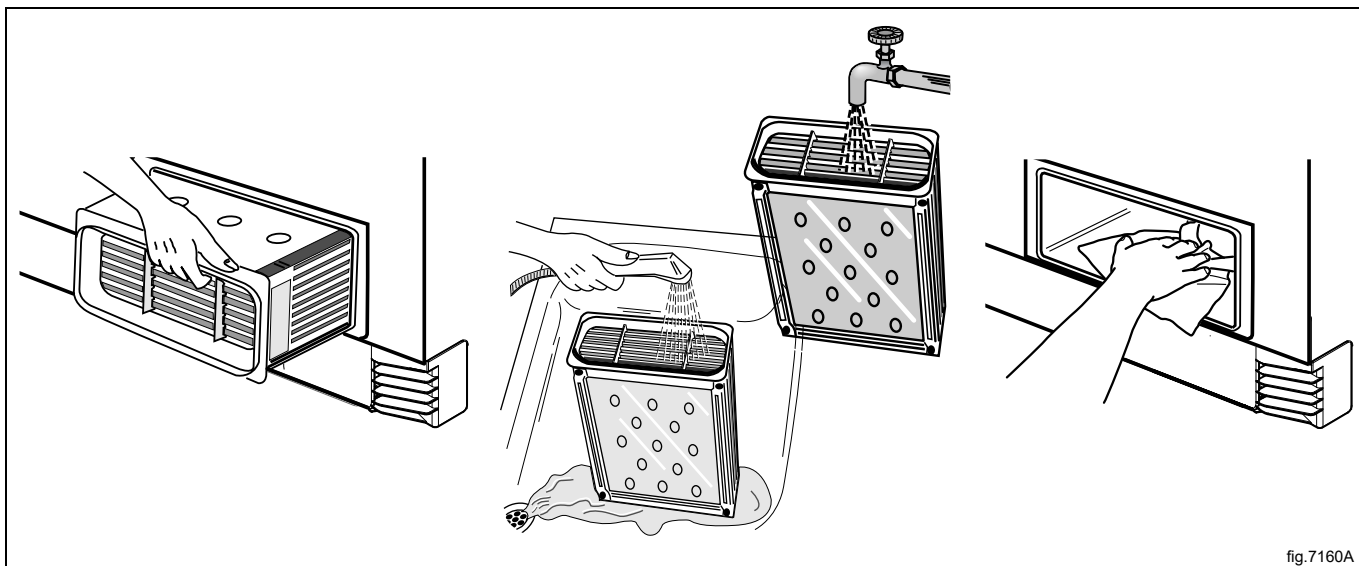

7.7 A karbantartást csak szakképzett szerviz munkatársak végezhetik

Szakképzett szerviz munkatársakkal végeztesse el az alábbi karbantartást:

1600 üzemóra vagy egy év után (amelyik előbb bekövetkezik):

- A ventilátor, a szellőzővezeték és a frisslevegő-bevezetés megtisztítása
- RMC funkcióval rendelkező gépeknél: Az RMC grafitgyűjtő csúszó felületének megtisztítása
- A dob körüli terület megtisztítása
- A motorok megtisztítása
- A szíjfeszesség ellenőrzése

Eredeti pótalkatrészekért forduljon a helyi hivatalos kereskedőhöz.

8 Ártalmatlanítási információk

8.1 A készülék újrahasznosíthatósága és ártalmatlanítása

8.1.1 Újrahasznosíthatóság

Készülékeink gyártása során jelentős arányban használunk újrahasznosítható fémeket (például rozsdamentes acél, vas, alumínium, horganyzott lemez, réz stb.), amelyek a helyi újrahasznosítási rendszereken keresztül visszanyerhetőek, a használat országában hatályos előírásoknak megfelelően.

A hulladékok ártalmatlanítására vonatkozó nemzeti előírások eltérőek lehetnek. A készülék ártalmatlanítását ezért az alkalmazandó jogszabályoknak és a készülék leszerelésének helye szerinti ország illetékes hatóságai által kiadott irányelveknek megfelelően kell elvégezni.

A készülék alkatrészeit az anyagi összetételüknek megfelelően (pl. fémek, olajok, zsírok, műanyagok, gumi, hűtőgázok, szigetelőlemezek és egyéb szigetelőanyagok, üveggyapot, LED-ek stb.) és a vonatkozó helyi és nemzetközi hulladékkezelési előírásoknak megfelelően kell szétválogatni és ártalmatlanítani.

A kompresszorok olajokat és hűtőközegeket tartalmazhatnak - ezek speciális hulladékok, és a helyi előírások szerint újra kell hasznosítani őket.

8.1.2 A készülék ártalmatlanítására és az alkatrészek/anyagok hasznosítására vonatkozó eljárás

Ezt a terméket életciklusa végén nem szabad egyszerűen a környezetbe kidobni; ehelyett a helyi környezetvédelmi előírásoknak megfelelően kell ártalmatlanítani, vagy lehetőleg teljes egészében elszállítani egy hivatalos újrahasznosító központba.

Minden eltávolított alkatrészt, beleértve az ajtókat és egyéb szerkezeti részeket, a készülékkel együtt kell elszállítani egy hivatalos újrahasznosító vagy bontó létesítménybe.

A bontó/újrahasznosító központ a rendelkezésére álló legkorszerűbb technológiákat és módszereket alkalmazza a termékek hatékony szétszerelése érdekében, hogy azok a lehető legjobban újrahasznosíthatók legyenek.

Ne feledje, hogy a nyomtatott áramkörtől lapok, az elektromos motorok vagy más, az európai uniós jogszabályokban magas kritikus nyersanyag-visszanyerési potenciállal rendelkezőnek minősített alkatrészek esetében külön kell eljárni.

Kétségek vagy kérdések esetén mindig forduljon a referencia ügyfélszolgálathoz.

A készülék ártalmatlanítása előtt gondosan ellenőrizze a készülék fizikai állapotát és konzerváltsági állapotát, ellenőrizze, hogy nem szivárognak-e ki folyadékok vagy gázok, illetve nem törtek-e el olyan alkatrészek, amelyek a kezelés és a későbbi szétszerelés során veszélyt jelenthetnek.



A terméken látható szimbólum arra utal, hogy ez a termék nem tekinthető háztartási hulladéknak, ezért ártalmatlanítását a környezetre és az emberi egészségre gyakorolt káros hatások elkerülése érdekében helyesen kell végezni. A termék újrahasznosításával kapcsolatban forduljon a helyi kereskedőhöz vagy ügynökhöz, az ügyfélszolgálathoz, vagy a hulladékok ártalmatlanításáért felelős helyi szervhez.



Figyelem!

A készülék bontásánál minden jelzést, a jelen kézikönyvet és a készülékre vonatkozó egyéb dokumentumokat meg kell semmisíteni.

8.2 A csomagolás hulladékba helyezése

A csomagolást azon ország hatályos előírásaival összhangban kell hulladékba helyezni, ahol a készüléket használják. Minden csomagolóanyag környezetbarát.

Biztonságosan megőrizhetők, újrahasznosíthatók vagy megfelelő hulladékégetőben elégethetők. Az újrahasznosítható műanyagrészek példái és jelölései a következők.

	Polietilén: <ul style="list-style-type: none">• Külső csomagolás• Útmutató tasak
	Polipropilén: <ul style="list-style-type: none">• Pántok
	Polisztirol hab: <ul style="list-style-type: none">• Sarokvédők



Electrolux Professional AB
341 80 Ljungby, Sweden
www.electroluxprofessional.com