

Felhasználói útmutató

Szárítógép

TD6–7LAC

Típus: N1...



Electrolux
PROFESSIONAL

Tartalom

Tartalom

1	Biztonsági óvintézkedések.....	5
1.1	Kiegészítő biztonsági óvintézkedések gázzal fűtött szárítógéphez.....	7
1.2	Általános információk.....	7
1.3	Kizárólag kereskedelmi használatra.....	7
1.4	Copyright.....	7
1.5	Ergonómiai tanúsítvány.....	7
1.6	Szimbólumok.....	8
2	Jótállási feltételek és kizárások.....	9
3	Kezelőlap.....	10
4	A programok ismertetése.....	11
4.1	Lagoon programok.....	11
4.2	Általános programok.....	12
5	Kezelés.....	13
5.1	Betöltés.....	13
5.2	A gép elindítása.....	14
5.3	Kiegészítő funkciók.....	14
5.4	Amikor a program befejeződött.....	15
6	Hibakódok.....	16
7	Karbantartás.....	16
7.1	Általános.....	16
7.2	A karbantartás ideje.....	16
7.3	Naponta.....	17
7.4	Hőszivattyúval működő készülékek.....	19
7.4.1	Második szöszszűrő.....	19
8	Ártalmatlanítási információk.....	20
8.1	A készülék ártalmatlanítása az élettartam végén.....	20
8.2	A csomagolás hulladékba helyezése.....	20

A gyártó fenntartja a jogot, hogy módosítsa a tervet és az alkatrészekre vonatkozó előírásokat.

1 Biztonsági óvintézkedések

- A szervizelést csak felhatalmazott személyek végezhetik.
- Kizárólag engedélyezett alkatrészek, tartozékok és fogyóeszközök használhatók.
- Ne használja a gépet, ha a tisztítás ipari vegyszerek alkalmazásával történt.
- Ne szárítson mosatlan ruhadarabokat a gépben.
- Az olyan anyagokkal szennyezett ruhadarabokat, mint étolaj, aceton, alkohol, benzin, kerozin, folteltávolítók, terpentín, viasz és viaszeltávolítók, meleg vízben ki kell mosni extra mennyiségű mosószer használatával, mielőtt a gépben szárítaná őket.
- Olyan darabokat, mint habszivacs, (latexhab) zuhanysapkák, vízálló textíliák, gumírozott ruhadarabok vagy habszivacs darabokkal kitömött párnák, tilos a gépben szárítani.
- A textilöblítőket vagy hasonló készítményeket az azokhoz mellékelt gyártói utasításoknak megfelelően kell használni.
- A gépi szárítási ciklus utolsó része fűtés nélkül történik (hűtési ciklus) annak biztosítása érdekében, hogy a ruhadarabok olyan hőmérsékleten maradjanak, amely mellett biztosan nem fognak károsodni.
- Távolítsa el a zsebekből minden tárgyat pl. öngyújtót és gyufát.
- **FIGYELMEZTETÉS.** Soha ne állítsa le a szárítógépet a szárítási ciklus befejeződése előtt, hacsak nem tudja az összes darabot gyorsan kiszedni és kitergetni, hogy a hő eltávozzon.
- Gondoskodjon megfelelő szellőzésről, hogy elkerülje az egyéb tüzelőanyagokat égető készülékekből (beleértve a nyílt tüzet is) származó füstgázok helyiségbe való visszaáramlását.
- A készülékből kilépő levegőt ne vezesse olyan szellőzőbe, amely gázt vagy egyéb tüzelőanyagokat égető készülékekből származó füstgázok elvezetésére szolgál.
- A készüléket ne helyezze üzembe zárható ajtó, tolóajtó vagy olyan ajtó mögött, amelynél a készülékkel ellentétes oldalon található a zsanér, és emiatt a készülék ajtaja nem nyitható ki teljesen.
- Tisztítsa ki rendszeresen a szöszfogót, ha van a gépen.
- Ne engedje a szösz felgyűlését a gép körül.
- **NE MÓDOSÍTSA A KÉSZÜLÉKET.**
- Szervizelés vagy alkatrészek cseréje esetén az áramellátást ki kell kapcsolni.
- Az áramellátás kikapcsolása után a kezelő az általa elérhető minden ponton ellenőrizze a gép hálózati leválasztását (a hálózati csatlakozódugó kihúzását). Ha a gép konstrukciója vagy telepítése miatt ez nem lehetséges, külön helyen kialakított reteszelés hálózati leválasztásról kell gondoskodni.
- A telepítés és szervizelés megkönnyítéséhez a huzalozási szabályoknak megfelelően szereljen fel egy többpólusú kapcsolót a gép előtt.
- **FIGYELMEZTETÉS:** A készüléket tápellátását tilos külső kapcsolóberendezésen, például egy időzítőn keresztül biztosítani, illetve tilos olyan áramkörhöz csatlakoztatni, amelyet rendszeresen kapcsol be és ki egy segédprogram.
- Ha különböző névleges feszültségek vagy különböző névleges frekvenciák (/ jellel elválasztva) vannak feltüntetve a gép adattábláján, a készüléknek a szükséges névleges feszültségen vagy névleges frekvencián üzemelésre történő beállítására vonatkozó utasításokat a telepítési kézikönyv adja meg.
- Azon helyhez kötött készülékek, amelyek nincsenek felszerelve az elektromos hálózatról való leválasztásra szolgáló eszközzel, minden póluson érintkezőleválasztással

rendelkeznek, amely a III. túlfeszültségi kategória esetén teljes leválasztást biztosít, a leválasztó eszközöket a vezetékvezési szabályoknak megfelelően be kell építeni a rögzített vezetékbe.

- Az alsó nyílásokat ne zárja el a gép alatti szőnyeg.
- Száraz ruha maximális mennyiség: 8,0 kg (gázzal fűtött szárítógép esetén).
- Száraz ruha maximális mennyiség: 9,0 kg (hőszivattyú és elektromosan fűtött szárítógép esetén).
- A-hangnyomásszint a munkahelyeken: 70 dB(A).
- További követelmények a következő országok esetén; AT, BE, BG, HR, CY, CZ, DK, EE, FI, FR, DE, GR, HU, IS, IE, IT, LV, LT, LU, MT, NL, NO, PL, PT, RO, SK, SI, ES, SE, CH, TR, UK:
 - A készülék nyilvános helyeken használható.
 - A készüléket 8 év feletti gyermekek és csökkent fizikai, érzékelési vagy mentális képességű, illetve megfelelő tapasztalatok vagy ismeretek híján lévő személyek csak felügyelettel, vagy a készülék biztonságos használatára vonatkozó megfelelő tájékoztatás esetén használhatják. Ne hagyja, hogy gyermekek játsszanak a készülékekkel. Gyermekek felügyelet nélkül nem végezhetnek tisztítási vagy karbantartási tevékenységet a készüléken.
- További követelmények más országok esetén:
 - A készüléket csökkent fizikai, érzékelési vagy mentális képességű, illetve megfelelő tapasztalatok vagy ismeretek híján lévő személyek (beleértve a gyermekeket is) nem használhatják, hacsak a biztonságukért felelős személy nem biztosít számukra felügyeletet vagy útmutatást a készülék használatára vonatkozóan. Mindig biztosítani kell a gyermekek felügyeletét annak érdekében, hogy ne játsszanak a készülékkel.

1.1 Kiegészítő biztonsági óvintézkedések gázzal fűtött szárítógéphez

- A telepítés előtt ellenőrizze, hogy kompatibilisek-e egymással a helyi forgalmazási feltételek, a gáz típusa és nyomása, valamint a készülék beállítása.
- A készüléket nem szabad olyan helyiségekbe telepíteni, ahol perkloroetilént, TRIKLO-ROETILÉNT vagy KLOORFLOUR TARTALMÚ SZÉNHYDROGÉNEKET tisztítószerként alkalmazó tisztítógépek vannak.
- MEGJEGYZÉS: Felhívjuk a figyelmet arra, hogy az e szabványnak megfelelő készülékek csatlakoztatása és üzembe helyezése az azokban az országokban hatályos telepítési előírások betartása mellett történik, ahol ezeket a készülékeket forgalmazzák.
- Jelezniük kell, hogy a készülékhez való csatlakozást olyan hajlékony tömlővel kell végezni, amely a rendeltetési ország nemzeti telepítési előírásainak megfelelően a készülék kategóriájának megfelel, és kétség esetén a szerelőnek kapcsolatba kell lépnie a szállítóval.
- A készüléket szükség esetén a padló, a munkalap és/vagy a készülék közelében lévő fal esetében nem gyúlékony anyagokra kell felszerelni.
- Ha gázzagot lehet észlelni:
 - Ne kapcsoljon be semmilyen készüléket
 - Ne használja az elektromos kapcsolókat
 - Ne használjon telefont az épületben
 - Ürítse ki a helyiséget, az épületet vagy a területet
 - Lépjen kapcsolatba a készülékért felelős személlyel

1.2 Általános információk

A készülék tárolásához és szállításához szükséges feltételeknek teljesíteniük kell a $-20\text{ °C} / +70\text{ °C}$ közötti hőmérsékletet és a maximum 95%-os relatív páratartalmat.

Az elektronika (és más alkatrészek) páralecsapódás miatti esetleges sérülésének elkerülése érdekében a gépet az első használat előtt 24 órán keresztül szobahőmérsékleten kell tartani.

Az elektromos tápellátásnak teljesítenie kell:

- Az egyes országok névleges feszültségének maximális tartománya: $-15\% / +10\%$.
- Az egyes országok névleges frekvenciájának maximális tartománya: $\pm 3\text{ Hz}$.
- Süllyedések/Megszakítások: Napi 5 süllyedés (100%-os feszültségkiesés, 3-4 perces időtartammal).

Mindig az a legjobb, ha stabil az áramszolgáltatás. Az áramingadozás stresszt okoz, és pótlólagos terhelést ró az elektromos és elektronikus alkatrészekre.

1.3 Kizárólag kereskedelmi használatra

A kézikönyvben ismertetett gép/gépek kizárólag kereskedelmi és ipari használatra vannak tervezve.

1.4 Copyright

Ez a kézikönyv kizárólag a kezelő által történő tanulmányozásra szolgál, és csak a Electrolux Professional AB vállalat engedélyével adható át harmadik felek részére.

1.5 Ergonómiai tanúsítvány

Az emberi test mozgásra és tevékenységre van tervezve, de a statikus és ismétlődő mozdulatok vagy a kedvezőtlen munka-tesztartások következtében fizikai igénybevétel miatti sérülések történhetnek.

A termék ergonómiai jellemzői – amelyek a kezelő géppel való fizikai és kognitív interakcióját befolyásolhatják – értékelve és tanúsítva vannak.

Az ergonómiai jellemzőkkel rendelkező termékeknek három téren kell megfelelniük egyes ergonómiai követelményeknek: politechnikai, biomedikai és pszichoszociális (használhatóság és elégedettség).

E területek mindegyikén valós felhasználókkal történtek specifikus vizsgálatok. A termék tehát megfelelt a szabványok szerinti ergonómiai elfogadhatósági kritériumoknak.







Ha egy kezelő egyszerre több géppel foglalkozik, az ismétlődő mozdulatok száma növekszik, emiatt pedig a kapcsolódó biomechanikai kockázat exponenciális mértékben fokozódik.

Mind alap nélküli, közvetlenül a padlóra helyezett gép esetén, mind a mosógép tetejére helyezett gép esetén az ajtófogantyúval való interakció jelenti a lehetséges testtartási kockázatokat.

Az alábbi ajánlások betartásával kerülheti el, amennyire lehetséges, a kezelők testi sérülésének bekövetkezését.

- Ne közvetlenül a padlóra, hanem egy alapra helyezze el a gépet, hogy berakodáskor és kirakodáskor a kezelőnek ne kelljen feleslegesen lehajolnia.
Alap javasolt magassága: minimum 300 mm.
- Állítsa a vezérlőpultot az alsó pozícióba, ha a készüléket mosógép tetejére telepítik.
- A berakodáshoz, kirakodáshoz és szállításhoz gondoskodjon megfelelő kocsikról vagy kosarakról.
- Szervezze meg a munkahelyi rotációt abban az esetben, ha egy kezelő egyszerre több géppel foglalkozik.

1.6 Szimbólumok

	Vigyázat
	Vigyázat, forró felület
	Vigyázat, nagyfeszültség
	Vigyázat, tűzveszély / gyúlékony anyag
	Veszély, zúzódásos sérülés veszélye
	A gép használata előtt olvassa el az útmutatót

2 Jótállási feltételek és kizárások

Ha a termék vásárlására jótállás vonatkozik, a jótállás nyújtása a helyi törvényekkel összhangban, valamint a telepített és a rendeltetési célnak megfelelően használt termékhez igazodva történik, mégpedig a berendezésre vonatkozó dokumentációban leírt módon.

A jótállás akkor érvényes, ha az ügyfél kizárólag eredeti alkatrészeket használ, és az Electrolux Professional papíron és elektronikus formában rendelkezésre bocsátott felhasználói és karbantartási kézikönyvének megfelelően végzi a karbantartásokat.

Az Electrolux Professional azt javasolja, hogy az optimális eredmények és a termék hatékonyságának hosszú időn keresztül megtartása érdekében az Electrolux Professional által jóváhagyott tisztító, öblítő és vízkőmentesítő szereket használjanak.

Az Electrolux Professional jótállása nem terjed ki a következőkre:

- a termék leszállításával és felvételével kapcsolatos szervizutak költsége;
- az üzembe helyezés;
- a használat/üzemeltetés betanítása;
- a kopó alkatrészek cseréje (és/vagy ellátására), hacsak a kopás nem olyan anyaghibából vagy kivitelezési hibából ered, amelyet a meghibásodástól számított egy (1) héten belül bejelentenek;
- a külső huzalozás javítása;
- a nem engedélyezett javítások, valamint az ezekből eredő és/vagy ezekkel okozott károk, hibák vagy hibás működések helyrehozása;
 - az elektromos rendszerek elégtelen és/vagy rendellenes kapacitása (áramerősség/feszültség/frekvencia, ezen belül az áramcsúcsok és/vagy kihagyások);
 - elégtelen vagy megszakított víz-, gőz-, levegő-, gázellátás (beleértve a szennyeződések és/vagy más tényezőket, amelyek nem felelnek meg az adott készülék műszaki követelményeinek);
 - a gyártó jóváhagyásával nem rendelkező vízvezeték szerelési alkatrészek, elemek vagy tisztítószer jellegű fogyasztók;
 - az ügyfél hanyagsága, helytelen használata, a készülék megfelelő dokumentációjában részletesen leírt használati és karbantartási utasítások helytelen alkalmazása vagy be nem tartása;
 - helytelen vagy rossz minőségű: telepítés, javítás, karbantartás (beleértve azt, amikor külső felek / engedéllyel nem rendelkező felek belepiszkálnak készülékbe, módosításokat vagy javításokat hajtanak végre benne), valamint a biztonsági rendszerek módosítása;
 - Nem eredeti komponensek (pl. fogyóeszközök, kopó alkatrészek vagy egyéb alkatrészek) használata;
 - termikus (pl. túlmelegedés/fagyás) vagy kémiai (pl. korrózió/oxidáció) stresszt kiváltó környezeti feltételek;
 - olyan eset, ha a termékre idegen tárgyakat helyeznek vagy kapcsolnak hozzá;
 - balesetek vagy vis major események;
 - áruszállítás és árukezelés, beleértve a karcolásokat, bemélyedéseket, lepattogzásokat és/vagy más károsodásokat a termék felületén, hacsak ezek a károsodások anyag vagy kivitelezési hibából erednek és – ellenkező értelmű megállapodás híján - a szállítástól számítva egy (1) héten belül bejelentésre kerülnek;
- olyan termék, amelyről lesztek az eredeti sorszámokat vagy megváltoztatták őket, vagy azokat nem lehet könnyen megállapítani;
- villanyégők, szűrők és fogyó alkatrészek cseréje;
- azok a tartozékok és szoftverek, amelyeket az Electrolux Professional nem hagyott jóvá vagy nem specifikált.

A jótállás nem terjed ki a tervezett karbantartási tevékenységekre (és az ezekhez szükséges alkatrészekre), illetve a tisztítószer készletekre, hacsak ezekről valamilyen helyi megállapodás a helyi feltételek alapján külön nem rendelkezik.

Az engedéllyel rendelkező ügyfélszolgálatok listáját keresse az Electrolux Professional weboldalán.

3 Kezelőlap

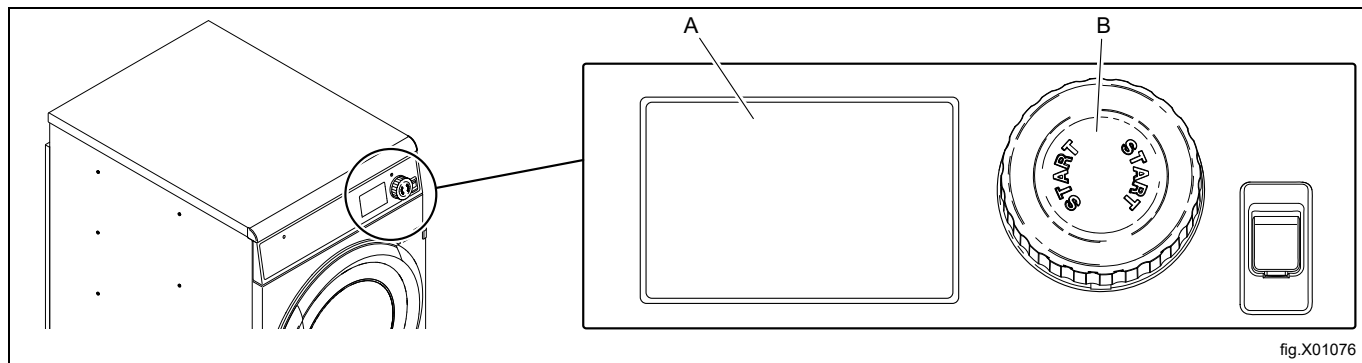

A	Kijelző
B	Vezérlőgomb

4 A programok ismertetése







Az automata programok és az időprogramok jelentik a programok két típusát.



Az automata programok érzékelik a nedvességet, és a kiválasztott szárazság elérésekor leállnak.

Az időprogramok nem érzékelik a nedvességet, és az előre beállított vagy kiválasztott idő lejáratakor leállnak.

4.1 Lagoon programok







Az alábbi táblázat néhány példát mutat arra, milyen programok vannak, és közli ezek rövid leírását:





Automata programok	Ismertetés
WOOL HIGH 	Gyapjúkabát, kötényruha, nehéz zakó, nadrág. A program leáll, amikor elérte a beállított szárazságot.
WOOL MEDIUM 	Gyapjúzakó, gyapjuszoknya. A program leáll, amikor elérte a beállított szárazságot.
SELYEM 	Selyemruha, viszkóruha. A program leáll, amikor elérte a beállított szárazságot.
AIO MILD 	Pamutruházat, vászonruházat, esőkabát. Kevertszálas pamuttal A program leáll, amikor elérte a beállított szárazságot.
AIO GENTLE 	Műszőrme. Kevertszálas viszkózzal. Kevertszálas poliészterrel. A program leáll, amikor elérte a beállított szárazságot.
CURTAINS 	Függönyök, nyakkendők hálóban. A program leáll, amikor elérte a beállított szárazságot.

Időprogramok	Ismertetés
MAGAS 	Pamut és frottír. Különböző száradási idők választhatók. A program leáll, amikor az idő lejár.
ALACSONY 	Szintetikus (például: poliészter, poliamid, poliakril és elasztán), viszkóz, polycotton és kényes szövetek. Különböző száradási idők választhatók. A program leáll, amikor az idő lejár.
NINCS FUTES 	Ágytakarók, paplanok és ágynemű szellőztetése. Különböző száradási idők választhatók. A program leáll, amikor az idő lejár.

4.2 Általános programok

Az alábbi táblázat néhány példát mutat arra, milyen programok vannak, és közli ezek rövid leírását:

Automata programok	Ismertetés
PAMUT EXTRA SZARAZ 	Pamutvászon és frottír. A program leáll, amikor elérte a beállított szárazságot.
COTTON CARE 	Pamut és frottír. A program leáll, amikor elérte a beállított szárazságot.
PAMUT VASALHATÓ 	Pamut. A program leáll, amikor elérte a beállított szárazságot.
POLY COTTON SZARAZ 	Viszkóz és kevertszál. A program leáll, amikor elérte a beállított szárazságot.
SZINTETIKUS SZARAZ 	Szintetikus (például: poliészter, poliamid, poliakril és elasztán), viszkóz, polycotton és kényes szövetek. A program leáll, amikor elérte a beállított szárazságot.
SZINTETIKUS VASALHATÓ 	Szintetikus (például: poliészter, poliamid, poliakril és elasztán), viszkóz, polycotton és kényes szövetek. A program leáll, amikor elérte a beállított szárazságot.

Rejtett programok	Ismertetés
PAMUT 	Pamutvászon. A program leáll, amikor elérte a beállított szárazságot.
PAMUT 	Frottír. A program leáll, amikor elérte a beállított szárazságot.
PAMUT 	Lepedők. A program leáll, amikor elérte a beállított szárazságot.
MICROFIBRE 	Mikroszál. A program leáll, amikor elérte a beállított szárazságot.

5 Kezelés

5.1 Betöltés

Figyelem!

Távolítson el a zsebekből minden tárgyat és ügyeljen a fémtárgyak pl. csavarok, tűk stb. teljes hiányára. A fémtárgyak károsíthatják a dobot.

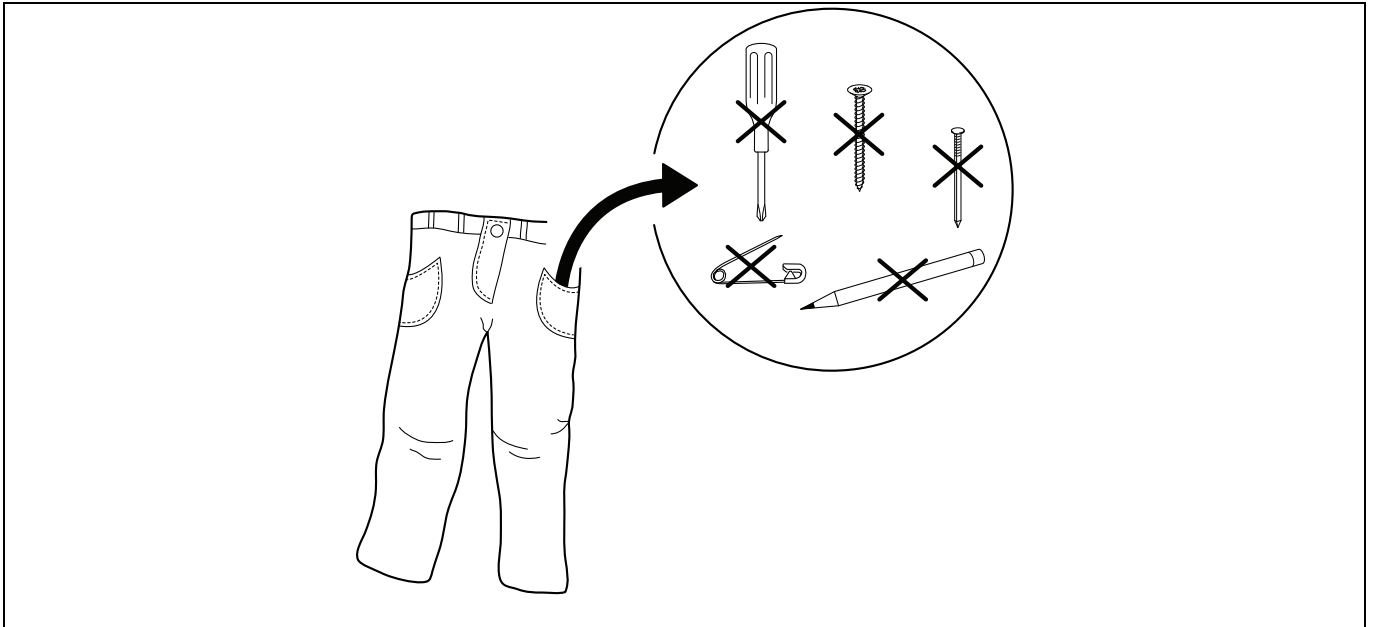

Ügyeljen a szűrő tisztaságára.

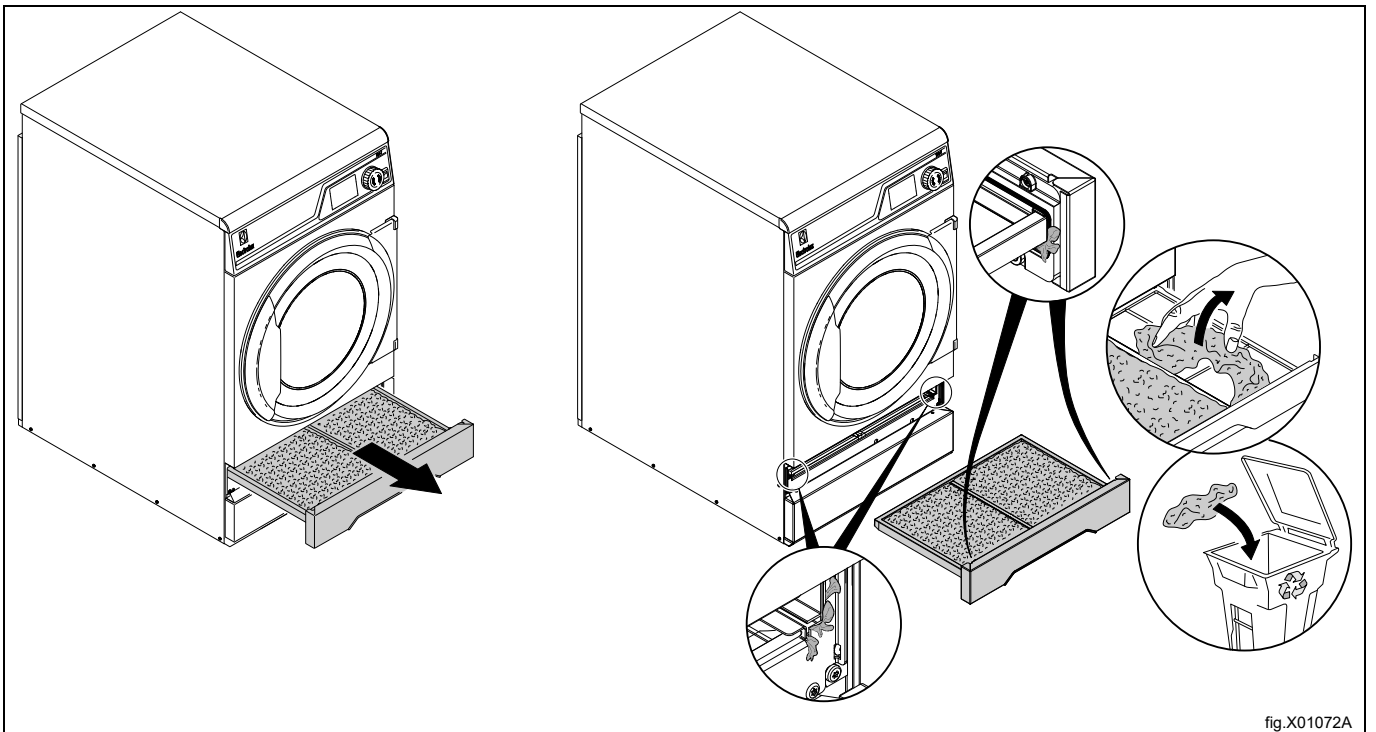

fig.X01072A

Töltse be a ruhaneműt a gépbe, majd zárja be az ajtót.
Az ajánlott maximális töltet 7.5 kg.

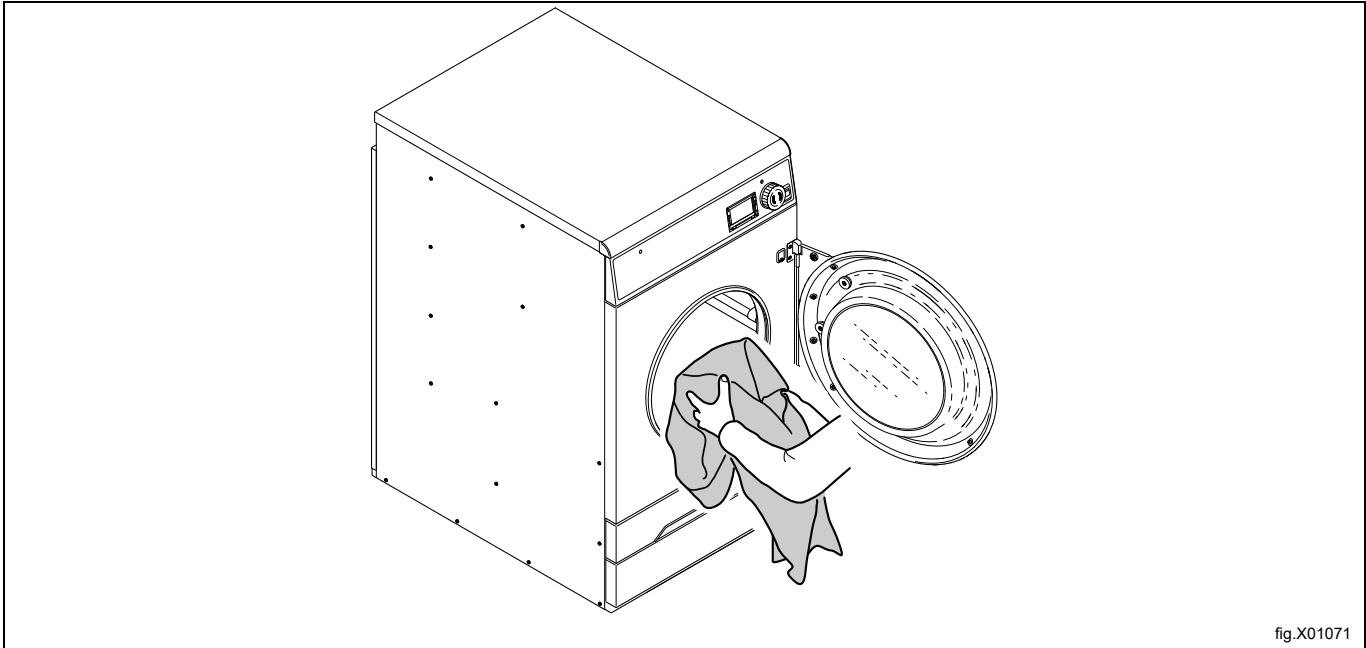

fig.X01071

5.2 A gép elindítása

Automata programok

A vezérlőgombbal válasszon programot.
A vezérlőgomb megnyomásával indítsa el a gépet.

Időprogramok

A vezérlőgombbal válasszon programot.
A vezérlőgomb megnyomásával indítsa el a gépet.
Az indítás után a kiválasztott programnál lehetőség van az idő módosítására. Forgassa el a vezérlőgombot a kívánt idő beállításához.

Érmével működő gépek

A vezérlőgombbal válasszon programot.
A gép elindításához dobja be a helyes összegű érmét és/vagy nyomja meg a vezérlőgombot.
Az indítás után a kiválasztott programnál lehetőség van idő hozzáadására. Idő hozzáadásához dobjon be további érmét.

5.3 Kiegészítő funkciók

Az indítás után elérhető egy kiegészítő funkciókat tartalmazó menü is. A vezérlőgomb megnyomásakor a menü megjelenik a kijelzőn.
Válasszon a menüből a vezérlőgomb elforgatásával, majd az aktiválást a vezérlőgomb megnyomásával végezze.

Figyelem!

Előfordulhat, hogy az Ön gépén egyes funkciók nem aktívak vagy érhetők el.

Szünet

Lehetőség van egy folyamatban lévő program szüneteltetésére.
A SZUNET kiválasztása után aktiválja.
Egyes gépeknél a vezérlőgomb közvetlen megnyomásával is végezhető szüneteltetés.
A vezérlőgomb ismételt megnyomásakor a program folytatódik.

A program befejezése

Lehetőség van egy program indítás utáni befejezésére.

A PROGRAM VÉGE kiválasztása után aktiválja.

A vezérlógomb megnyomásakor a program befejeződik.

Állapot

A STATUS MENU kiválasztása után aktiválja.

Az állapot menü mutatja a bemeneti levegő hőmérséklet, kimeneti levegő hőmérséklet, RMC állapotát, valamint hogy a fűtés be vagy ki van kapcsolva a gépben.

A dob sebességének módosítása (csak MCU-val felszerelt készülékeken)

Válassza a DOBFORD. VÁLTOZTAT. opciót, és aktiválja.

Módosítsa a dob sebességét a szabályozógombbal.

5.4 Amikor a program befejeződött

Figyelem!

A legjobb szárítási eredményhez fontos a gépet a program befejezése után azonnal kiüríteni.

Ha a program befejezése után nem történik meg azonnal a gép kiürítése, a dob rövid időközönként forgást végez, hogy a ruhák ne gyűrődjenek össze.

Tisztítsa meg a szűrőt

Minden szárítási ciklus után meg kell tisztítani a szűrőt.

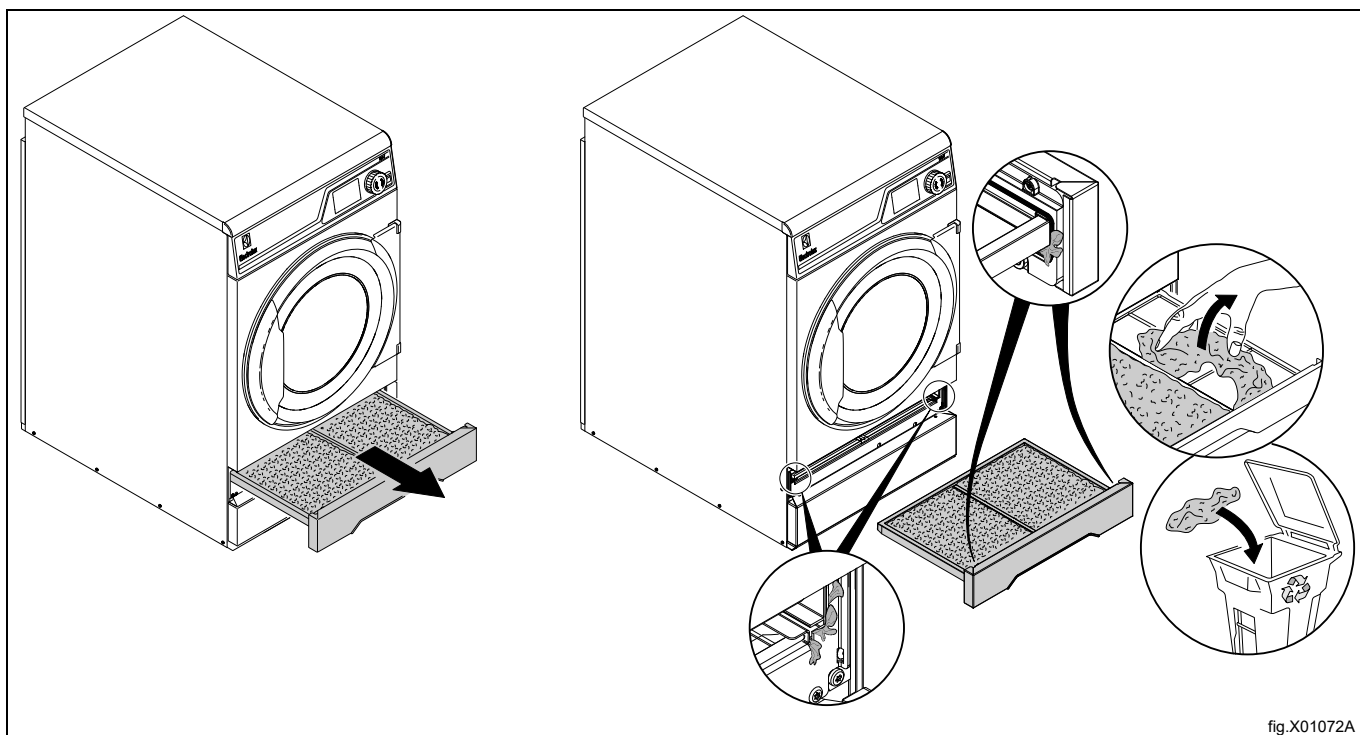

Ha kész, hagyja nyitva az ajtót. Ez megakadályozza, hogy a nedvesség megüljön a készülékben és baktériumok vagy penész képződjön benne.

6 Hibakódok

A program vagy a gép hibáját a kijelzőn megjelenő hibakód mutatja.

A kóddal jelzett hibák némelyike a szerviz igénybevétele nélkül, egyszerűen elhárítható.

Hibakód	Szöveg	Ok/Teendő
12:11	SZÁRÍTÁSI HIBA AZ RMC PROGRAMBAN	A készüléken belüli RMC rendszer (Nedvességmaradvány rendszer) azt jelzi, hogy a ruha a maximális szárítási időn belül nem elég száraz. Ellenőrizze, hogy a gép nincs-e túlterhelve. Ellenőrizze a maximális szárítási időhöz beállított paramétereit. Ellenőrizze, hogy nem égtek-e ki olvadóbiztosítékok a hálózati áramszolgáltatásban, illetve hogy elegendő-e a szolgáltatott gőz vagy gáz, és hogy nyitva van-e a szelep.
12:17	AIRFLOW OBSTRUCTED. CONTACT RESPONSIBLE .	A gép jelzi, hogy a belső szűrők el vannak tömődve, és meg kell őket tisztítani. Forduljon a gép felelőséhez/tulajdonosához, hogy tisztítsa meg a belső szűrőket a Karbantartási kézikönyvnek megfelelően. A hibaüzenet törléséhez indítsa újra a gépet.
12:18	REDISTRIBUTION OF LOAD NEEDED	A gép jelzi, hogy a töltet elzárja a légáram útját. Rendezze át a töltetet. A hibaüzenet törléséhez indítsa újra a gépet.
20:1	O.H. DOB MOTOR	A készülék azt jelzi, hogy a dob motorja túlmelegedett. Várjon 30 percig, és hagyja a motort lehűlni. A hibaüzenetet a szabályozógomb lenyomásával tudja törölni.
30:1	O.H. VENTILATOR MOTOR	A készülék azt jelzi, hogy a ventilátormotor túlmelegedett. Várjon 30 percig, és hagyja a motort lehűlni. A hibaüzenetet a szabályozógomb lenyomásával tudja törölni.

Más hibakódok vagy ismétlődő hibakódok esetén válassza le a tápellátást 30 másodpercre. Ha a hibakód továbbra is megjelenik, forduljon hivatalos szervizmunkatárshoz.

7 Karbantartás

7.1 Általános

A gép tulajdonosa/a mosoda vezetője kötelessége gondoskodni a rendszeres karbantartás elvégzéséről.

Figyelem!

A karbantartás hiánya esetén romolhat a gép teljesítménye és károsodhatnak a gép alkatrészei.

7.2 A karbantartás ideje

Ha a kijelzőn **KARBANTARTÁS ESEDÉKES** üzenet látható — értesítse a gép tulajdonosát/a mosoda vezetőjét a karbantartás szükségességéről (ha van, egy telefonszám és/vagy tábla is kitéhető).

Közben lehetséges a gép használata. Az üzenet azonban a szervizelés elvégzéséig többször is megjelenik.

Az üzenet körülbelül 30 másodperc után, illetve a vezérlőgomb vagy bármelyik gomb megnyomásakor eltűnik.

7.3 Naponta

Ellenőrizze, hogy a gép nem nyitott ajtó vagy szűrőfiók mellett működik-e; ha igen, a gépet a javítások elvégzéséig üzemen kívül kell helyezni.

Figyelem!

Szakképzett szerviz munkatársakkal végeztesse el az érintett gép hálózatról való leválasztását.

Tisztítsa meg az ajtót, az ajtóüveget, az ajtó tömítést és a többi külső alkatrészt.

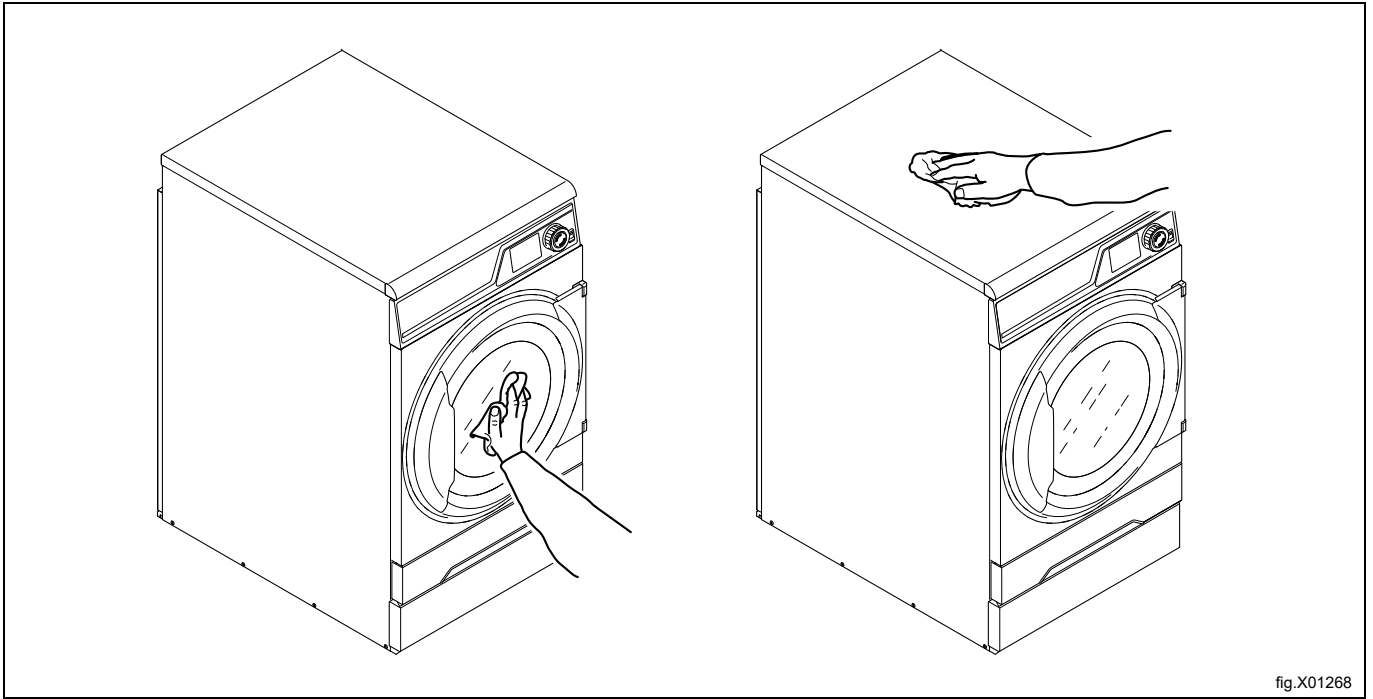

Ellenőrizze a szűrőt és a szűrőfiókot. Szükség esetén végezzen tisztítást.

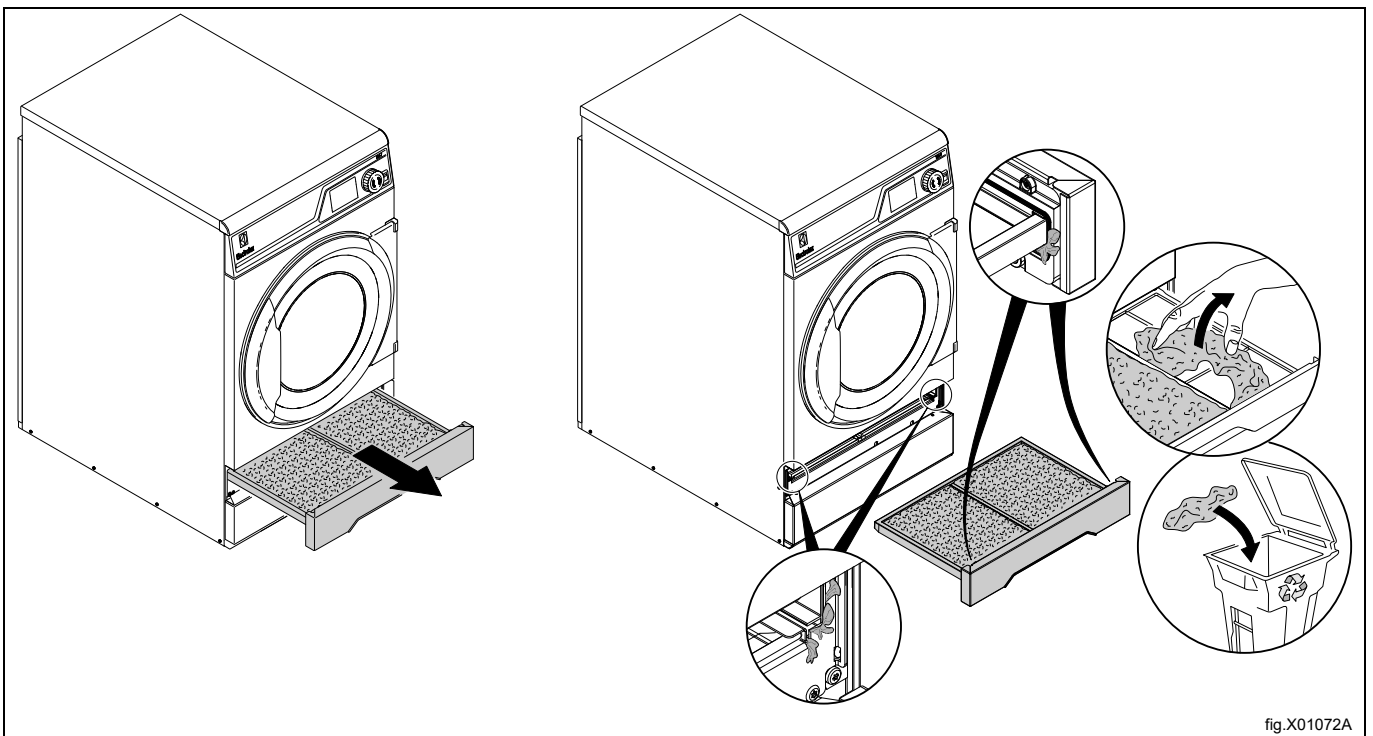



Minden szöszet és port távolítsa el a gép körül.



7.4 Hőszivattyúval működő készülékek

7.4.1 Második szösszűrő

Két figyelmeztető üzenet van, amely jelzi, hogy tisztítsa meg a második szűrőt:

1. „CLEAN FIRST AND SECOND FILTER.”
2. „CLEAN FIRST AND SECOND FILTER. IF NOTICE REMAINS, CONTACT RESPONSIBLE FOR CHANGING THE SPECIAL FILTER.”

Ha megtisztította az első és a második szűrőt, de a figyelmeztető üzenet továbbra is megjelenik a következő szárítási ciklus alatt, a speciális szűrőt meg kell tisztítani vagy ki kell cserélni. Forduljon a gép tulajdonosához/a mosoda vezetőjéhez, hogy tisztítsa meg vagy cserélje ki a speciális szűrőt.

Vegye ki a szűrőfiókot, és húzza ki a második szösszűrőt.

Tisztítsa meg a második szösszűrőt.

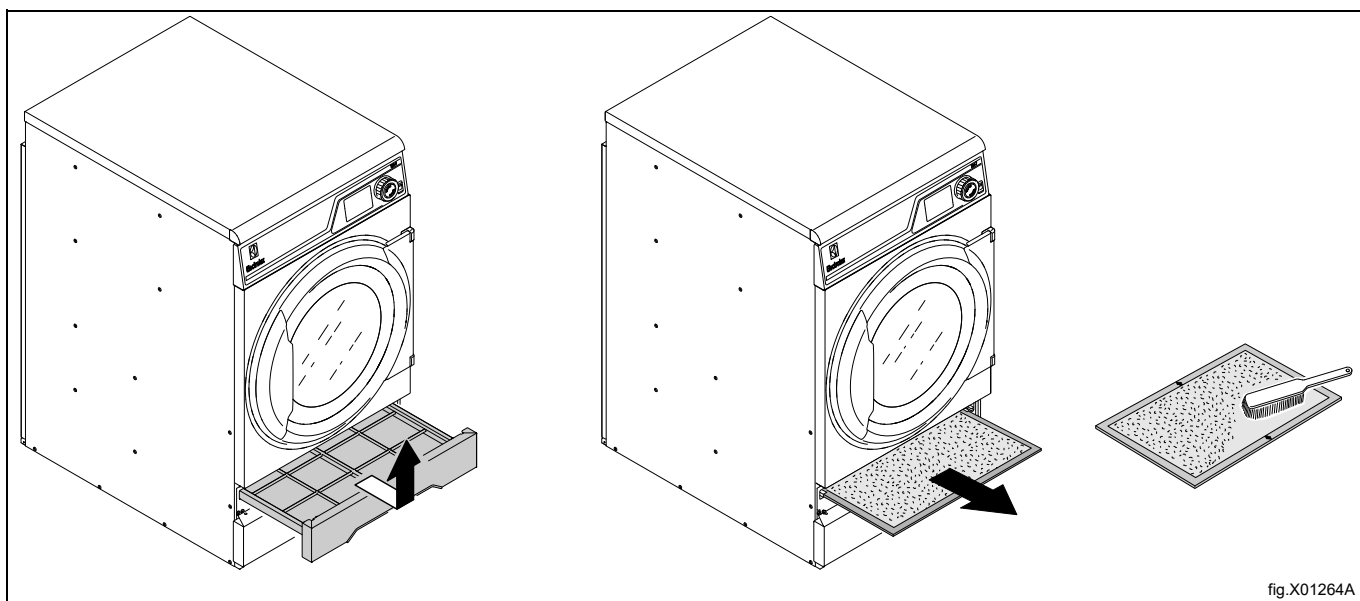

Amikor megtisztította a második szösszűrőt, illessze be a második szösszűrőt és a szűrőfiókot.

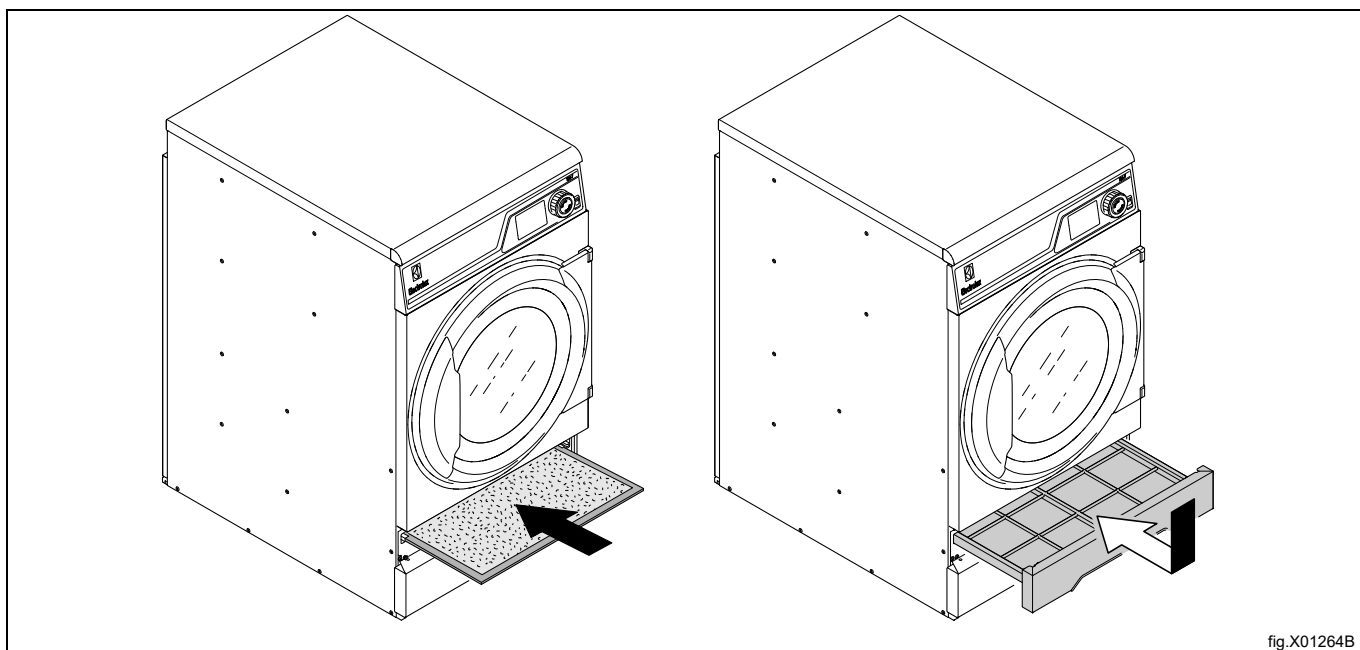

8 Ártalmatlanítási információk

8.1 A készülék ártalmatlanítása az élettartam végén

A berendezés hulladékba helyezése előtt gondoskodjon arról, hogy alaposan ellenőrizze fizikai állapotát, és különösen a szerkezet bármely részét, amely a selejtezés során eltörhet.

A készülék egyes alkatrészeit azok eltérő jellemzői szerint differenciált módon kell ártalmatlanítani (pl. fémek, olajok, zsírok, műanyag, gumi stb.).

A különféle országokban különböző szabályozások érvényesek, ezért azon országban hatályos törvényeket és illetékes szervek által hozott rendelkezéseket kell betartani, ahol a selejtezés történik.

A készüléket általában be kell vinni egy szakosodott gyűjtő/selejtező központba.

Bontsa szét a készüléket, majd kémiai jellemzőik szerint csoportosítsa az összetevőket, figyelve arra, hogy a kompresszor újrahasznosítható kenőolajat és hűtőfolyadékot tartalmaz, továbbá hogy a hűtő és a hőszivattyú összetevői a települési hulladékkal együtt kezelhető speciális hulladéknak minősülnek.

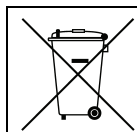

A terméken látható szimbólum arra utal, hogy ez a termék nem tekinthető háztartási hulladéknak, ezért ártalmatlanítását a környezetre és az emberi egészségre gyakorolt káros hatások elkerülése érdekében helyesen kell végezni. A termék újrahasznosításával kapcsolatban forduljon a helyi kereskedőhöz vagy ügynökhöz, az ügyfélszolgálathoz, vagy a hulladékok ártalmatlanításáért felelős helyi szervezethez.



Figyelem!

A berendezés leselejtezésénél minden jelzést, a jelen kézikönyvet és a készülékre vonatkozó egyéb dokumentumokat meg kell semmisíteni.

8.2 A csomagolás hulladékba helyezése

A csomagolást azon ország hatályos előírásaival összhangban kell hulladékba helyezni, ahol a készüléket használják. Minden csomagolóanyag környezetbarát.

Biztonságosan megőrizhetők, újrahasznosíthatók vagy megfelelő hulladékégetőben elégethetők. Az újrahasznosítható műanyagrészek példái és jelölései a következők.

 <p>PE</p>	<p>Polietilén:</p> <ul style="list-style-type: none"> • Külső csomagolás • Útmutató tasak
 <p>PP</p>	<p>Polipropilén:</p> <ul style="list-style-type: none"> • Pántok
 <p>PS</p>	<p>Polisztirol hab:</p> <ul style="list-style-type: none"> • Sarokvédők



Electrolux Professional AB
341 80 Ljungby, Sweden
www.electroluxprofessional.com