

Bruksanvisning

Torktumlare

TD6–7LAC

Typ N1...



Electrolux
PROFESSIONAL

Innehåll

Innehåll

1	Säkerhetsföreskrifter	5
1.1	Ytterligare säkerhetsåtgärder för gasuppvärmda torktumlare.....	7
1.2	Allmän information	7
1.3	Endast för kommersiellt bruk.....	7
1.4	Upphovsrätt.....	7
1.5	Ergonomisk certifiering.....	7
1.6	Symboler	8
2	Garantivillkor och undantag.....	9
3	Manöverpanel	10
4	Programbeskrivning	11
4.1	Lagoon-program	11
4.2	Allmänna program	12
5	Handhavande	13
5.1	Last	13
5.2	Starta maskinen.....	14
5.3	Fler funktioner	14
5.4	När programmet är färdigt.....	15
6	Felkoder	16
7	Underhåll.....	16
7.1	Allmänt	16
7.2	Dags för service.....	16
7.3	Varje dag.....	17
7.4	Maskiner med värmepump	19
7.4.1	Andra luddfilter.....	19
8	Information angående skrotning	20
8.1	Omhändertagande av den uttjänta apparaten	20
8.2	Hantera emballaget.....	20

Tillverkaren förbehåller sig rätten till ändringar av konstruktions- och materialspecifikation.

1 Säkerhetsföreskrifter

- Underhåll får endast utföras av auktoriserad tekniker.
- Använd endast auktoriserade reservdelar, tillbehör och förbrukningsvaror.
- Maskinen får inte användas om kemikalier har använts vid tvättningen.
- Torka inte otvättade kläder i maskinen
- Kläder som har fläckar av matolja, aceton, alkohol, bensin, fotogen, fläckborttagningsmedel, terpentin, vax och vaxborttagningsmedel måste tvättas i varmt vatten med extra mycket tvättmedel innan de torkas i maskinen.
- Föremål av skumgummi (latexskum), badmössor, regnkläder, gummerade tyger eller kläder och skumgummikuddar får inte torkas i maskinen.
- Sköljmedel och liknande tillsatser måste doseras enligt tillverkarens anvisningar.
- Den sista delen av torkningscykeln sker utan värme (avsvalning) för att säkerställa att kläderna lämnas i en sådan temperatur att de inte skadas.
- Avlägsna alla föremål från fickor, t.ex. cigarettändare och tändstickor.
- **WARNING.** Stoppa inte torkningsprogrammet innan det är avslutat om inte kläderna tagits ut ur maskinen och brets ut så att de kan svalna.
- Lämplig ventilation måste ordnas så att gaser inte kan blåsas in i rum där eldstäder eller öppen låga finns.
- Frånluften får inte ledas till en rökkanal som används för rökgaser från maskiner som bränner gaser eller annat bränsle.
- Maskinen får inte installeras bakom en låsbar dörr, en skjutdörr eller en dörr med gångjärnen på "motsatt" sida sett från maskinen på så sätt att maskinen inte kan öppnas ordentligt.
- Om maskinen har ett luddfilter måste det rengöras ofta.
- Luddet får inte samlas runt maskinen.
- **MODIFIERA INTE DEN HÄR MASKINEN.**
- Se till att strömmen är fränkopplad vid underhåll eller byte av delar.
- När strömmen har kopplats från måste operatören kunna se att maskinen är fränkopplad (att kontakten är och förblir utdragen) från alla platser han har åtkomst till. Om det inte är möjligt, på grund av maskinens konstruktion eller installation, ska ett system som spärrar maskinen i isolerat läge tillhandahållas.
- Enligt kopplings-schemat: montera en flerpolsbrytare innan maskinen installeras för att underlätta installation och service.
- **WARNING!** Ingående ström får inte tillföras till maskinen genom en extern kopplingsenhet, såsom en timer, eller anslutas till en krets som regelbundet slås på och från av ett hjälpverktyg.
- Om annorlunda märkspänning eller märkfrekvens (separerade av ett /) anges på maskinens märkplatta så finns instruktioner i installationshandboken för att reglera maskinen så att den kan användas med den märkspänning eller märkfrekvens som krävs.
- Om stationära apparater inte har en strömkabel med stickkontakt eller är direkt anslutet till elnätet, måste det finnas ett sätt att bryta strömmen från strömförande nät. Strömbrytaren måste skilja samtliga faser och ge fullständig fränkoppling vid eventuell överspänning av kategori III. Möjlighet för brytande av strömmen måste vara inbyggd i de permanenta ledningarna enligt gällande bestämmelser.
- Öppningarna i fundamentet får inte täckas av mattor.
- Max. torr vikt på plagg: 8,0 kg (för gasvärmad torktumlare).

- Max. torr vikt på plagg: 9,0 kg (för torktumlare med värmeväxlare och elvärme).
- A-vägd emissionsljudtrycksnivå vid arbetsstationer: 70 dB(A).
- Ytterligare krav för följande länder: AT, BE, BG, HR, CY, CZ, DK, EE, FI, FR, DE, GR, HU, IS, IE, IT, LV, LT, LU, MT, NL, NO, PL, PT, RO, SK, SI, ES, SE, CH, TR, UK:
 - Maskinen kan användas i allmänna utrymmen.
 - Maskinen får användas av barn från 8 år och personer med nedsatt fysisk, sensorisk eller mental förmåga eller bristande erfarenhet och kunskap om de har instruerats i hur maskinen används på ett säkert sätt och förstår de risker som är förbundna med användning av maskinen. Barn får inte leka med maskinen. Rengöring och användarunderhåll får inte utföras av barn utan överinseende av en vuxen person.
- Ytterligare krav för andra länder:
 - Den här maskinen är inte anpassad för att användas av personer (inklusive barn) med nedsatt fysisk, sensorisk eller mental förmåga, eller bristande erfarenhet och kunskap, om de inte av en säkerhetsansvarig person har fått råd eller instruktioner om hur maskinen ska användas. Barn bör hållas under uppsikt så att de inte leker med maskinen.

1.1 Ytterligare säkerhetsåtgärder för gasuppvärmda torktumlare

- Före installation: kontrollera att det lokala gasnätet, gastypen och -trycket samt justeringen av maskinen är kompatibla.
- Maskinen får inte installeras i rum som innehåller tvättmaskiner som använder perkloretylen, TRIKLORETYLEN eller kolväte-föreningar som innehåller klorfluor som rengöringsmedel.
- OBS! Vi vill påpeka att man vid anslutning och idrifttagning av apparater som är tillverkade enligt denna standard måste följa gällande bestämmelser i det aktuella området.
- Anslutning till utrustningen ska göras med en flexibel slang som är lämplig för utrustningskategorin i enlighet med installationsföreskrifterna i det aktuella landet och om något är oklart ska installatören kontakta leverantören.
- Utrustningen ska installeras på icke-brandfarliga material på golv, arbetsyta och/eller vägg nära utrustningen om så krävs.
- Om du känner gaslukt:
 - Slå inte på strömmen till någon utrustning
 - Tryck inte på någon elektrisk strömbrytare
 - Använd ingen telefon i byggnaden
 - Lämna rummet, byggnaden eller området
 - Kontakta den person som har ansvaret för maskinerna

1.2 Allmän information

Lagring och transport av denna apparat bör ske under temperaturer mellan - 20°C och + 70 grader°C och maximal luftfuktighet på 95 % RH.

För att förhindra skador på exempelvis elektronik som kan uppstå på grund av kondens bör maskinen stå 24 timmar i rumstemperatur innan den tas i bruk första gången.

Elektrisk strömförsörjning skall vara:

- Maxområde för varje lands märkspänning: - 15 % / + 10 %.
- Maxområde för varje lands märkfrekvens: ± 3 Hz.
- Fall/avbrott: 5 spänningsfall/dag (100 % spänningsbortfall, med 3-4 minuters varaktighet).

En stadig strömförsörjning är alltid bäst. Fluktuationer ger upphov till påfrestning och ytterligare belastning på alla elektriska och elektroniska komponenter.

1.3 Endast för kommersiellt bruk

Maskinen/maskinerna som omfattas av den här bruksanvisningen är endast avsedd/a för kommersiellt och industriellt bruk.

1.4 Upphovsrätt

Denna handbok är uteslutande avsedd för operatören och får endast överlämnas till tredje person efter tillstånd från företaget Electrolux Professional AB.

1.5 Ergonomisk certifiering

Människokroppen är avsedd för rörelse och aktivitet, men fysiska belastningsskador som ett resultat av statiska och repetitiva rörelser eller ogynnsamma arbetsställningar kan uppstå.

De ergonomiska egenskaperna hos din produkt som kan påverka din fysiska och kognitiva interaktion med den har utvärderats och certifierats.

En produkt med ergonomiska egenskaper ska uppfylla specifika ergonomiska krav inom tre olika områden: Polytekniskt, Biomedicinskt och Psykosocialt (användbarhet och tillfredsställelse).

För vart och ett av dessa områden har specifika tester med verkliga användare utförts. Produkten uppfyllde därmed de ergonomiska acceptanskriterierna som krävs enligt standarderna.







Om flera maskiner hanteras av samma operatör ökar de repetitiva rörelserna och som en följd av detta ökar de relaterade biomekaniska riskerna exponentiellt.

De möjliga posturala riskerna relaterar till interaktionen med luckhandtaget, både om maskinen är placerad direkt på golvet utan en sockel och om maskinen är placerad ovanpå en tvättmaskin.

Följ rekommendationerna nedan för att så långt möjligt undvika att operatörer drabbas av kroppsskada.

- Placera maskinen på en sockel, i stället för direkt på golvet, så att operatören inte i onödan måste böja ryggen vid inläggning och uttagning.
Den lägsta rekommenderade höjden på baser är 300 mm.
- Flytta kontrollpanelen till den lägre positionen om maskinen är placerad ovanpå en tvättmaskin.
- Se till att det finns lämpliga vagnar eller korgar för inläggning, urtagning och transport.
- Organisera jobbrotation på arbetsplatsen om flera maskiner hanteras av samma operatör.

1.6 Symboler

	Varning!
	Varning, varm yta!
	Varning för högspänning
	Varning, brandrisk/brandfarliga ämnen
	Fara, klämrisk
	Läs anvisningarna innan du använder maskinen

2 Garantivillkor och undantag

Om garanti erbjuds i samband med köp av denna produkt så tillhandahåller Electrolux Professional garanti i enlighet med lokala bestämmelser, med villkoret att utrustningen installeras och används för det ändamål för vilket den har konstruerats och så som beskrivs i gällande dokumentation för utrustningen.

Garanti gäller om kunden enbart har använt originalreservdelar och utfört underhåll i enlighet med Electrolux Professionals användnings- och underhållsdokumentation som finns på papper och i elektroniskt format.

Electrolux Professional rekommenderar varmt att man använder rengörings-, skölj- och avkalkningsmedel som är godkända av Electrolux Professional - detta för att få bättre resultat och behålla produktens funktion över tid.

Electrolux Professional-garantin täcker inte:

- Serviceresor för att leverera eller hämta produkten.
- Installation.
- Utbildning angående användning/drift.
- Utbyte (och/eller leverans) av slitagereservdelar, såvida slitaget inte är ett resultat av defekter i material eller utförande, rapporterat inom en (1) vecka från feltillståndet.
- Korrigering av yttre kablage.
- Korrigering av icke-auktoriserade reparationer så väl som skada, feltillstånd och ineffektivitet förorsakad av och/eller ett resultat av dessa reparationer.
 - Otillräcklig och/eller onormal kapacitet på de elektriska systemen (ström/spänning/frekvens), inklusive elektriska pikar och/eller strömavbrott.
 - otillräcklig eller avbruten tillgång på vatten, ånga, luft, gas (inklusive föroreningar och/eller andra brister som inte uppfyller kraven för apparaterna);
 - Rördelar, komponenter eller förbrukningsvaror för rengöringsprodukter som inte är godkända av tillverkaren.
 - Kundens vårdslöshet, felanvändning, missbruk och/eller bristande efterlevnad av instruktionerna för vård och omsorg som finns i detalj i utrustningens dokumentation.
 - Felaktig eller dåligt utförd: installation, reparation, underhåll (inklusive manipulation, modifikation och reparation utförd av icke-auktoriserad tredje part) och modifikation av säkerhetssystem.
 - Användning av komponenter som inte är originalkomponenter (exempelvis förbrukningsmaterial, slitage- och reservdelar);
 - Miljöförhållanden som framkallar termal eller kemisk stress (överhettning/frysning och/eller korrosion/oxidation).
 - Främmande föremål placerade i produkten eller kopplade till denna.
 - Olyckor eller force majeure.
 - Transport och hantering, inklusive repor, bucklor, flisor och/eller annan skada på ytfinishen, såvida denna skada inte kan härledas till defekter i materialet eller i det hantverksmässiga utförandet och som ska rapporteras inom en (1) vecka från leveransen, såvida inte annat överenskommit.
- Produkt med originalserienummer avlägsnat, ändrat eller som inte kan avläsas.
- Utbyte av glödlampor, filter och andra förbrukningsvaror.
- Alla tillbehör och programvaror som inte är godkända eller specificerade av Electrolux Professional.

Garantin gäller inte för schemalagda underhållsinsatser (inklusive de erforderliga reservdelarna för detta) eller för rengöringsmedel såvida det inte regleras i avtal eller andra villkor.

Se Electrolux Professionals webbplats för en lista över auktoriserade Kundservicecenter.

3 Manöverpanel

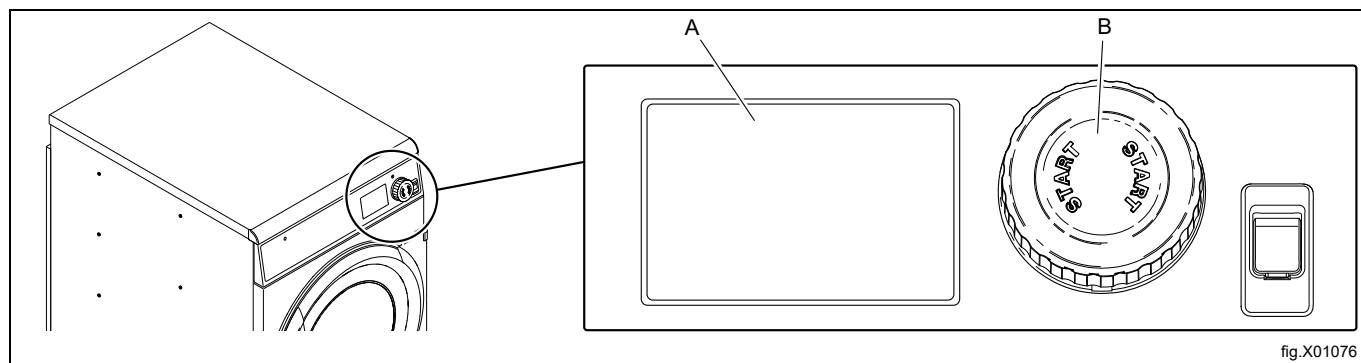

A	Display
B	Reglagevred

4 Programbeskrivning







Det finns två typer av program: automatiska program och tidsprogram.



De automatiska programmen har fuktavkänning och stoppas automatiskt när den valda torrheten har uppnåtts.

Tidsprogrammen har ingen fuktavkänning utan programmet stoppas efter en förinställd eller vald tid.

4.1 Lagoon-program











I följande tabell visas några av de program som finns tillsammans med en kort beskrivning:

Automatiska program	Beskrivning
YLLE HÖG 	Ullkappa, tröja, ulljacka, byxor. Programmet stannar när inställd torrhetgrad har uppnåtts.
YLLE MEDIUM 	Ulljacka, ullkjol. Programmet stannar när inställd torrhetgrad har uppnåtts.
SILKE 	Silkesklänning, viskosklänning. Programmet stannar när inställd torrhetgrad har uppnåtts.
AIE MILD 	Bomullskostym, linnekostym, regnkappa. Blandfiber med bomull Programmet stannar när inställd torrhetgrad har uppnåtts.
AIE SKONSAM 	Fuskpåls. Blandfiber med viskos. Blandfiber med polyester. Programmet stannar när inställd torrhetgrad har uppnåtts.
GARDINER 	Gardiner, slipsar i nät. Programmet stannar när inställd torrhetgrad har uppnåtts.

Tidsprogram	Beskrivning
HÖG 	Bomull och frotté. Olika torktider kan väljas. Programmet stoppas när tiden gått ut.
LÅG 	Syntet (exempel på syntetiska tyger: polyester, polyamid, polyakryl och elastan), viskos, polyester/bomull och ömtåliga tyger. Olika torktider kan väljas. Programmet stoppas när tiden gått ut.
INGEN VÄRME 	Luftning av sängöverkast, täcken och sängkläder. Olika torktider kan väljas. Programmet stoppas när tiden gått ut.

4.2 Allmänna program

I följande tabell visas några av de program som finns tillsammans med en kort beskrivning:

Automatiska program	Beskrivning
BOMULL EXTRA TORRT 	Jeanstyger och frotté. Programmet stannar när inställd torrhet har uppnåtts.
BOMULL SKONPROGRAM 	Bomull och frotté. Programmet stannar när inställd torrhet har uppnåtts.
BOMULL STRYKTORRT 	Bomull. Programmet stannar när inställd torrhet har uppnåtts.
POLYESTER/BOMULL TORRT 	Viskos och polyester/bomull. Programmet stannar när inställd torrhet har uppnåtts.
SYNTEET TORRT 	Syntet (exempel på syntetiska tyger: polyester, polyamid, polyakryl och elastan), viskos, polyester/bomull och ömtåliga tyger. Programmet stannar när inställd torrhet har uppnåtts.
SYNTEET STRYKTORRT 	Syntet (exempel på syntetiska tyger: polyester, polyamid, polyakryl och elastan), viskos, polyester/bomull och ömtåliga tyger. Programmet stannar när inställd torrhet har uppnåtts.
Dolda program	Beskrivning
BOMULL 	Jeanstyg. Programmet stannar när inställd torrhet har uppnåtts.
BOMULL 	Frotté. Programmet stannar när inställd torrhet har uppnåtts.
BOMULL 	Lakan. Programmet stannar när inställd torrhet har uppnåtts.
MIKROFIBER 	Mikrofiber. Programmet stannar när inställd torrhet har uppnåtts.

5 Handhavande

5.1 Last

Obs!

Töm alla fickor och se till att inga metallföremål (t.ex. skruvar, nålar etc.) finns kvar. Metallföremål kan orsaka skador på trumman.

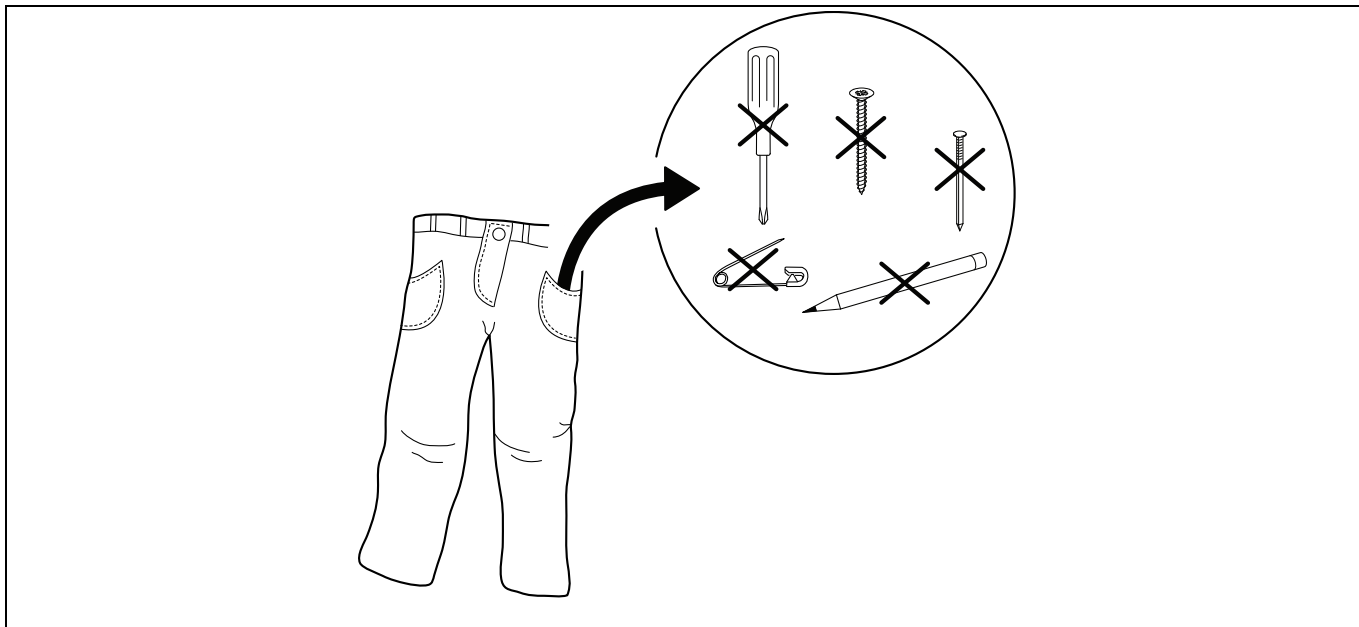

Kontrollera att filtret är rent.

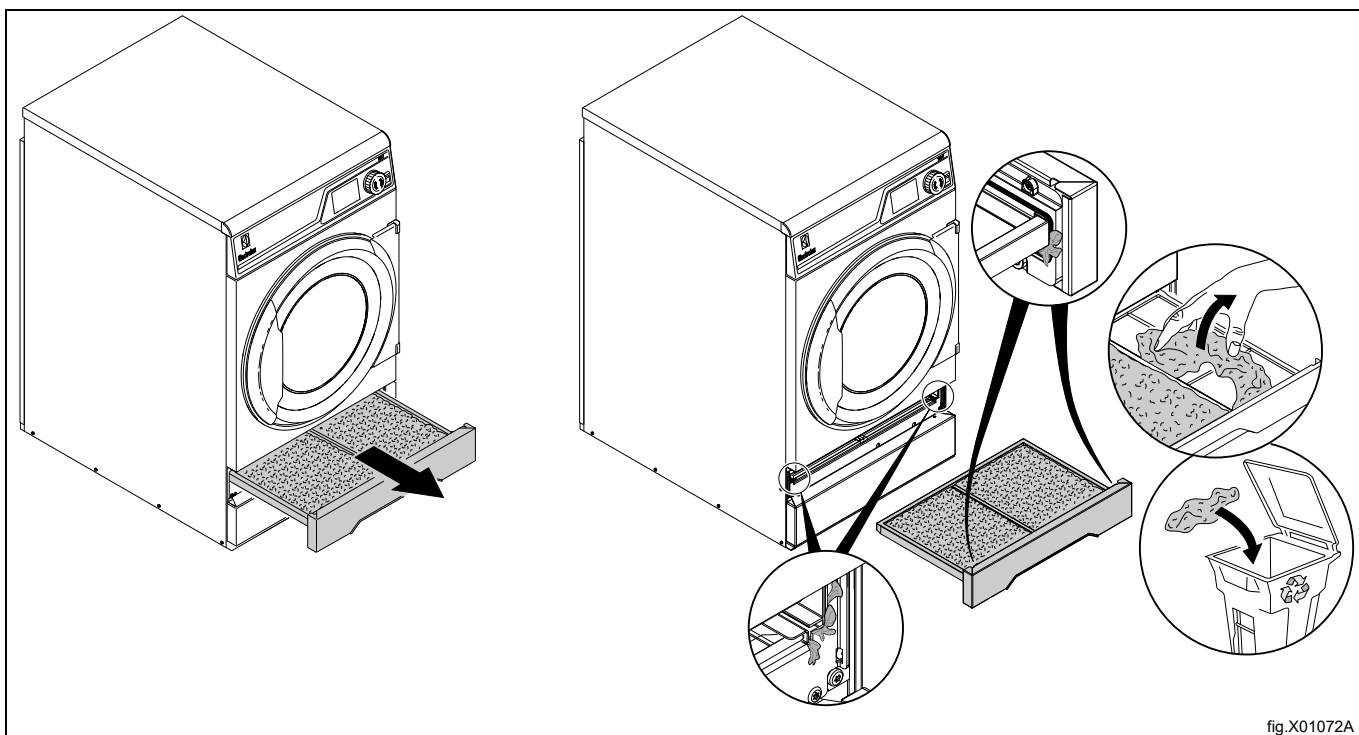

Lägg tvättgodset i maskinen och stäng luckan.
Rekommenderad maxlast är 7.5 kg.

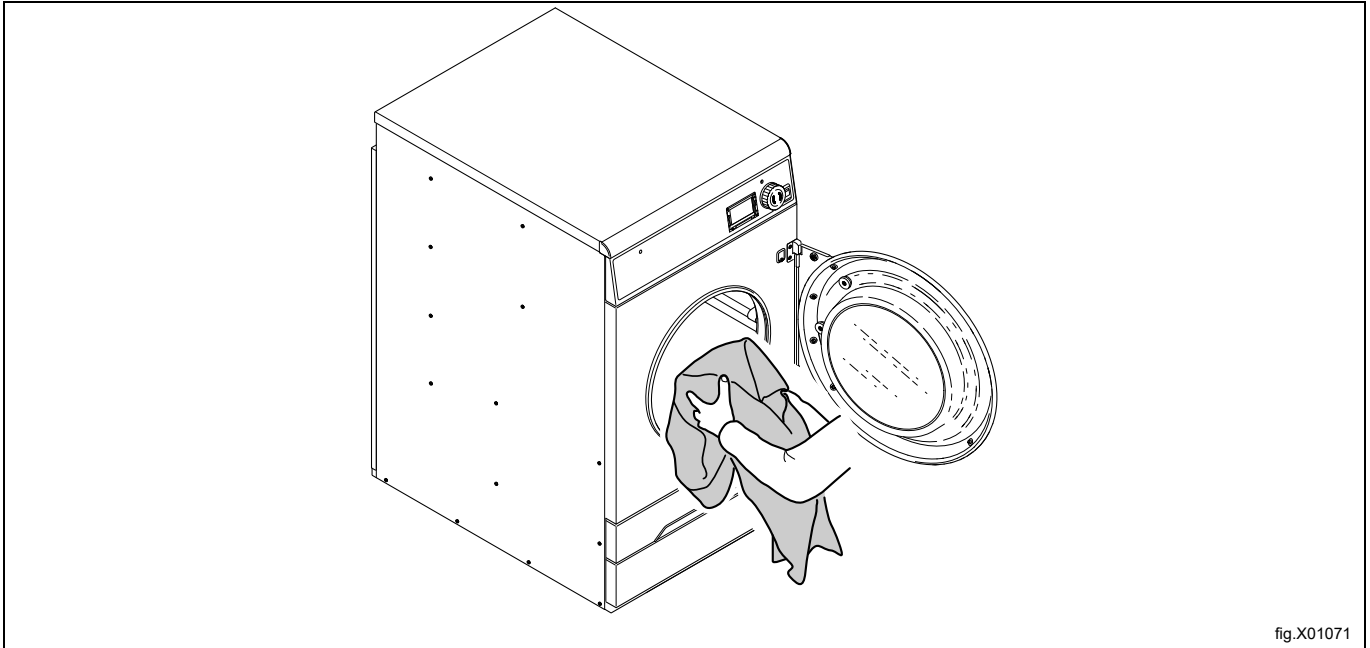

5.2 Starta maskinen

Automatiska program

Välj program med reglagevredet.
Starta maskinen genom att trycka på manövervredet.

Tidsprogram

Välj program med reglagevredet.
Starta maskinen genom att trycka på manövervredet.
När programmet har startat kan tiden för det valda programmet ändras. Vrid på manövervredet för att ange önskad tid.

Maskiner med myntmätare

Välj program med reglagevredet.
Lägg i rätt antal mynt för att starta maskinen och/eller tryck på manövervredet.
När programmet har startat kan tiden för det valda programmet förlängas. Lägg i fler mynt om du vill förlänga tvättiden.

5.3 Fler funktioner

Det finns en meny med ytterligare funktioner som kan väljas efter start. Då du trycker in reglagevredet visas menyn på displayen.
Välj ur menyn genom att vrida på reglagevredet och tryck in reglagevredet för att aktivera.

Obs!

En del funktioner kan saknas eller inte vara aktiverade på din maskin.

Paus

Det går att pausa ett pågående program.
Välj PAUS och aktivera.
På vissa maskiner går det även att pausa direkt genom att trycka på manövervredet.
När du vrider på manövervredet en gång till fortsätter programmet.

Avsluta ett program.

Det går att avsluta ett program sedan det startats.

Välj AVSLUTA PROGRAM och aktivera.

När du trycker på manövervredet avslutas programmet.

Status

Välj STATUS MENY och aktivera.

Statusmenyn visar status för lufttemperaturen i inloppet, RMC och om värmen är på i maskinen.

Ändra trumvarvtal (endast på maskiner med MCU)

Välj ÄNDRA TRUMHAST. och aktivera.

Ändra trumvarvtalet med hjälp av manövervredet.

5.4 När programmet är färdigt**Obs!**

För bästa möjliga torkresultat är det viktigt att tömma maskinen omedelbart när programmet har avslutats.

Om maskinen inte töms omedelbart när programmet har avslutats roterar trumman i korta intervall för att förhindra att kläderna blir skrynkliga.

Rengör filtret

Filtret måste rengöras efter varje torkcykel.

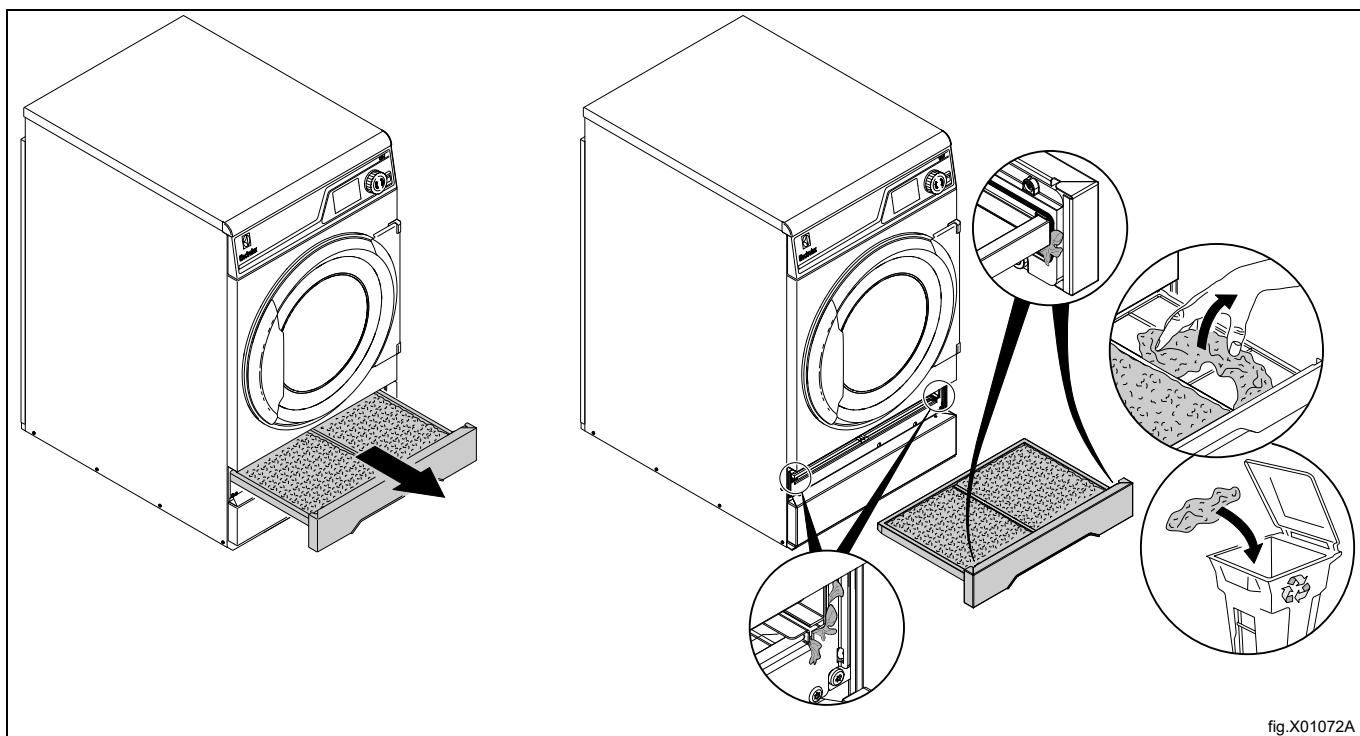

Lämna luckan öppen när du är klar. Detta förhindrar att det blir fukt kvar i maskinen som kan utveckla bakterier och mögel.

6 Felkoder

Ett fel i programmet eller i maskinen indikeras av en felkod på displayen.

Vissa av dessa felkoder kan åtgärdas enkelt utan att någon service-tekniker behöver kontaktas.

Felkod	Meddelande	Felorsak/Åtgärd
12:11	TORKNINGSFEL MED RMC PROGRAM	Maskinens RMC-system (Residual moisture system) visar att plaggen inte blir torra inom maximal torktid. Kontrollera att maskinen inte är överbelastad. Kontrollera inställningen för längsta torktid. Kontrollera om säkringarna har löst ut huvudströmmen, om ång- och gastillförseln är tillräcklig och om ventilen är öppen.
12:17	LUFTFLÖDE BLOCKERAT KON-TAKTA ANSVARIG.	Maskinen indikerar att de invändiga filtren är igensatta och måste rengöras. Kontakta maskinens ansvariga/ägare för rengöring av de invändiga filtren enligt underhållsmanualen. Starta om maskinen för att felmeddelandet ska försvinna.
12:18	OMFÖRDELNING AV LAST NÖDVÄNDIG	Maskinen indikerar att lasten blockerar luftflödet. Omfördela lasten. Starta om maskinen så att felmeddelandet försvinner.
20:1	Ö.H. TRUMMOTOR	Maskinen visar om trummotorn är överhettad. Vänta 30 minuter och låt motorn svalna. Tryck på manövervredet så att felmeddelandet återställs.
30:1	Ö.H. FLÄKTMOTOR	Apparaten visar att fläktmotorn är överhettad. Vänta i 30 minuter för att låta motorn svalna. Tryck på reglagevredet för att återställa felmeddelandet.

För andra felkoder eller om samma felkod återkommer, kopplar du bort strömmen under 30 sekunder. Om felkoden ändå fortsätter att återkomma kontaktar du en auktoriserad service-tekniker.

7 Underhåll

7.1 Allmänt

Maskinens ägare/ansvariga ansvarar för att säkerställa att underhållet utförs med jämna mellanrum.

Obs!

Bristande underhåll kan försämra maskinens egenskaper och kan orsaka skador på komponenter.

7.2 Dags för service

När meddelandet DAGS FÖR SERVICE visas på displayen: kontakta maskinens ägare/ansvariga och be att underhåll utförs (i förekommande fall visas även ett telefonnummer och/eller ett elektroniskt visitkort).

Maskinen kan användas i väntan på underhåll. Meddelandet fortsätter dock att visas tills maskinen servas.

Meddelandet försvinner efter ca 30 sekunder eller om manövervredet eller en knapp trycks ned.

7.3 Varje dag

Kontrollera att maskinen inte kan köras om luckan eller filterlådan är öppen. Om den ändå kan köras måste maskinen tas ur drift tills den reparerats.

Obs!

Kontakta en behörig servicetekniker för att koppla bort strömmen från den trasiga maskinen.

Rengör luckan, glaset, luckans packning samt andra utvändiga delar.

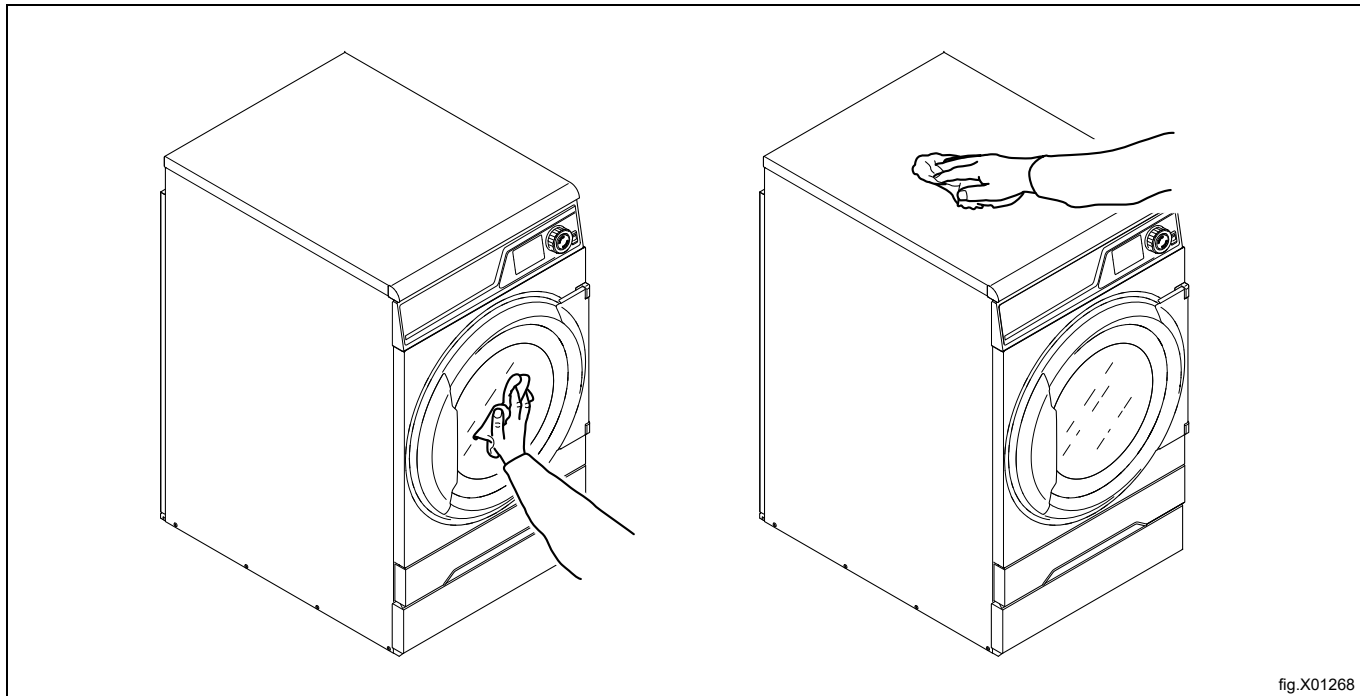

fig.X01268

Kontrollera filtret och filterlådan. Rengör vid behov.

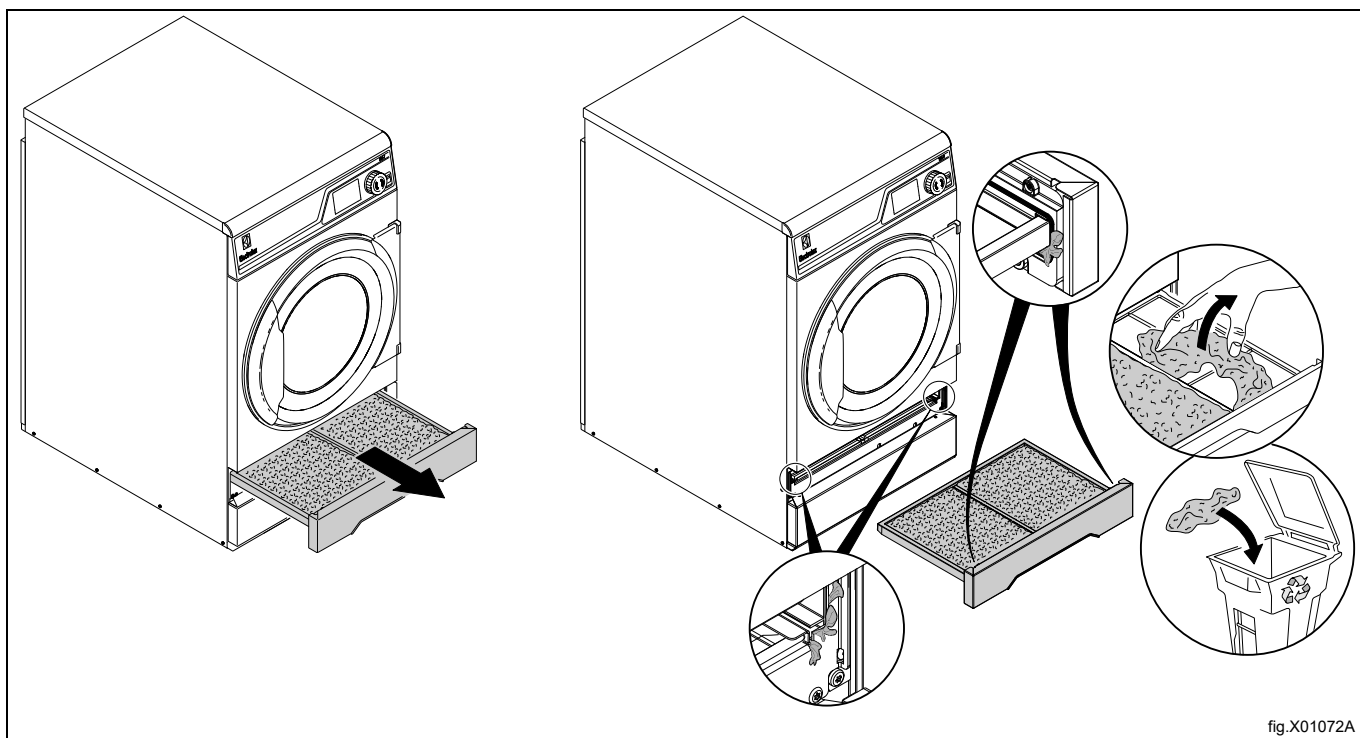

fig.X01072A



Ta bort allt ludd och damm runt maskinen.



7.4 Maskiner med värmepump

7.4.1 Andra luddfilter

Det finns två varningsmeddelanden som anger att det andra filtret ska rengöras:

1. "RENGÖR FÖRSTA OCH ANDRA FILTRET."
2. "RENGÖR FÖRSTA OCH ANDRA FILTRET. OM MEDDELANDET KVARSTÅR, KONTAKTA ANSVARIG FÖR BYTE AV SPECIALFILTER."

Om det första och andra filtret har rengjorts men varningsmeddelandet är kvar på följande torkcykel måste det speciella filtret rengöras eller bytas ut. Kontakta maskinens ägare/tvättinrättningens föreståndare för att rengöra eller byta ut det speciella filtret.

Avlägsna filterlådan och dra ut det andra luddfiltret.

Rengör det andra luddfiltret.

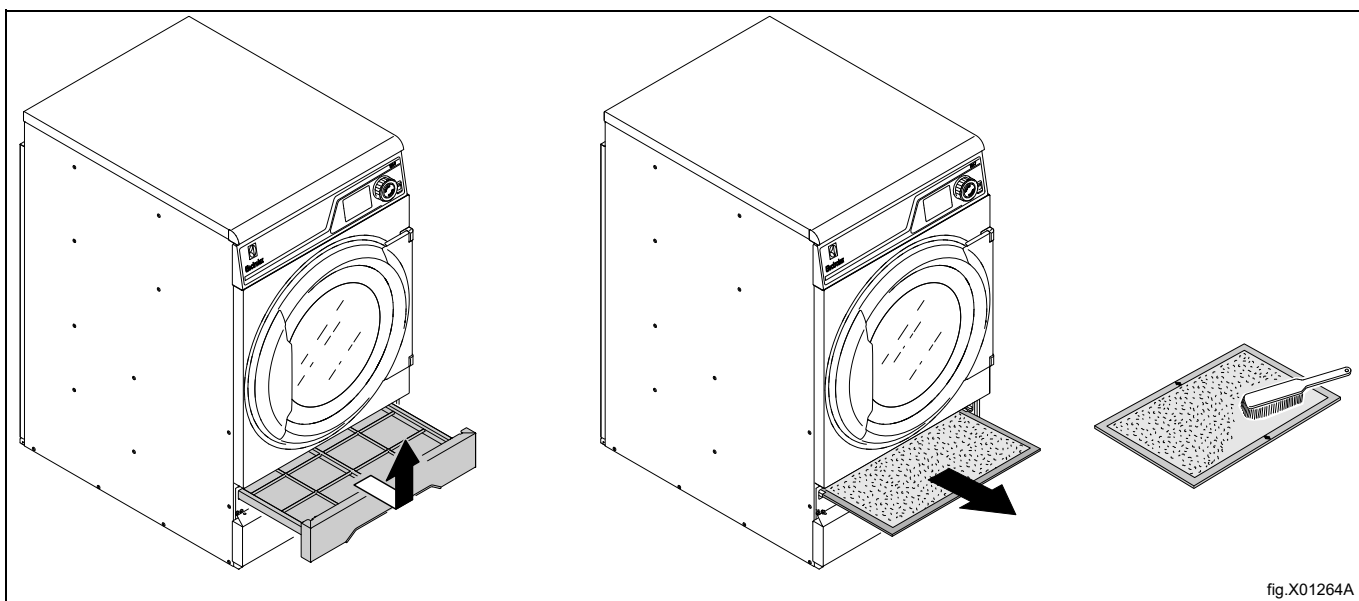

När det andra luddfiltret har rengjorts, sätt in det andra luddfiltret och filterlådan.

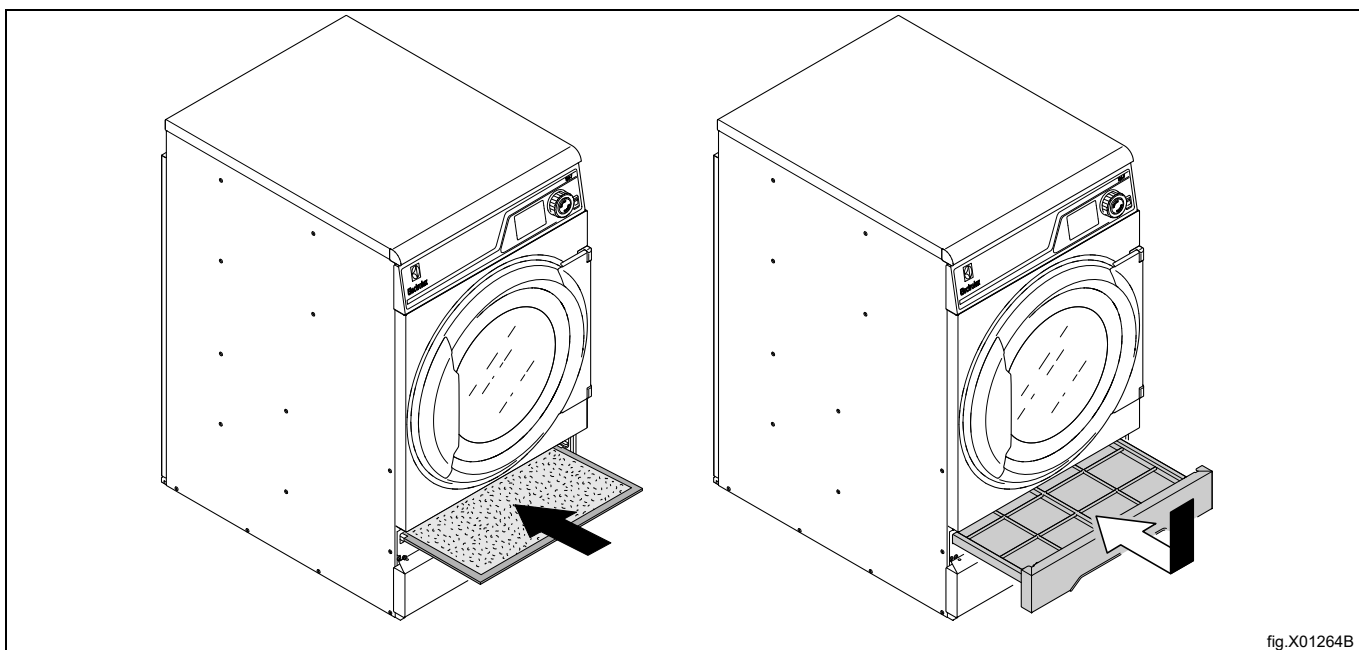

8 Information angående skrotning

8.1 Omhändertagande av den uttjänta apparaten

Innan maskinen skrotas, kontrollera noggrant det fysiska skicket och om det finns risk att delar av strukturen börjar ge efter eller gå sönder.

Apparatens delar skall tas omhand beroende på deras specifika egenskaper (t. ex. metaller, oljor, fett, plast, gummi, etc).

Lagstiftningen skiljer sig från land till land. Följ bestämmelserna i lagstiftningen och från myndigheterna som finns i det land där skrotningen skall ske.

Allmänt gäller att apparaten skall lämnas till en specialiserad central för återvinning/skrotning.

Demontera apparaten och sortera komponenterna efter kemiska egenskaper. Kompressorn innehåller smörjolja och kylvätska som kan återvinnas och återanvändas och kylens komponenter är specialavfall som kan jämföras med blandat hushållsavfall.

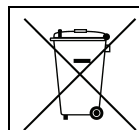

Symbolen på apparaten visar att denna apparat inte skall betraktas som hushållsavfall, utan måste omhändertagas på korrekt sätt, för att förhindra negativ inverkan på miljö och hälsa. För mer information om återvinning av denna apparat, kontakta din lokala agent, återförsäljare, kundservice eller lokala återvinningsmyndigheter.



Obs!

I samband med skrotningen av apparaten måste alla märkningar, denna handbok och andra dokument gällande apparaten förstöras.

8.2 Hantera emballaget

Emballaget måste kasseras i enlighet med reglerna som gäller i det land där apparaten används. Allt material som används till emballaget är miljövänligt.

De kan förvaras, återvinnas eller brännas på passande avfallsförbränningsanläggning. Återvinningsbara plastdelar märks så som exemplen nedan.

	Polyetylen: <ul style="list-style-type: none"> • Yttre emballage • Plastpåse innehållande instruktioner
	Polypropylen: <ul style="list-style-type: none"> • Förpackningsband
	Expanderat polystyren: <ul style="list-style-type: none"> • Hörnskydd



Electrolux Professional AB
341 80 Ljungby, Sweden
www.electroluxprofessional.com