

Provozní příručka

Sušička

TE1120P



Electrolux
PROFESSIONAL

Obsah

Obsah

1	Bezpečnostní opatření	5
1.1	Obecné bezpečnostní informace	6
1.2	Pouze pro komerční používání	6
1.3	Copyright	6
1.4	Symboly	6
2	Záruční podmínky a výjimky	7
3	Popis výrobku	8
4	Příslušenství	9
4.1	Spojovací mezikus při instalaci na sebe	9
4.2	Vypouštěcí sada	9
4.3	Podstavec se zásuvkou	9
4.4	Sušička na mince	10
5	Ovládací panel	11
5.1	Displej	11
6	Sušičky na mince	12
7	Programy	12
8	Před prvním použitím	12
9	Denní použití	13
9.1	Příprava prádla	13
9.2	Plnění prádla	13
9.3	Zapnutí spotřebiče	13
9.4	Funkce automatického vypnutí	13
9.5	Nastavení programu	14
9.6	Spuštění programu	14
9.7	Změna programu	14
9.8	Konec programu	14
10	Tipy a triky	15
10.1	Ekologické rady	15
11	Péče a čištění	16
11.1	Čištění filtru	16
11.2	Vyprázdnění nádoby na vodu	17
11.3	Čištění kondenzátoru	18
11.4	Čištění bubny	19
11.5	Čištění ovládacího panelu a krytu	19
11.6	Čištění otvorů pro proudění vzduchu	19
12	Odstraňování problémů	20
13	Technické údaje	21
14	Informace o likvidaci	22
14.1	Likvidace spotřebiče na konci životnosti	22
14.2	Likvidace obalového materiálu	22

Výrobce si vyhrazuje právo na provedení změn designu a součástí.

1 Bezpečnostní opatření

- Servisní práce smí provádět pouze autorizovaný pracovník.
- Smí se použít pouze autorizované náhradní díly, příslušenství a spotřební materiál.
- Zařízení nepoužívejte, jestliže byly k čištění prádla použity průmyslové chemické prostředky.
- Nesušte v sušičce nevyprané prádlo.
- Prádlo znečištěné látkami, jako je kuchyňský olej, aceton, alkohol, benzín, petrolej, odstraňovače skvrn, terpentýn, vosky a odstraňovače vosků, by mělo být před sušením v sušičce vypráno v teplé vodě s větší dávkou detergentu.
- V sušičce by nemělo být sušeno prádlo, jehož součástí je pěnová guma (latexová pěna), sprchovací závěsy, nepromokavé látky, předměty s gumovým podkladem a oděvy nebo polštáře opatřené výplněmi z pěnové gumy.
- Změkčovače textilií nebo podobné výrobky by měly být použity podle návodu k použití takovýchto změkčovačů.
- Závěrečná část cyklu sušení probíhá bez tepla (cyklus ochlazení), aby byla dosažena teplota zajišťující nepoškození prádla.
- Vyndejte z kapes všechny předměty, jako jsou zapalovače a sirky.
- **VÝSTRAHA.** Nikdy nezastavujte sušičku před ukončením cyklu sušení, pokud všechno prádlo rychle nevyjmete a nerozložíte, aby se teplo rozptýlilo.
- Musí být zajištěno přiměřené větrání, aby nedošlo k pronikání plynů do místnosti, obzvláště v přítomnosti jiných tepelných spotřebičů, včetně otevřeného ohně.
- Odváděný vzduch nesmí být vypouštěn do potrubí, které slouží pro odvádění kouře ze zařízení spalujících plyn nebo jiná paliva.
- Sušička nesmí být umístěna za zamykatelné dveře, posuvné dveře nebo dveře s panty na opačné straně, než má sušička, tak, že by sušičku nebylo možné úplně otevřít.
- Jestliže má sušička zachytávač žmolků, je zapotřebí jej pravidelně čistit.
- Žmolky se nesmí shromažďovat kolem sušičky.
- **ZAŘÍZENÍ NIJAK NEUPRAVUJTE.**
- Při provádění servisu nebo výměně dílů musí být odpojena elektřina.
- Když je odpojeno napájení, musí operátor mít operátor možnost vidět, že stroj je odpojen (že zástrčka je vytažena a zůstává odpojena) z jakéhokoliv místa, ke kterému má přístup. Pokud to není možné, například v důsledku konstrukce nebo instalace zařízení, musí být zajištěna možnost odpojení systémem, který lze opatřit zámkem ve vypnuté poloze.
- V souladu s pravidly zapojení: Namontujte před zařízení pólový spínač, čímž usnadníte servisní a instalační práce.
- **VÝSTRAVA:** Zařízení nesmí být napájeno prostřednictvím externího spínacího zařízení, jako je například časovač, nebo připojeno k obvodu, který se pravidelně zapíná a vypíná pomocí určitého nástroje.
- Pokud jsou na typovém štítku stroje uvedena různá jmenovitá napětí nebo různé jmenovité frekvence (oddělené "a/"), pokyny pro nastavení zařízení k provozu při požadovaném jmenovitém napětí nebo jmenovité frekvenci jsou uvedeny v návodu k instalaci.
- Pro stacionární spotřebiče, které nejsou vybaveny prostředky pro odpojení od napájecí sítě, mají separaci kontaktů na všech pólech, jenž umožňuje úplné odpojení při přepětí kategorie III, je v pokynech uvedeno, že prostředky pro odpojení musí být zabudovány do pevné elektroinstalace v souladu s pravidly elektroinstalace.

- Otvory v základně nesmí blokovat koberec.
- Maximální hmotnost suchých oděvů: 8 kg.
- A-vážené emise hladiny akustického tlaku na pracovištích: <68 dB(A).
- Další požadavky pro následující země: AT, BE, BG, HR, CY, CZ, DK, EE, FI, FR, DE, GR, HU, IS, IE, IT, LV, LT, LU, MT, NL, NO, PL, PT, RO, SK, SI, ES, SE, CH, TR, UK:
 - Zařízení je možné používat ve veřejných prostorech.
 - Tento spotřebič mohou používat děti od 8 let a osoby se sníženými fyzickými, smyslovými nebo duševními schopnostmi nebo nedostatkem zkušeností a vědomostí pouze tehdy, pokud jsou pod dozorem nebo byly poučeny o správném a bezpečném používání spotřebiče a porozuměly souvisejícím rizikům. Děti by si se spotřebičem neměly hrát. Čištění a uživatelskou údržbu nesmějí provádět děti bez dozoru.
- Další požadavky pro ostatní země:
 - Tento spotřebič není určen k tomu, aby jej mohly používat osoby (včetně dětí) se sníženými fyzickými nebo duševními schopnostmi nebo nedostatkem zkušeností a vědomostí, pokud nebudou pod dohledem nebo nedostanou instrukce k obsluze zařízení od osoby zodpovědné za jejich bezpečnost. Děti by měly být pod dohledem, aby bylo zajištěno, že si se sušičkou nebudou hrát.

1.1 Obecné bezpečnostní informace

Aby se zabránilo poškození elektroniky (a jiných částí) v důsledku kondenzace vody, je třeba sušičku před prvním uvedením do chodu umístit na dobu 24 hodin v prostorech s pokojovou teplotou.





1.2 Pouze pro komerční používání

Stroj/stroje pokrytý/pokryté touto příručkou je/Jsou vyrobený/vyrobené pouze pro komerční a průmyslové použití.

1.3 Copyright

Tato příručka je určena výlučně pro potřeby obsluhy a může být poskytnuta třetím stranám pouze se souhlasem Electrolux Professional AB.

1.4 Symboly

	Varování
	Varování, horký povrch
	Pozor, vysoké napětí
	Před použitím spotřebiče si přečtěte návod k použití.

2 Záruční podmínky a výjimky

Pokud nákup tohoto produktu zahrnuje záruční krytí, poskytuje se záruka v souladu s místními předpisy a podle toho, jak je produkt instalován a používán pro účely, jak byly navrženy, a jak je popsáno v příslušné dokumentaci k zařízení.

Záruka bude platit v případě, že zákazník použil pouze originální náhradní díly a provedl údržbu v souladu s uživatelskou příručkou společnosti Electrolux Professional a dokumentací o údržbě poskytnutou v papírové nebo elektronické podobě.

Společnost Electrolux Professional důrazně doporučuje používat čisticí a oplachovací prostředky a prostředky pro odstraňování vodního kamene schválené společností Electrolux Professional, jež jsou zárukou nejlepších výsledků a dlouhodobého zachování výkonu produktu.

Záruka společnosti Electrolux Professional se nevztahuje na:

- náklady za servisní cesty za účelem doručení a vyzvednutí produktu;
- instalaci;
- školení o způsobu použití/provozu;
- výměnu (a/nebo dodávku) opotřebitelných dílů, pokud nejsou důsledkem vad materiálu nebo zpracování hlášených do jednoho (1) týdne od poruchy;
- opravu vnějšího zapojení;
- řešení neoprávněných oprav a jakékoli škody, selhání a neúčinnosti způsobené a/nebo vyplývající z následujících jevů;
 - nedostatečná a/nebo nestandardní kapacita elektrických systémů (proud/napětí/frekvence, včetně špiček a/nebo výpadků);
 - neadekvátní nebo přerušení přívod vody, páry, vzduchu, plynu (včetně nečistot anebo jiných látek, které nesplňují technické požadavky pro každý spotřebič);
 - instalatérské díly, součásti nebo spotřební čisticí prostředky, které nejsou schváleny výrobcem;
 - nedbalost, špatné použití, zneužití a/nebo nedodržení pokynů pro použití a péči podrobně uvedených v příslušné dokumentaci zařízení;
 - nesprávná nebo špatná: instalace, oprava, údržba (včetně neoprávněných manipulací, úprav a oprav prováděných třetími stranami, které nejsou schválenými třetími stranami) a změna bezpečnostních systémů;
 - Použití neoriginálních součástí (např. spotřebního materiálu, opotřebených nebo náhradních dílů);
 - podmínky prostředí vyvolávající tepelné (např. přehřátí/zamrznutí) nebo chemické (např. koroze/oxidace) namáhání;
 - cizí předměty umístěné do zařízení nebo připojené k zařízení;
 - nehody nebo vyšší moc;
 - přeprava a manipulace, včetně škrábanců, promáčknutí, štěpků a/nebo jiného poškození povrchu produktu, pokud takové poškození nevyplývá z vad materiálu nebo zpracování a je nahlášeno do jednoho (1) týdne od dodání, pokud není dohodnuto jinak;
- produkt s původními sériovými čísly, který byly odstraněny, změněny nebo jsou nečitelné;
- výměna žárovek, filtrů nebo jakýchkoli spotřebních dílů;
- jakékoli příslušenství a software, které nebyly schváleny nebo specifikovány společností Electrolux Professional.

Záruka nezahrnuje činnosti plánované údržby (včetně dílů, které jsou pro ni vyžadovány) ani dodávky čisticích prostředků, pokud to není výslovně upraveno místní dohodou, s výhradou místních podmínek.

Na webu Electrolux Professional zkontrolujte seznam center autorizované péče o zákazníky.

3 Popis výrobku

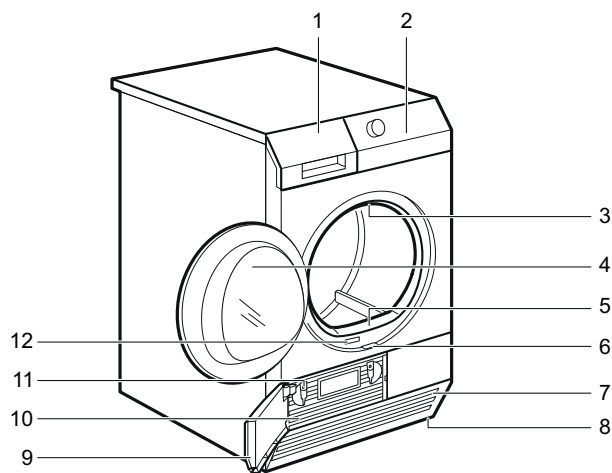

fig.X02193

1	Nádoba na vodu
2	Ovládací panel
3	Vnitřní světlo
4	Dveře spotřebiče
5	Filtr
6	Tlačítko pro dveře kondenzátoru
7	Sloty pro proudění vzduchu
8	Nastavitelné nohy
9	Dveře kondenzátoru
10	Kryt kondenzátoru
11	Zámky krytu kondenzátoru
12	Typový štítek

Pro snadné vložení prádla nebo pro snadnou instalaci lze otevírání dveří přehodit. (viz samostatný leták).

4 Příslušenství

4.1 Spojovací mezikus při instalaci na sebe

K dispozici u vašeho autorizovaného prodejce. Spojovací mezikus při instalaci na sebe lze použít pouze u praček uvedených v letáku. Viz příložený leták. Pečlivě si přečtěte pokyny dodané s příslušenstvím.

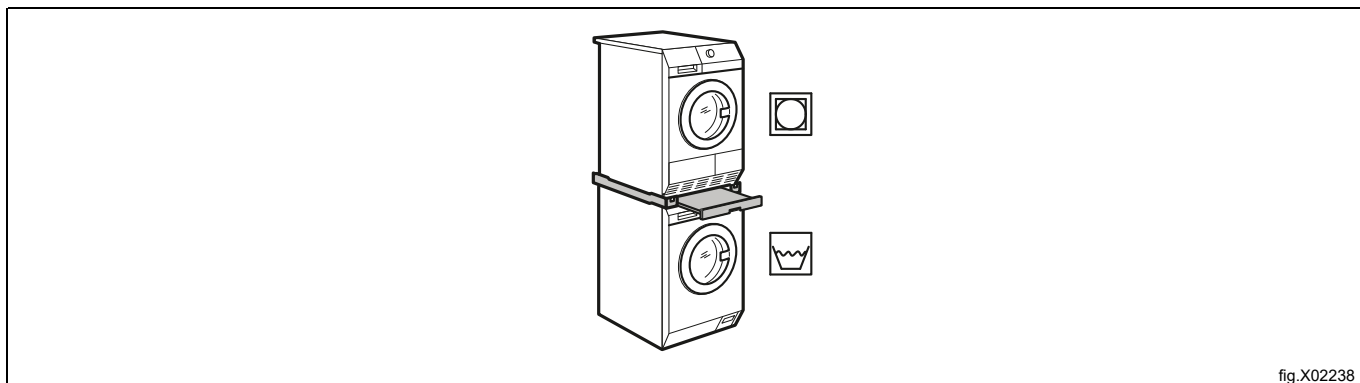

4.2 Vypouštěcí sada

Je k dispozici u vašeho autorizovaného prodejce (lze ji připojit k některým typům sušiček).

Příslušenství pro odtok kondenzované vody do nádrže, sifonu, vpusti apod. Po instalaci se zásobník na vodu automaticky vypustí. Nádoba na vodu musí zůstat ve spotřebiči.

Instalovaná hadice musí být ve výšce od minimálně 50 cm do maximálně 1 m od úrovně podlahy. Hadice nemůže smotaná. V případě potřeby zkraťte délku hadice.

Pečlivě si přečtěte pokyny dodané s příslušenstvím.

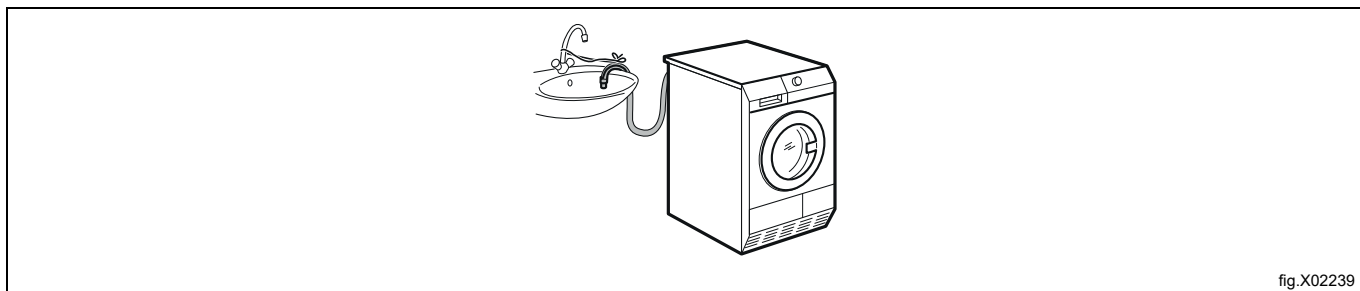

4.3 Podstavec se zásuvkou

K dispozici u vašeho autorizovaného prodejce.

Chcete-li umístit spotřebič do výšky, která napomáhá snadnému vkládání a vyjímání prádla.

Zásuvku lze použít pro skladování prádla např.: ručníků, čisticích prostředků atd.

Pečlivě si přečtěte pokyny dodané s příslušenstvím.

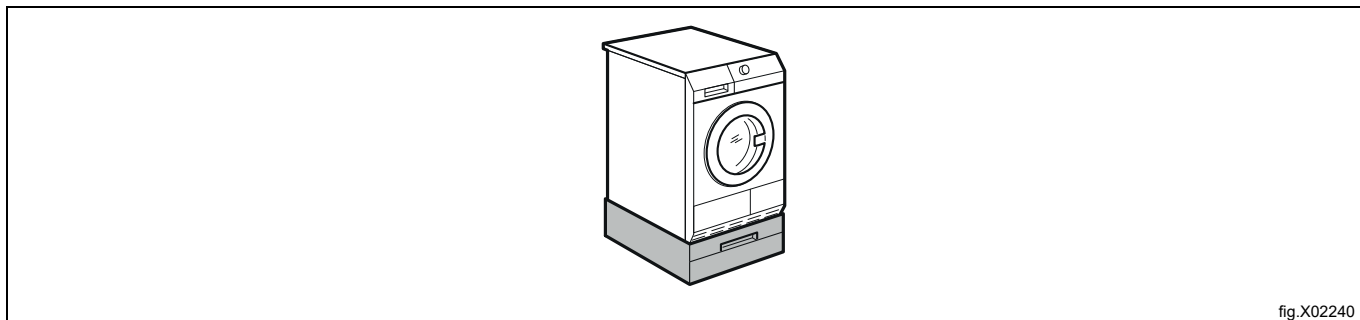

4.4 Sušička na mince

Pokud je spotřebič umístěn na veřejném místě, lze jej připojit k automatu na mince.

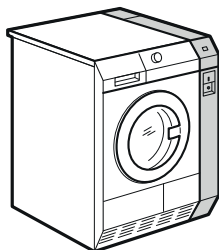

fig.X02241

5 Ovládací panel

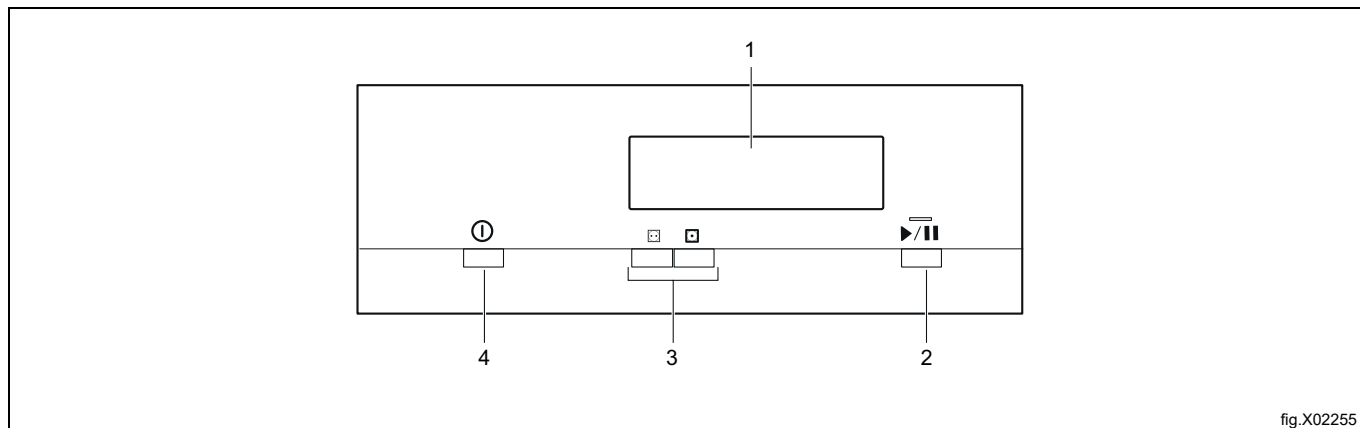

fig.X02255

1	Displej
2	Tlačítko Start/Pauza
3	Tlačítka programu
4	Tlačítko ZAP/VYP s funkcí automatického vypnutí

5.1 Displej

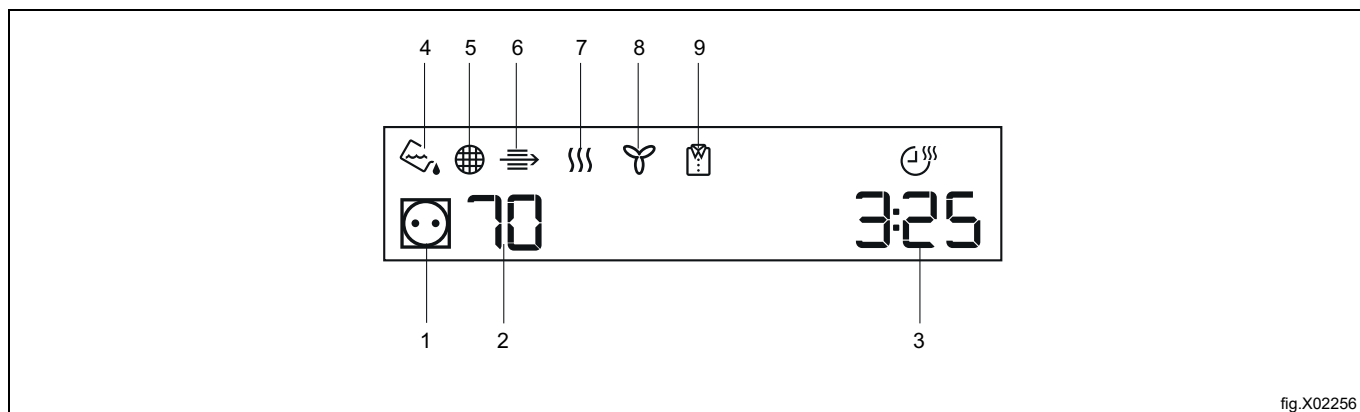

fig.X02256



Symbol na displeji	Popis symbolu
1 	Normální/střední hladina teploty
1 	Hladina teploty pro Easy Care
2 70	Teplota sušení
2 50	Teplota sušení pro Easy Care
3	Indikace doby cyklu
4	Ukazatel: vypusťte nádobu na vodu
5	Ukazatel: vyčistěte filtr
6	Ukazatel: provedte kontrolu výměníku tepla
7	Ukazatel: fáze sušení
8	Ukazatel: fáze chlazení
9	Ukazatel: fáze ochrany proti pomačkání

6 Sušičky na mince

- Vyberte program, který chcete spustit.
- Vložte správné množství mincí. Při vkládání mincí bude displej na mincovníku odpočítávat do „00“ a stroj bude připraven ke spuštění.
- Stiskněte tlačítko **Start/Pauza** pro spuštění přístroje.

7 Programy

V následující tabulce jsou uvedeny dostupné programy a jejich krátký popis:

Automatické programy		Maximální náplň*	Popis
	Normální/střední	8 kg	Bavlna a froté. Normální/střední teplota.
	Snadná péče	8 kg	Bavlna a froté. Teplota pro Easy Care.

* Maximální hmotnost náplně se vztahuje na suché předměty.

8 Před prvním použitím

Před prvním použitím spotřebiče proveďte tyto operace:

- Buben sušičky vyčistěte vlhkým hadříkem.
- Spustěte krátký program (např. 30 minut) s vlhkým prádlem.





9 Denní použití

9.1 Příprava prádla



- Zavřete zipy.
- Zavřete uzávěry peřin.
- Nenechávejte uvolněné kravaty nebo pásky (např. pásky na zástěře). Před zahájením programu je zavažte.
- Vyjměte všechny věci z kapes.
- Pokud má kus prádla vnitřní vrstvu z bavlny, otočte ji naruby. Ujistěte se, že bavlněná vrstva je vždy vně.
- Doporučujeme nastavit správný program použitelný pro typ textilií, které jsou v sušičce.
- Nevkládejte látky se silnými barvami společně s látkami se světlými barvami. Silné barvy mohou pouštět.
- Použijte vhodný program pro bavlněný dres a pletené oblečení, abyste zabránili sražení oděvů.
- Ujistěte se, že hmotnost prádla není větší než maximální hmotnost uvedená v tabulce programů.
- Sušte pouze prádlo vhodné pro sušičku. Viz textilní štítek na prádle.
- Nesušte velké a malé prádlo společně. Malé prádlo se může zachytit uvnitř velkého prádla a zůstat mokré.

Poznámka:

Velmi často je oblečení po praní zamotáno a propleteno dohromady. Sušení zamotaného a propleteného oblečení je neúčinné. Pro zajištění správného proudění vzduchu a rovnoměrného sušení se doporučuje protřepat a vložit oděvy jeden po druhém do sušičky.

Štítek k textilií	Popis
	Prádlo je vhodné pro sušení v sušičce.
	Prádlo je vhodné pro sušení v sušičce při vyšších teplotách.
	Prádlo je vhodné pro sušení v sušičce pouze při nízkých teplotách.
	Prádlo není vhodné pro sušení v sušičce.

9.2 Plnění prádla

	Upozornění	
Vyvarujte se přivření prádla mezi dvířka spotřebiče a gumové těsnění.		

1. Otevřete dveře zařízení.
2. Volně vložte prádlo.
3. Zavřete dveře zařízení.

9.3 Zapnutí spotřebiče

Zapnutí spotřebiče:

- Stiskněte tlačítko **ZAP/VYP**. Pokud je spotřebič zapnutý, objeví se na displeji některé indikace.

9.4 Funkce automatického vypnutí

Chcete-li snížit spotřebu energie, funkce **Automatické vypnutí** automaticky vypne spotřebič:

- Pokud tlačítko **Start/Pauza** není stisknuto do 5 minut.
- 5 minut po ukončení cyklu.

Pro zapnutí spotřebiče stiskněte tlačítko **ZAP/VYP**.

Pokud je spotřebič zapnutý, objeví se na displeji některé indikace.

9.5 Nastavení programu

Pomocí tlačítka programů nastavte program. Na displeji se zobrazí čas cyklu nebo cena pro spuštění.

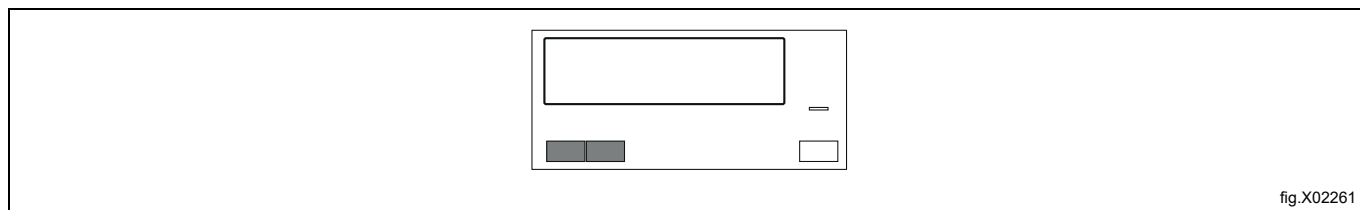

9.6 Spuštění programu

Spuštění programu:

- Stiskněte tlačítko **Start/Pauza**. Spotřebič se spustí a LED nad tlačítkem neblíká, ale trvale svítí.

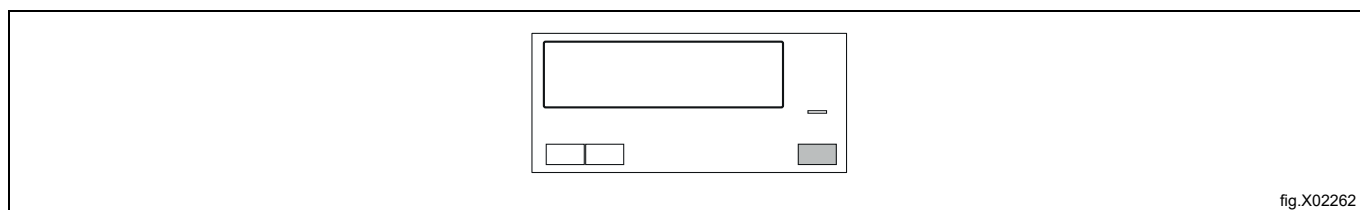

9.7 Změna programu

Změna programu:

1. Pro vypnutí spotřebiče stiskněte tlačítko **ZAP/VYP**.
2. Pro zapnutí spotřebiče stiskněte znovu tlačítko **ZAP/VYP**.
3. Nastavte nový program.

9.8 Konec programu

Po každém cyklu sušení vyčistěte filtr a vypusťte nádobu na vodu.

Pokud je cyklus sušení dokončen, symbol  na displeji bliká a akustický signál zní přerušovaně po dobu 1 minuty. Pokud přístroj nevypnete, spustí se fáze ochrany proti zmačkání. Během této fáze lze prádlo vyjmout.

Vyjmutí prádla:

1. Pro vypnutí spotřebiče stiskněte tlačítko **ZAP/VYP** na 2 sekundy.
2. Otevřete dveře zařízení.
3. Vyjměte prádlo.
4. Zavřete dveře zařízení.

10 Tipy a triky

10.1 Ekologické rady

- Před sušením prádlo dobře vyždímejte.
- Nepřekračujte velikost náplně, která je uvedena v kapitole o programech.
- Po každém cyklu sušení vyčistěte filtr.
- K praní a následnému sušení nepoužívejte aviváž. V sušičce prádlo automaticky změkne.
- Kondenzát používejte jako destilovanou vodu, např. parní žehlení. Pokud je to nutné, kondenzát předtím vyčistěte (např. kávovým filtrem), abyste odstranili případné malé kousky chmýří.
- Otvory pro proudění vzduchu ve spodní části spotřebiče udržujte vždy volné.
- Zajistěte dostatečné proudění vzduchu v místě instalace spotřebiče.

11 Péče a čištění

11.1 Čištění filtru

Na konci každého cyklu se na displeji zobrazí symbol  **Filtr**, což znamená, že musíte vyčistit filtr.

Pokud na displeji bliká symbol  **Filtr** na displeji bliká, znamená to, že filtr chybí. Bubnová sušička se nemůže spustit.

Filtr shromažďuje vlákna během cyklu sušení.

K dosažení nejlepších výkonů sušení filtr pravidelně čistěte, ucpaný filtr vede k delším cyklům a zvyšuje se spotřeba energie. Filtr vyčistěte rukou a v případě potřeby vysavačem.



Upozornění



K čištění filtru nepoužívejte vodu. Místo toho vyhodte vlákna do koše (vyvarujte se rozptýlení plastových vláken ve vodě).

Čištění filtru:

1. Otevřete dveře. Vytáhněte filtr nahoru.

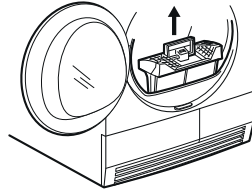

fig.X02224

2. Stiskněte tlačítko.

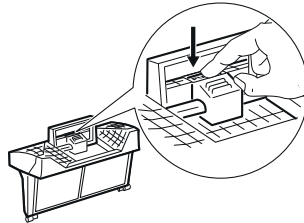

fig.X02225

3. Otevřete filtr.

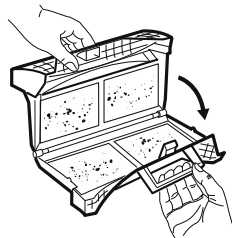

fig.X02226

4. Seberte prach z rukou z vnitřních částí filtru.

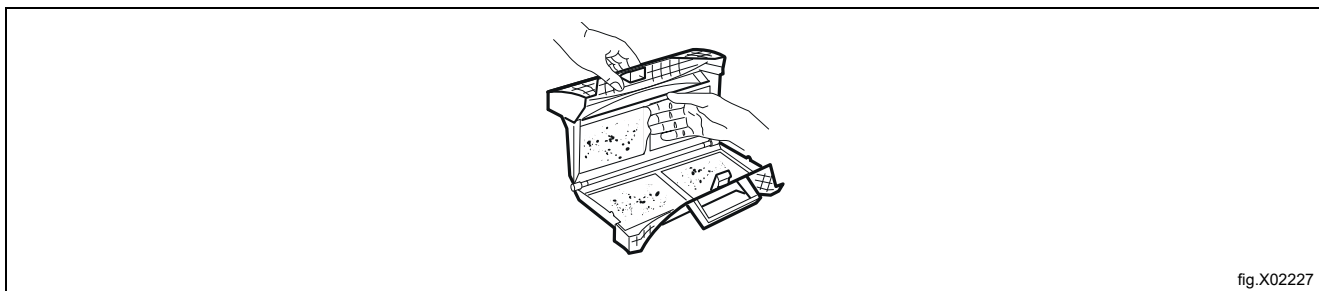

fig.X02227

5. Případně vyčistěte filtr vysavačem. Zavřete filtr.
6. Je-li to nutné, odstraňte vlákna z hrdla filtru a těsnění. Můžete použít vysavač. Vložte filtr zpět do hrdla filtru.

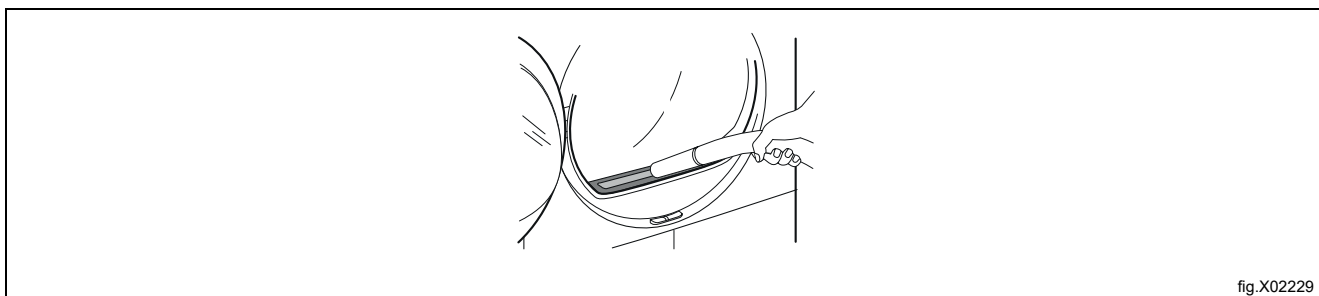

fig.X02229

11.2 Vyprázdnění nádoby na vodu

Po každém cyklu sušení vyprázdněte nádobu na kondenzovanou vodu.

Pokud je nádobu na kondenzovanou vodu plná, program se automaticky zastaví.

Pokud se na displeji zobrazí symbol , **Nádoba**, musíte vyprázdnit nádobu na vodu.

Vyprázdnění nádoby na vodu:

1. Vytáhněte nádobu na vodu a udržujte ji ve vodorovné poloze.

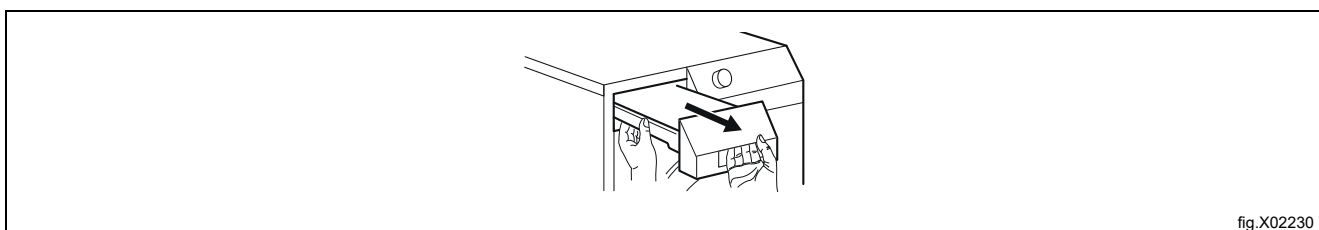

fig.X02230

2. Vytáhněte plastovou přípojku a vypusťte vodu do umyvadla nebo ekvivalentní nádoby.

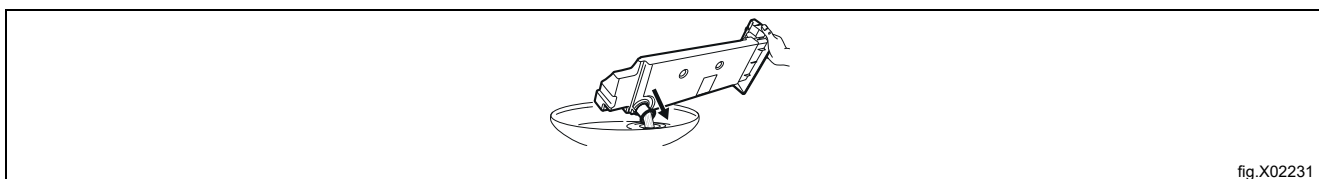

fig.X02231

3. Zatlačte plastovou přípojku zpět a vložte nádobu na vodu zpět na své místo.
4. Pro pokračování v programu stiskněte tlačítko **Start/Pauza**.

11.3 Čištění kondenzátoru

Pokud na displeji bliká symbol  **Kondenzátor**, kondenzátor a jeho přihrádku je nutné vyčistit.

Čištění kondenzátoru a jeho přihrádky:

1. Otevřete dveře.
2. Posunutím uvolňovacího tlačítka na spodní straně dvířek otevřete dvířka kondenzátoru.

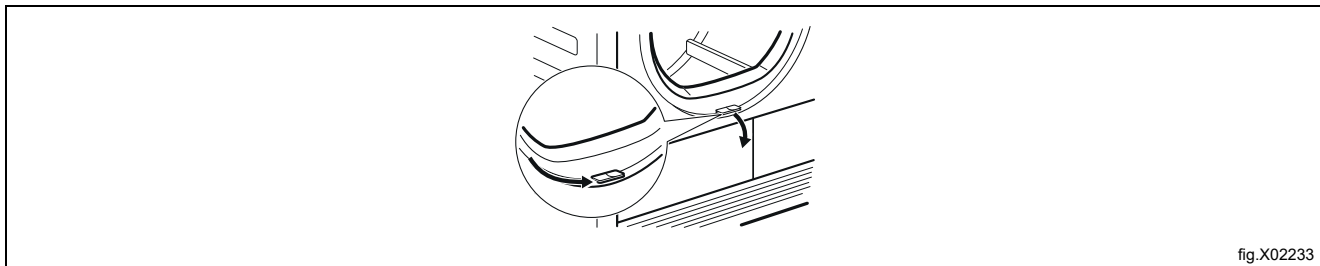

fig.X02233

3. Otočením dvou bloků odemkněte kryt kondenzátoru.

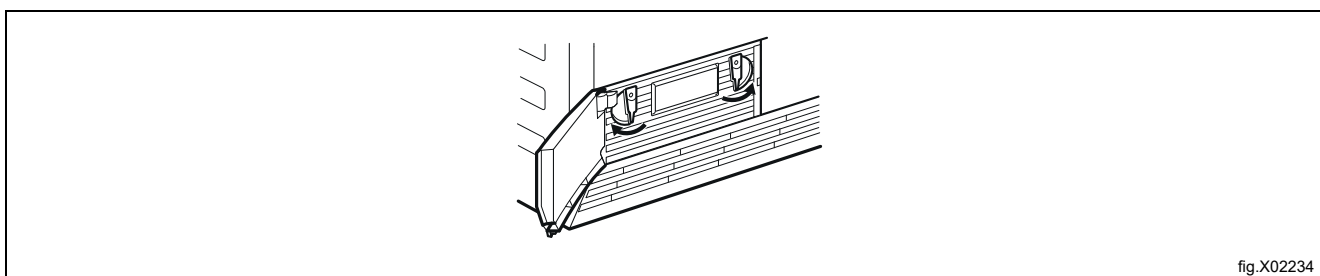

fig.X02234

4. Sklopte kryt kondenzátoru.

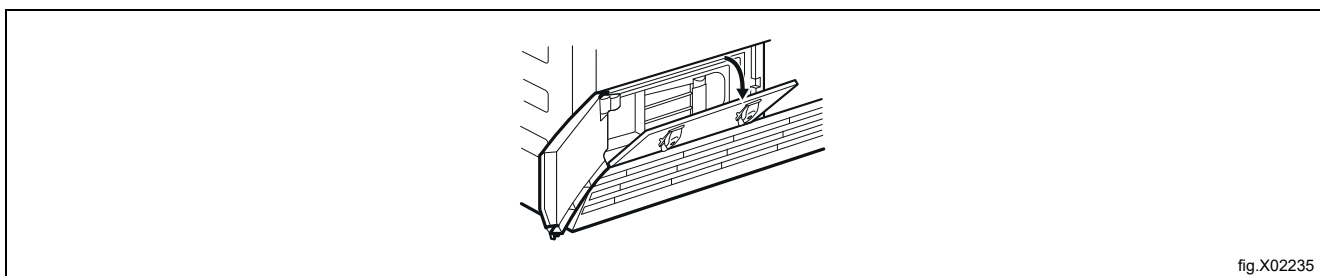

fig.X02235

5. Uchopte rukojeť a vytáhněte kondenzátor ze spodní přihrádky. Pohybuje kondenzátorem vodorovně, aby nedošlo k vylití zbývající vody.

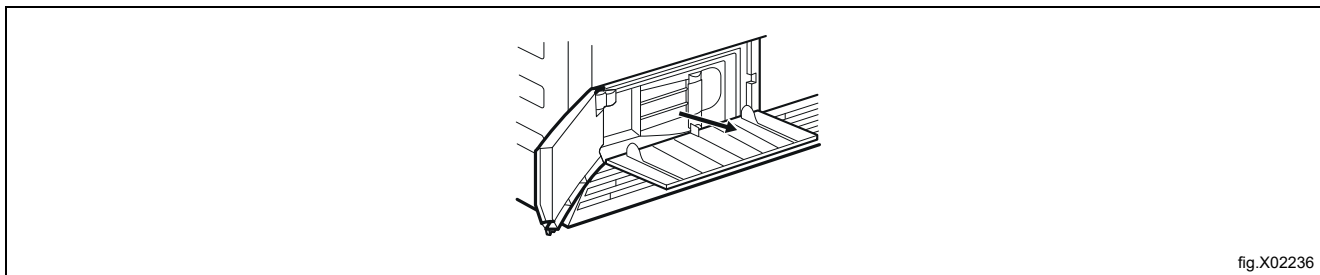

fig.X02236

6. Kondenzátor vyčistěte ve svislé poloze nad umyvadlem. Opláchněte jej ruční sprchou.

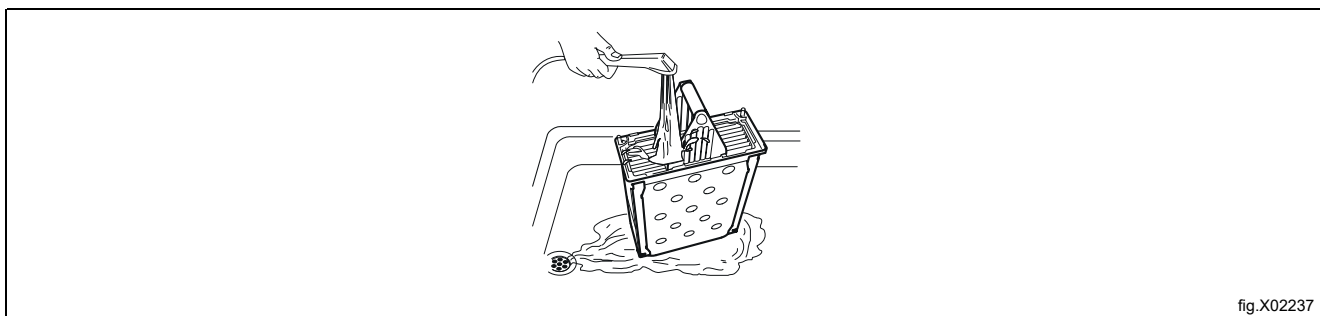

fig.X02237

7. Vložte kondenzátor zpět do spodní přihrádky.
8. Zavřete kryt kondenzátoru.
9. Uzamkněte oba bloky, dokud nezacvaknou.
10. Zavřete dveře kondenzátoru.

11.4 Čištění bubnu



Varování



Před čištěním spotřebič odpojte.

K čištění vnitřního povrchu bubnu a zvedáků bubnu použijte standardní neutrální čisticí prostředek. Očistěte čištěný povrch měkkým hadříkem.



Upozornění



K čištění bubnu nepoužívejte abrazivní materiály ani drátěnku.

11.5 Čištění ovládacího panelu a krytu

K čištění vnitřního povrchu ovládacího panelu a krytu použijte standardní neutrální čisticí prostředek.

K čištění použijte vlhký hadřík. Očistěte čištěný povrch měkkým hadříkem.



Upozornění



K čištění spotřebiče nepoužívejte čisticí prostředky na nábytek ani čisticí prostředky, které by mohly způsobit korozi.

11.6 Čištění otvorů pro proudění vzduchu

Pomocí vysavače odstraňte vlákna z otvorů pro proudění vzduchu.

12 Odstraňování problémů

Problém*	Možná příčina	Náprava
Bubnová sušička nefunguje.	Bubnová sušička není připojena k elektrické síti.	Zapojte ji do zásuvky. Zkontrolujte pojistku v pojistkové skříňce (domácí instalace).
	Vkládací dveře jsou otevřené.	Zavřete vkládací dveře.
	Tlačítko ZAP/VYP nebylo stisknuto.	Stiskněte tlačítko ZAP/VYP .
	Tlačítko Start/Pauza nebylo stisknuto.	Stiskněte tlačítko Start/Pauza .
	Spotřebič je v pohotovostním režimu.	Stiskněte tlačítko ZAP/VYP .
	Filtr chybí nebo je ve špatné poloze.	Vložte filtr do správné polohy.
	Chybový kód E10 na displeji - ucpaný filtr.	Vyčistěte filtr.**
	Chybový kód E59 na displeji - přeplněná sušička.	Vyjměte část prádla. Dodržujte maximální náplň.
Neuspokojivý výsledek sušení.	Nesprávný výběr programu.	Proveďte výběr příslušného programu.***
	Chybový kód EF0 na displeji - filtr abnormálně znečištěný.	Vyčistěte filtr.**
	Filtr je ucpaný.	Vyčistěte filtr.**
	Příliš vysoký objem náplně.	Dodržujte maximální objem náplně.
	Mřížka proudění vzduchu je ucpaná.	Vyčistěte mřížku proudění vzduchu ve spodní části zařízení.
	Nečistoty na snímači vlhkosti v bubnu.	Vyčistěte přední povrch bubnu.
	Nesprávný stupeň zbývající vlhkosti prádla.	Upravte stupeň zbývající vlhkosti prádla.****
	Kondenzátor je ucpaný.	Vyčistěte kondenzátor.**
Vkládací dveře se nezavírají.	Filtr není v zajištěné poloze.	Vložte filtr do správné polohy.
	Prádlo je přivřeno mezi dvířky a těsněním.	Vložte náplň správně do bubnu.
Err (Chyba) na displeji.	Po zahájení cyklu se pokusíte změnit program nebo možnost.	Vypněte a znovu zapněte sušičku. Proveďte nový výběr.
	Možnost, kterou se pokusíte aktivovat, není u vybraného programu k dispozici.	Vypněte a znovu zapněte sušičku. Proveďte nový výběr.
Žádné světlo v bubnu.	Vadná žárovka bubnu.	Kontaktujte servisní středisko a vyměňte žárovku bubnu.
Abnormálně ubývající čas na displeji.	Doba do konce se počítá na základě objemu a vlhkosti prádla.	Automatický postup - nejedná se o závadu spotřebiče.
Program je neaktivní.	Nádoba na vodu je plná.	Vypusťte nádobu na vodu, stiskněte tlačítko Start/Pauza .**
Cyklus sušení je příliš krátký.	Příliš malý objem prádla.	Proveďte výběr časového programu. Časová hodnota musí souviset s náplní. K sušení jednoho kusu nebo malého množství prádla doporučujeme použít krátké časy.
	Prádlo je příliš suché.	Proveďte výběr časového programu s delší dobou.
Cyklus sušení je příliš dlouhý.*****	Chybový kód EF0 na displeji - filtr abnormálně znečištěný.	Vyčistěte filtr.**
	Filtr je ucpaný.	Vyčistěte filtr.
	Příliš vysoký objem náplně.	Dodržujte maximální objem náplně.
	Prádlo nebylo dostatečně vyždímané.	Vyždímejte prádlo správně.
	Velmi vysoká pokojová teplota - nejedná se o poruchu zařízení.	Pokud je to možné, snižte pokojovou teplotu.

* Pokud se na displeji zobrazí chybová zpráva (např. **E51**): Vypněte a znovu zapněte sušičku.

Proveďte výběr nového programu. Stiskněte tlačítko **Start/Pauza**. Pokud bubnová sušička stále nefunguje - kontaktujte servisní středisko a uveďte chybový kód.

** Viz kapitola: „[Péče a čištění](#)“.

*** Postupujte podle popisu programu - viz kapitola: „[Programy](#)“.

**** Viz kapitola: „[Tipy a triky](#)“.

***** **Poznámka! Po maximálně 5 hodinách se cyklus sušení automaticky ukončí.**

13 Technické údaje

Výška x šířka x hloubka	850 x 600 x 605 mm (maximálně 648 mm)
Max. hloubka s otevřenými dveřmi spotřebiče	1072 mm
Max. šířka s otevřenými dveřmi spotřebiče	950 mm
Nastavitelná výška	850 mm (+ 15 mm - regulace nožek)
Objem bubny	118 litrů
Maximální náplň	8 kg
Hladina emisí akustického tlaku podle EN ISO 11204/11203	67 dB
Napětí	220-240 V
Frekvence	50 Hz
Nezbytná pojistka	16 A
Celkový výkon	2800 W
Třída energetické účinnosti	B
Spotřeba energie*	4,77 kWh
Roční spotřeba energie**	560 kWh
Absorpce energie v zapnutém režimu	0,12 W
Absorpce energie ve vypnutém režimu	0,12 W
Přípustná teplota okolí	+5 °C až +35 °C
Úroveň ochrany proti vniknutí pevných částic a vlhkosti zajišťuje ochranný kryt, kromě případů, kdy nízkonapěťové zařízení nemá žádnou ochranu proti vlhkosti.	IPX4

* S odkazem na EN 61121. 8 kg bavlny vyždímáno při 1000 otáčkách za minutu.

** Spotřeba energie za rok v kWh, založená na 160 cyklech sušení ve standardním programu pro bavlnu s plnou a částečnou náplní a spotřebě režimů s nízkou spotřebou. Skutečná spotřeba energie na cyklus bude záviset na tom, jak je spotřebič používán (NAŘÍZENÍ (EU) č. 392/2012).

14 Informace o likvidaci

14.1 Likvidace spotřebiče na konci životnosti

Před likvidací stroje se ujistěte, že jste pečlivě zkontrolovali jeho fyzický stav, a zejména všechny části konstrukce, které se mohou během likvidace rozpadnout nebo prasknout.

Součásti stroje musí být zlikvidovány odděleně podle různých vlastností (např. kovy, oleje, mazadla, plasty, pryž atd.).

V různých zemích jsou v platnosti různé předpisy, proto dodržujte ustanovení zákonů a příslušných orgánů v zemi, kde probíhá likvidace.

Spotřebič musí být většinou převezen do specializovaného sběrného centra.

Demontujte spotřebič, rozdělte součásti podle jejich chemických vlastností; uvědomte si, kompresor obsahuje mazací olej a chladicí kapalinu, které lze recyklovat, a že chladicí zařízení a komponenty tepelného čerpadla jsou speciální odpady, které lze spojit s městským odpadem.



Symbol na výrobku udává, že tento výrobek nepatří do domácího odpadu, ale je nutné ho správně zlikvidovat, aby nedošlo k případným negativním důsledkům na životní prostředí a lidské zdraví. Podrobnější informace o recyklaci tohoto výrobku zjistíte u místního obchodního zástupce nebo prodejce daného výrobku, v zákaznickém oddělení nebo u příslušného místního úřadu pro likvidaci domovního odpadu.



Poznámka:

Při sešrotování stroje se musí zničit také CE značení, tato příručka a další dokumenty týkající se spotřebiče.

14.2 Likvidace obalového materiálu

Balení musí být zlikvidováno v souladu s platnými předpisy v zemi, kde je spotřebič používán. Veškerý obalový materiál je přátelský k životnímu prostředí.

Ty lze bezpečně uchovat, recyklovat nebo spalovat ve vhodné spalovně odpadů. Recyklovatelné plastové díly jsou označeny následujícími příklady.

 PE	Polyetylen: <ul style="list-style-type: none"> • Vnější obal • Sáček s pokyny
 PP	Polypropylen: <ul style="list-style-type: none"> • Popruhy
 PS	Polystyrenová pěna: <ul style="list-style-type: none"> • Rohové chrániče



Electrolux Professional AB
341 80 Ljungby, Sweden
www.electroluxprofessional.com