

# Brugervejledning Tørretumbler

TE1120P



**Electrolux**  
PROFESSIONAL



# Indholdsfortegnelse

---

## Indholdsfortegnelse

1	Sikkerhedsforskrifter .....	5
1.1	Generel sikkerhedsinformation .....	6
1.2	Kun til kommerciel brug .....	6
1.3	Copyright .....	6
1.4	Symboler .....	6
2	Garantibetingelser og undtagelser .....	7
3	Beskrivelse af apparatet .....	8
4	Accessories (tilbehør) .....	9
4.1	Sammenbygningssæt .....	9
4.2	Afløbssæt .....	9
4.3	Sokkel med skuffe .....	9
4.4	Maskine med mønt-/poletindkast .....	10
5	Betjeningspanel .....	11
5.1	Display .....	11
6	Maskiner med mønt-/poletindkast .....	12
7	Programmer .....	12
8	Før første gangs brug .....	12
9	Daglig brug .....	13
9.1	Forberedelse af vasketøjet .....	13
9.2	Fyldning af maskinen .....	13
9.3	Aktivering af apparatet .....	13
9.4	Automatisk sluk (Auto off)-funktion .....	13
9.5	Indstilling af et program .....	14
9.6	Start af et program .....	14
9.7	Ændring af program .....	14
9.8	Programslut .....	14
10	Råd og tips .....	15
10.1	Råd om økologi .....	15
11	Rengøring og vedligeholdelse .....	16
11.1	Rengøring af filteret .....	16
11.2	Tømning af vandbeholderen .....	17
11.3	Rengøring af kondensatoren .....	18
11.4	Rengøring af tromlen .....	19
11.5	Rengøring af betjeningspanelet og kabinettet .....	19
11.6	Rengøring af lufttilførselshullerne .....	19
12	Fejlfinding .....	20
13	Tekniske data .....	21
14	Oplysninger om bortskaffelse .....	22
14.1	Bortskaffelse af apparatet når det er udtjent .....	22
14.2	Bortskaffelse af emballage .....	22

Producenten forbeholder sig ret til ændring af konstruktions- og materiale specifikationer.



## 1 Sikkerhedsforskrifter

- Service må kun udføres af autoriseret personale.
- Brug kun godkendte reservedele, tilbehør og forbrugsstoffer.
- Maskinen må ikke bruges, hvis der tidligere er benyttet industrielle kemikalier til rensning.
- Lad være med at tørre uvasket tøj i maskinen.
- Tøj, der er tilsmudset med stoffer som madolie, acetone, alkohol, benzin, lampeolie, pletfjerner, terpentiner, voks og voksafjerner, skal vaskes i varmt vand med ekstra vaske-middel, før det tørres i maskinen.
- Dele af skumgummi (latexskum), brusehætter, vandtætte tekstiler, tøj med gummibag-side og tøj eller puder, der er udstyret med skumgummipuder, må ikke tørres i maskinen.
- Skylemiddel eller lignende produkter skal bruges som angivet af producenten af de på-gældende midler.
- Den sidste fase i tørringen sker uden varme (nedkølingscyklus) for at sikre, at tøjet har en temperatur, der ikke er skadeligt for det.
- Fjern alle genstande, såsom lightere og tændstikker, fra lommerne.
- **ADVARSEL.** Stands aldrig maskinen, før den er færdig med tørringen. Standses ma-skinen før tid, skal tøjet hurtigt fjernes fra maskinen og bredes ud, så varmen kan blive spredt.
- Der skal sørges for passende ventilation for at undgå tilbagestrømning af gas til rum, hvor der befinder sig apparater, der forbrænder andre brændselstyper, herunder an-ordninger med åben ild.
- Aftræksluften må ikke ledes ind i en aftrækskanal, der også anvendes til udledning af dampe fra apparater, som bruger gas eller andre former for brændsel.
- Maskinen må ikke installeres bag døre, som kan låses, eller bag skydedøre eller døre, hvis hængsler sidder på den modsatte side af, hvor hængslet på maskinens dør sidder, således at det ikke er muligt at åbne maskinens dør helt.
- Hvis maskinen har en fnugsamler, skal denne renses hyppigt.
- Der må ikke samle sig fnug omkring maskinen.
- **DETTE APPARAT MÅ IKKE MODIFICERES.**
- Ved udførelse af service eller udskiftning af dele skal strømmen slås fra.
- Når strømmen er afbrudt, skal operatøren kontrollere, at maskinen er koblet fra det til-slutningssted, han har adgang til (dvs. at stikket er trukket ud og forbliver trukket ud). Hvis dette ikke er muligt på grund af maskinens konstruktion eller installation, skal der etableres en frakobling med et låsesystem i den isolerede position.
- I overensstemmelse med ledningsdiagrammet: Montér en flerpolet afbryder på maski-nen for at lette installations- og servicearbejde.
- **ADVARSEL:** Apparatet må ikke forsynes med strøm via en ekstern tilkobling, som f. eks. en timer, eller sluttes til et kredsløb, der regelmæssigt slås til og fra af udstyret.
- Hvis der anføres forskellige mærkespændinger eller forskellige mærkefrekvenser (ad-skilt af /) på maskinens typeplade, findes der anvisninger på justering af apparatet til drift ved den påkrævede mærkespænding eller mærkefrekvens i installationshåndbogen.
- Stationære apparater, der ikke er forsynet med måder til at koble dem fra elnettet på ved hjælp af kontaktabrydelse ved alle poler, som giver fuld frakobling ved

overspænding i kategori III, skal have inkorporeret en metode til frakobling i den faste kabelføring i medfør af reglerne for kabelføring.

- Åbningerne i soklen må ikke tildækkes af et tæppe
- Maksimal mængde af tørt tøj: 8 kg.
- A-vægtet lydtryksniveau (emission) ved arbejdsstationer: <68 dB(A).
- Yderligere krav til følgende lande; AT, BE, BG, HR, CY, CZ, DK, EE, FI, FR, DE, GR, HU, IS, IE, IT, LV, LT, LU, MT, NL, NO, PL, PT, RO, SK, SI, ES, SE, CH, TR, UK:
  - Denne maskine kan anvendes på offentlige steder.
  - Denne maskine må bruges af børn på 8 år og derover og af personer med nedsatte fysiske, sensoriske eller mentale evner eller personer med manglende erfaring og viden, hvis de bliver overvåget eller får vejledning i sikker brug af maskinen og forstår de risici, der er forbundet med brugen. Børn må ikke lege med maskinen. Rengøring og vedligeholdelse må ikke udføres af børn, medmindre de er under opsyn af en voksen.
- Yderligere krav til øvrige lande:
  - Denne maskine er ikke beregnet til brug af personer (herunder børn) med nedsatte fysiske, sensoriske eller mentale evner eller personer med manglende erfaring og viden, medmindre de bliver overvåget eller får vejledning i brugen af maskinen af en person med ansvar for deres sikkerhed. Børn skal overvåges for at sikre, at de ikke leger med maskinen.

### 1.1 Generel sikkerhedsinformation

For at forhindre skader i elektronikken (og andre dele), der kan opstå som følge af kondens, bør maskinen stå i et rum med stuetemperatur i 24 timer, før den tages i brug første gang.





### 1.2 Kun til kommerciel brug

Maskinen/maskinerne omtalt i denne vejledning er udelukkende fremstillet til kommerciel og industriel brug.

### 1.3 Copyright

Denne håndbog er udelukkende beregnet på operatøren og må kun overdrages til tredjemand efter skriftlig tilladelse fra selskabet Electrolux Professional.

### 1.4 Symboler

	Forsigtig
	Forsigtig, varm overflade
	Forsigtig, højspænding
	Læs anvisningerne, inden maskinen tages i brug

## 2 Garantibetingelser og undtagelser

Hvis købet af dette produkt omfatter garanti, ydes denne i overensstemmelse med lokale bestemmelser, og under forudsætning af at udstyret er installeret og anvendes til det formål, det er beregnet til, og som det er beskrevet i den tilhørende udstyrsdokumentation.

Garantien er gældende, når kunden udelukkende har anvendt originale reservedele og har udført vedligeholdelse i overensstemmelse med kravene til brug og vedligeholdelse fra Electrolux Professional, der leveres både i papirformat og elektronisk.

Electrolux Professional anbefaler på det kraftigste, at man anvender Electrolux Professionals godkendte rengøringsmidler, skylle- og afkalkningsmidler for at opnå de bedste resultater og bevare produkteffektiviteten over tid.

Electrolux Professional garantien dækker ikke:

- Omkostninger til servicerejser for at levere eller afhente produktet.
- Montering.
- Oplæring i brug/funktion.
- Udskiftning (og/eller levering) af sliddele medmindre sliddet skyldes materiale- eller produktionsfejl, som er anmeldt inden for en (1) uge fra fejlens opståen.
- Tilretning af ekstern ledningsføring.
- Tilretning af uautoriserede reparationer, såvel som eventuelle skader, fejl og mangler, der er forårsaget af og/eller stammer fra
  - utilstrækkelig og/eller unormal kapacitet i det elektriske system (strøm/spænding/frekvens, herunder udsving og/eller afbrydelser).
  - utilstrækkelig eller afbrudt vandforsyning, damp, luft, gas (herunder urenheder og/eller andet, der ikke er i overensstemmelse med de tekniske krav til hvert apparat).
  - vvs-dele, komponenter eller konsumrengøringsprodukter, der ikke er godkendt af producenten.
  - kundens forsømmelighed, forkert brug, misbrug og/eller manglende overholdelse af anvisningerne på brug og vedligeholdelse, som findes detaljeret beskrevet i udstyrets dokumentation.
  - ukorrekt eller dårlig: installation, reparation, vedligeholdelse (herunder pilleri, modifikationer og reparationer udført af uautoriserede tredjeparter) samt modifikation af sikkerhedssystemer.
  - Brugen af uoriginale dele (f.eks.: forbrugsstoffer, slid og skader eller reservedele).
  - miljøforhold der frembringer termisk (f.eks. overophedning/frost) eller kemisk (f.eks. korrosion/oxydering) stress.
  - fremmedlegemer anbragt i- eller sluttet til- produktet.
  - uheld eller force majeure.
  - transport og håndtering, inklusive ridser, hak, splinter og/eller anden skade på produktets finish, medmindre sådan skade stammer fra materiale- eller produktionsfejl, og anmeldes inden for en (1) uge fra leveringen, hvis ikke andet aftales.
- produkt med originale serienumre som er blevet fjernet, ændret eller ikke umiddelbart kan fastslås.
- skift af lyspærer, filtre eller enhver forbrugsdel.
- ethvert tilbehør og software der ikke er godkendt eller specificeret af Electrolux Professional.

Garantien omfatter ikke planlagte vedligeholdelsesaktiviteter (inklusive de nødvendige dele hertil) eller levering af rengøringsmidler, medmindre det specifikt er dækket under en lokal aftale, med forbehold for lokale vilkår og betingelser.

Se på Electrolux Professional webside for en liste over autoriserede kundeservicekontorer.

### 3 Beskrivelse af apparatet

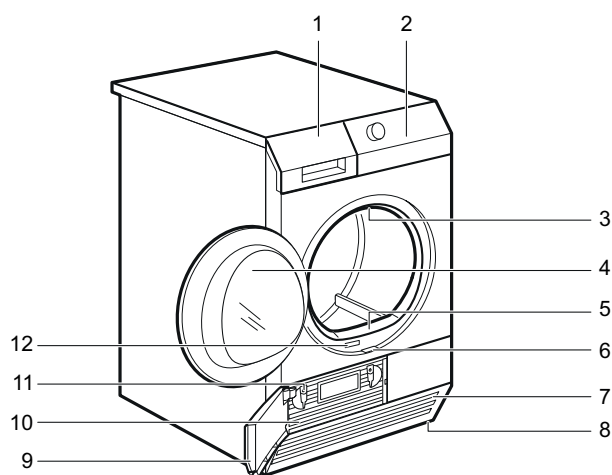

fig.X02193

1	Vandbeholder
2	Kontrolpanel
3	Indvendig belysning
4	Apparatets luge
5	Filter
6	Knap til kondensatorlåge
7	Lufttilførselshuller
8	Justerbare ben
9	Kondensatorlåge
10	Kondensatordæksel
11	Låse til kondensatordæksel
12	Mærkeplade

For at gøre det lettere at ilægge vasketøj eller for at lette installationen kan lugen vendes. (se særskilt brochure).



## 4 Accessories (tilbehør)

### 4.1 Sammenbygningssæt

Fås hos den autoriserede leverandør. Sammenbygningssættet kan udelukkende anvendes med de vaskemaskiner, der er nævnt i brochuren. Se den medfølgende brochure. Læs omhyggeligt anvisningerne, der følger med tilbehøret.

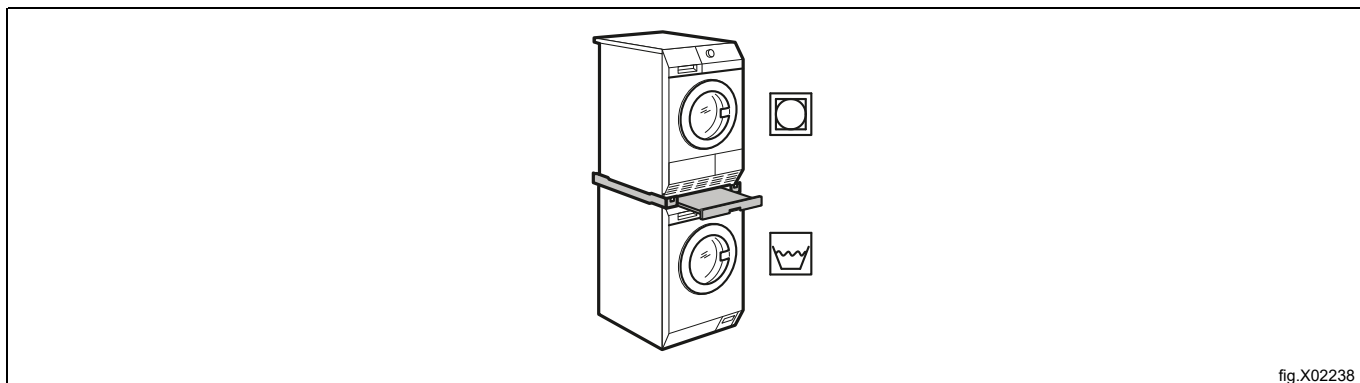

fig.X02238

### 4.2 Afløbssæt

Det fås hos den autoriserede leverandør (kan kobles til visse typer af tørretumblere).

Tilbehør til direkte aftapning af kondensvand i en vask, et afløb med vandlås, en kloak osv. Efter installationen tømmes vandbeholderen automatisk. Vandbeholderen skal blive i apparatet.

Den installerede slange skal være i en højde på fra mindst 50 cm til højst 1 m over gulvet. Slangen må ikke vikles op. Gør om nødvendigt slangen kortere.

Læs omhyggeligt anvisningerne, der følger med tilbehøret.

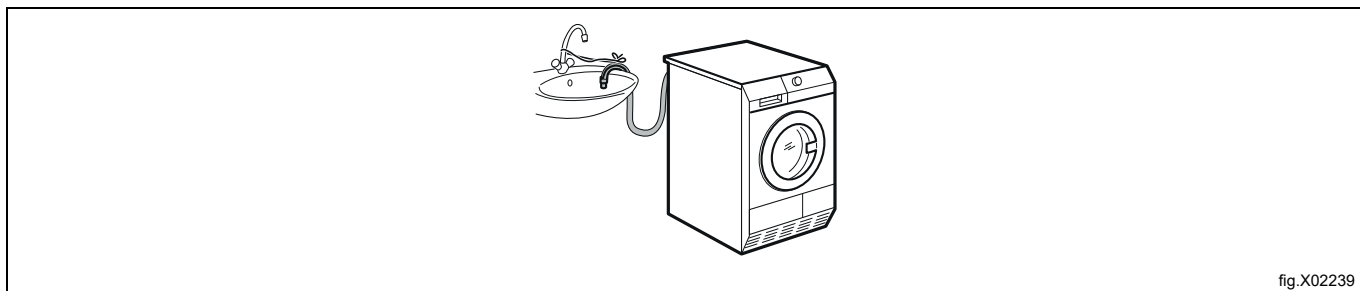

fig.X02239

### 4.3 Sokkel med skuffe

Fås hos den autoriserede leverandør.

Til placering af apparatet i et højere niveau, hvilket letter ilægning og udtagning af vasketøjet.

Skuffen kan anvendes til opbevaring af vasketøj f.eks.: håndklæder, rengøringsmidler osv.

Læs omhyggeligt anvisningerne, der følger med tilbehøret.

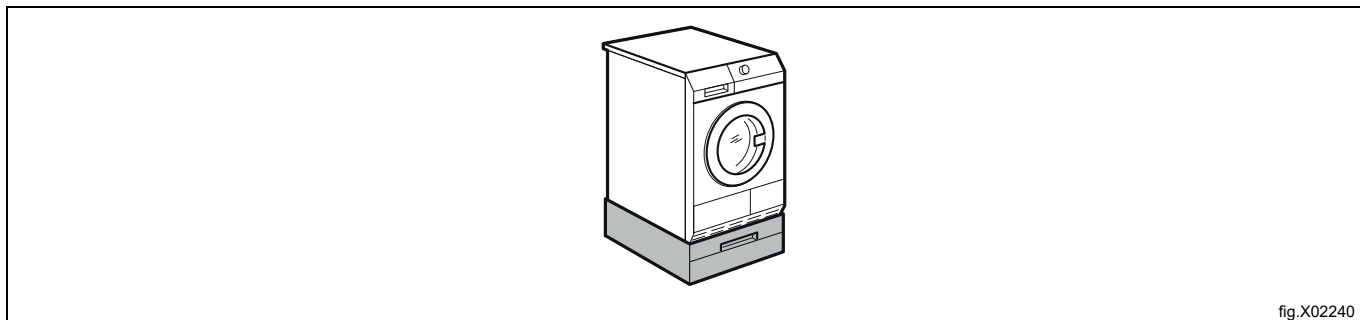

fig.X02240

**4.4 Maskine med mønt-/poletindkast**

Hvis apparatet er opstillet et offentligt sted, kan det slutes til en møntbetjent maskine.

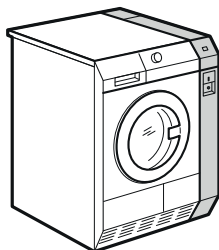

fig.X02241

## 5 Betjeningspanel

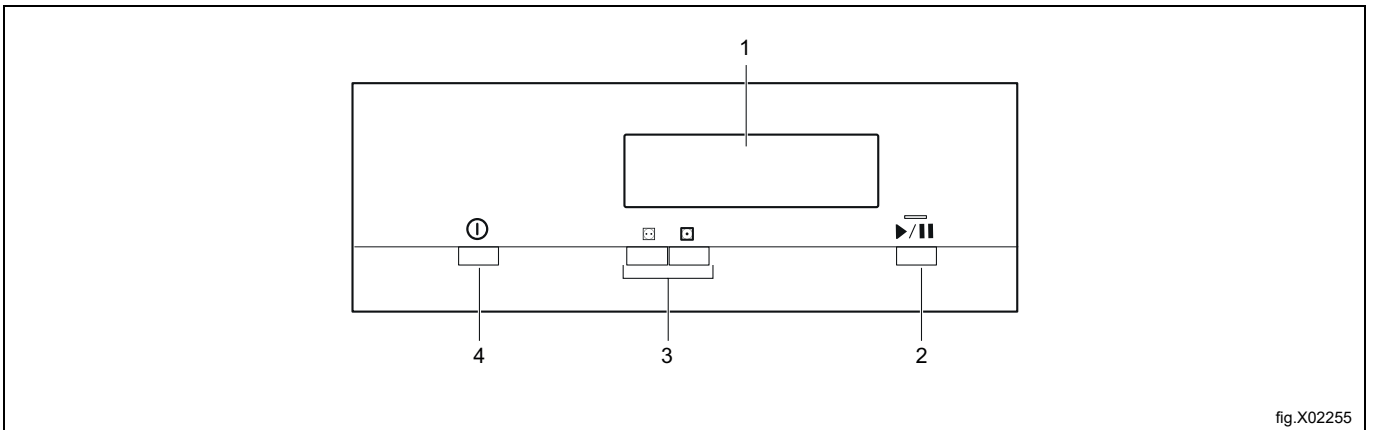

fig.X02255

1	Display
2	Knappen <b>Start/Pause</b>
3	Programknapper
4	Knappen <b>ON/OFF</b> med funktionen Automatisk sluk

### 5.1 Display

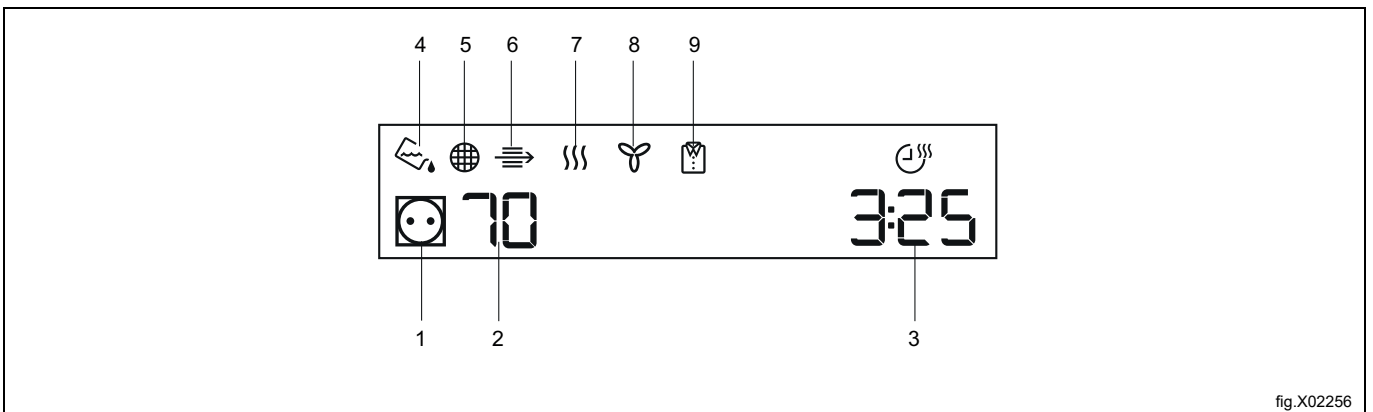

fig.X02256



Symbol på displayet	Symbolbeskrivelse
1 ☺	Normalt/medium temperaturniveau
1 ⊙	Skånetemperaturniveau
2 70	Tørretemperatur
2 50	Skånsom tørretemperatur
3	Angivelse af cyklustid
4	Indikator: tøm vandbeholderen
5	Indikator: rens filteret
6	Indikator: kontrollér varmeveksleren
7	Indikator: tørrefase
8	Indikator: afkølingsfase
9	Indikator: antitrølfase

## 6 Maskiner med mønt-/poletindkast

- Vælg det ønskede program.
- Indkast det korrekte antal mønter. Når du indkaster mønter, vil displayet på møntautomaten tælle ned til "00", og maskinen er klar til at starte.
- Tryk på knappen **Start/Pause** for at starte maskinen.

## 7 Programmer

I følgende tabel vises de tilgængelige programmer, og der gives en kort beskrivelse af dem:

Automatiske programmer		Maksimal fyldning*	Beskrivelse
	Normal/medium	8 kg	Bomuld og frotté. Normal-/mediumtemperatur.
	Syntetisk	8 kg	Bomuld og frotté. Skånetemperatur.

\* Den maksimale vægt henviser til tørt tøj.

## 8 Før første gangs brug

Gør følgende, før maskinen anvendes for første gang:

- Rengør tørretumbleren med en fugtig klud.
- Start et kort program (f.eks. 30 minutter) med fugtigt tøj.





## 9 Daglig brug

### 9.1 Forberedelse af vasketøjet

- Luk lynlåse.
- Luk lukkeanordninger på dynebetræk.
- Lad ikke snore eller bånd være løse (f.eks. bånd på forklæder). Bind dem, inden programmet startes.
- Fjern alt indhold fra lommerne.
- Hvis et stykke tøj har et indvendigt lag af bomuld, skal det vendes på vrangen. Sørg for, at bomuldslaget altid vender udad.
- Vi anbefaler, at der altid indstilles et program, der svarer til den type stof, der ligger i apparatet.
- Læg ikke tøj med stærke farver sammen med tøj med lyse farver. Stærke farver kan smitte af.
- Brug et egnet program til bomuldsjersey og strikvarer for at hindre krympning.
- Sørg for, at vægten af vasketøjet ikke overstiger den maksimale vægt i programtabellen.
- Tør kun tøj, der er egnet til tørretumbling. Se vaskeanvisningerne på tøjet.
- Tør ikke store og små emner sammen. Små emner kan sno sig ind i store emner og forblive våde.

#### Bemærk:

Meget ofte er tøjet snoet og filtret sammen efter vaskecyklussen. At tørre sammenfiltret tøj er ineffektivt. For at sikre korrekt luftflow og jævn tørring anbefales det at ryste tøjet og lægge det i tørretumbleren stykke for stykke.

Vaskemærke	Beskrivelse
	Vasketøj, der kan komme i tørretumbler.
	Vasketøj, der kan komme i tørretumbler ved høje temperaturer.
	Vasketøj, der kun kan komme i tørretumbler ved lave temperaturer.
	Vasketøj, der ikke må tørres i tørretumbler.

### 9.2 Fyldning af maskinen



## Forsigtig



Undgå at tøj kommer i klemme mellem apparatets luge og gummipakningen.

1. Åbn apparates luge.
2. Ilæg tøjet løst.
3. Luk apparatets luge.

### 9.3 Aktivering af apparatet

Til tænding af apparatet:

- Tryk på knappen **ON/OFF**. Når apparatet er tændt, vises nogle indikationer på displayet.

### 9.4 Automatisk sluk (Auto off)-funktion

For at mindske energiforbruget afbryder funktionen **Automatisk sluk** automatisk apparatet:

- Hvis der ikke trykkes på knappen **Start/Pause** inden for 5 minutter.
- 5 minutter efter at en cyklus slutter.

Tryk på knappen **ON/OFF** for at tænde for apparatet.

Når apparatet er tændt, vises nogle indikationer på displayet.

## 9.5 Indstilling af et program

Brug programknappen til at indstille programmet. Displayet viser cyklostiden eller prisen for at starte.

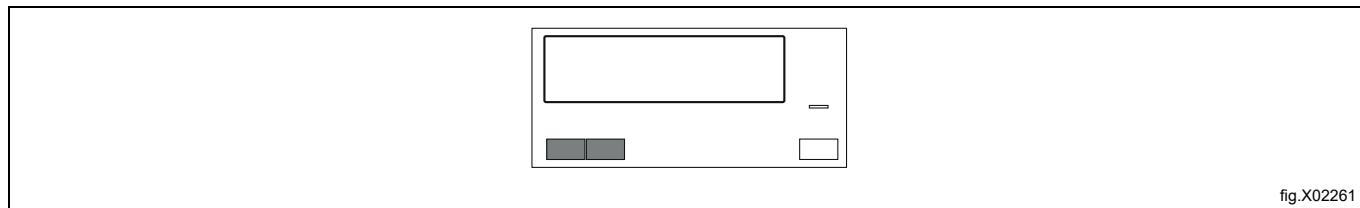

## 9.6 Start af et program

For at starte programmet:

- Tryk på knappen **Start/Pause**. Apparatet starter, og lysdioden over knappen blinker ikke, men lyser fast.

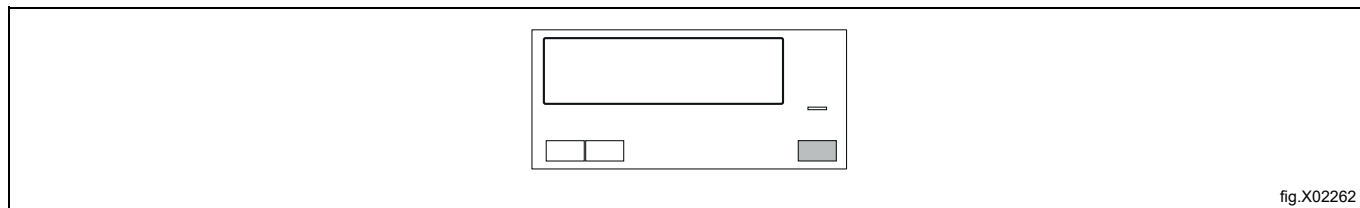

## 9.7 Ændring af program

At ændre program:

1. Tryk på knappen **ON/OFF** for at slukke for apparatet.
2. Tryk igen på knappen **ON/OFF** for at tænde for apparatet.
3. Indstil et nyt program.

## 9.8 Programslut

Rens filteret, og tøm vandbeholderen efter hver tørrecyklus.

Når tørrecyklussen er færdig, blinker symbolet  på displayet, og lydsignalet høres med mellemrum i 1 minut. Hvis apparatet ikke slukkes, starter antikrølfasen. Tøjet kan udtages under denne fase.

For at udtage vasketøjet:

1. Tryk på knappen **ON/OFF** i 2 sekunder for at slukke for apparatet.
2. Åbn apparates luge.
3. Tag tøjet ud.
4. Luk apparatets luge.

---

## 10 Råd og tips

### 10.1 Råd om økologi

- Centrifuger tøjet godt inden tørring.
- Undgå at overskride fyldningsstørrelsen, som er angivet i programafsnittet.
- Rens filteret efter hver tørrecyklus.
- Brug ikke skyllemiddel i en vask med efterfølgende tørring. Tøjet bliver automatisk blødt i tørretumbleren.
- Brug kondensvandet som destilleret vand i f.eks. dampstrygejernet. Efter behov kan kondensvandet renses forinden (f.eks. i et kaffefilter) for at fjerne eventuelle frug.
- Sørg for, at der altid er fri lufttilførsel gennem hullerne forinden på apparatet.
- Sørg for, at der er god luftventilation på apparatets installationssted.

## 11 Rengøring og vedligeholdelse

### 11.1 Rengøring af filteret

I slutningen af hver cyklus vises symbolet  **Filter** på displayet for at angive, at filteret skal renses.

Hvis symbolet  **Filter** blinker på displayet, betyder det, at filteret mangler. Tørretumbleren kan ikke starte.

Filteret opsamler fnug under tørrecyklussen.

For at få den bedst mulige tørreydelse skal filteret renses regelmæssigt, da et tilstoppet filter fører til længere cyklusser og øget energiforbrug. Brug hånden til at rense filteret og om nødvendigt støvsugeren.



### Forsigtig



Brug ikke vand til rensning af filteret. Smid fnug i skraldespanden (plastfibre må ikke smides i miljøet).

Til rensning af filteret:

1. Åbn lugen. Træk filteret op.

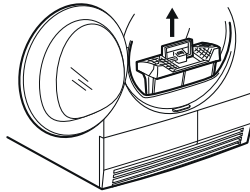

fig.X02224

2. Tryk på knappen.

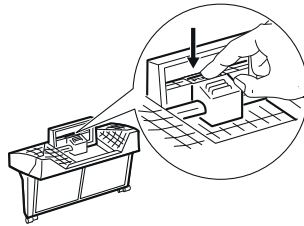

fig.X02225

3. Åbn filteret.

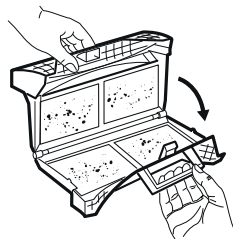

fig.X02226

4. Saml fnug sammen med hånden fra indersiden af filteret.

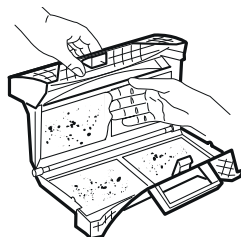
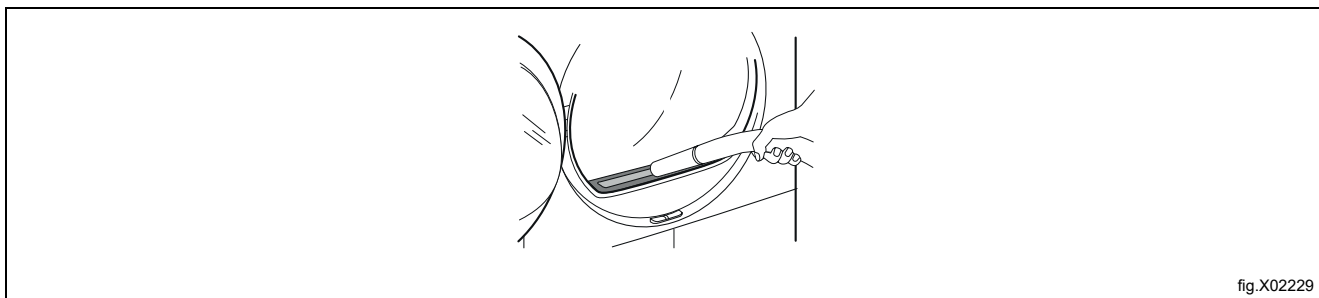

fig.X02227



5. Efter behov rengøres filteret med støvsugeren. Luk filteret.
6. Efter behov fjernes fnug fra filterets sæde og pakning. Der kan bruges en støvsuger. Placer filteret indvendigt i sædet.



## 11.2 Tømning af vandbeholderen

Tøm beholderen med kondensvand efter hver tørrecyklus.

Hvis beholderen med kondensvand er fyldt, standser programmet automatisk.

Symbolet  **Beholder** vises på displayet, og vandbeholderen skal tømmes.

Til tømning af vandbeholderen:

1. Træk vandbeholderen ud, og hold den i vandret stilling.

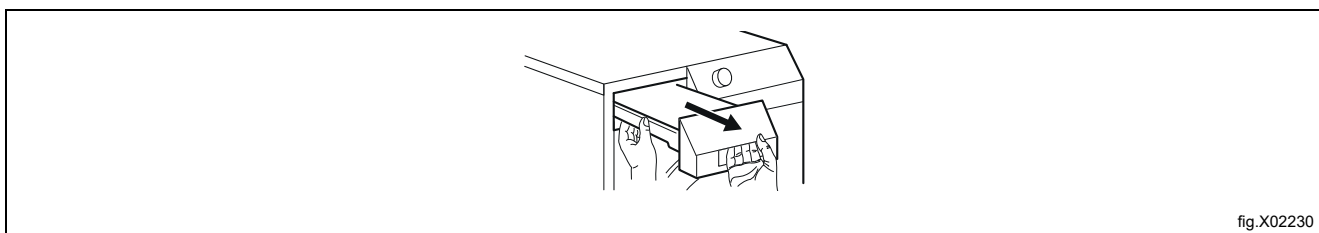

2. Træk plasttilslutningen ud, og tøm vandet ned i et kar eller lignende beholder.

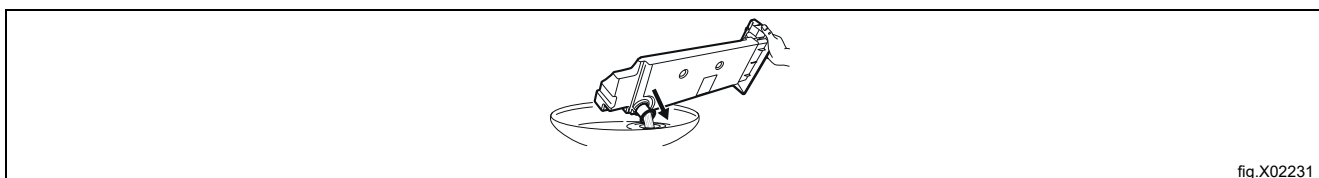

3. Skub plasttilslutningen tilbage, og anbring vandbeholderen på sin plads.
4. Tryk på knappen **Start/Pause** for at fortsætte programmet.

### 11.3 Rengøring af kondensatoren

Hvis symbolet  **Kondensator** blinker på displayet, skal kondensatoren og dens rum rengøres.  
Rengøring af kondensatoren og dens rum:

1. Åbn lågen.
2. Skub udløserknappen foruden på lugen for at åbne kondensatorlågen.

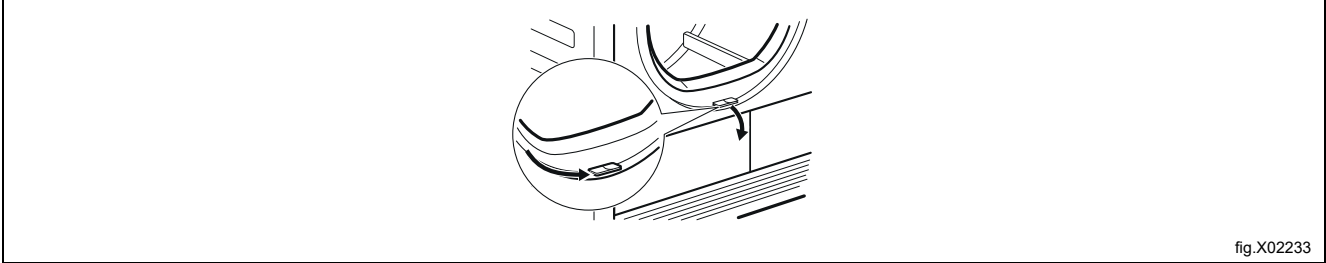

fig.X02233

3. Drej de to blokeringsanordninger for at låse kondensatordækslet op.

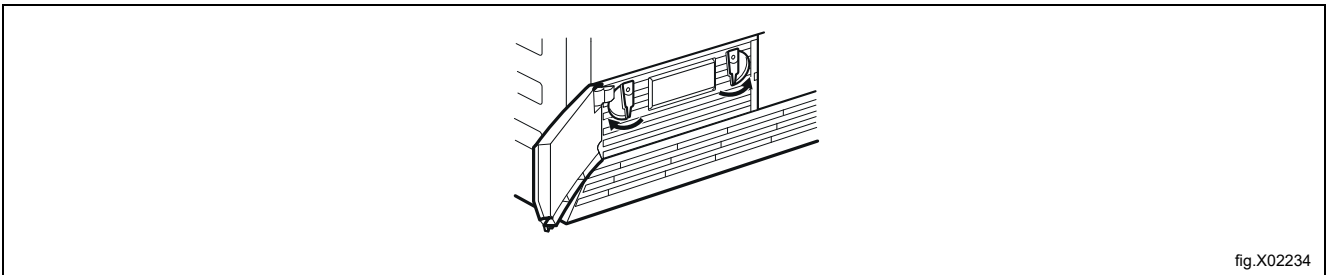

fig.X02234

4. Sænk kondensatordækslet.

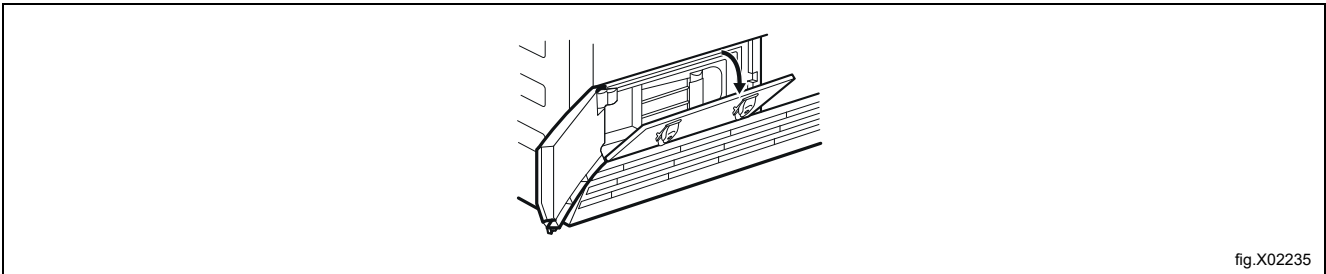

fig.X02235

5. Tag fat i håndgrebet, og træk kondensatoren ud fra det nederste rum. Flyt kondensatoren vandret for ikke at spilde eventuelt resterende vand.

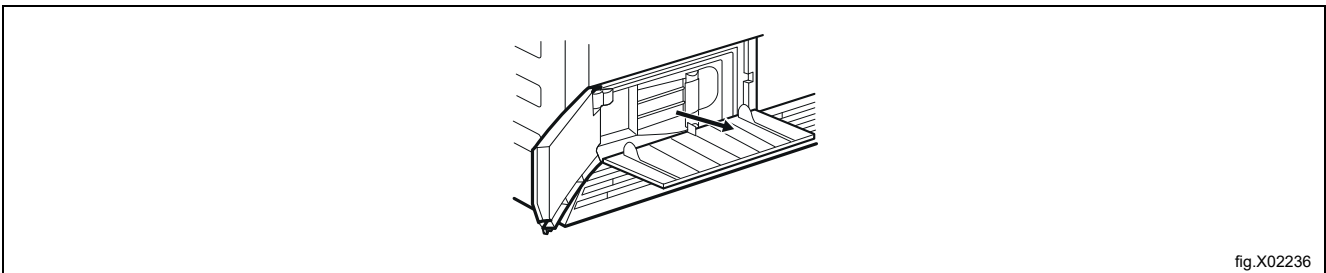

fig.X02236

6. Rengør kondensatoren i lodret stilling over en balje eller et bassin. Skyl godt med en håndbruser.



fig.X02237

7. Anbring atter kondensatoren i det nederste rum.
8. Luk kondensatordækslet.
9. Lås de to blokeringsanordninger, til de klikker på plads.
10. Luk kondensatorlågen.

#### 11.4 Rengøring af tromlen



##### Advarsel



Kobl apparatet fra strømforsyningen før rengøringen.

Brug et almindeligt neutralt rengøringsmiddel til rengøring af de indvendige flader af tromlen og tromleribberne. Tør den rensede overflade med en blød klud.



##### Forsigtig



Brug ikke slibende midler eller ståluld til rengøring af tromlen.

#### 11.5 Rengøring af betjeningspanelet og kabinettet

Brug et almindeligt neutralt rengøringsmiddel til rengøring af betjeningspanelet og kabinettet.

Brug en blød klud til rengøring. Tør den rensede overflade med en blød klud.



##### Forsigtig



Brug ikke rensedmidler til møbler eller midler, der kan medføre korrosion, til rengøring af apparatet.

#### 11.6 Rengøring af lufttilførselshullerne

Brug støvsugeren til at fjerne fnug fra lufttilførselshullerne.

## 12 Fejlfinding

Problem*	Mulig årsag	Afhjælpning
Tørretumbleren virker ikke.	Tørretumbleren er ikke tilsluttet lysnettet.	Slut den til lysnettet. Kontrollér sikringsboksen (installation i husholdning).
	Ilægningslugen er åben.	Luk ilægningslugen.
	Der blev ikke trykket på knappen <b>ON/OFF</b> .	Tryk på knappen <b>ON/OFF</b> .
	Der blev ikke trykket på knappen <b>Start/Pause</b> .	Tryk på knappen <b>Start/Pause</b> .
	Apparatet er i standby.	Tryk på knappen <b>ON/OFF</b> .
	Filteret mangler eller sidder i forkert position.	Sæt filteret i den korrekte position.
	Fejlkode <b>E10</b> vises på displayet - tilstoppet filter.	Rengør filteret**
	Fejlkode <b>E59</b> vises på displayet - tumbleren overfyldt.	Udtag noget af vasketøjet. Overhold den maksimale fyldning.
Utilfredsstillende tørreresultat.	Ukorrekt programvalg.	Vælg et egnet program.***
	Fejlkode <b>EF0</b> vises på displayet - filteret unormalt snavset.	Rengør filteret.**
	Filteret er tilstoppet.	Rengør filteret.**
	For stor fyldning.	Overhold den maksimale fyldningsmængde.
	Lufttilførselsristen er tilstoppet.	Rens lufttilførselsristen fornedet på apparatet.
	Snavs på fugtighedssensoren i tromlen.	Rengør forsiden af tromlen.
	Ukorrekt mængde af resterende fugt i vasketøjet.	Juster mængden af resterende fugt i vasketøjet.****
	Kondensatoren er tilstoppet.	Rengør kondensatoren.**
Ilægningslugen lukker ikke.	Filteret er ikke fastgjort i sin position.	Sæt filteret i korrekt position.
	Vasketøj sidder i klemme mellem lugen og pakningen.	Læg tøjet korrekt i tromlen.
<b>Err</b> (Fejl) vises på displayet.	Forsøg på ændring af programmet eller af et tilvalg efter cyklusstart.	Sluk og tænd for tørretumbleren. Foretag et nyt valg.
	Tilvalget, der forsøges aktiveret, er ikke muligt til det valgte program.	Sluk og tænd for tørretumbleren. Foretag et nyt valg.
Ingen belysning i tromlen.	Defekt pære i tromlen.	Kontakt servicecenteret for at få udskiftet pæren i tromlen.
Unormal visning af resttid på displayet.	Sluttidspunktet beregnes ud fra mængden af tøj og dets fugtindhold.	En automatisk procedure - det er ikke en apparatfejl.
Programmet er ikke aktivt.	Vandbeholderen er fyldt.	Tøm vandbeholderen, tryk på knappen <b>Start/Pause</b> .**.
Tørrecyklussen er for kort.	For lille fyldning.	Vælg tidsprogrammet. Tidsrummet skal være afstemt efter fyldningen. Til tørring af et emne eller små mængder anbefales korte tidsrum.
	Vasketøjet er for tørt.	Vælg et tidsprogram med længere tid.
Tørrecyklussen er for lang.*****	Fejlkode <b>EF0</b> vises på displayet - filteret unormalt snavset.	Rengør filteret.**
	Filteret er tilstoppet.	Rengør filteret.
	For stor fyldning.	Overhold den maksimale fyldningsmængde.
	Vasketøjet er ikke tilstrækkeligt centrifugeret.	Centrifuger tøjet korrekt.
	Meget høj rumtemperatur - det er ikke en apparatfejl.	Sænk om muligt rumtemperaturen.

\* Hvis der er en fejlmeddelelse på displayet (f.eks. **E51**): Sluk og tænd for tørretumbleren.

Vælg et nyt program. Tryk på knappen **Start/Pause**. Hvis tørretumbleren stadig ikke virker - kontakt servicecenteret, og opgiv fejlkoden.

\*\* Se afsnit: "[Rengøring og vedligeholdelse](#)".

\*\*\* Følg programbeskrivelsen - se afsnit: "[Programmer](#)".

\*\*\*\* Se afsnit: "[Råd og tips](#)".

\*\*\*\*\* **Bemærk! Efter maksimalt 5 timer slutter tørrecyklussen automatisk.**

## 13 Tekniske data

Højde x Bredde x Dybde	850 x 600 x 605 mm (maksimalt 648 mm)
Maks. dybde med apparatets luge åben	1072 mm
Maks. bredde med apparatets luge åben	950 mm
Justerbar højde	850 mm (+ 15 mm - regulering af benene)
Tromlevolumen	118 liter
Maksimal fyldning	8 kg
Lydtryksniveau i overensstemmelse med EN ISO 11204/11203	67 dB
Spænding	220-240 V
Frekvens	50 Hz
Nødvendig sikring	16 A
Samlet effekt	2800 W
Energieffektivitetsklasse	B
Energiforbrug*	4,77 kWh
Årligt energiforbrug**	560 kWh
Strømforsøg, tændt	0,12 W
Strømforsøg, slukket	0,12 W
Tilladt omgivelsestemperatur	+ 5°C til + 35°C
Beskyttelsesniveauet mod indtrængen af faste partikler og fugt sikres af beskyttelsesdækslet, undtagen hvor lavspændingsudstyret ikke har beskyttelse mod fugt.	IPX4

\* Med reference til EN 61121. 8 kg bomuld centrifugeret ved 1000 o/m.

\*\* Energiforbrug pr. år i kWh baseret på 160 tørrecykluser med standardprogrammer for bomuld med hel eller delvis fyldning og med forbruget sat til lav effekt. Det faktiske energiforbrug pr. cyklus vil afhænge af, hvordan apparatet anvendes (FORORDNING (EU) nr. 392/2012).

## 14 Oplysninger om bortskaffelse

### 14.1 Bortskaffelse af apparatet når det er udtjent

Før maskinen bortskaffes, anbefales det, at man nøje undersøger dens fysiske tilstand, og vurderer om der er dele af strukturen, der eventuelt ville blive udsat for brud under skrotningen.

Maskinens dele skal bortskaffes på forskellig vis i henhold til deres forskellige beskaffenhed (f.eks.: metaller, olier, fedtstoffer, plast, gummi osv.).

Den nationale lovgivning varierer fra land til land, og man bør derfor sørge for at overholde de anvisninger, der er givet af lovgivningen og myndighederne i det land, hvor apparatet bortskaffes.

Generelt skal apparatet indleveres til et specielt indsamlingssted for genindvinding/skrotning.

Afmonter apparatet, og sorter komponenterne i henhold til det materiale, de er fremstillet af. Vær opmærksom på, at kompressoren indeholder smøreolie og kølemiddel, der kan indsamles og genbruges. Vær endvidere opmærksom på, at apparatets og varmepumpens komponenter er specialaffald, der kan høre ind under bymæssigt affald.

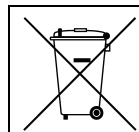

Symbolet på produktet angiver, at produktet ikke må bortskaffes sammen med husholdningsaffaldet, men skal skrottes korrekt for at hjælpe med til at forhindre potentielle, negative konsekvenser for miljøet og folkesundheden. For yderligere oplysninger om genbrug af dette produkt bedes man kontakte sælgeren eller forhandleren af produktet, kundeservice eller det lokale renovationselskab.



#### Bemærk:

I forbindelse med skrotning af maskinen skal alle mærkninger, denne håndbog samt al anden dokumentation vedrørende apparatet destrueres.

### 14.2 Bortskaffelse af emballage

Bortskaffelse af emballagen skal ske i overensstemmelse med gældende, national lovgivning. Alle de anvendte emballagematerialer er miljøvenlige.

De kan opbevares sikkert, genbruges eller forbrændt i et egnet affaldsforbrændingsanlæg. Genbrugsplast er mærket som følgende eksempler.

	Polyætylen: <ul style="list-style-type: none"> <li>• Emballagens udvendige film</li> <li>• Posen med brugervejledningen</li> </ul>
	Polypropylen: <ul style="list-style-type: none"> <li>• Stropper</li> </ul>
	Polystyrenskum: <ul style="list-style-type: none"> <li>• Hjørnebeskyttere</li> </ul>





Electrolux Professional AB  
341 80 Ljungby, Sweden  
[www.electroluxprofessional.com](http://www.electroluxprofessional.com)