

Upute za uporabu Sušilica

TE1120P



Electrolux
PROFESSIONAL

Sadržaj

Sadržaj

1	Sigurnosne mjere opreza	5
1.1	Opće sigurnosne informacije.....	6
1.2	Samo za komercijalnu uporabu	6
1.3	Autorska prava	6
1.4	Simboli.....	6
2	Uvjeti i iznimke od jamstva	7
3	Opis proizvoda	8
4	Pribor	9
4.1	Komplet za slaganje.....	9
4.2	Komplet za pražnjenje.....	9
4.3	Postolje s ladicom.....	9
4.4	Aparat na žetone (kovanice).....	10
5	Upravljačka ploča.....	11
5.1	Zaslon.....	11
6	Aparati na žetone (kovanice).....	12
7	Programi.....	12
8	Prije prvog korištenja	12
9	Svakodnevna upotreba.....	13
9.1	Priprema rublja	13
9.2	Umetanje rublja	13
9.3	Uključivanje aparata.....	13
9.4	Funkcija automatskog isključivanja.....	13
9.5	Postavljanje programa.....	14
9.6	Pokretanje programa.....	14
9.7	Promjena programa	14
9.8	Kraj programa.....	14
10	Savjeti i informacije.....	15
10.1	Ekološki savjeti.....	15
11	Njega i čišćenje	16
11.1	Čišćenje filtra.....	16
11.2	Pražnjenje spremnika vode.....	17
11.3	Čišćenje kondenzatora.....	18
11.4	Čišćenje bubnja	19
11.5	Čišćenje upravljačke ploče i kućišta.....	19
11.6	Čišćenje proreza za protok zraka	19
12	Otklanjanje problema.....	20
13	Tehnički podaci	21
14	Informacije o odlaganju.....	22
14.1	Odlaganje aparata na kraju vijeka trajanja.....	22
14.2	Odlaganje ambalaže	22

Proizvođač zadržava pravo izmjene dizajna i specifikacija komponenti.

1 Sigurnosne mjere opreza

- Servisiranje smije obavljati samo ovlašteno osoblje.
- Smiju se upotrebljavati samo odobreni rezervni dijelovi, pribor i potrošni materijal.
- Aparat se ne smije upotrebljavati ako su za čišćenje korištene industrijske kemikalije.
- U aparatu nemojte sušiti neoprane predmete.
- Predmete koji su zaprljani jestivim uljem, acetonom, alkoholom, benzinom, kerozinom, sredstvom za uklanjanje mrlja, terpentinom, voskom ili sredstvom za uklanjanje voska treba oprati vrućom vodom s većom količinom deterdženta prije stavljanja u aparat.
- U uređaju se ne smiju sušiti predmeti kao što su pjenasta guma (lateks-pjena), kape za tuširanje, vodonepropusne tkanine, predmeti ili odjeća s gumenom podstavom ili jastuci s ojenastim gumenim podlošcima.
- Omekšivače i slične proizvode treba upotrebljavati prema uputama za omekšivače za tkaninu.
- Završna faza ciklusa sušenja odvija se bez topline (ciklus hlađenja) kako bi se osiguralo da predmeti budu na temperaturi kojom se osigurava da se neće oštetiti.
- Uklonite sve predmete iz džepova, primjerice upaljače i šibice.
- **UPOZORENJE.** Nikada ne zaustavljajte aparat prije završetka ciklusa sušenja, osim ako stvari niste brzo uklonili i raširili kako bi se toplina raspršila.
- Mora se osigurati odgovarajuća ventilacija kako bi se spriječio povratni protok plinova u prostoriju s uređajima u kojima se spaljuju druga goriva, uključujući i otvoreni plamen.
- Odsisni zrak ne smije se ispuštati u odvode koji se upotrebljavaju za odsis ispušnih plinova iz uređaja u kojima se sagorijevaju plin i druga goriva.
- Aparat se ne smije instalirati iza vrata koja se mogu zaključati, iza kliznih vrata ili vrata s okovima sa suprotne strane od okova na sušilici tako da bude zapriječeno potpuno otvaranje aparata.
- Ako aparat ima skupljač dlaka i mucica on se mora često čistiti.
- Dlake i mucice ne smiju se nakupljati oko aparata.
- **NEMOJTE VRŠITI IZMJENE NA OVOM UREĐAJU.**
- Pri obavljanju servisiranja ili zamjeni dijelova napajanje mora biti isključeno.
- Kada je napajanje isključeno, rukovatelj mora vidjeti da je aparat isključen (utikač je iskopčan i ostaje uklonjen) iz bilo koje točke kojoj može pristupiti. Ako to nije moguće zbog ugradnje ili instalacije aparata mora se osigurati isključivanje sa sustavom zaključavanja u izoliranom položaju.
- U skladu s pravilima ožičenja: instalirajte višepolni prekidač prije aparata kako biste olakšali postupke instalacije i servisiranja.
- **UPOZORENJE:** aparat se ne smije napajati putem vanjske sklopke, primjerice tajmera ili priključivati na krug koji se redovito uključuje ili isključuje putem instalacije.
- Ako su različiti nazivni naponi ili različite nazivne frekvencije (odvojene znakom /) navedeni na pločici s podacima aparata, upute za prilagodbu aparata za rad na potrebnom nazivnom naponu ili nazivnoj frekvenciji navedene su u priručniku za instalaciju.
- Nepokretni aparati koji nisu opremljeni sredstvima za odvajanje od mrežnog napajanja imaju odvojene kontakte na svim polovima što omogućava potpuno odvajanje unutar III. kategorije prenapona, upute nam govore da sredstva za odvajanje moraju biti ugrađena u fiksno ožičenje u skladu s pravilima ožičenja.
- Otvori u postolju ne smiju biti zapriječeni tepihom.

- Maksimalna masa suhog rublja: 8 kg.
- A-vrednovana razina zvučnog taha kod radnih stanica: <68 dB(A).
- Dodatni zahtjevi za sljedeće države; AT, BE, BG, HR, CY, CZ, DK, EE, FI, FR, DE, GR, HU, IS, IE, IT, LV, LT, LU, MT, NL, NO, PL, PT, RO, SK, SI, ES, SE, CH, TR, UK:
 - Aparat se može upotrebljavati u javnim prostorima.
 - Ovaj aparat smiju upotrebljavati djeca starija od 8 godina i osobe sa smanjenim tjelesnim, osjetilnim ili mentalnim sposobnostima, ili neiskusne i neobučene osobe ako su pod nadzorom ili su dobile upute u vezi sa sigurnom uporabom aparata te shvaćaju pripadajuće opasnosti Djeca se ne smiju igrati s aparatom. Čišćenje i korisničko održavanje ne smiju obavljati djeca bez nadzora.
- Dodatni zahtjevi za druge države:
 - Nije predviđeno da se ovim uređajem koriste osobe (uključujući i djecu) sa smanjenim fizičkim, osjetilnim ili mentalnim sposobnostima, neiskusne i neobučene osobe, osim ako se ne nalaze pod nadzorom osobe koja odgovara za njihovu sigurnost ili su od nje dobile upute o načinu korištenja uređaja. Djeca moraju biti pod nadzorom kako bi se osiguralo da se ne igraju s uređajem.

1.1 Opće sigurnosne informacije

Kako bi se spriječila šteta na elektroničkim sklopovima (i drugim dijelovima) do koje može doći zbog kondenzacije, aparat se mora postaviti na sobnu temperaturu 24 sata prije prve uporabe.





1.2 Samo za komercijalnu uporabu

Aparat/aparati na koje se odnosi ovaj priručnik proizvedeni su samo za komercijalnu i industrijsku uporabu.

1.3 Autorska prava

Ovaj priručnik namijenjen je samo za konzultiranje od strane rukovatelja i može se dati trećim osobama samo uz dozvolu tvrtke Electrolux Professional.

1.4 Simboli

	Oprez
	Oprez, vruća površina
	Oprez, visok napon
	Prije uporabe uređaja pročitajte upute

2 Uvjeti i iznimke od jamstva

Ako kupnja ovog proizvoda uključuje pokrivanje jamstvom, jamstvo se omogućava u skladu s lokalnim propisima i podliježe instaliranju i korištenju proizvoda za navedene svrhe i to kako je opisano u odgovarajućoj dokumentaciji opreme.

Jamstvo će se moći primjenjivati samo ako je kupac koristio izvorne rezervne dijelove i ako je izvršio održavanje u skladu s dokumentacijom za korisnike i održavanje društva Electrolux Professional dostupnom u papirnatom ili elektroničkom obliku.

Electrolux Professional izrazito preporučuje korištenje odobrenih sredstava Electrolux Professional za čišćenje, ispiranje i uklanjanje kamenca kako bi se postigli optimalni rezultati i dugoročno očuvala učinkovitost proizvoda.

Jamstvo društva Electrolux Professional ne pokriva sljedeće:

- putne troškove usluge dostave i preuzimanja proizvoda;
- postavljanje;
- obuku o načinu rada/rukovanja;
- zamjenu (i/ili isporuku) potrošnih dijelova osim ako do njih nije došlo zbog nedostataka u materijalima ili izradi prijavljenih u roku od jednog (1) tjedna od pojave kvara;
- ispravak vanjskog ožičenja;
- ispravak neovlaštenih popravaka, kvarova i neučinkovitog rada prouzročenih i/ili izazvanih;
 - nedovoljan/ili nepravilan kapacitet električnih sustava (struje/napona/frekvencije, uključujući i njihov nagli porast i/ili prekid rada);
 - neodgovarajući ili prekinuti dovod vode, vodene pare, zraka, plina (uključujući nečistoće i/ili svega što nije usklađeno s tehničkim zahtjevima za svaki aparat);
 - vodovodne instalacije, komponente ili potrošne proizvode za čišćenje koje proizvođač nije odobrio;
 - nemar kupca, pogrešnu upotrebu, zloupotrebu i/ili neusklađenost s uputama za upotrebu i održavanje detaljno opisanim u odgovarajućoj dokumentaciji opreme;
 - nepravilnu ili lošu: instalaciju, popravak, održavanje (uključujući neovlašteno prepravljavanje, izmjene ili popravke koje su izvršile treće osobe ili neovlaštene treće osobe) i izmjenu sigurnosnih sustava;
 - upotrebu neoriginalnih komponenti (npr.: potrošnih dijelova, dijelova podložnih habanju, ili rezervnih dijelova);
 - okolišne uvjete koji izazivaju toplinski (npr. pregrijavanje/smrzavanje) ili kemijski (npr. korozija/oksidacija) stres;
 - strana tijela smještena u proizvod ili povezana s njim;
 - nesreće ili djelovanje više sile;
 - prijevoz i rukovanje, uključujući ogrebotine, udubljenja, okrhnuća, i/ili ostala oštećenja na površinskom sloju proizvoda, osim ako je do takvih oštećenja došlo zbog nedostataka u materijalima ili izradi i ako su prijavljena u roku od jednog (1) tjedna nakon isporuke osim ako nije drukčije dogovoreno;
- proizvod čiji su originalni serijski brojevi uklonjeni, izmijenjeni ili ih nije moguće odmah utvrditi;
- zamjenu žarulja, filtara ili bilo koji od zamjenskih dijelova;
- bilo koji pribor i softver koji nije odobrilo ili navelo društvo Electrolux Professional.

Jamstvo ne uključuje aktivnosti redovitog održavanja (uključujući i dijelove potrebne za njih) ili nabavu sredstava za čišćenje osim ako to nije specifično pokriveno bilo kojim lokalnim ugovorom, podložno lokalnim odredbama i uvjetima.

Na mrežnom mjestu društva Electrolux Professional potražite popis ovlaštene korisničke službe.

3 Opis proizvoda

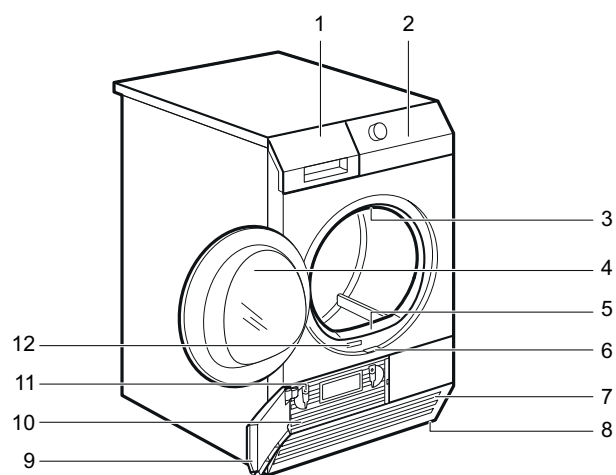

fig.X02193

1	Spremnik za vodu
2	Upravljačka ploča
3	Unutarnje svjetlo
4	Vrata uređaja
5	Filtar
6	Gumb za vrata kondenzatora
7	Prorezi za protok zraka
8	Prilagodljive nožice
9	Vrata kondenzatora
10	Poklopac kondenzatora
11	Brave poklopca kondenzatora
12	Nazivna pločica

Zbog lakšeg punjenja rubljem ili lakoće postavljanja, vrata su reverzibilna. (pogledajte zasebni prospekt).

4 Pribor

4.1 Komplet za slaganje

On je dostupan kod vašeg ovlaštenog prodavača. Komplet za slaganje može se koristiti samo sa perilicama rublja navedenima u prospektu. Pogledajte priloženi prospekt. Pažljivo pročitajte upute dostavljene s priborom.

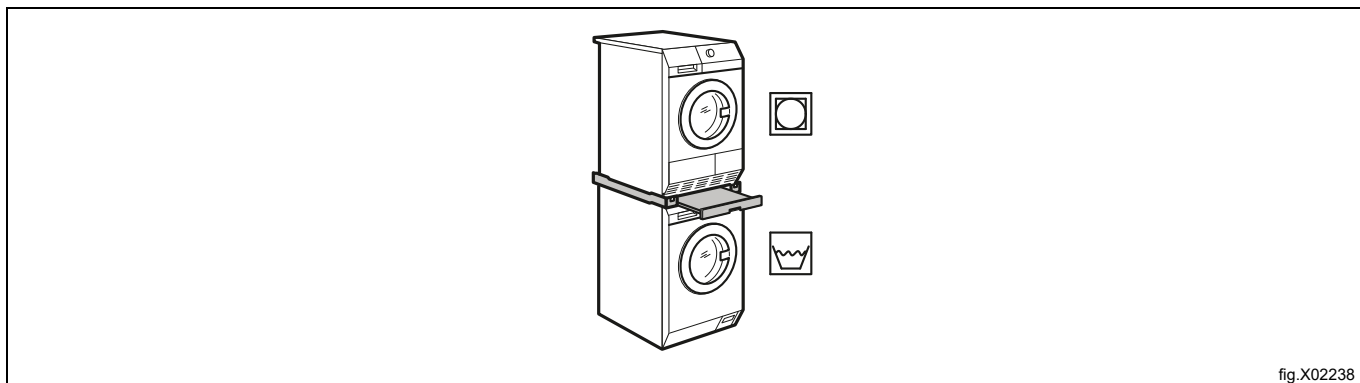

fig.X02238

4.2 Komplet za pražnjenje

Dostupan je kod vašeg ovlaštenog prodavača (može se priložiti nekim vrstama bubnjastih sušilica rublja).

Pribor za temeljito pražnjenje kondenzirane vode u kadicu, sifon, slivnik itd. Nakon instalacije, spremnik za vodu se automatski prazni. Spremnik za vodu mora ostati u aparatu.

Instalirano crijevo mora biti na visini od najmanje 50 cm do najviše 1 m od razine poda. Crijevo ne smije stvarati petlju. Ako je potrebno, smanjite duljinu crijeva.

Pažljivo pročitajte upute dostavljene s priborom.

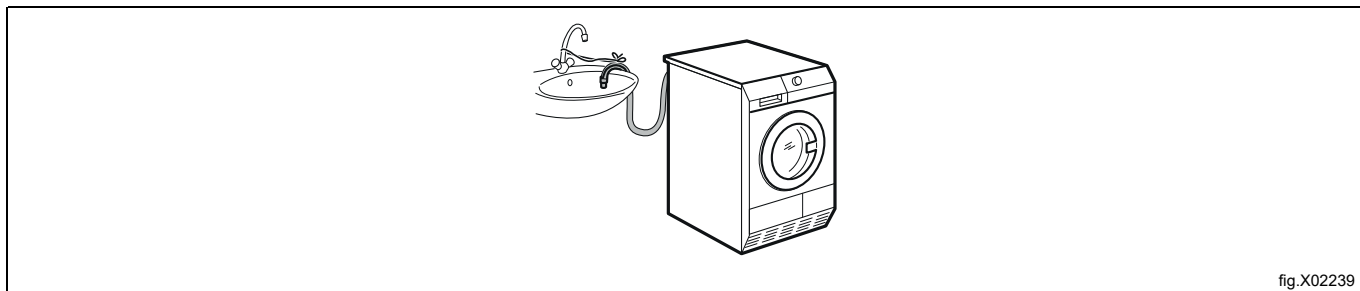

fig.X02239

4.3 Postolje s ladicom

Ono je dostupno kod vašeg ovlaštenog prodavača.

Služi za stavljanje aparata na višu razinu, što olakšava punjenje i vađenje rublja.

Ladica se može koristiti za čuvanje rublja npr. : ručnika, proizvoda za čišćenje i još mnogo toga.

Pažljivo pročitajte upute dostavljene s priborom.

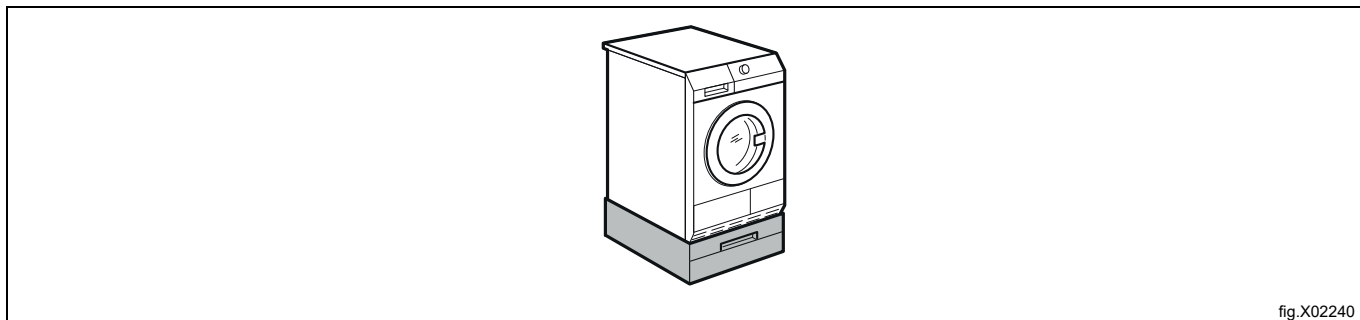

fig.X02240

4.4 Aparat na žetone (kovanice)

Ako je aparat postavljen na javnom mjestu, moguće ga je spojiti na uređaj koji radi na kovanice.

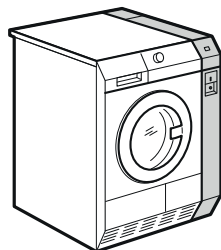

fig.X02241

5 Upravljačka ploča

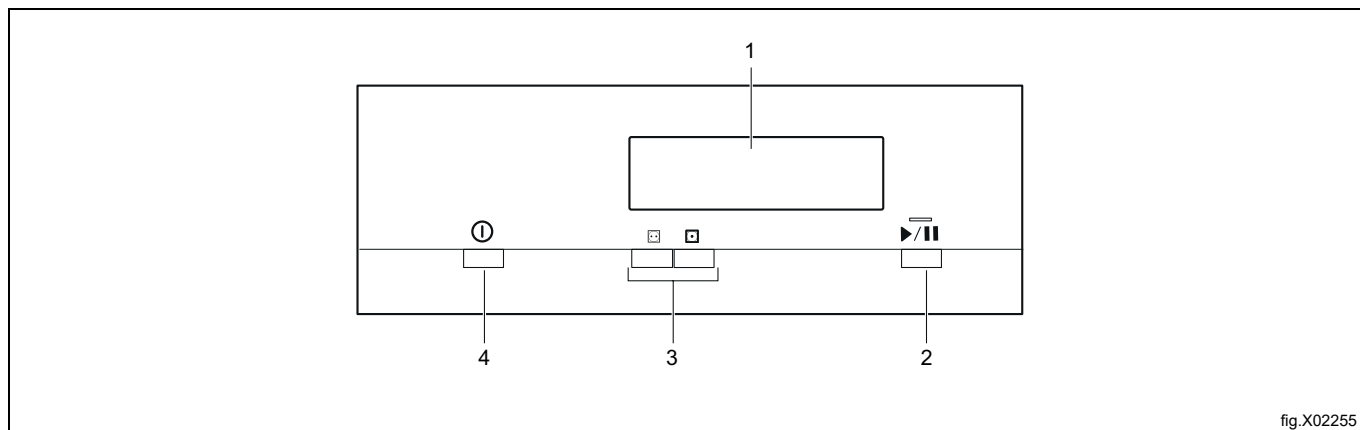

fig.X02255

1	Zaslon
2	Gumb Start/Pauza
3	Gumbi programa
4	Gumb UKLJ./ISKLJ. s funkcijom automatskog isključivanja

5.1 Zaslon

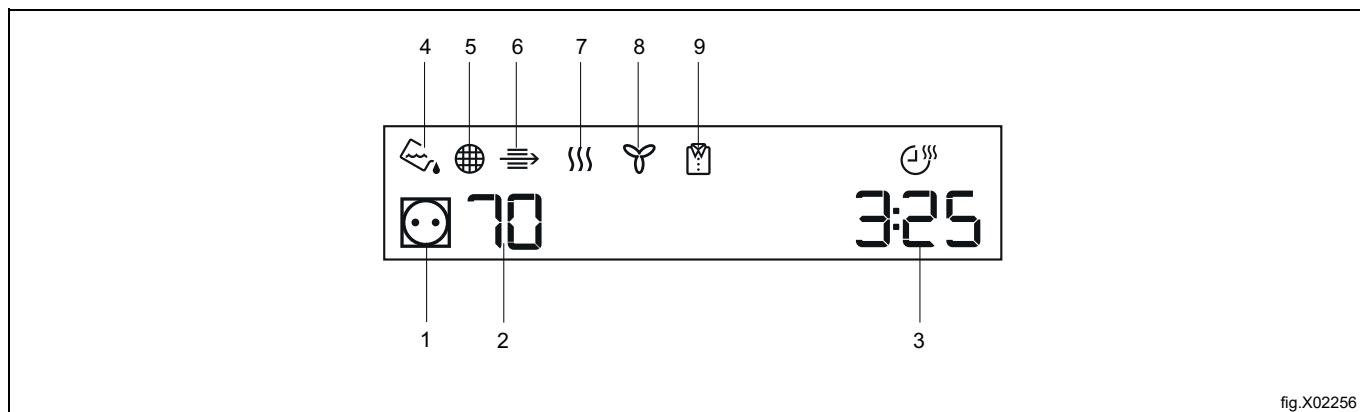

fig.X02256



Simbol na zaslonu	Opis simbola
1 	Normalna/srednja razina temperature
1 	Razina temperature Easy care
2 70	Temperatura sušenja
2 50	Temperatura sušenja Easy care
3	Prikaz vremena ciklusa
4	Pokazivač: ispraznite spremnik za vodu
5	Pokazivač: očistite filtar
6	Pokazivač: provjerite izmjenjivač topline
7	Pokazivač: faza sušenja
8	Pokazivač: faza hlađenja
9	Pokazivač: faza zaštite od gužvanja

6 Aparati na žetone (kovanice)

- Odaberite program koji želite pokrenuti.
- Ubacite točan iznos kovanica. Prilikom ubacivanja kovanica, zaslon na mjerачu kovanica odbrojavat će do vrijednosti "00" i uređaj će biti spreman za početak rada.
- Pritisnite gumb **Start/Pauza** kako biste pokrenuli aparat.

7 Programi

Sljedeća tablica pokazuje dostupne programe i njihov kratak opis:

Automatski programi		Maksimalno punjenje*	Opis
	Normalno/Srednje	8 kg	Pamuk i frotir. Normalna/srednja temperatura.
	Laka njega	8 kg	Pamuk i frotir. Temperatura Easy care

* Maksimalna težina punjenja odnosi se na suhe artikle.

8 Prije prvog korištenja

Prije prvog sušenja aparata provedite ove radnje:

- Bujanj bubnjaste sušilice obrišite vlažnom krpom.
- Pokrenite kratki program (npr. 30 minuta) s vlažnim rubljem.





9 Svakodnevna upotreba

9.1 Priprema rublja

- Zatvorite patentne zatvarače.
- Zatvorite zatezače pokrivača popluna.
- Vezice ili trake ne smiju biti labave (npr. trake pregače). Svežite ih prije pokretanja programa.
- Izvadite sve predmete iz džepova.
- Ako neki artikl ima unutarnji sloj od pamuka, izokrenite ga. Pazite da se pamučni sloj uvijek nalazi s vanjske strane.
- Preporučujemo da postavite odgovarajući program primjenjiv za vrstu tkanina koje se nalaze u aparatu.
- Tkanine jakih boja ne stavljajte zajedno s tkaninama svijetlih boja. Jake boje mogu ispuštati.
- Koristite primjenjivi program za pamuk i pleteninu kako biste spriječili skupljanje artikala.
- Uvjerite se da težina rublja nije veća od maksimalne težine navedene u tablici programa.
- Sušite samo rublje koje je prikladno za sušilicu. Pogledajte tvorničku oznaku na artiklima.
- Ne sušite zajedno velike i male artikle. Mali artikli mogu ostati zarobljeni unutar velikih artikala i ostati suhi.

Napomena!

Odjeća se nakon ciklusa pranja vrlo često ispremieša i ispreplete. Sušenje izmiješane i isprepletene odjeće je neučinkovito. Kako biste osigurali pravilan protok zraka i ujednačeno sušenje, preporučuje se da jedan po jedan odjevni predmet protresete i stavite u sušilicu.

Tvornička oznaka	Opis
	Rublje je prikladno za sušenje u sušilici.
	Rublje je prikladno za sušenje u sušilici na višim temperaturama.
	Rublje je prikladno za sušenje u sušilici samo na niskim temperaturama.
	Rublje nije prikladno za sušenje u sušilici.

9.2 Umetanje rublja



Oprez



Rublje nemojte blokirati između vrata na aparatu i gumene brtve.

1. Otvorite vrata aparata.
2. Rublje u njega stavite u labavom stanju.
3. Zatvorite vrata aparata.

9.3 Uključivanje aparata

Za uključivanje aparata:

- Pritisnite gumb **UKLJ./ISKLJ.**. Ako je aparat uključen, neke indikacije pojavljuju se na zaslonu.

9.4 Funkcija automatskog isključivanja

Kako biste smanjili potrošnju energije, funkcija **Automatsko isključivanje** automatski isključuje aparat:

- Ako se gumb **Start/Pauza** ne pritisne u roku od 5 minuta.
- 5 kasnije ciklus završava.

Pritisnite gumb **UKLJ./ISKLJ.** da biste uključili aparat.

Ako je aparat uključen, neke indikacije pojavljuju se na zaslonu.

9.5 Postavljanje programa

Koristite gumb programa kako biste postavili program. Zaslون pokazuje vrijeme ciklusa ili cijenu za početak.

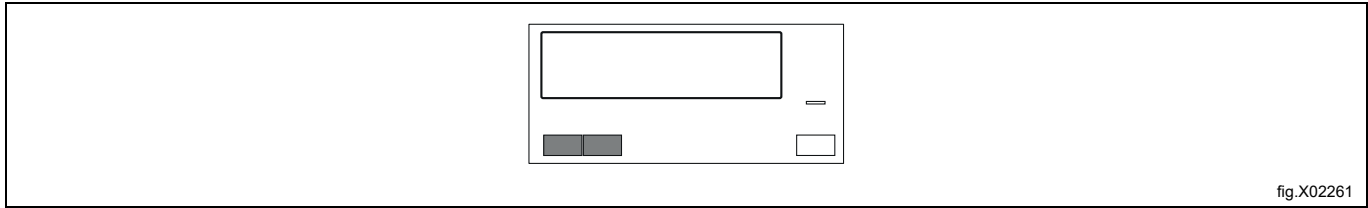

fig.X02261

9.6 Pokretanje programa

Za pokretanje programa:

- Pritisnite gumb **Start/Pauza**. Aparat se pokreće, a LED lampica iznad gumba ne trepće nego je stalno upaljena.

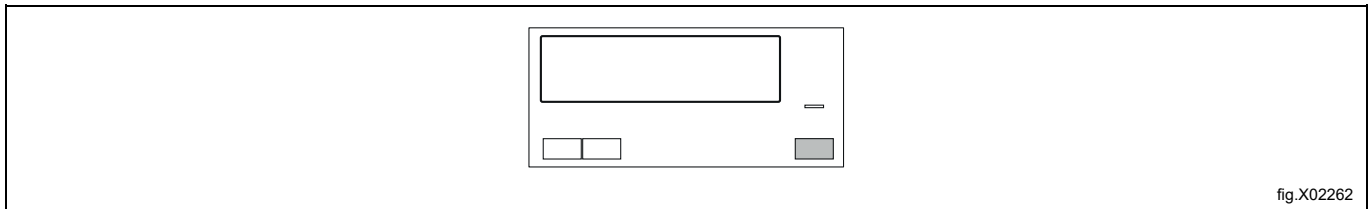

fig.X02262

9.7 Promjena programa

Za promjenu programa:

1. Pritisnite gumb **UKLJ./ISKLJ.** da biste isključili aparat.
2. Ponovno pritisnite gumb **UKLJ./ISKLJ.** da biste uključili aparat.
3. Postavite novi program.

9.8 Kraj programa

Očistite filter i ispraznite spremnik s vodom nakon svakog ciklusa sušenja.

Ako je ciklus sušenja dovršen, simbol  trepće na zaslonu, a zvučni signal se oglašava na prekide u trajanju od 1 minute.

Ako ne isključite aparat, počinje faza zaštite od gužvanja. Rublje se može izvaditi tijekom te faze.

Za vađenje rublja:

1. Pritisnite gumb **UKLJ./ISKLJ.** na 2 sekunde da biste isključili aparat.
2. Otvorite vrata aparata.
3. Izvadite rublje.
4. Zatvorite vrata aparata.

10 Savjeti i informacije

10.1 Ekološki savjeti

- Dobro okrenite rublje prije sušenja.
- Nemojte prekoračiti veličine punjenja koje su navedene u poglavlju programa.
- Očistite filter nakon svakog ciklusa sušenja.
- Ne koristite omekšivač tkanina za pranje, a zatim za sušenje. U sušilici rublje postaje automatski mekano.
- Kondenzat koristite kao destiliranu vodu, npr. za glačanje s parom. Ako je potrebno, prije očistite kondenzat (npr. filtrom za kavu) kako biste očistili moguće preostale male komadiće mucica.
- Uvijek održavajte čistoću proreza za protok zraka u donjem dijelu aparata.
- Uvjerite se da je protok zraka dobra na mjestu postavljanja aparata.

11 Njega i čišćenje

11.1 Čišćenje filtra

Na kraju svakog ciklusa, simbol  **Filtar** se pojavljuje na zaslonu pokazujući da morate očistiti filter.

Ako simbol  **Filtar** trepće na zaslonu ako pokazuje da nedostaje filter. Sušilica se ne može pokrenuti.

Filtar prikuplja mucice tijekom ciklusa sušenja.

Kako biste postigli najbolji učinak sušenja redovito čistite filter, zagušenje filtra dovodi do produljenja ciklusa i povećanja potrošnje energije. Filter očistite ručno, a ako je potrebno usisavačem prašine.



Oprez



Izbjegavajte korištenje vode za čišćenje posebnog filtra. Umjesto toga mucice bacite u kantu za smeće (izbjegavajte rasipanje plastičnih vlakana u vodenoj sredini).

Za čišćenje filtra:

1. Otvorite vrata. Povucite filter prema gore.

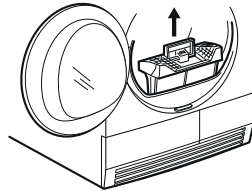

fig.X02224

2. Pritisnite gumb.

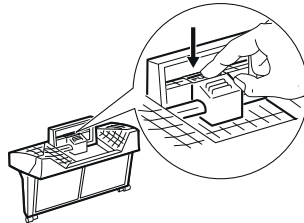

fig.X02225

3. Otvorite filter.

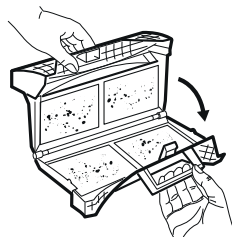

fig.X02226

4. Vlastoručno prikupite mucice iz unutarnjih dijelova filtra.

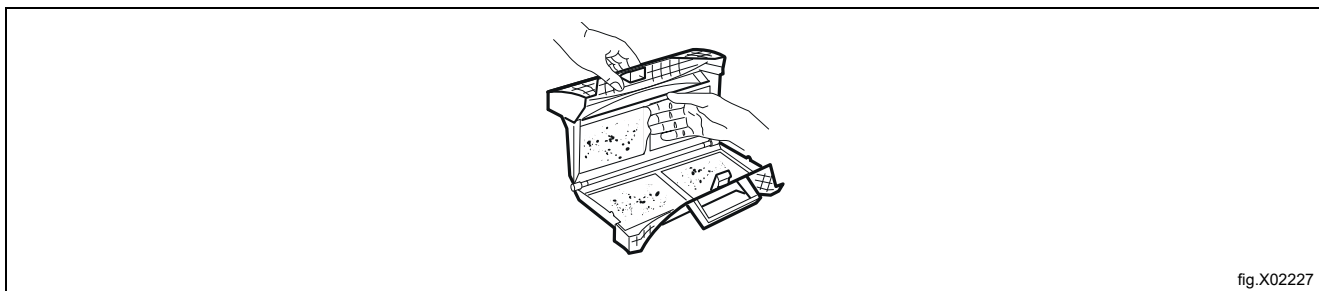

fig.X02227

5. Ako je potrebno, filter očistite usisavačem prašine. Zatvorite filter.
6. Ako je potrebno, uklonite mucice iz utičnice filtra i brtve. Možete upotrijebiti usisavač prašine. Vratite filter u utičnicu filtra.

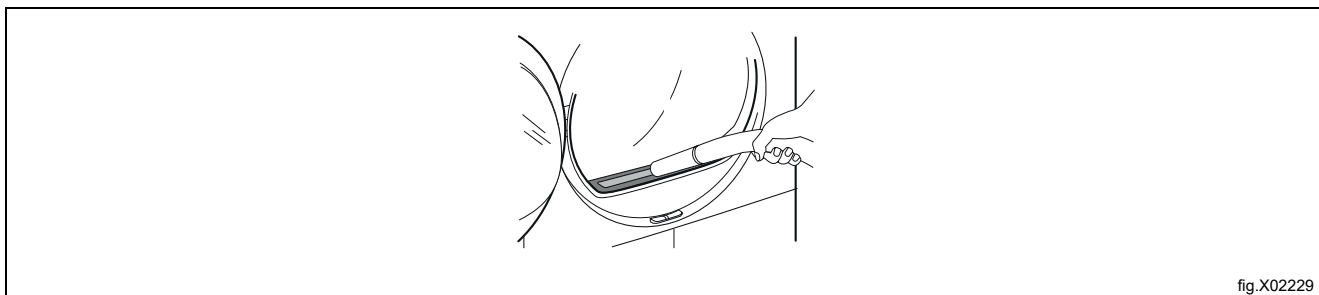



fig.X02229

11.2 Pražnjenje spremnika vode

Spremnik kondenzirane vode ispraznite nakon svakog ciklusa sušenja.

Ako je spremnik kondenzirane vode pun, program se automatski zaustavlja.

Simbol  **Rezervoar** se pojavljuje na zaslonu i morate isprazniti spremnik vode.

Za pražnjenje spremnika vode:

1. Izvucite spremnik vode držeći ga u vodoravnom položaju.

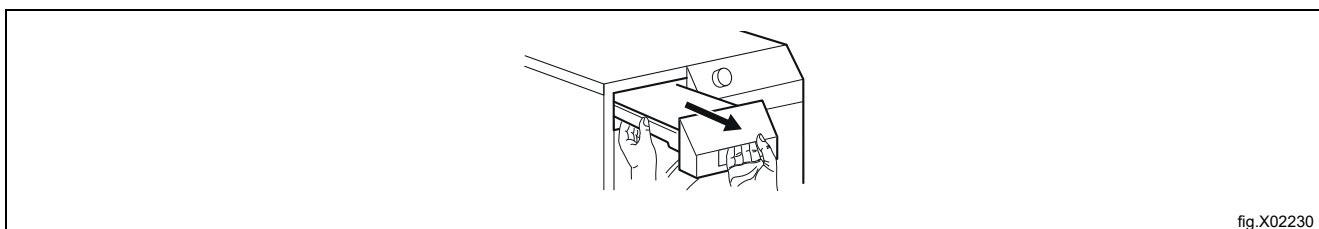

fig.X02230

2. Izvucite plastični priključak i ispraznite vodu u kadicu ili sličnu posudu.

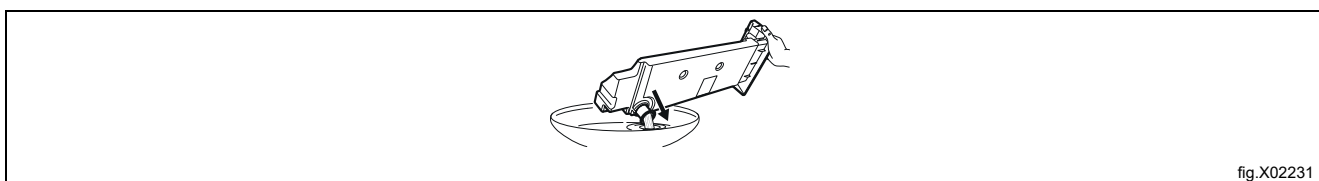



fig.X02231

3. Plastični priključak ponovno utaknite unutra, a spremnik za vodu vratite na mjesto.
4. Kako biste nastavili program, pritisnite gumb **Start/Pauza**.

11.3 Čišćenje kondenzatora

Ako simbol  **Kondenzator** trepće na zaslonu, kondenzator i njegov odjeljak moraju se očistiti.

Za čišćenje kondenzatora i njegovog odjeljka:

1. Otvorite vrata.
2. Gumb za otpuštanje povucite tako da klizne po donjem dijelu vrata kako biste otvorili vrata kondenzatora.

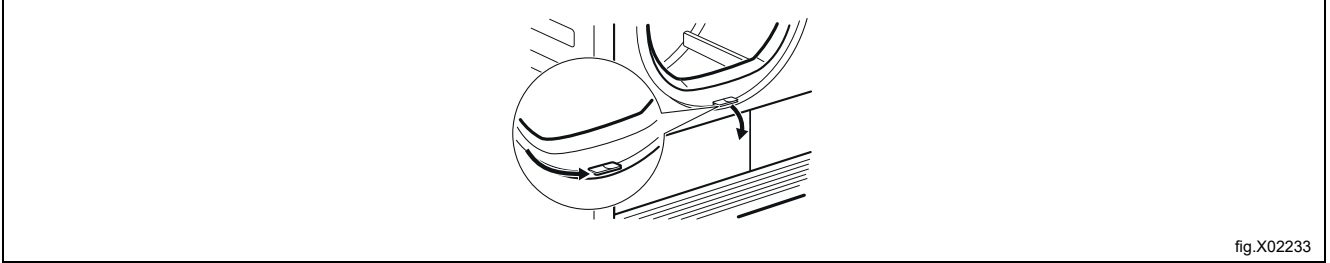

fig.X02233

3. Okrenite dvije blokade kako biste deblokirali poklopac kondenzatora.

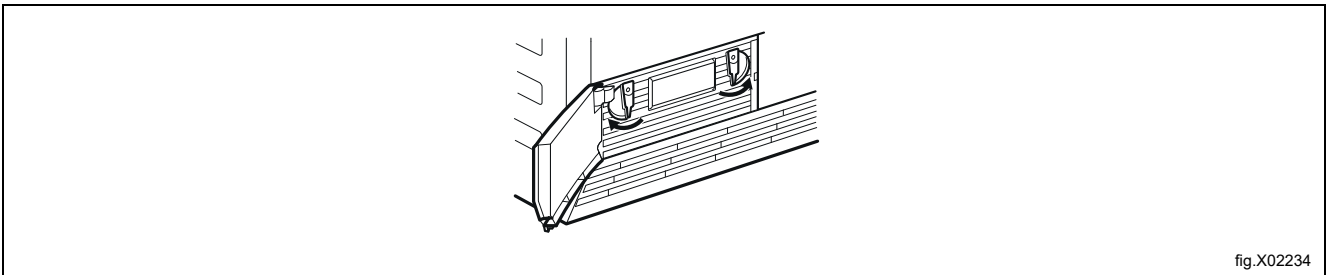

fig.X02234

4. Spustite poklopac kondenzatora.

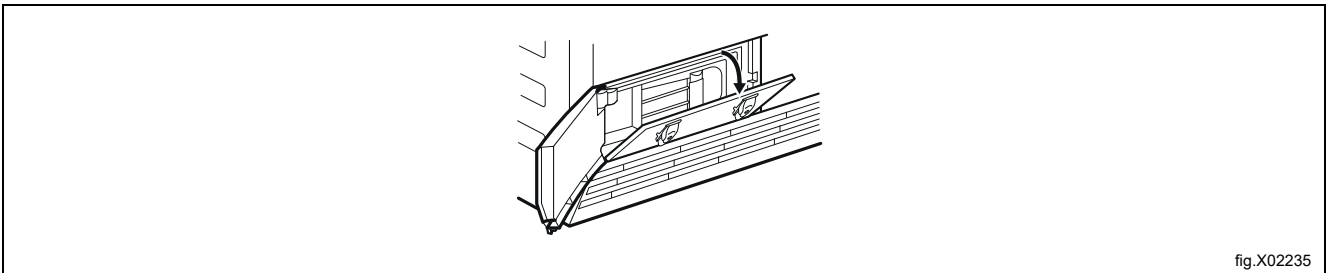

fig.X02235

5. Uхватite ručku i izvucite kondenzator iz donjeg odjeljka. Kondenzator pomičite vodoravno kako ne biste prosuli preostalu vodu.

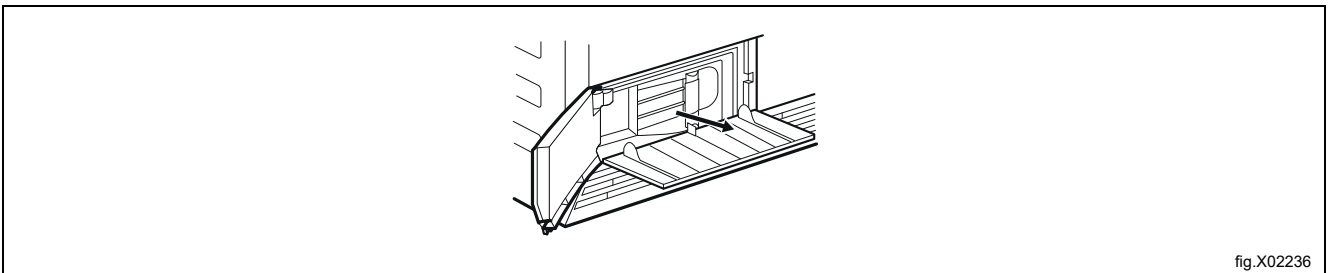

fig.X02236

6. Očistite kondenzator u okomitom položaju iznad umivaonika ili kade. Temeljito ga operite ručnim tušem.

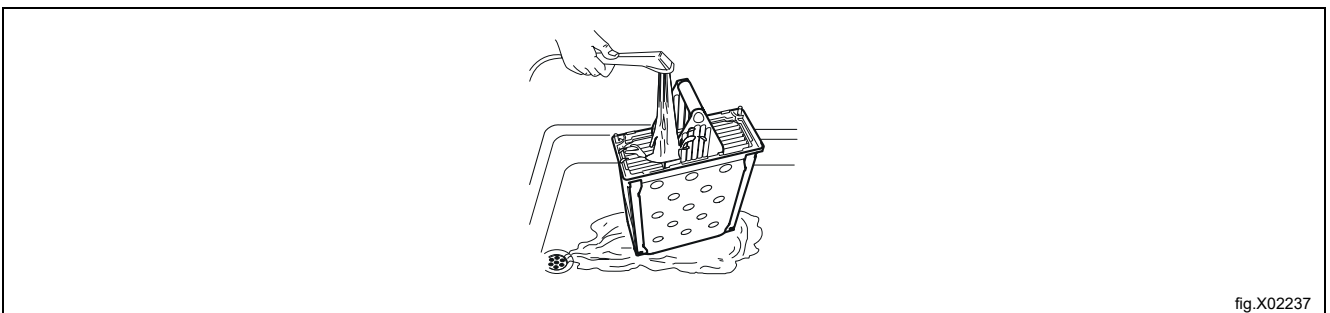

fig.X02237

7. Kondenzator vratite natrag u donji odjeljak.
8. Zatvorite poklopac kondenzatora.
9. Blokirate dvije blokade dok ne škljocnu.
10. Zatvorite vrata kondenzatora.

11.4 Čišćenje bubnja



Upozorenje



Aparat odvojite od izvora napajanja prije nego što ga očistite.

Upotrijebite standardni deterdžent u obliku sapuna kako biste očistili unutarnju površinu bubnja i filtara bubnja. Očišćene površine osušite mekom krpom.



Oprez



Za čišćenje bubnja ne koristite abrazivne materijale ili čeličnu vunu.

11.5 Čišćenje upravljačke ploče i kućišta

Upotrijebite neutralni deterdžent u obliku sapuna kako biste očistili upravljačku ploču i kućište. Za čišćenje koristite vlažnu krpom. Očišćene površine osušite mekom krpom.



Oprez



Nemojte koristiti sredstva za čišćenje namještaja niti sredstva za čišćenje koja mogu prouzročiti koroziju.

11.6 Čišćenje proreza za protok zraka

Upotrijebite usisavač prašine kako biste uklonili prljavštinu s proreza za protok zraka.

12 Otklanjanje problema

Problem*	Mogući uzrok	Rješenje
Sušilica ne radi.	Sušilica nije spojena na električnu mrežu.	Spojite je na mrežnu utičnicu. Provjerite osigurač u kutiji s osiguračima (instalacija u kućanstvu).
	Vrata za punjenje su otvorena.	Zatvorite vrata za punjenje.
	Gumb UKLJ./ISKLJ. nije bio pritisnut.	Pritisnite gumb UKLJ./ISKLJ. .
	Gumb Start/Pauza nije bio pritisnut.	Pritisnite gumb Start/Pauza .
	Aparat je u stanju pripravnosti.	Pritisnite gumb UKLJ./ISKLJ. .
	Filtar nedostaje ili je u pogrešnom položaju.	Filtar umetnite u odgovarajući položaj.
	Šifra pogreške E10 na zaslonu - filtari zagušeni.	Očistite filter**
	Šifra pogreške E59 na zaslonu - sušilica je preopterećena.	Izvadite dio rublja. Pridržavajte se maksimalnog punjenja.
Nezadovoljavajući rezultat sušenja.	Nepravilan odabir programa.	Izvršite odabir primjenjivog programa.***
	Šifra pogreške EF0 na zaslonu - filtari su izuzetno prljavi.	Očistite filter.**
	Filtar je zagušen.	Očistite filter.**
	Preveliki volumen punjenja.	Pridržavajte se maksimalnog volumena punjenja.
	Rešetka za protok zraka je zagušena.	Očistite rešetku za protok zraka u donjem dijelu aparata.
	Prijavština na senzoru vlage u bubnju.	Očistite prednju površinu bubnja.
	Nepravilan stupanj preostale vlage rublja.	Namjestite stupanj preostale vlage rublja.****
	Kondenzator je zagušen.	Očistite kondenzator.**
Vrata za punjenje se ne zatvaraju.	Filtar nije blokiran na određenom položaju.	Filtar stavite u pravilan položaj.
	Rublje je zaglavljeno između vrata i brtve.	Punjenje stavite pravilno u bubanj.
Err (Pogreška) na zaslonu.	Pokušavate promijeniti program ili opciju nakon početka ciklusa.	Isključite pa uključite sušilicu. Izvršite novi odabir.
	Opcija koju pokušavate aktivirati nije primjenjiva s odabranim programom.	Isključite pa uključite sušilicu. Izvršite novi odabir.
Nema svjetla u bubnju.	Neispravno svjetlo u bubnju.	Obratite se servisnom centru radi zamjene lampe u bubnju.
Abnormalan protok vremena na zaslonu.	Vrijeme do kraja izračunava se na temelju količine i vlažnosti rublja.	Automatski postupak - ovo nije neispravnost aparata.
Program je neaktivan.	Spremnik za vodu je pun.	Ispraznite spremnik za vodu, pritisnite gumb** Start/Pauza .
Ciklus sušenja je prekratak.	Premala količina rublja.	Izvršite odabir programa vremena. Vrijednost vremena mora se odnositi na punjenje. Za sušenje jednog artikla ili malih količina rublja, preporučujemo korištenje kratkih vremena.
	Rublje je previše suho.	Izvršite odabir programa vremena s duljim vremenom.
Ciklus sušenja je previše dug.*****	Šifra pogreške EF0 na zaslonu - filtari su izuzetno prljavi.	Očistite filter.**
	Filtar je zagušen.	Očistite filter.
	Preveliki volumen punjenja.	Pridržavajte se maksimalnog volumena punjenja.
	Rublje s nije dovoljno okretalo.	Ispravno okrenite rublje.
	Vrlo visoka temperatura u prostoriji - ovo nije neispravnost aparata.	Ako je moguće, smanjite temperaturu u prostoriji.

* Ako postoji poruka o pogrešci na zaslonu (npr. **E51**): Isključite pa uključite sušilicu.

Izvršite odabir novog programa. Pritisnite gumb **Start/Pauza**. Ako sušilica još uvijek ne radi - kontaktirajte servisni centar i navedite im šifru pogreške.

** Pogledajte poglavlje: „[Njega i čišćenje](#)“.

*** Pridržavajte se opisa programa - pogledajte poglavlje: „[Programi](#)“.

**** Pogledajte poglavlje: „[Savjeti i informacije](#)“.

***** **Napomena! Nakon najviše 5 sati ciklus sušenja automatski završava.**

13 Tehnički podaci

Visina x Širina x Dubina	850 x 600 x 605 mm (maksimalno 648 mm)
Maks. dubina s otvorenim vratima aparata	1072 mm
Maks. širina s otvorenim vratima aparata	950 mm
Prilagodljiva visina	850 mm (+ 15 mm - namještanje nogu)
Zapremina bubnja	118 litara
Maksimalan volumen punjenja	8 kg
Razina zvučnoga tlaka emisije u skladu s normom EN ISO 11204/11203	67 dB
Napon	220-240 V
Frekvencija	50 Hz
Potreban osigurač	16 A
Ukupna snaga	2800 W
Razred energetske učinkovitosti	B
Potrošnja energije*	4,77 kWh
Godišnja potrošnja energije**	560 kWh
Ostavljen način rada s apsorpcijom snage	0,12 W
Isključen način rada s apsorpcijom snage	0,12 W
Dopuštena temperatura okoline	Od + 5°C do + 35°C
Razina zaštite od prodiranja čvrstih čestica i vlage osigurava se zaštitnim poklopcem, osim u slučaju da niskonaponska oprema nema zaštitu od vlage.	IPX4

* S referencom na normu EN 61121. 8 kg pamuka centrifugiranih na 1000 o/min.

** Godišnja potrošnja na godinu izražena u kWh, na temelju 160 ciklusa sušenja standardnog programa za pamuk pri punom i djelomičnom punjenju i potrošnji u načinima rada niske snage. Stvarna potrošnja energije po ciklusu ovisit će o načinu korištenja aparata (UREDBA (EU) br. 392/2012).

14 Informacije o odlaganju

14.1 Odlaganje aparata na kraju vijeka trajanja

Prije zbrinjavanja uređaja, preporučujemo da pažljivo provjerite njegov izgled i procijenite jesu li neki dijelovi podložni popuštanju konstrukcije ili puknuću tijekom zbrinjavanja.

Prije odlaganja dijelovi aparata moraju se razvrstati ovisno o svojstvima (npr. metali, ulja, masti, plastika, guma itd.).

Različiti su zakoni na snazi u različitim državama, pa je potrebno pridržavati se propisa koje nameću zakoni i nadležne institucije u državama u kojima se vrši rastavljanje.

Aparat se općenito mora odnijeti u specijalizirani centar za prikupljanje/zbrinjavanje.

Rastavite aparat, grupirajte komponente ovisno o kemijskim svojstvima; pritom imajte na umu da se u kompresoru nalaze ulje/mazivo i rashladna tekućina koji se mogu reciklirati te su komponente hladnjaka i toplinske pumpe poseban otpad koji se može združiti s gradskim otpadom.

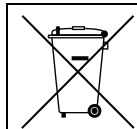

Simbol na proizvodu označava da se on ne smije tretirati kao otpad iz kućanstva nego se mora pravilno odložiti kako bi se spriječile sve negativne posljedice za okoliš i ljudsko zdravlje. Dodatne informacije o recikliranju ovog proizvoda možete dobiti od lokalnog distributera ili zastupnika, službe za korisničku podršku ili lokalnog tijela odgovornog za odlaganje otpada.



Napomena!

Prilikom odlaganja stroja, sve oznake, ovaj priručnik i ostali dokumenti koji se odnose na uređaj moraju se uništiti.

14.2 Odlaganje ambalaže

Odlaganje ambalaže mora biti izvršeno u skladu s propisima na snazi u državi u kojoj se koristi uređaj. Svi materijali korišteni za ambalažu kompatibilni su s okolišem.

Komponente se mogu sigurno čuvati, reciklirati ili spaliti u odgovarajućem postrojenju za spaljivanje otpada. Plastični dijelovi koji se mogu reciklirati označeni su kao sljedeći primjeri.

	<p>Polietilen:</p> <ul style="list-style-type: none"> • vanjski omotač • vrećica s uputama
	<p>Polipropilen:</p> <ul style="list-style-type: none"> • trake
	<p>Polistirenska pjena:</p> <ul style="list-style-type: none"> • kutni štitnici



Electrolux Professional AB
341 80 Ljungby, Sweden
www.electroluxprofessional.com