

Manuale d'uso

Essiccatoio rotativo

TE1120P



Electrolux
PROFESSIONAL

Indice

Indice

1	Norme di sicurezza.....	5
1.1	Informazioni generali sulla sicurezza.....	6
1.2	Solo per uso commerciale.....	6
1.3	Diritti d'autore.....	6
1.4	Simboli.....	7
2	Termini di garanzia ed esclusioni.....	8
3	Descrizione del prodotto.....	9
4	Accessori.....	10
4.1	Kit di installazione in colonna.....	10
4.2	Kit di scarico.....	10
4.3	Piedistallo con cassetto.....	10
4.4	Macchina a monete.....	11
5	Pannello di controllo.....	12
5.1	Il display.....	12
6	Macchine a monete.....	13
7	Programmi.....	13
8	Prima del primo avviamento.....	13
9	Utilizzo quotidiano.....	14
9.1	Preparazione della biancheria.....	14
9.2	Caricamento della biancheria.....	14
9.3	Accensione dell'apparecchiatura.....	14
9.4	Funzione Spegnimento automatico.....	14
9.5	Impostazione di un programma.....	15
9.6	Avvio di un programma.....	15
9.7	Cambio di programma.....	15
9.8	Fine del programma.....	15
10	Suggerimenti e consigli.....	16
10.1	Consigli per la salvaguardia dell'ambiente.....	16
11	Cura e pulizia.....	17
11.1	Pulizia del filtro.....	17
11.2	Svuotamento del contenitore dell'acqua.....	18
11.3	Pulizia del condensatore.....	19
11.4	Pulizia del cesto.....	20
11.5	Pulizia del cruscotto e dell'alloggiamento.....	20
11.6	Pulizia delle fessure per il ricircolo dell'aria.....	20
12	Localizzazione dei guasti.....	21
13	Specifiche tecniche.....	22
14	Informazioni sullo smaltimento.....	23
14.1	Smaltimento dell'elettrodomestico al termine della vita.....	23
14.2	Smaltimento dell'imballo.....	23

Il fabbricante si riserva il diritto di apportare modifiche alle specifiche costruttive e ai materiali.

1 Norme di sicurezza

- La manutenzione deve essere effettuata esclusivamente da personale autorizzato.
- Utilizzare solo ricambi, accessori e materiali di consumo autorizzati.
- Non usare la macchina se per la pulizia sono stati impiegati prodotti chimici industriali.
- Non usare la macchina per asciugare indumenti non lavati.
- Gli indumenti sporchi di sostanze quali olio da cucina, acetone, alcol, benzina, cherosene, smacchiatori, acquaragia, cere e solventi per cera, devono essere lavati con acqua calda e un'abbondante quantità di detersivo prima di essere asciugati nella macchina.
- La macchina non deve essere usata per asciugare gommapiuma (schiuma di lattice), cuffie per doccia, tessuti impermeabili, articoli e indumenti con rinforzi in gomma o cuscini con imbottitura in gommapiuma.
- Utilizzare ammorbidenti e prodotti simili attenendosi alle relative istruzioni per l'uso.
- La parte finale del ciclo di asciugatura avviene senza calore (ciclo di raffreddamento) per garantire che gli indumenti siano a una temperatura tale da non danneggiarli.
- Rimuovere dalle tasche tutti gli oggetti quali accendini e fiammiferi.
- **AVVERTENZA.** Non arrestare mai la macchina prima della fine del ciclo di asciugatura, a meno che i capi non vengano rapidamente scaricati dalla macchina e distesi in modo da consentire la dispersione del calore.
- È necessario garantire un'adeguata ventilazione, al fine di evitare il ritorno di gas nel locale, soprattutto in presenza di apparecchi a combustione o di fiamme libere.
- L'aria di scarico non deve essere convogliata in camini di scarico impiegati per i fumi di altri apparecchi a combustione di gas o altri combustibili.
- Non posizionare la macchina dove una porta con serratura, una porta scorrevole o una porta incernierata dal lato opposto della macchina possa ostacolare la completa apertura dello sportello.
- Se la macchina è provvista di uno filtro per la lanugine, questo va pulito di frequente.
- Evitare l'accumulo di lanugine attorno alla macchina.
- **NON MODIFICARE QUESTO APPARECCHIO.**
- Per effettuare la manutenzione o la sostituzione delle parti di ricambio, scollegare l'alimentazione.
- Quando l'alimentazione è scollegata, l'operatore deve assicurarsi che la macchina sia scollegata da ogni punto a cui lui abbia accesso (cioè che la presa sia staccata e che rimanga staccata). Se ciò non fosse possibile, data la costruzione o l'installazione della macchina, sarà prevista la possibilità di scollegare con un sistema di bloccaggio in posizione isolata.
- In conformità con il tradizionale schema elettrico: montare un interruttore onnipolare prima della macchina, per facilitare le operazioni di installazione e manutenzione.
- **ATTENZIONE:** L'apparecchiatura non deve essere alimentata tramite un dispositivo di commutazione esterno, quale un timer, o collegata a un circuito che viene regolarmente acceso e spento da uno strumento.
- Se sulla targhetta caratteristiche della macchina sono indicate tensioni o frequenze nominali diverse (separate da /), le istruzioni per regolare l'apparecchiatura per il funzionamento alla tensione o alla frequenza nominali sono indicate nel manuale d'installazione.

- Apparecchiature fisse non dotate di mezzi per lo scollegamento dalla rete di alimentazione con separatore su tutti i poli che fornisca il completo scollegamento in caso di sovratensione di tipo III: le istruzioni devono indicare che i mezzi di scollegamento devono essere incorporati nei cavi fissi, conformemente alle normative vigenti.
- Le aperture che si trovano nella base non devono essere ostruite da un tappeto.
- Peso massimo dei capi asciutti: 8 kg.
- Livello di pressione sonora ponderata A nelle stazioni di lavoro: <68 dB(A).
- Requisiti aggiuntivi per i seguenti paesi:; AT, BE, BG, HR, CY, CZ, DK, EE, FI, FR, DE, GR, HU, IS, IE, IT, LV, LT, LU, MT, NL, NO, PL, PT, RO, SK, SI, ES, SE, CH, TR, UK:
 - L'apparecchiatura è utilizzabile in aree pubbliche.
 - L'elettrodomestico può essere utilizzato da bambini a partire dagli 8 anni di età e da persone con ridotte capacità fisiche, sensoriali o mentali, oppure senza l'esperienza e le conoscenze necessarie, in caso abbiano ricevuto istruzioni sull'uso sicuro dello stesso e abbiano compreso i pericoli relativi. Assicurarsi che i minori non giochino con l'elettrodomestico. Le operazioni di pulizia e manutenzione non devono essere affidate a bambini senza la supervisione di un adulto.
- Requisiti aggiuntivi per altri paesi:
 - Questo prodotto non è destinato all'uso da parte di persone (compresi i bambini) con ridotte capacità fisiche, sensoriali o mentali o che non siano in possesso di esperienza e conoscenza adeguate, a meno che non siano controllate o istruite all'uso del prodotto da parte di una persona responsabile della loro sicurezza. I bambini devono essere sorvegliati per assicurarsi che non giochino con il prodotto.

1.1 Informazioni generali sulla sicurezza

Per prevenire danni alle parti elettroniche e ad altre parti derivanti dalla presenza di condensa, prima del primo utilizzo, la macchina va posta a temperatura ambiente per 24 ore.





1.2 Solo per uso commerciale

La macchina/le macchine a cui si riferisce questo manuale è ideata/sono ideate solamente per uso commerciale e industriale.

1.3 Diritti d'autore

Il presente manuale è destinato esclusivamente alla consultazione da parte dell'operatore e può essere consegnato a terzi unicamente con l'autorizzazione dell'azienda Electrolux Professional.

1.4 Simboli

	Attenzione
	Attenzione, superficie calda
	Attenzione! Alta tensione
	Prima di utilizzare la macchina, leggere attentamente le istruzioni

2 Termini di garanzia ed esclusioni

Se l'acquisto di questo prodotto include la copertura della garanzia, quest'ultima viene fornita in conformità con le normative locali e a condizione che il prodotto venga installato e utilizzato per gli scopi previsti e descritti nella relativa documentazione dell'attrezzatura.

La garanzia è applicabile nel caso in cui il cliente abbia utilizzato solo pezzi di ricambio originali e abbia eseguito la manutenzione in conformità con la documentazione di manutenzione e dell'utente di Electrolux Professional resa disponibile in formato cartaceo o elettronico.

Electrolux Professional raccomanda vivamente di utilizzare detergenti, agenti di risciacquo e disincrostanti approvati da Electrolux Professional per ottenere risultati ottimali e mantenere l'efficienza del prodotto nel tempo.

La garanzia Electrolux Professional non copre:

- costi relativi ai viaggi di assistenza per la consegna e il ritiro del prodotto;
- installazione;
- formazione su come utilizzare/far funzionare il prodotto;
- sostituzione (e/o fornitura) di ricambi danneggiati e soggetti a usura, a meno che ciò non dipenda da difetti di materiale o di lavorazione segnalati entro una (1) settimana dal guasto;
- correzione del cablaggio esterno;
- correzione di riparazioni non autorizzate, nonché di eventuali danni, guasti e inefficienze causati da e/o derivanti da:
 - capacità insufficiente e/o anormale degli impianti elettrici (corrente/tensione/frequenza, compresi picchi e/o interruzioni);
 - alimentazione idraulica, di vapore, aria o gas inadeguata o interrotta (inclusi impurità e/o altri elementi non conformi ai requisiti tecnici delle singole apparecchiature);
 - parti idrauliche, componenti o prodotti per la pulizia consumabili non approvati dal costruttore;
 - negligenza, uso improprio, abuso e/o mancato rispetto da parte del cliente delle istruzioni di utilizzo e cura descritte nella documentazione relativa all'attrezzatura;
 - installazione, riparazione, manutenzione (comprese manomissioni, modifiche e riparazioni effettuate da terzi non autorizzati) e modifica dei sistemi di sicurezza improprie o scarse.
 - Utilizzo di componenti non originali (per esempio: componenti consumabili, soggetti a usura o pezzi di ricambio).
 - condizioni ambientali che provocano sollecitazioni termiche (ad es. surriscaldamento/congelamento) o chimiche (ad es. corrosione/ossidazione);
 - oggetti estranei disposti o collegati al prodotto;
 - incidenti o forza maggiore;
 - il trasporto e la movimentazione, inclusi graffi, ammaccature, scheggiature, e/o altri danni alla finitura del prodotto, a meno che tali danni non risultino da difetti di materiale o di lavorazione e vengano segnalati entro una (1) settimana dalla consegna, se non diversamente concordato;
- prodotto con numeri di serie originali che sono stati rimossi, alterati o non possono essere facilmente determinati;
- sostituzione delle lampadine, dei filtri o di eventuali parti consumabili;
- qualsiasi accessorio e software non approvato o specificato da Electrolux Professional.

La garanzia non comprende le attività di manutenzione programmata (comprese le parti necessarie per eseguire tale manutenzione) o la fornitura di detergenti, a meno che ciò non sia espressamente coperto da un accordo locale, nel rispetto dei termini e delle condizioni locali.

Controllare sul sito web di Electrolux Professional l'elenco dei servizi di assistenza clienti autorizzati.

3 Descrizione del prodotto

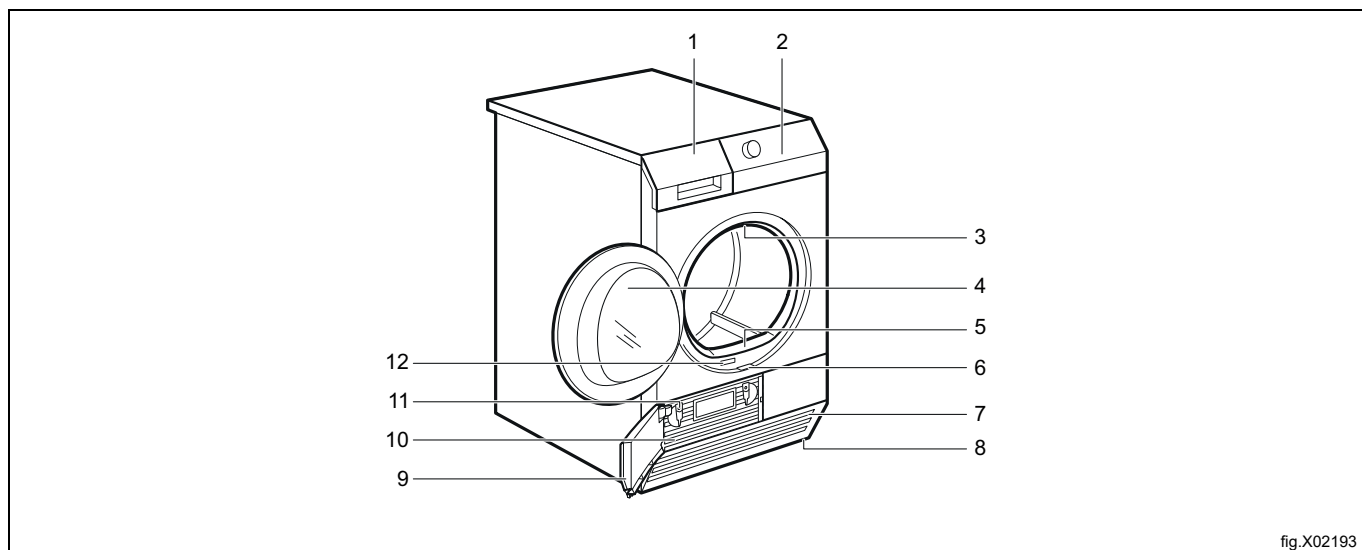

fig.X02193

1	Contenitore acqua
2	Pannello di controllo
3	Luce interna
4	Porta dell'apparecchiatura
5	Filtro
6	Tasto sportellino condensatore
7	Fessure per il ricircolo dell'aria
8	Piedini regolabili
9	Sportellino condensatore
10	Coperchio condensatore
11	Dispositivi di blocco coperchio condensatore
12	Targhetta dei dati

Per facilitare il carico o l'installazione dell'apparecchiatura, la porta è reversibile (vedere dépliant a parte).

4 Accessori

4.1 Kit di installazione in colonna

Disponibile presso il vostro rivenditore autorizzato. Il kit di installazione in colonna può essere usato solo con le lavabiancheria specificate nel dépliant. Vedere il dépliant allegato. Leggere attentamente le istruzioni fornite con l'accessorio.

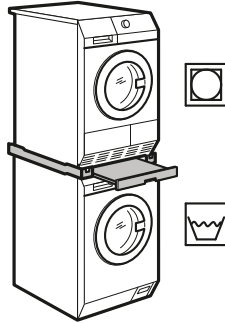

fig.X02238

4.2 Kit di scarico

Disponibile presso il vostro rivenditore autorizzato (può essere collegato ad alcuni tipi di essiccatoio).

Accessorio per lo scarico dell'acqua di condensa in una bacinella, un sifone, una conduttura, ecc. Dopo aver eseguito l'installazione, il contenitore dell'acqua si scarica automaticamente. Il contenitore dell'acqua deve trovarsi all'interno dell'apparecchiatura.

Il tubo flessibile installato deve essere a un'altezza compresa tra un minimo di 50 cm e un massimo di 1 m da terra. Il tubo flessibile non deve essere attorcigliato. Se necessario, ridurre la lunghezza del tubo flessibile.

Leggere attentamente le istruzioni fornite con l'accessorio.

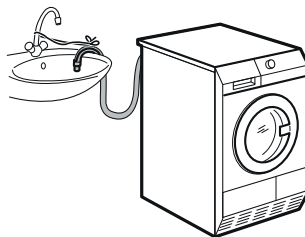

fig.X02239

4.3 Piedistallo con cassetto

Disponibile presso il vostro rivenditore autorizzato.

Per posizionare l'apparecchiatura a un'altezza superiore, tale da facilitare l'introduzione e l'estrazione della biancheria.

Il cassetto può essere utilizzato per riporvi asciugamani, prodotti per la pulizia e altro.

Leggere attentamente le istruzioni fornite con l'accessorio.

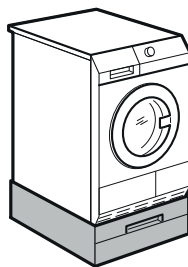

fig.X02240

4.4 Macchina a monete

Se l'apparecchiatura è situata in un luogo pubblico, può essere collegata a una macchina a gettoni.

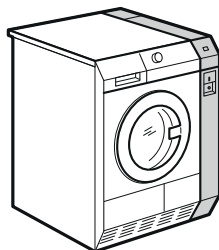

fig.X02241

5 Pannello di controllo

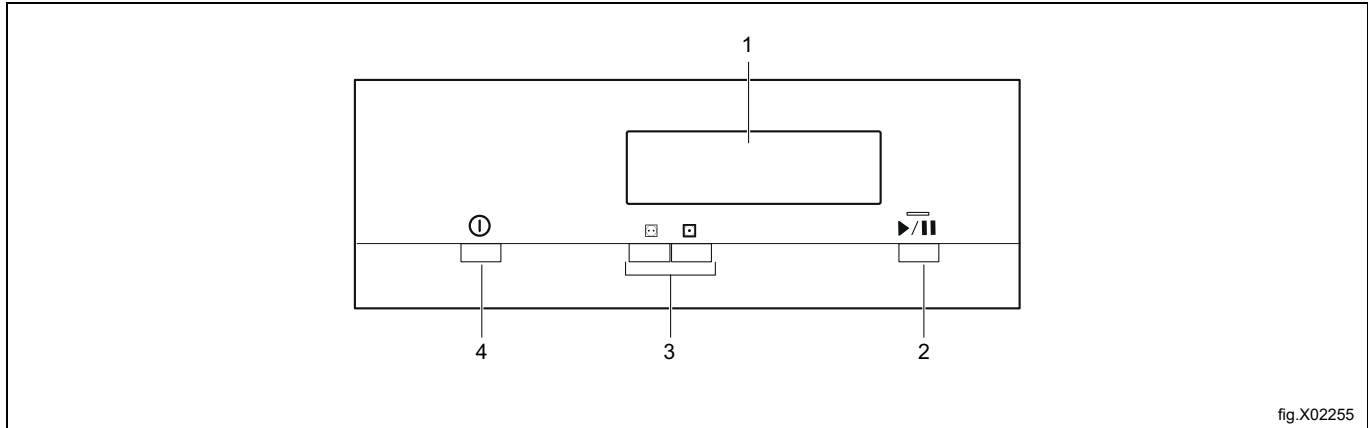

fig.X02255

1	Visualizzazione
2	Tasto Avvio/Pausa
3	Tasti Programma
4	Tasto ACCENSIONE/SPEGNIMENTO

5.1 Il display

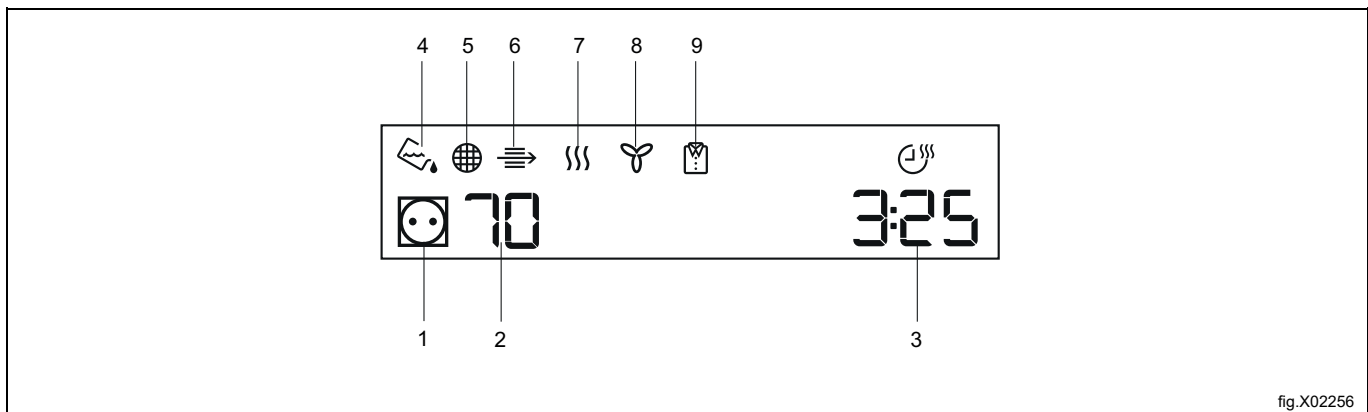

fig.X02256



Simbolo sul display	Descrizione dei simboli
1 	Livello temperatura normale/medio
1 	Livello temperatura Easy Care
2 70	Temperatura di asciugatura
2 50	Temperatura di asciugatura Easy Care
3	Indicazione durata del programma
4	Spia: svuotare il contenitore dell'acqua
5	Spia: pulire il filtro
6	Spia: controllare lo scambiatore di calore
7	Spia: fase di asciugatura
8	Spia: fase di raffreddamento
9	Spia: fase antipiega

6 Macchine a monete

- Selezionare il programma desiderato.
- Inserire l'importo corretto in monete. Quando si introducono le monete, sul display del contamonete viene visualizzato il conto alla rovescia fino a "00", dopodiché la macchina sarà pronta per l'avvio.
- Premere il tasto **Avvio/Pausa** per avviare la macchina.

7 Programmi

Nella seguente tabella vengono riassunti brevemente i programmi disponibili:

Programmi automatici		Carico massimo*	Descrizione
	Normale/Medio	8 kg	Cotone e spugna. Temperatura normale/media.
	Sintetici	8 kg	Cotone e spugna. Temperatura Easy Care.

* Il peso massimo del carico si riferisce ai capi asciutti.

8 Prima del primo avviamento

Prima di utilizzare l'apparecchiatura per la prima volta eseguire le seguenti operazioni:

- Pulire il cesto dell'essiccatoio con un panno umido.
- Avviare un programma breve (ad es. 30 minuti) con biancheria umida.





9 Utilizzo quotidiano

9.1 Preparazione della biancheria

- Chiudere le chiusure lampo.
- Allacciare le chiusure dei copripiumini.
- Non lasciare sciolti lacci e nastri (ad es. i nastri dei grembiuli). Legarli prima di avviare un programma.
- Svuotare le tasche.
- Se un capo presenta uno strato interno di cotone, rivoltarlo. Assicurarsi che lo strato di cotone si trovi sempre all'esterno.
- Si consiglia di impostare il programma adatto per il tipo di tessuti all'interno dell'apparecchiatura.
- Non mischiare tessuti scuri e tessuti chiari. I colori scuri potrebbero stingere.
- Utilizzare un programma adatto per i capi in jersey e la maglieria per evitare restringimenti.
- Verificare che il peso della biancheria non superi il peso massimo indicato nella tabella dei programmi.
- Asciugare solo la biancheria adatta per l'essiccatoio. Fare riferimento all'etichetta di ogni singolo capo.
- Non asciugare capi grandi e piccoli insieme. I capi più piccoli possono scivolare all'interno di quelli più grandi e rimanere bagnati.

Nota!

Spesso dopo il ciclo di lavaggio i capi sono aggrovigliati insieme. Asciugare dei capi aggrovigliati non è efficiente. Per garantire la corretta circolazione dell'aria e un'asciugatura uniforme si consiglia di scuotere i capi e di inserirli nell'essiccatoio uno alla volta.

Etichetta	Descrizione
	Biancheria adatta per l'essiccatoio.
	Biancheria adatta per l'essiccatoio a temperatura più elevata.
	Biancheria adatta per l'essiccatoio solo a bassa temperatura.
	Biancheria non adatta per l'essiccatoio.

9.2 Caricamento della biancheria



Attenzione



Fare attenzione a non incastrare la biancheria tra la porta dell'apparecchiatura e la guarnizione di gomma.

1. Aprire la porta dell'apparecchiatura.
2. Caricare la biancheria senza schiacciarla.
3. Chiudere la porta dell'apparecchiatura.

9.3 Accensione dell'apparecchiatura

Per accendere l'apparecchiatura:

- Premere il tasto **ACCENSIONE/SPEGNIMENTO**. Se l'apparecchiatura è accesa, sul display vengono visualizzate alcune indicazioni.

9.4 Funzione Spegnimento automatico

Per ridurre il consumo energetico, la funzione **Auto Off** (Spegnimento automatico) disattiva automaticamente l'apparecchiatura:

- Se il tasto **Avvio/Pausa** non viene premuto entro 5 minuti.
- 5 minuti dopo la conclusione del ciclo.

Premere il tasto **ACCENSIONE/SPEGNIMENTO** per accendere l'apparecchiatura.

Se l'apparecchiatura è accesa, sul display vengono visualizzate alcune indicazioni.

9.5 Impostazione di un programma

Usare i tasti programma per impostare il programma. Il display riporta la durata del ciclo o il prezzo per l'avvio.

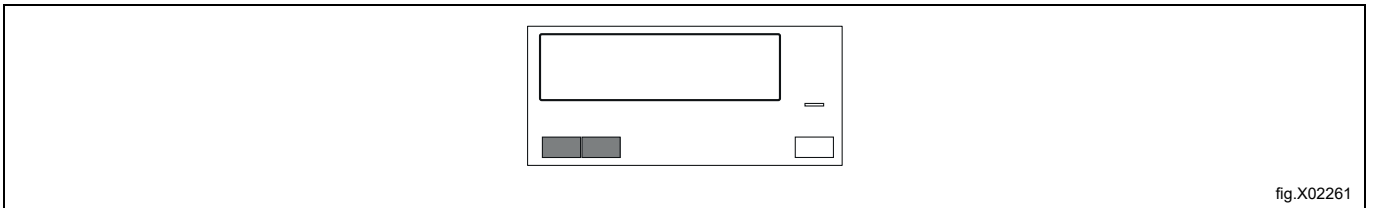

9.6 Avvio di un programma

Per avviare il programma:

- Premere il tasto **Avvio/Pausa**. L'apparecchiatura si avvia e il LED sopra al tasto non lampeggia ma è fisso.

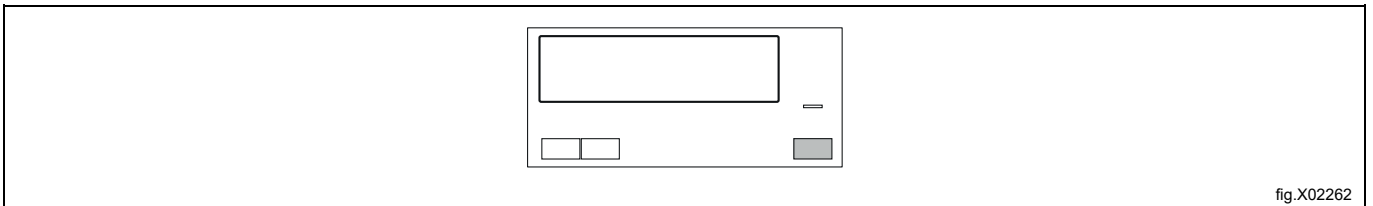

9.7 Cambio di programma

Per cambiare un programma:

1. Premere il tasto **ACCENSIONE/SPEGNIMENTO** per spegnere l'apparecchiatura.
2. Premere il tasto **ACCENSIONE/SPEGNIMENTO** per accendere nuovamente l'apparecchiatura.
3. Impostare un nuovo programma.

9.8 Fine del programma

Pulire il filtro e scaricare il contenitore dell'acqua dopo ogni ciclo di asciugatura.

Se il ciclo di asciugatura è terminato, il simbolo  lampeggia sul display e viene emesso un segnale acustico intermittente per 1 minuto.

Se l'apparecchiatura non viene spenta, inizia la fase antipiega. Durante questa fase è possibile estrarre la biancheria.

Per estrarre la biancheria:

1. Premere il tasto **ACCENSIONE/SPEGNIMENTO** per 2 secondi per spegnere l'apparecchiatura.
2. Aprire la porta dell'apparecchiatura.
3. Estrarre la biancheria.
4. Chiudere la porta dell'apparecchiatura.

10 Suggerimenti e consigli

10.1 Consigli per la salvaguardia dell'ambiente

- Centrifugare accuratamente la biancheria prima dell'asciugatura.
- Non superare i volumi di carico indicati nel capitolo dedicato ai programmi.
- Pulire il filtro dopo ogni ciclo di asciugatura.
- Non utilizzare ammorbidenti per lavare e poi asciugare. Nell'essiccatoio la biancheria diventa automaticamente soffice.
- Utilizzare l'acqua di condensa come acqua distillata, ad esempio per la stiratura a vapore. Se necessario, pulire prima l'acqua di condensa (ad esempio con un filtro da caffè) per rimuovere eventuali residui di lanugine.
- Mantenere sempre pulite le fessure per il ricircolo dell'aria sul fondo dell'apparecchiatura.
- Assicurarsi che vi sia un buon ricircolo d'aria nel luogo in cui deve essere installata l'apparecchiatura.

11 Cura e pulizia

11.1 Pulizia del filtro

Al termine di ogni ciclo il simbolo  **Filter** (Filtro) viene visualizzato sul display per indicare la necessità di pulire il filtro.

Se il simbolo  **Filter** (Filtro) lampeggia sul display significa che manca il filtro. L'essiccatoio non può essere avviato. Il filtro raccoglie la lanugine durante il ciclo di asciugatura.

Per ottenere le migliori performance di asciugatura, pulire il filtro regolarmente. Un filtro ostruito è causa di cicli più lunghi e di un maggiore consumo energetico. Pulire il filtro a mano e, se necessario, con un aspirapolvere.



Attenzione



Non utilizzare acqua per pulire il filtro. Gettare invece la lanugine nella pattumiera (evitando di disperdere fibre plastiche nell'acqua).

Per pulire il filtro:

1. Aprire la porta. Estrarre il filtro.

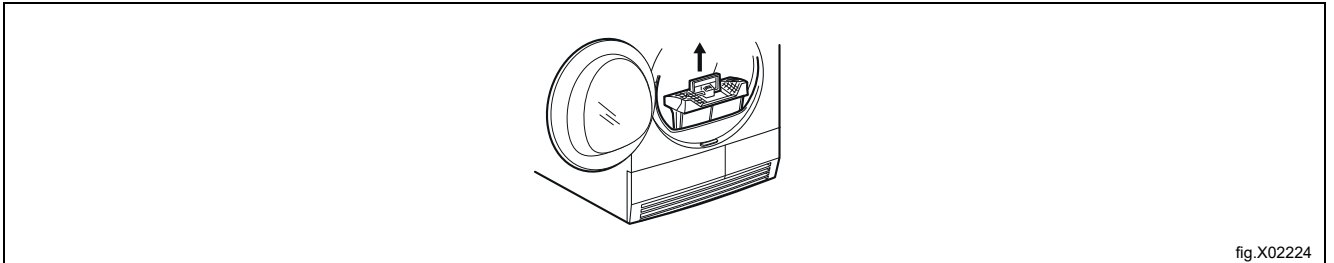

fig.X02224

2. Premere il tasto.

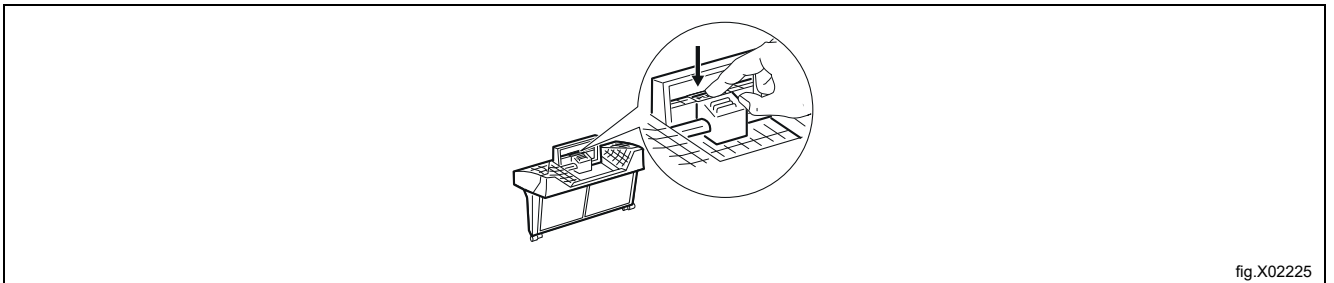

fig.X02225

3. Aprire il filtro.

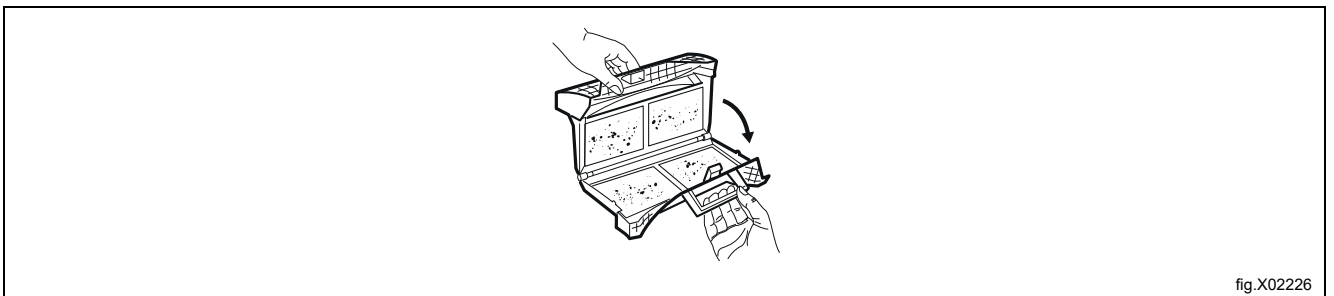

fig.X02226

4. Con la mano, raccogliere la lanugine all'interno del filtro.

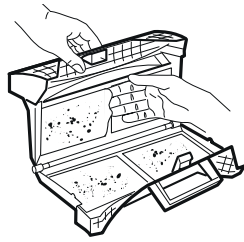

fig.X02227

5. Se necessario, pulire il filtro con un aspirapolvere. Chiudere il filtro.
6. Se necessario, rimuovere la lanugine dalla sede del filtro e dalla guarnizione. È possibile utilizzare un aspirapolvere. Riposizionare il filtro nella sua sede.

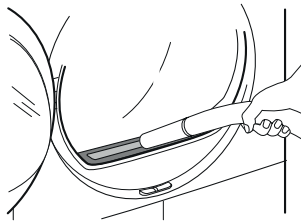



fig.X02229

11.2 Svuotamento del contenitore dell'acqua

Svuotare il contenitore dell'acqua di condensa dopo ogni ciclo di asciugatura.

Se il contenitore dell'acqua di condensa è pieno, il programma si arresta automaticamente.

Il simbolo  **Reservoir** (Tanica) viene visualizzata sul display per indicare che è necessario svuotare il contenitore dell'acqua.

Per svuotare il contenitore dell'acqua:

1. Estrarre il contenitore dell'acqua tenendolo in posizione orizzontale.

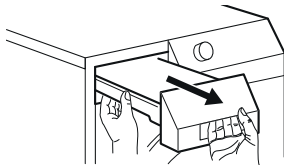

fig.X02230

2. Estrarre il raccordo in plastica e svuotare il contenitore dell'acqua in una bacinella o in un recipiente simile.

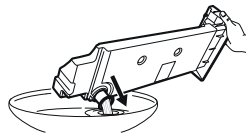



fig.X02231

3. Riposizionare il raccordo in plastica e il contenitore dell'acqua nelle rispettive sedi.
4. Per continuare il programma, premere il tasto **Avvio/Pausa**.

11.3 Pulizia del condensatore

Se il simbolo  **Condenser** (Condensatore) lampeggia sul display, il condensatore e il relativo alloggiamento devono essere puliti.

Per pulire il condensatore e il relativo alloggiamento:

1. Aprire la porta.
2. Spostare il tasto di rilascio sul fondo dell'apertura della porta per aprire lo sportellino del condensatore.

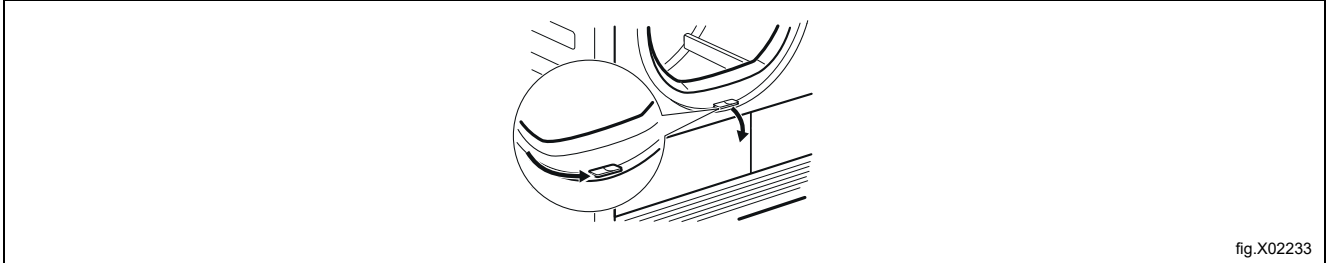

fig.X02233

3. Ruotare i due blocchi per sbloccare il coperchio del condensatore.

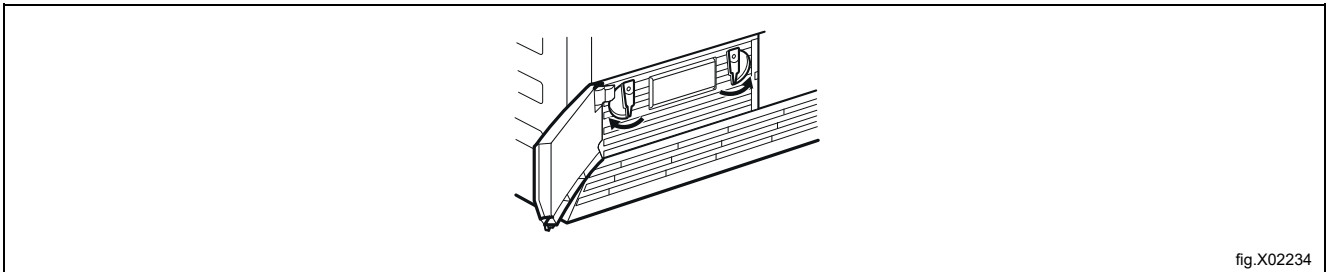

fig.X02234

4. Abbassare il coperchio del condensatore.

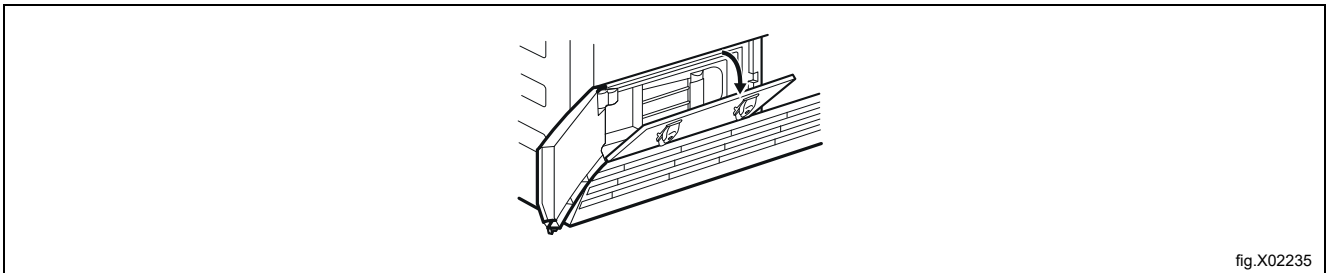

fig.X02235

5. Afferrare l'impugnatura ed estrarre il condensatore dal vano inferiore. Spostare il condensatore orizzontalmente per non versare l'acqua rimanente.

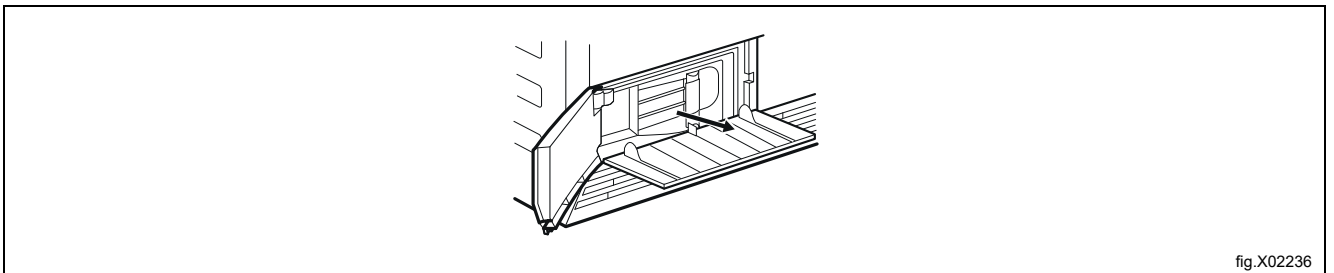

fig.X02236

6. Pulire il condensatore in posizione verticale in un lavello o una vasca. Sciacquare accuratamente con una doccetta.

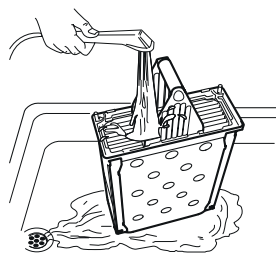

fig.X02237

7. Riposizionare il condensatore nel vano inferiore.
8. Chiudere il coperchio del condensatore.
9. Serrare i due blocchi fino a sentire uno scatto.
10. Chiudere lo sportellino del condensatore.

11.4 Pulizia del cesto



Avvertenza



Scollegare l'apparecchiatura dall'alimentazione prima di procedere con la pulizia.

Utilizzare un normale detergente neutro per pulire la superficie interna del cesto e le scanalature del cesto stesso. Asciugare le superfici pulite con un panno morbido.



Attenzione



Non utilizzare materiali abrasivi o pagliette per pulire il cesto.

11.5 Pulizia del cruscotto e dell'alloggiamento

Utilizzare un normale detergente neutro per pulire il cruscotto e l'alloggiamento. Utilizzare un panno umido. Asciugare le superfici pulite con un panno morbido.



Attenzione



Non utilizzare detergenti per la pulizia dei mobili o corrosivi per pulire l'apparecchiatura.

11.6 Pulizia delle fessure per il ricircolo dell'aria

Rimuovere la lanugine dalle fessure per il ricircolo dell'aria con l'ausilio di un aspirapolvere.

12 Localizzazione dei guasti

Problema*	Possibile causa	Rimedio
L'essiccatoio non funziona.	L'essiccatoio non è collegato all'alimentazione.	Inserire la spina nella presa dell'alimentazione. Controllare il fusibile nella scatola elettrica (installazione domestica).
	La porta è aperta.	Chiudere la porta.
	Non è stato premuto il tasto ACCENSIONE/SPEGNIMENTO .	Premere il tasto ACCENSIONE/SPEGNIMENTO .
	Non è stato premuto il tasto Avvio/Pausa .	Premere il tasto Avvio/Pausa .
	L'apparecchiatura si trova in modalità stand-by.	Premere il tasto ACCENSIONE/SPEGNIMENTO .
	Il filtro è assente o in posizione errata.	Inserire il filtro nella posizione corretta.
	Codice di errore E10 sul display - filtro ostruito.	Pulire il filtro.**
	Codice di errore E59 sul display - essiccatoio sovraccarico.	Estrarre parte del carico. Rispettare il carico massimo.
Risultati di asciugatura insoddisfacenti.	Scelta del programma sbagliato.	Impostare il programma corretto.***
	Codice di errore EF0 sul display - filtro insolitamente sporco.	Pulire il filtro.**
	Il filtro è ostruito.	Pulire il filtro.**
	Carico eccessivo.	Rispettare il volume di carico massimo.
	La griglia di ricircolo dell'aria è ostruita.	Pulire la griglia di ricircolo dell'aria sul fondo dell'apparecchiatura.
	È presente dello sporco sul sensore di umidità nel cesto.	Pulire la superficie anteriore del cesto.
	Grado di umidità della biancheria restante non corretto.	Regolare il grado di umidità della biancheria restante.****
	Il condensatore è ostruito.	Pulire il condensatore.**
La porta non si chiude.	Il filtro non è bloccato in posizione.	Posizionare il filtro correttamente.
	La biancheria è bloccata tra la porta e la guarnizione.	Sistemare in modo corretto il carico nel cesto.
Err (Errore) segnalato sul display.	Si è tentato di modificare il programma o le opzioni dopo l'avvio del ciclo.	Spegnere e riaccendere l'essiccatoio. Effettuare una nuova selezione.
	L'opzione che si è tentato di attivare non è applicabile con il programma scelto.	Spegnere e riaccendere l'essiccatoio. Effettuare una nuova selezione.
Nessuna luce nel cesto.	Lampadina del cesto difettosa.	Chiamare l'assistenza clienti e sostituire la lampadina del cesto.
Il tempo scorre in modo insolito sul display.	Il tempo residuo al termine del ciclo è calcolato in base al volume e all'umidità della biancheria.	La procedura è automatica - non si tratta di un'anomalia dell'apparecchiatura.
Programma inattivo.	Il contenitore dell'acqua è pieno.	Svuotare il contenitore dell'acqua, premere il tasto Avvio/Pausa **.
Ciclo di asciugatura troppo breve.	Volume di biancheria troppo ridotto.	Impostare la durata del programma. La durata del ciclo deve tenere conto del carico. Per asciugare un capo o piccole quantità di biancheria, si consiglia di utilizzare durate brevi.
	La biancheria è troppo asciutta.	Impostare una durata del programma superiore.
Ciclo di asciugatura troppo lungo.*****	Codice di errore EF0 sul display - filtro insolitamente sporco.	Pulire il filtro.**
	Il filtro è ostruito.	Pulire il filtro.
	Carico eccessivo.	Rispettare il volume di carico massimo.
	La biancheria non è stata centrifugata a sufficienza.	Centrifugare la biancheria correttamente.
	Temperatura ambiente eccessiva - non si tratta di un'anomalia dell'apparecchiatura.	Se possibile, ridurre la temperatura ambiente.

* Se sul display viene visualizzato un messaggio di errore (ad es. **E51**): Spegnere e riaccendere l'essiccatoio.

Impostare un nuovo programma. Premere il tasto **Avvio/Pausa**. Se l'essiccatoio continua a non funzionare - contattare l'assistenza clienti e comunicare il codice di errore.

** Consultare il capitolo: "[Cura e pulizia](#)".

*** Seguire la descrizione del programma - consultare il capitolo: "[Programmi](#)".

**** Consultare il capitolo: "[Suggerimenti e consigli](#)".

***** **Nota! Trascorse al massimo 5 ore il ciclo di asciugatura termina automaticamente.**

13 Specifiche tecniche

Altezza x larghezza x profondità	850 x 600 x 605 mm (massimo 648 mm)
Profondità massima con la porta dell'apparecchiatura aperta	1072 mm
Larghezza massima con la porta dell'apparecchiatura aperta	950 mm
Altezza regolabile	850 mm (+ 15 mm - regolazione piedini)
Volume del cesto	118 litri
Volume di carico massimo	8 kg
Livello di pressione sonora emessa in conformità con EN ISO 11204/11203	67 dB
Tensione	220-240 V
Frequenza	50 Hz
Fusibile necessario	16 A
Potenza totale	2800 W
Classe di efficienza energetica	B
Consumo energetico*	4,77 kWh
Consumo energetico annuale**	560 kWh
Assorbimento potenza in modalità acceso	0,12 W
Assorbimento potenza in modalità spento	0,12 W
Temperatura ambiente consentita	da + 5 °C a + 35 °C
Coperchio di protezione che impedisce l'ingresso di sporco e umidità, eccetto dove l'apparecchiatura a bassa tensione non ha una protezione contro l'umidità.	IPX4

* In riferimento a EN 61121. 8 kg di cotone centrifugati a 1000 giri/min.

** Consumo di energia annuale in kWh, basato su 160 cicli di asciugatura del programma standard per la biancheria in cotone a carico pieno e parziale e sul consumo in stand-by. L'effettivo consumo di energia per ciclo dipenderà da come viene utilizzata l'apparecchiatura [REGOLAMENTO DELEGATO (UE) n. 392/2012].

14 Informazioni sullo smaltimento

14.1 Smaltimento dell'elettrodomestico al termine della vita

Prima di effettuare la rottamazione della macchina, si raccomanda di verificare attentamente lo stato fisico della stessa, valutando che non ci siano parti della struttura eventualmente soggette a possibili cedimenti strutturali o rotture in fase di demolizione.

I diversi componenti della macchina devono venire sottoposti a smaltimento differenziato in base alle loro diverse caratteristiche (p. es. metalli, oli, grassi, plastica, gomma ecc.).

Nei vari Paesi sono in vigore legislazioni differenti, pertanto si devono osservare le prescrizioni imposte dalle leggi e dagli enti preposti dai Paesi dove avviene la demolizione.

In generale, l'elettrodomestico deve essere consegnato presso un centro di raccolta/demolizione specializzato.

Smontare l'elettrodomestico raggruppando i componenti in base alle relative caratteristiche chimiche, ricordando che il compressore contiene olio lubrificante e fluido refrigerante riciclabili e che i componenti del refrigeratore e della pompa di calore sono rifiuti speciali assimilabili ai rifiuti urbani.

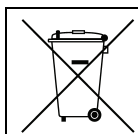

Il simbolo sul prodotto indica che questo prodotto non deve essere trattato come rifiuto domestico, bensì deve essere smaltito correttamente al fine di evitare conseguenze negative per l'ambiente e la salute dell'uomo. Per ulteriori informazioni sul riciclaggio di questo prodotto, contattare il concessionario o l'agente locale, il servizio Customer Care o l'organismo locale preposto allo smaltimento dei rifiuti.

Nota!

All'atto della demolizione della macchina, ogni marcatura, il presente manuale e altri documenti inerenti l'apparecchiatura dovranno essere distrutti.

14.2 Smaltimento dell'imballo

Lo smaltimento degli imballi deve essere fatto in conformità alle norme vigenti nel paese di utilizzo dell'apparecchiatura. Tutti i materiali utilizzati per l'imballo sono compatibili con l'ambiente.

Possono venire conservati in modo sicuro, riciclati o bruciati in un appropriato impianto di incenerimento dei rifiuti. I componenti in plastica riciclabili sono marcati come negli esempi che seguono.

 <p>PE</p>	<p>Polietilene:</p> <ul style="list-style-type: none"> • Involucro esterno • Busta istruzioni
 <p>PP</p>	<p>Polipropilene:</p> <ul style="list-style-type: none"> • Fascette
 <p>PS</p>	<p>Polistirolo espanso:</p> <ul style="list-style-type: none"> • Proteggi-spigoli



Electrolux Professional AB
341 80 Ljungby, Sweden
www.electroluxprofessional.com