

Gebruikshandleiding Droogtrommels

TE1120P



Electrolux
PROFESSIONAL

Inhoud

Inhoud

1	Veiligheid.....	5
1.1	Algemene veiligheidsinformatie.....	6
1.2	Alleen voor commercieel gebruik.....	6
1.3	Auteursrechten.....	6
1.4	Symbolen.....	7
2	Garantievoorwaarden en uitsluitingen.....	8
3	Productbeschrijving.....	9
4	Accessoires.....	10
4.1	Stapelkit.....	10
4.2	Aftapkit.....	10
4.3	Voetstuk bij de lade.....	10
4.4	Machines met muntautomaat.....	11
5	Bedieningspaneel.....	12
5.1	Display.....	12
6	Machines met muntautomaat.....	13
7	Programma's.....	13
8	Voor het eerste gebruik.....	13
9	Dagelijks gebruik.....	14
9.1	Het wasgoed voorbereiden.....	14
9.2	Inladen van het wasgoed.....	14
9.3	Het apparaat starten.....	14
9.4	De functie Auto Off (Automatisch uit).....	14
9.5	Een programma instellen.....	15
9.6	Een programma starten.....	15
9.7	Programma wijzigen.....	15
9.8	Einde programma.....	15
10	Aanwijzingen en tips.....	16
10.1	Milieutips.....	16
11	Onderhoud en reiniging.....	17
11.1	Reiniging van het filter.....	17
11.2	Het waterreservoir legen.....	18
11.3	De condensor reinigen.....	19
11.4	Reiniging van de trommel.....	20
11.5	Het bedieningspaneel en de behuizing reinigen.....	20
11.6	De luchtroosters reinigen.....	20
12	Probleemoplossing.....	21
13	TECHNISCHE GEGEVENS.....	22
14	Informatie m.b.t. afvoeren.....	23
14.1	Afvoeren van het apparaat aan het einde van de levensduur.....	23
14.2	Het weggooien van de verpakking.....	23

De fabrikant behoudt zich het recht voor om veranderingen in het ontwerp en de gebruikte materialen aan te brengen.

1 Veiligheid

- Reparaties mogen alleen door geautoriseerd personeel worden uitgevoerd.
- Er mogen alleen goedgekeurde reserveonderdelen, accessoires en verbruiksartikelen worden gebruikt.
- De machine mag niet gebruikt worden als industriële chemicaliën zijn gebruikt voor het reinigen.
- Droog geen ongewassen artikelen in de machine.
- Artikelen die vervuild zijn met stoffen zoals spijsolie, aceton, alcohol, benzine, petroleum, vlekverwijderaars, terpentijn, was of wasverwijderaars, moeten in heet water gewassen worden met een extra hoeveelheid wasmiddel, voordat deze gedroogd mogen worden in de machine.
- Artikelen zoals schuimrubber (latex-schuim), douchemutsen, waterdicht textiel, artikelen met een rubbercoating of kussens gevuld met schuimrubber vlokken, mogen niet worden gedroogd in de machine.
- Wasverzachters en vergelijkbare producten moeten worden gebruikt volgens de instructies op de wasverzachter.
- De laatste fase van een droogcyclus vindt plaats zonder warmte (afkoelcyclus), zodat de artikelen op een temperatuur blijven die voorkomt dat de artikelen beschadigd raken.
- Verwijder alle voorwerpen uit de zakken, zoals aanstekers en lucifers.
- **WAARSCHUWING.** Stop de machine nooit voor het einde van een droogcyclus, tenzij alle artikelen snel verwijderd en uitgespreid worden, zodat de hitte wordt afgevoerd.
- Er moet gezorgd worden voor voldoende ventilatie om de terugstroom van gassen in de ruimte naar andere apparaten die brandstof verbranden, inclusief open vuren, te voorkomen.
- Afvoerlucht mag niet worden afgevoerd in een rookkanaal dat wordt gebruikt voor het afvoeren van rookgassen uit apparaten die gas of andere brandstoffen verbranden.
- De machine mag niet worden geplaatst achter een afsluitbare deur, schuifdeur of een deur met een scharnier aan de tegenovergestelde kant van dat van de machine, waardoor de machine niet volledig kan worden geopend.
- Heeft de machine een pluizenfilter, moet dit regelmatig worden gereinigd.
- De pluizen mogen zich niet rond de machine verzamelen.
- **BRENG GEEN WIJZIGINGEN AAN IN DIT APPARAAT.**
- Bij het uitvoeren van service of het vervangen van onderdelen moet de stroom worden afgesloten.
- Wanneer de stroom is losgekoppeld, moet de operator controleren of de machine is losgekoppeld (dat de stekker is verwijderd en verwijderd blijft) vanaf elk punt waartoe hij toegang heeft. Indien dit niet mogelijk is, wordt omwille van de constructie of installatie van de machine een loskoppeling met een vergrendelingssysteem in de geïsoleerde positie voorzien.
- Monteer in overeenstemming met de bedradingsvoorschriften vóór installatie van de machine een meerpolige schakelaar ten behoeve van installatie- en servicewerkzaamheden.
- **WAARSCHUWING:** Het apparaat mag niet worden gevoed via een uitwendige schakelinrichting, zoals een timer, of worden aangesloten op een schakeling die regelmatig door een voorziening wordt aan- en uitgeschakeld.

- Als er andere voltages of andere frequenties (gescheiden door een “/”) op het typeplaatje van de machine worden vermeld, dan zijn instructies voor het aanpassen van het apparaat voor werking bij het vereiste voltage of de vereiste frequentie te vinden in de installatiehandleiding.
- Bij stationaire apparaten die niet zijn voorzien van middelen voor loskoppeling van het stroomnet met een contactscheiding in alle polen die zorgen voor volledige loskoppeling onder omstandigheden van overspanning III, moet volgens de instructies een middel voor loskoppeling worden opgenomen in de vaste bedrading in overeenstemming met de bedradingsvoorschriften.
- De openingen in de basis mogen niet worden afgesloten door een tapijt.
- Maximumgewicht van droge kleding: 8 kg.
- A-gewogen emissie geluidsdrukniveau op werkplekken: < 68 dB(A).
- Bijkomende vereisten voor de volgende landen; AT, BE, BG, HR, CY, CZ, DK, EE, FI, FR, DE, GR, HU, IS, IE, IT, LV, LT, LU, MT, NL, NO, PL, PT, RO, SK, SI, ES, SE, CH, TR, UK:
 - De machine kan worden gebruikt in openbare ruimten.
 - Deze machine kan worden gebruikt door kinderen vanaf 8 jaar en door personen met een fysieke of geestelijke beperking of gebrek aan kennis en ervaring als ze onder toezicht staan of instructies ontvangen over een veilig gebruik van de machine en de gevaren die daarmee gepaard zijn begrijpen. Kinderen mogen niet met de machine spelen. Het reinigen en het onderhoud mogen niet worden uitgevoerd door kinderen zonder toezicht.
- Bijkomende vereisten voor andere landen:
 - Deze machine is niet bedoeld voor gebruik door personen (inclusief kinderen) met een fysieke of geestelijke beperking of gebrek aan kennis en ervaring, tenzij ze onder toezicht staan en instructies ontvangen over het gebruik van de machine van een persoon die verantwoordelijk is voor hun veiligheid. Kinderen moeten in de gaten gehouden worden, zodat ze niet met de machine spelen.

1.1 Algemene veiligheidsinformatie

Om schade aan de elektronica (en andere onderdelen) te voorkomen, die kunnen ontstaan door condensatie, moet de machine gedurende 24 uur in kamertemperatuur worden geplaatst, voordat deze de eerste keer wordt gebruikt.





1.2 Alleen voor commercieel gebruik

De machine/machines die in deze handleiding wordt/worden besproken, is/zijn alleen gemaakt voor commercieel en industrieel gebruik.

1.3 Auteursrechten

Deze handleiding is uitsluitend bestemd voor raadpleging door de operator en kan uitsluitend aan derden worden verstrekt met schriftelijke toestemming van Electrolux Professional.

1.4 Symbolen

	Voorzichtig
	Voorzichtig, heet oppervlak
	Let op, hoogspanning
	Lees de instructies voordat u de machine gebruikt

2 Garantievoorwaarden en uitsluitingen

Als de aanschaf van dit product garantiedekking omvat, wordt garantie geboden die in overeenstemming is met plaatselijke verordeningen en die van toepassing is op het product dat geïnstalleerd en gebruikt wordt voor de doeleinden waarvoor het is ontworpen, en zoals beschreven in de van toepassing zijnde documentatie van de apparatuur.

De garantie is van toepassing in het geval dat de klant uitsluitend originele reserveonderdelen heeft gebruikt en onderhoud heeft uitgevoerd in overeenstemming met de documentatie van Electrolux Professional voor gebruikers en onderhoud, die op papier of in elektronisch formaat beschikbaar zijn gemaakt.

Electrolux Professional adviseert ten sterkste om door Electrolux Professional goedgekeurde reinigings-, spoel- en ontkalkingsmiddelen te gebruiken om optimale resultaten te verkrijgen en de efficiëntie van het product in de tijd te behouden.

Het volgende wordt niet gedekt door de garantie van Electrolux Professional:

- kosten voor onderhoudsritten om het product af te leveren en op te halen;
- installatie;
- training over het gebruik/de bediening;
- vervanging (en/of levering) van reserveonderdelen, tenzij als gevolg van defecten in materialen of vakmanschap die binnen één (1) week na de storing zijn gemeld;
- correctie van externe bedrading;
- correctie van niet-geautoriseerde reparaties evenals schade, storingen en inefficiënties die worden veroorzaakt door en/of het gevolg zijn van:
 - onvoldoende en/of abnormale capaciteit van de elektrische systemen (stroomsterkte/spanning/frequentie, met inbegrip van pieken en/of stroomstoringen);
 - onvoldoende of onderbroken watertoevoer, stoom, lucht, gas (inclusief verontreinigende stoffen en/of andere aspecten die niet voldoen aan de technische vereisten voor elke machine);
 - loodgietersonderdelen, onderdelen of verbruikbare schoonmaakproducten die niet zijn goedgekeurd door de fabrikant;
 - verwaarlozing, verkeerd gebruik, misbruik of niet houden aan de gebruiks- en verzorgingsinstructies die beschreven worden in de bijbehorende documentatie van de apparatuur door de klant;
 - onjuiste of slechte: installatie, reparatie, onderhoud (inclusief knoeien, wijzigingen en reparaties die worden uitgevoerd door derden die niet geautoriseerd zijn) en wijzigingen aan de veiligheidssystemen;
 - Het gebruik van niet-originele onderdelen (bijv. verbruiksproducten, slijtage of reserveonderdelen);
 - omgevingscondities die thermische (bijv. oververhitting/bevriezing) of chemische (bijv. corrosie/oxidatie) stress veroorzaken;
 - vreemde voorwerpen die in het product worden geplaatst of daarop worden aangesloten;
 - ongelukken of overmacht;
 - transport en hantering, inclusief krassen, deuken, kerven en/of andere schade aan de afwerking van het product, tenzij dergelijke schade het gevolg is van defecten in materialen of vakmanschap en binnen één (1) week na aflevering wordt gemeld, tenzij anders overeengekomen;
- product met originele serienummers die verwijderd of gewijzigd zijn of niet gemakkelijk vastgesteld kunnen worden;
- vervanging van lampen, filters of verbruiksartikelen;
- alle accessoires en software die niet zijn goedgekeurd of niet gespecificeerd worden door Electrolux Professional.

Tot de garantie behoren geen geplande onderhoudsactiviteiten (met inbegrip van de daarvoor benodigde onderdelen) of de levering van reinigingsmiddelen, tenzij specifiek gedekt binnen een plaatselijke overeenkomst die onderhevig is aan plaatselijke algemene voorwaarden.

Controleer de website van Electrolux Professional voor de lijst met erkende klantenservices.

3 Productbeschrijving

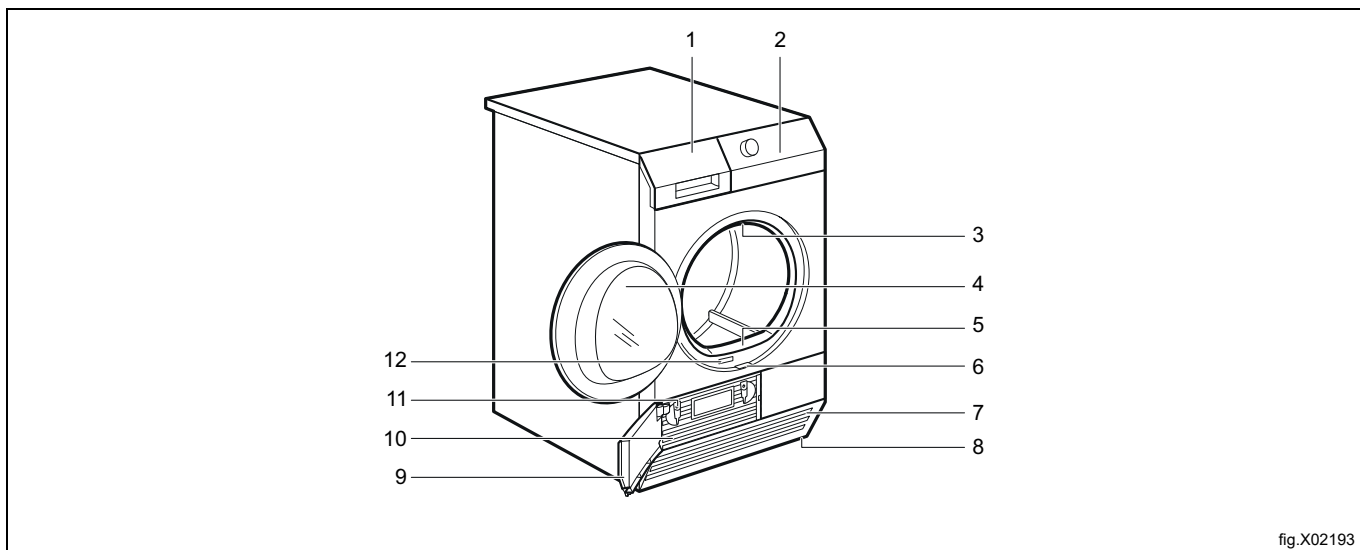

fig.X02193

1	Waterreservoir
2	Bedieningspaneel
3	Intern lampje
4	Deur apparaat
5	Filter
6	Knop voor deur condensor
7	Luchtroosters
8	Verstelbare poten
9	Deur condensor
10	Deksel condensor
11	Sloten voor deksel condensor
12	Typeplaatje

De deur is omkeerbaar voor gemakkelijk inladen van wasgoed of een gemakkelijke installatie (zie de aparte brochure).

4 Accessoires

4.1 Stapelkit

Deze is verkrijgbaar bij uw erkende dealer. De stapelkit kan alleen worden gebruikt met de wasmachines die in de brochure worden gespecificeerd. Zie de bijgevoegde brochure. Lees de instructies bij de accessoire zorgvuldig door.

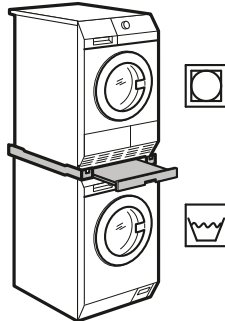

fig.X02238

4.2 Aftapkit

Deze is verkrijgbaar bij uw erkende dealer (kan aan bepaalde soorten droogtrommels worden bevestigd).

Deze accessoire dient om het gecondenseerde water af te voeren naar een bak, sifon, goot, enz. Na de installatie wordt het waterreservoir automatisch afgetapt. Het waterreservoir moet in het apparaat blijven zitten.

De geïnstalleerde slang moet zich op een hoogte van minimaal 50 cm tot maximaal 1 m boven vloerniveau bevinden. Er mag geen lus in de slang zitten. Kort de slang, indien nodig, in.

Lees de instructies bij de accessoire zorgvuldig door.

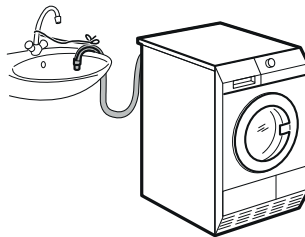

fig.X02239

4.3 Voetstuk bij de lade

Deze is verkrijgbaar bij uw erkende dealer.

Om het apparaat hoger te zetten om het wasgoed gemakkelijker te kunnen inladen en uitnemen.

De lade kan worden gebruikt om wasproducten in te bewaren, zoals handdoeken, reinigingsproducten, enz.

Lees de instructies bij de accessoire zorgvuldig door.

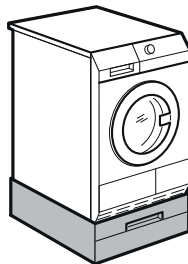

fig.X02240

4.4 Machines met muntautomat

Als het apparaat op een openbare plek staat, kan het worden aangesloten op een machine die op munten werkt.

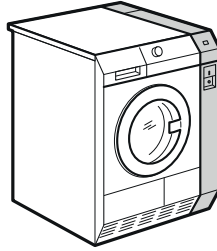

fig.X02241

5 Bedieningspaneel

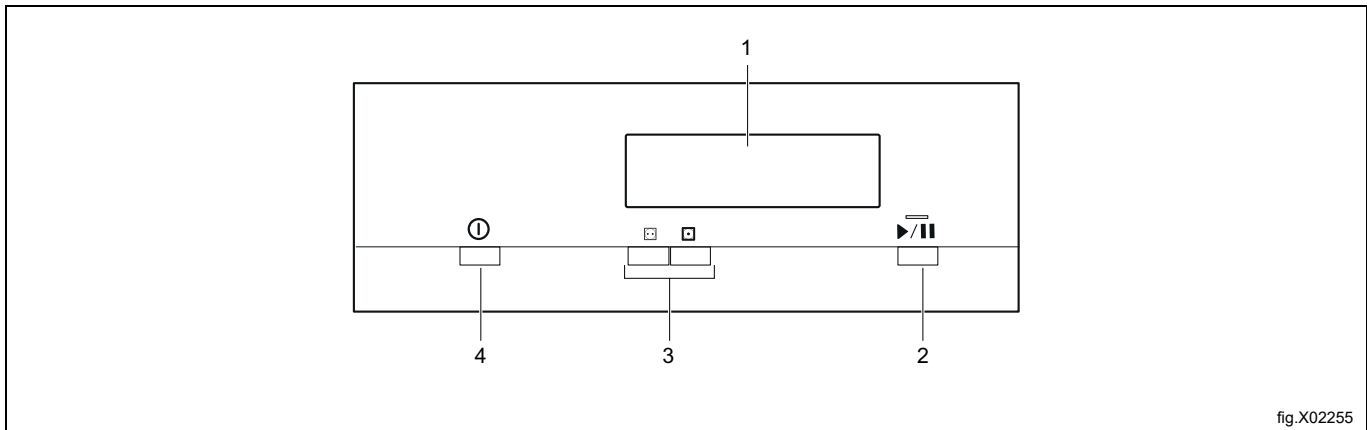

fig.X02255

1	Display
2	Toets Start/Pauze
3	Programmaknoppen
4	Toets AAN/UIT

5.1 Display

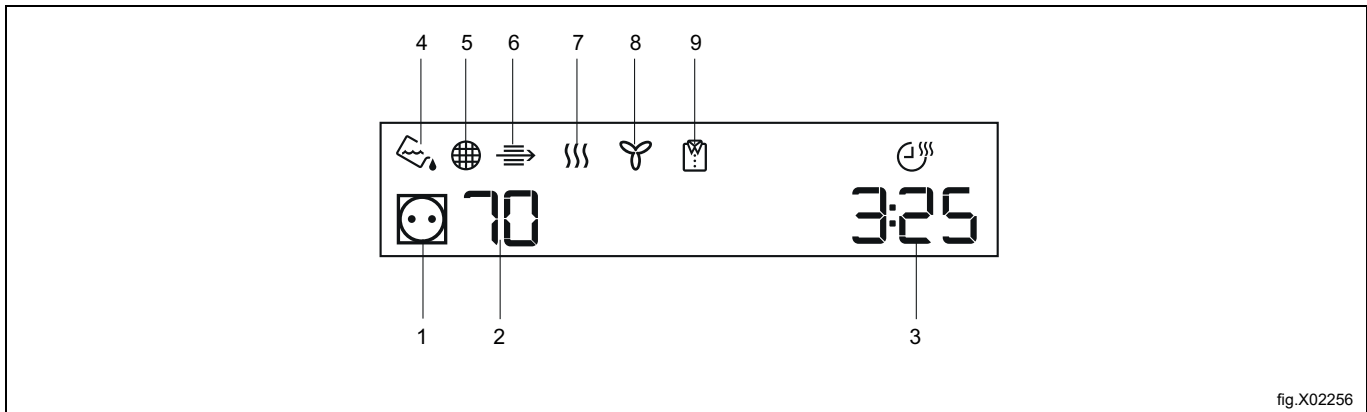

fig.X02256



Symbol op het display	Symbolbeschrijving
1 	Normaal/medium temperatuurniveau
1 	Easy Care-temperatuurniveau
2 70	Droogtemperatuur
2 50	Easy Care-droogtemperatuur
3	Indicatie cyclustijd
4	Lampje: waterreservoir aftappen
5	Lampje: filter reinigen
6	Lampje: warmtewisselaar controleren
7	Lampje: droogfase
8	Lampje: koelfase
9	Lampje: antikreukfase

6 Machines met muntautomat

- Selecteer het programma dat u wilt draaien.
- Doe de juiste hoeveelheid munten in de machine. Als munten ingeworpen worden, zal het display op de muntautomat terugtellen naar "00" en is de machine klaar om te starten.
- Druk op de toets **Start/Pauze** om de machine te starten.

7 Programma's

In de volgende tabel staan de beschikbare programma's en een korte beschrijving ervan:

Automatische programma's		Maximale lading*	Beschrijving
	Normaal/medium	8 kg	Katoen en badstof. Normale/medium temperatuur.
	Synthetica	8 kg	Katoen en badstof. Easy Care-temperatuur.

* Het maximale gewicht van de lading verwijst naar droge artikelen.

8 Voor het eerste gebruik

Verricht de volgende handelingen, voordat u het apparaat voor de eerste keer gebruikt:

- Reinig de trommel van de droogtrommel met een vochtige doek.
- Start een kort programma (bijv. 30 minuten) met vochtig wasgoed.

9 Dagelijks gebruik

9.1 Het wasgoed voorbereiden

- Sluit alle ritsen.
- Sluit de sluitingen van de dekbedden.
- Laat geen veters of koorden loszitten (zoals koorden van schorten). Bind deze vast voordat u een programma start.
- Verwijder alle voorwerpen uit de zakken.
- Als een kledingstuk een katoenen binnenlaag heeft, keer het dan binnenstebuiten. Zorg ervoor dat de katoenen laag altijd aan de buitenkant zit.
- We raden aan het juiste programma in te stellen voor de textielsoort die in het apparaat zit.
- Stop geen stoffen met donkere kleuren bij stoffen met lichte kleuren. Donkere kleuren kunnen afgeven.
- Gebruik een geschikt programma voor katoenjersey en gebreide stoffen om te voorkomen dat de kledingstukken krimpen.
- Zorg ervoor dat het wasgoed het maximale gewicht zoals vermeld in de programmatabel niet overschrijdt.
- Droog alleen wasgoed dat geschikt is voor de droogtrommel. Raadpleeg de wasvoorschriften op de wasetiketten.
- Droog geen grote en kleine artikelen bij elkaar. De kleine artikelen kunnen in de grote artikelen terecht komen en nat blijven.

Let op:

Vaak worden de kledingstukken na de wascyclus samengebondeld en raken ze in elkaar verstrengeld. Samengebondelde en verstrengelde kledingstukken drogen is niet efficiënt. Om een goede luchtstroom en gelijkmatige droogprestaties te garanderen, wordt aanbevolen om de kledingstukken van de lading één voor één te schudden en in de droogtrommel te laden.

Wasetiket	Beschrijving
<input type="checkbox"/>	Wasgoed is geschikt voor trommeldrogen.
<input type="checkbox"/>	Wasgoed is geschikt voor trommeldrogen op hogere temperaturen.
<input type="checkbox"/>	Wasgoed is alleen geschikt voor trommeldrogen op lage temperaturen.
<input checked="" type="checkbox"/>	Wasgoed is niet geschikt voor trommeldrogen.

9.2 Inladen van het wasgoed

Pas op

Zorg ervoor dat het wasgoed niet tussen de deur van het apparaat en de rubber afdichting vast komt te zitten.

1. Open de deur van het apparaat.
2. Laad het wasgoed losjes in.
3. Sluit de deur van het apparaat.

9.3 Het apparaat starten

Start het apparaat als volgt:

- Druk op de toets **AAN/UIT**. Als het apparaat aanstaat, worden bepaalde indicaties op het display weergegeven.

9.4 De functie Auto Off (Automatisch uit)

Om het energieverbruik te verminderen, schakelt de functie **Auto Off** (Automatisch uit) het apparaat automatisch uit:

- Als de toets **Start/Pauze** niet binnen 5 minuten wordt ingedrukt.
- 5 minuten na het eind van een cyclus.

Druk op de toets **AAN/UIT** om het apparaat aan te zetten.

Als het apparaat aanstaat, worden bepaalde indicaties op het display weergegeven.

9.5 Een programma instellen

Gebruik de programmaknop om het programma in te stellen. Op het display wordt een cyclustijd of prijs weergegeven om te starten.

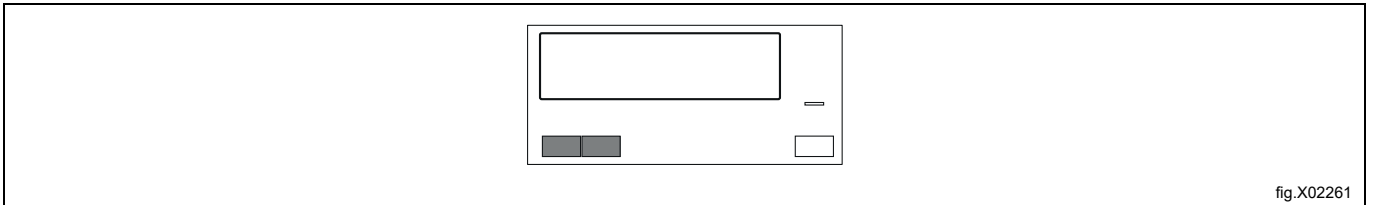

fig.X02261

9.6 Een programma starten

Start het programma als volgt:

- Druk op de toets **Start/Pauze**. Het apparaat start en de led boven de toets knippert niet, maar brandt constant.

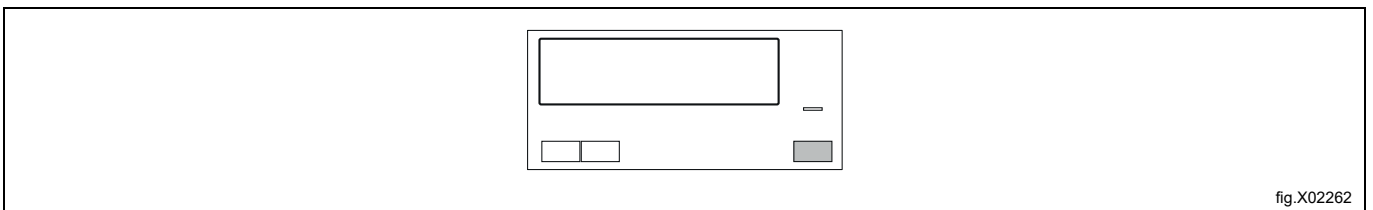

fig.X02262

9.7 Programma wijzigen

Wijzig een programma als volgt:

1. Druk op de toets **AAN/UIT** om het apparaat uit te zetten.
2. Druk nogmaals op de toets **AAN/UIT** om het apparaat aan te zetten.
3. Stel een nieuw programma in.

9.8 Einde programma

Na elke droogcyclus moet het filter worden gereinigd en het waterreservoir worden afgetapt.

Als de droogcyclus is voltooid, knippert  het symbool op het display en klinkt er gedurende 1 minuut een intermitterend geluidssignaal.

Als u het apparaat niet uitschakelt, gaat de antikreukfase van start. Tijdens deze fase kan het wasgoed worden verwijderd.

Verwijder het wasgoed als volgt:

1. Houd de toets **AAN/UIT** 2 seconden ingedrukt om het apparaat uit te zetten.
2. Open de deur van het apparaat.
3. Verwijder het wasgoed.
4. Sluit de deur van het apparaat.

10 Aanwijzingen en tips

10.1 Milieutips

- Draai het wasgoed goed door, voordat het wordt gedroogd.
- Overschrijd niet het volume van de belading zoals gespecificeerd in het hoofdstuk over de programma's.
- Reinig het filter na iedere droogcyclus.
- Gebruik geen wasverzachter voor het wassen, als het wasgoed daarna wordt gedroogd. Het wasgoed wordt automatisch zacht in de droogtrommel.
- Gebruik het condensaat als gedistilleerd water, voor bijv. stoomstrijken. Filter het condensaat, indien nodig, eerst (met bijv. een koffiefilter), om eventuele pluisjes te verwijderen.
- Zorg ervoor dat de luchtroosters aan de onderkant van het apparaat vrij zijn van obstructies.
- Zorg ervoor dat de luchtstroom niet wordt verhinderd op de plek waar het apparaat moet worden geïnstalleerd.

11 Onderhoud en reiniging

11.1 Reiniging van het filter

Aan het eind van elke cyclus wordt het symbool  **Filter** op het display weergegeven, om aan te geven dat het filter moet worden gereinigd.

Als het symbool  **Filter** op het display knippert, betekent dit dat het filter ontbreekt. De droogtrommel kan niet starten.

Het filter verzamelt pluizen tijdens de droogcyclus.

Reinig het filter regelmatig, om de beste droogprestaties te behalen. Een verstopt filter leidt tot langere cyclustijden en een hoger energieverbruik. Reinig het filter met de hand en gebruik, indien nodig, een stofzuiger.



Pas op



Vermijd het gebruik van water om het filter te reinigen. Gooi de pluizen in de vuilnisbak (voorkom de verspreiding van kunststofvezels in het omgevingswater).

Reinig het filter als volgt:

1. Open de deur. Trek het filter omhoog.

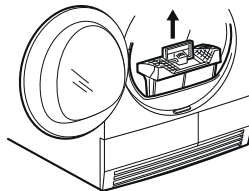

fig.X02224

2. Druk op de knop.

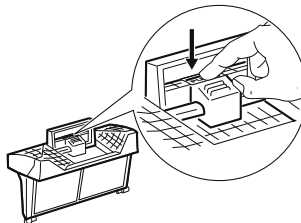

fig.X02225

3. Open het filter.

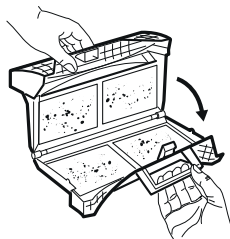

fig.X02226

4. Verwijder de pluizen met de hand uit de binnenkant van het filter.

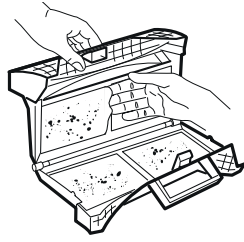

fig.X02227

5. Reinig het filter, indien nodig, met een stofzuiger. Sluit het filter.
6. Verwijder, indien nodig, de pluizen uit de filterhouder en pakking. Hier kunt u een stofzuiger voor gebruiken. Plaats het filter terug in de filterhouder.

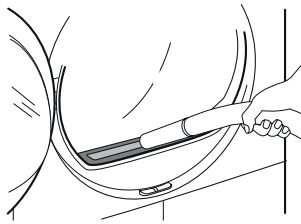



fig.X02229

11.2 Het waterreservoir legen

Maak na elke droogcyclus het waterreservoir met gecondenseerd water leeg.

Als het waterreservoir vol is met gecondenseerd water, stopt het programma automatisch.

Het symbool  **Reservoir** wordt op het display weergegeven en u moet het waterreservoir legen.

Leeg het waterreservoir als volgt:

1. Trek het waterreservoir uit en houd het horizontaal.

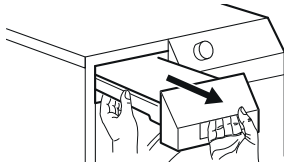

fig.X02230

2. Trek de kunststof dop uit en laat het water in een opvangbak of iets dergelijks lopen.

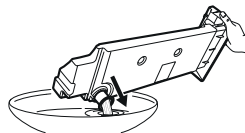



fig.X02231

3. Druk de kunststof dop terug en breng het waterreservoir weer op zijn plaats aan.
4. Druk op de toets **Start/Pauze** om het programma verder te laten gaan.

11.3 De condensor reinigen

Als het symbool  **Condensor** op het display knippert; de condensor en het bijbehorende vak moeten worden gereinigd.

Reinig de condensor en het bijbehorende vak als volgt:

1. Open de deur.
2. Verschuif de ontgrendelknop aan de onderkant van de deur, om de deur van de condensor te openen.

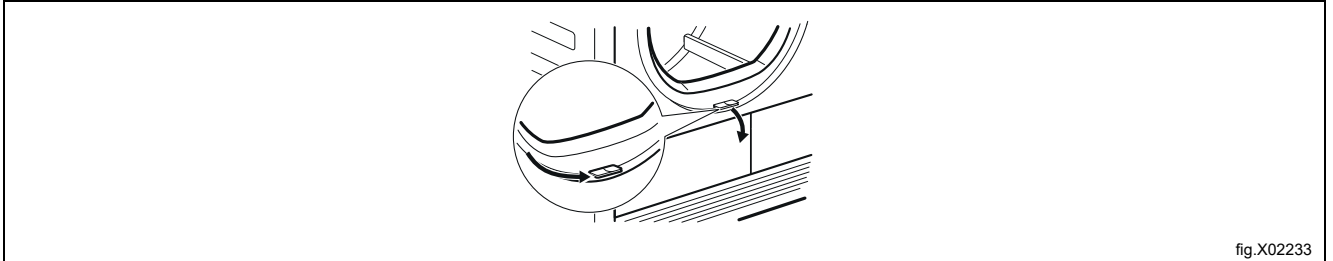

fig.X02233

3. Draai de twee blokkeringen, om het deksel van de condensor te ontgrendelen.

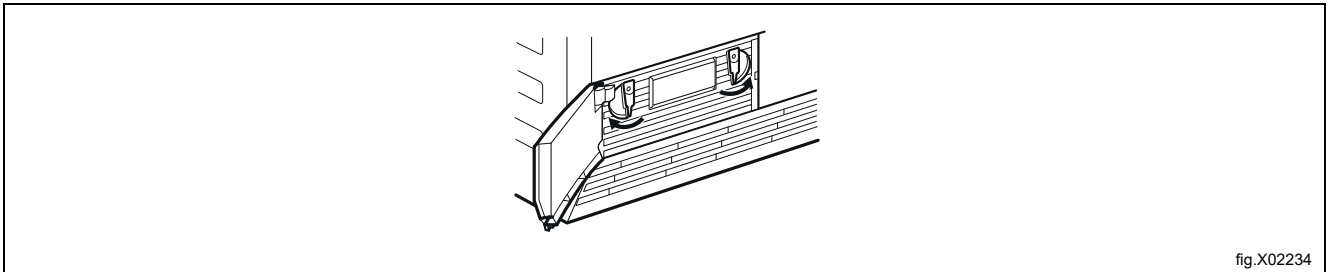

fig.X02234

4. Laat het deksel van de condensor zakken.

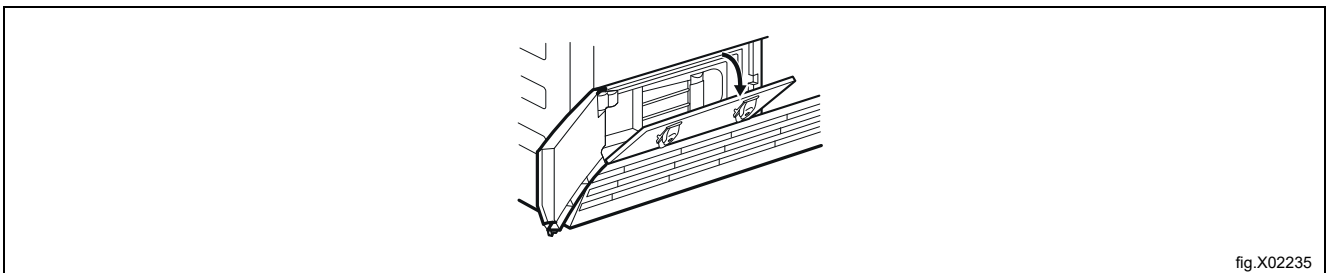

fig.X02235

5. Pak de hendel en trek de condensor uit het onderste vak. Houd de condensor horizontaal om geen restwater te morsen.

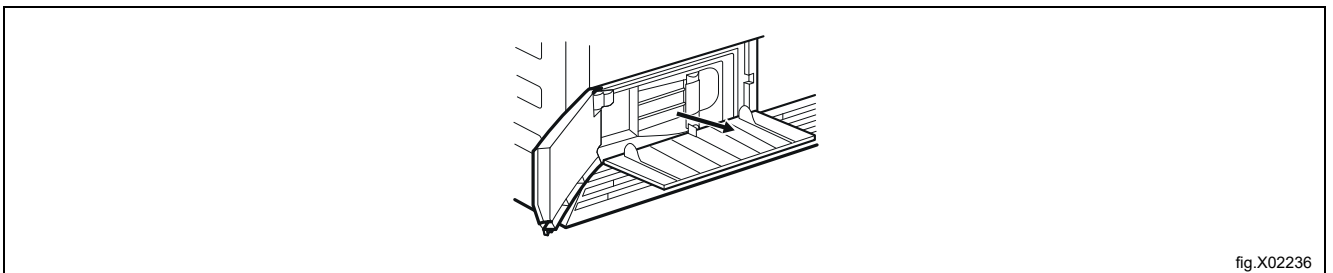

fig.X02236

6. Reinig de condensor in verticale positie boven een douchebak of bad. Spoel uit met een handdoeche.

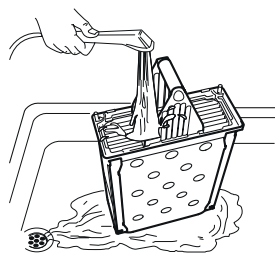

fig.X02237

7. Plaats de condensor terug in het onderste vak.
8. Sluit het deksel van de condensor.
9. Zet de blokkeringen met een klik vast.
10. Sluit de deur van de condensor.

11.4 Reiniging van de trommel



Waarschuwing



Zet het apparaat uit voordat u het reinigt.

Gebruik een standaard neutraal reinigingsmiddel om de binnenkant van de trommel en de trommelribben te reinigen. Droog de gereinigde oppervlakken met een zachte doek.



Pas op



Gebruik geen schuurmiddelen of staalwol om de trommel te reinigen.

11.5 Het bedieningspaneel en de behuizing reinigen

Gebruik een standaard neutraal reinigingsmiddel om het bedieningspaneel en de behuizing te reinigen. Gebruik een vochtige doek voor de reiniging. Droog de gereinigde oppervlakken met een zachte doek.



Pas op



Gebruik geen meubelreinigingsmiddel of andere reinigingsmiddelen die leiden tot corrosie, om het apparaat schoon te maken.

11.6 De luchtroosters reinigen

Gebruik een stofzuiger om de pluizen uit de luchtroosters te verwijderen.

12 Probleemoplossing

Probleem*	Mogelijke oorzaak	Oplossing
De droogtrommel werkt niet.	De droogtrommel is niet aangesloten op het elektriciteitsnet.	Steek de stekker van het apparaat in een stopcontact. Controleer de zekering in de zekeringenkast (van het gebouw).
	De laaddeur is open.	Sluit de laaddeur.
	De toets AAN/UIT is niet ingedrukt.	Druk op de toets AAN/UIT .
	De toets Start/Pauze is niet ingedrukt.	Druk op de toets Start/Pauze .
	Het apparaat staat op stand-by.	Druk op de toets AAN/UIT .
	Het filter ontbreekt of is verkeerd geplaatst.	Plaats het filter correct.
	Foutcode E10 wordt op het display weergegeven - filter verstopt.	Reinig het filter**
Onbevredigend droogresultaat.	Foutcode E59 wordt op het display weergegeven - droger overbelast.	Neem een deel van het wasgoed uit. Houdt u aan de maximale belading.
	Onjuiste programmakeuze.	Selecteer het juiste programma.***
	Foutcode EF0 wordt op het display weergegeven - filter te vuil.	Reinig het filter.**
	Het filter zit verstopt.	Reinig het filter.**
	Overmatige belading.	Houdt u aan de maximale belading.
	Het luchtrooster zit verstopt.	Reinig het luchtrooster aan de onderkant van het apparaat.
	Vuil op de vochtsensor in de trommel.	Reinig het vooroppervlak van de trommel.
	Onjuist resterend vochtgehalte van het wasgoed.	Stel het resterende vochtgehalte van het wasgoed af.****
De laaddeur gaat niet dicht.	De condensor zit verstopt.	Reinig de condensor.**
	Het filter zit niet op zijn plaats vast. Het wasgoed zit tussen de deur en de afdichting.	Zet het filter goed op zijn plaats. Plaats het wasgoed correct in de trommel.
Op het display wordt Err (Fout) weergegeven.	U hebt geprobeerd het programma of de optie te wijzigen nadat de cyclus werd gestart.	Zet de droogtrommel uit en aan. Maak de nieuwe keuze.
	De optie die u probeert te activeren, is niet beschikbaar met het geselecteerde programma.	Zet de droogtrommel uit en aan. Maak de nieuwe keuze.
Geen trommelverlichting.	De trommelverlichting is defect.	Neem contact op met het servicecentrum om de trommelverlichting te vervangen.
Ongewoon tijdsverloop op het display.	De eindtijd wordt berekend op grond van het volume en de vochtigheid van het wasgoed.	De automatische procedure - dit is geen defect van het apparaat.
Programma inactief.	Het waterreservoir is vol.	Tap het waterreservoir af, druk op de toets Start/Pauze .**
Droogcyclus te kort.	Volume van het wasgoed te klein.	Selecteer het tijdprogramma. De tijdwaarde moet zijn afgestemd op de belading. Om één artikel of kleine hoeveelheden wasgoed te drogen, raden we korte droogtijden aan.
	Het wasgoed is te droog.	Selecteer het tijdprogramma met een langere tijd.
Droogcyclus te lang. *****	Foutcode EF0 wordt op het display weergegeven - filter te vuil.	Reinig het filter.**
	Het filter zit verstopt.	Reinig het filter.
	Overmatige belading.	Houdt u aan de maximale belading.
	Het wasgoed is niet voldoende doorgedraaid. Zeer hoge kamertemperatuur - dit is geen defect van het apparaat.	Draai het wasgoed goed door. Verlaag, indien mogelijk, de kamertemperatuur.

* Als er een foutbericht op het display wordt weergegeven (zoals **E51**): Zet de droogtrommel uit en aan.

Selecteer het nieuwe programma. Druk op de toets **Start/Pauze**. Neem contact op met het servicecentrum, als de droogtrommel nog niet werkt, en geef de foutcode op.

** Zie hoofdstuk: "[Onderhoud en reiniging](#)".

*** Volg de beschrijving van het programma - zie hoofdstuk: "[Programma's](#)".

**** Zie hoofdstuk: "[Aanwijzingen en tips](#)".

***** **Opmerking! Na maximaal 5 uur eindigt de droogcyclus automatisch.**

13 TECHNISCHE GEGEVENS

Hoogte x breedte x diepte	850 x 600 x 605 mm (maximaal 648 mm)
Max. diepte met de deur van het apparaat open	1072 mm
Max. breedte met de deur van het apparaat open	950 mm
Verstelbare hoogte	850 mm (+15 mm - verstelling van de poten)
Volume trommel	118 liter
Maximaal vulvolume	8 kg
Geluidsemissiedruk conform EN ISO 11204/11203	67 dB
Spanning	220-240 V
Frequentie	50 Hz
Vereiste zekering	16 A
Totaal vermogen	2800 W
Energie-efficiëntieklasse	B
Energieverbruik*	4,77 kWh
Jaarlijks energieverbruik**	560 kWh
Vermogensabsorptie in sluimerstand	0,12 W
Vermogensabsorptie in uitstand	0,12 W
Toelaatbare omgevingstemperatuur	+ 5°C tot + 35°C
Beschermingsniveau tegen binnendringen van vaste deeltjes en vocht wordt gegarandeerd door het beschermende deksel, behalve op plaatsen waar laagspanningsapparatuur geen bescherming tegen vocht heeft.	IPX4

* Onder verwijzing naar EN 61121. 8 kg katoen gecentrifugeerd op 1000 tpm.

** Energieverbruik per jaar in kWh, gebaseerd op 160 droogcycli van het standaard katoenprogramma bij volle en gedeeltelijke belading en het verbruik van de spaarstanden. Het daadwerkelijke energieverbruik per cyclus is afhankelijk van de manier waarop het apparaat wordt gebruikt (VERORDENING (EU) Nr. 392/2012).

14 Informatie m.b.t. afvoeren

14.1 Afvoeren van het apparaat aan het einde van de levensduur

Voordat u begint aan de sloop van de machine, adviseren wij u de fysieke toestand van de machine zorgvuldig te controleren, met name of er geen delen van de structuur verzwakt of gebroken zijn.

De onderdelen van de machine moeten gescheiden worden afgevoerd op grond van hun verschillende eigenschappen (bijv. metalen, oliën, vetten, plastic, rubber, etc.).

In de diverse landen zijn verschillende wetgevingen van toepassing. U moet dan ook de voorschriften die bepaald worden door de wetten en de instanties in het land waar het apparaat gesloopt wordt, in acht nemen.

In het algemeen moet het apparaat naar een gespecialiseerd inzamel/sloopbedrijf worden gebracht.

Demonteer het apparaat, groepeer de onderdelen op basis van hun chemische eigenschappen, denk eraan dat de compressor smeeroilie en koelvloeistof bevat die gerecycled kunnen worden en dat de onderdelen van de koeling en verwarmingpomp speciaal afval zijn en als stedelijk afval behandeld moeten worden.

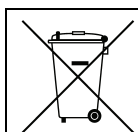

Het symbool op het product geeft aan dat dit product niet als huishoudelijk afval behandeld moet worden, maar op de juiste wijze moet worden afgevoerd om negatieve gevolgen voor het milieu en de volksgezondheid te vermijden. Neem voor meer informatie over het recyclen van dit product contact op met de plaatselijke dealer of vertegenwoordiger, de klantenservice of de plaatselijke instelling die verantwoordelijk is voor afvalverwerking.

Let op:

Bij het afdanken van de machine moeten alle markeringen, deze handleiding en andere bij de apparatuur horende documentatie vernietigd worden.

14.2 Het weggooien van de verpakking

Het verpakkingsmateriaal moet worden weggegooid in overeenstemming met de voorschriften die van toepassing zijn in het land waar het apparaat gebruikt wordt. Alle materialen die gebruikt zijn voor de verpakking zijn milieuvriendelijk.

Ze kunnen veilig worden bewaard, gerecycled of verbrand in een geschikte afvalverbrandingsinstallatie. Plastic onderdelen die gerecycled kunnen worden zijn gemarkeerd zoals in de volgende voorbeelden.

	Polyethyleen: <ul style="list-style-type: none"> • Buitenverpakking • Zak met instructies
	Polypropyleen: <ul style="list-style-type: none"> • Riempjes
	Polystyreenschuim <ul style="list-style-type: none"> • Hoekbeschermmstukken



Electrolux Professional AB
341 80 Ljungby, Sweden
www.electroluxprofessional.com