

Manual de funcionamiento

Máquina centrifugadora

WH6–14LAG
Clarus Vibe
Tipo W3...



Electrolux
PROFESSIONAL

Indice

Indice

1	Advertencias de seguridad.....	5
1.1	Información general sobre seguridad.....	6
1.2	Sólo para uso comercial.....	6
1.3	Copyright.....	6
1.4	Símbolos.....	6
2	Condiciones y exclusiones de la garantía.....	7
3	Información general.....	8
4	Manipulación.....	9
4.1	Carga.....	9
4.2	Detergente.....	9
4.3	Para iniciar un programa de lavado.....	10
4.4	Fin del programa.....	12
5	Menús y funciones.....	13
5.1	Menú principal.....	13
5.1.1	Edit programs (modificar programas).....	14
5.1.2	Estadísticas.....	18
5.1.3	Pumps (bombas).....	19
5.1.4	Settings (ajustes).....	20
5.1.5	Servicio.....	23
5.1.6	Transfer (transferir).....	24
6	Mantenimiento.....	25
6.1	Información general.....	25
6.2	Es el momento de realizar el mantenimiento.....	25
6.3	Diariamente.....	25
6.4	Cubeta del detergente.....	26
6.4.1	Descalcificación.....	26
6.5	Desagüe.....	26
6.6	Toma de agua.....	27
6.7	Limpieza de elementos de mopas.....	27
6.8	El personal de mantenimiento cualificado debe llevar a cabo el mantenimiento.....	27
7	Información sobre la eliminación.....	29
7.1	Eliminación del aparato al final de su vida útil.....	29
7.2	Eliminación del embalaje.....	29

El fabricante se reserva el derecho de modificar el diseño y las especificaciones de los materiales.

1 Advertencias de seguridad

- El mantenimiento solo deberá realizarlo personal autorizado.
- Solo deben emplearse repuestos, accesorios y consumibles autorizados.
- Utilice solo detergente para el lavado de prendas con agua. No utilice nunca productos de limpieza en seco.
- Utilice mangueras de agua nuevas para la máquina. No hay que utilizar mangueras de agua usadas.
- En ninguna circunstancia ha de anularse el cierre de la puerta de la máquina.
- Si la máquina tiene alguna avería, deberá comunicarse lo antes posible a la persona responsable. Es muy importante para su propia seguridad y la de otras personas.
- NO DEBE MODIFICARSE ESTE APARATO.
- A la hora de realizar el mantenimiento o de reemplazar piezas, la alimentación debe estar desconectada.
- Cuando se desconecta el suministro, el operador debe comprobar si la máquina está desconectada (que se ha desenchufado y sigue desenchufada) desde cualquier punto al que tenga acceso. Si no es posible, debido a la estructura o la instalación de la máquina, se incluirá una desconexión con un sistema de bloqueo en la posición aislada.
- Según las normas de cableado: monte un interruptor multipolar antes de la máquina para facilitar la instalación y tareas de mantenimiento.
- Si la placa de datos técnicos indica voltajes o frecuencias nominales diferentes, (separados por la barra invertida /), en el manual de instalación figuran instrucciones para ajustar el aparato en función del voltaje o la frecuencia nominales que sean necesarios.
- Los equipos fijos no cuentan con sistemas de desconexión de la red eléctrica, con una separación de contactos de todos los polos que permita la desconexión total en una situación de sobrevoltaje de categoría III. El sistema de desconexión debe incorporarse al cableado fijo de acuerdo con la normativa sobre cables.
- Las aberturas de la base no se obstruirán con una alfombra.
- Peso máximo de ropa seca: WH6–14LAG: 14,5 kg.
- Nivel de presión acústica de emisiones ponderada en A en los lugares de trabajo:
 - Lavado: WH6–14LAG: <70 dB(A).
 - Centrifugado: WH6–14LAG: <70 dB(A).
- Presión máxima de entrada de agua: 1000 kPa
- Presión mínima de entrada de agua: 50 kPa
- Requisitos adicionales para los siguientes países; AT, BE, BG, HR, CY, CZ, DK, EE, FI, FR, DE, GR, HU, IS, IE, IT, LV, LT, LU, MT, NL, NO, PL, PT, RO, SK, SI, ES, SE, CH, TR, UK:
 - El aparato se puede utilizar en una zona abierta al público.
 - La máquina puede ser utilizada por niños de más de 8 años y personas con capacidad física, sensorial o mental reducida, o con falta de experiencia y conocimientos, si han sido entrenadas para utilizarla por parte de la persona responsable de su seguridad y comprenden los riesgos asociados. Los niños no deben jugar con la máquina. La limpieza y el mantenimiento no los realizarán niños sin supervisión.
- Requisitos adicionales para otros países:

- Estas máquina no ha sido diseñada para ser utilizada por personas (inclusive menores de edad) con capacidad física, sensorial o mental reducida, o con falta de experiencia y conocimientos, a menos que hayan sido entrenadas para utilizarla por parte de la persona responsable de su seguridad. Vigile que los niños no jueguen con la máquina.
- Este aparato se ha diseñado para usarse en tareas domésticas y similares, como: (IEC 60335-2-7) cocina de personal en tiendas, oficinas y otros entornos de trabajo; casas rurales, uso de clientes en hoteles, moteles y otros entornos de tipo residencial, alojamientos con desayuno incluido, zonas de uso comunitario en bloques de apartamentos o en lavanderías de autoservicio.

1.1 Información general sobre seguridad

La máquina ha sido diseñada únicamente para el lavado con agua.

No rocíe la máquina con agua.

Para evitar daños en la electrónica (y otras piezas) como resultado de condensaciones, las máquinas deben almacenarse a temperatura ambiente durante 24 horas antes de utilizarse por primera vez.



1.2 Sólo para uso comercial

Las máquinas de este manual se han fabricado únicamente para uso comercial e industrial.

1.3 Copyright

Este manual es exclusivamente para la consulta del operador y solo se puede ceder a terceros con la autorización de Electrolux Professional AB.

1.4 Símbolos

	Precaución
	Precaución, alto voltaje
	Lea las instrucciones antes de utilizar la máquina

2 Condiciones y exclusiones de la garantía

Si la compra de este producto incluye cobertura de garantía, esta se otorga de acuerdo con la normativa local y sujeta a que el equipo se instale y use para los fines previstos, de acuerdo con la documentación correspondiente.

La garantía es efectiva cuando el cliente ha utilizado piezas originales y realizado el mantenimiento de acuerdo con la documentación de usuario y mantenimiento de Electrolux Professional AB, disponible en papel o en formato electrónico.

Electrolux Professional AB recomienda específicamente el uso de agentes de limpieza, aclarado y descalcificación autorizados por Electrolux Professional AB para obtener resultados óptimos y conservar la eficiencia del producto a lo largo del tiempo.

La garantía de Electrolux Professional AB no cubre:

- El coste de desplazamientos del servicio técnico para la entrega y recogida del producto.
- Instalación.
- Formación en el uso del equipo.
- Sustitución (o suministro) de piezas sujetas a desgaste salvo que sean resultado de defectos de material o fabricación, que se hayan comunicado en el plazo de una (1) semana desde la avería.
- Corrección del cableado externo.
- Corrección de reparaciones no autorizadas, así como de daños, desperfectos e insuficiencias provocados por:
 - Capacidad insuficiente o anómala de los sistemas eléctricos (corriente/voltaje/frecuencia, incluidos picos e interrupciones).
 - Suministro inadecuado o interrumpido de agua, vapor, aire, gas (incluidas impurezas u otros elementos que no cumplan los requisitos técnicos de cada equipo);
 - Piezas de fontanería, componentes o productos consumibles de limpieza que no estén autorizados por el fabricante.
 - Negligencia, mal uso, abuso o incumplimiento, por parte del cliente, de las instrucciones de uso y mantenimiento detalladas en la documentación correspondiente al equipo.
 - Incorrección o deficiencia de: instalación, reparación, mantenimiento (incluida la manipulación, las modificaciones y las reparaciones realizadas por terceros no autorizados) y modificación de los sistemas de seguridad.
 - El uso de componentes que no sean originales (como consumibles, piezas de desgaste o repuestos).
 - Condiciones ambientales que provoquen tensiones térmicas (como sobrecalentamiento/congelación) o químicas (como corrosión/oxidación).
 - Objetos extraños colocados o contenidos en el producto.
 - Accidentes o fuerza mayor.
 - Transporte y manipulación, incluidos rayaduras, abolladuras, astillamiento u otros daños del acabado del producto, salvo que dichos daños sean consecuencia de defectos de material o fabricación, comunicados en el plazo de una (1) semana desde la fecha de entrega, salvo que se haya acordado de otro modo.
- Productos en los que el número de serie original se haya eliminado, alterado o no pueda observarse con facilidad.
- Sustitución de bombillas, filtros u otros consumibles.
- Accesorios y software no autorizados o especificados por Electrolux Professional AB.

La garantía no incluye actividades de mantenimiento planificadas (incluidas las piezas necesarias para ello) ni el suministro de agentes de limpieza, salvo que se especifique por algún acuerdo local, sujeto a las condiciones del lugar. Consulte en el sitio web de Electrolux Professional AB la lista de centros de atención al cliente autorizados.

3 Información general

En la máquina hay varios programas de lavado disponibles para diferentes segmentos de negocio, pero solo el programa de lavado adecuado para el segmento de negocio seleccionado aparece en la pantalla de selección de programas.

Es posible crear nuevos programas de lavado directamente en la interfaz de usuario.

Un programa de lavado creado para un modelo/tamaño de máquina se puede transferir a otro modelo/tamaño sin cambiar ningún parámetro.



Los programas de lavado controlan todo el proceso, incluida la dosificación de productos químicos.

Las bombas dosificadoras se gestionan y controlan totalmente desde la máquina, incluidas la calibración y las alarmas de bajo nivel.

Todas las máquinas cuentan con ahorro automático de agua, productos químicos y energía. Los niveles de agua y la dosificación de químicos se adaptan al peso de la carga.

Hay un sistema de pesaje integrado para impedir la carga excesiva o insuficiente.

Gestos

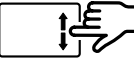
	<p>Toque Toque ligeramente la pantalla con un dedo.</p>
	<p>Barrido Desplace un dedo rápidamente a través de la pantalla.</p>
	<p>Desplazamiento Desplace un dedo a través de la pantalla sin separarlo de ella. Arrastre una lista hacia arriba o hacia abajo para ver más información. Barra con el dedo para un desplazamiento rápido.</p>

4 Manipulación

4.1 Carga

Introduzca las prendas en la máquina según las recomendaciones y cierre la puerta.

Carga máxima recomendada	Programas Lagoon Carga húmeda (lana, seda, etc.)	Programas generales Carga normal
	7 kg	14 kg

4.2 Detergente

Añada la cantidad correcta de detergente, blanqueador y suavizante de acuerdo con las recomendaciones.

(No corresponde si se emplea la dosificación automática).

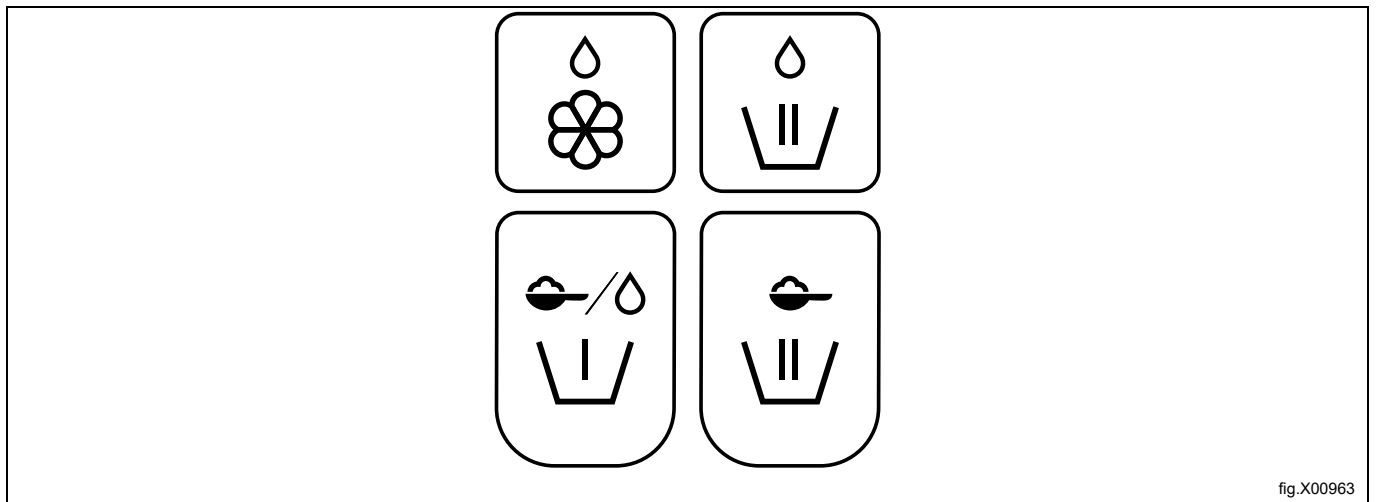

fig.X00963

	Suavizante líquido.
	Lavado principal, productos químicos líquidos. Alternativa para lavar mopas, productos químicos para lavar mopas en el último aclarado.
	Prelavado, detergente en polvo o líquido.
	Lavado principal, detergente en polvo.

4.3 Para iniciar un programa de lavado

Toque para seleccionar un programa en la lista.

Dependiendo de la configuración de la máquina, los programas se muestran como lista o cuadrícula.

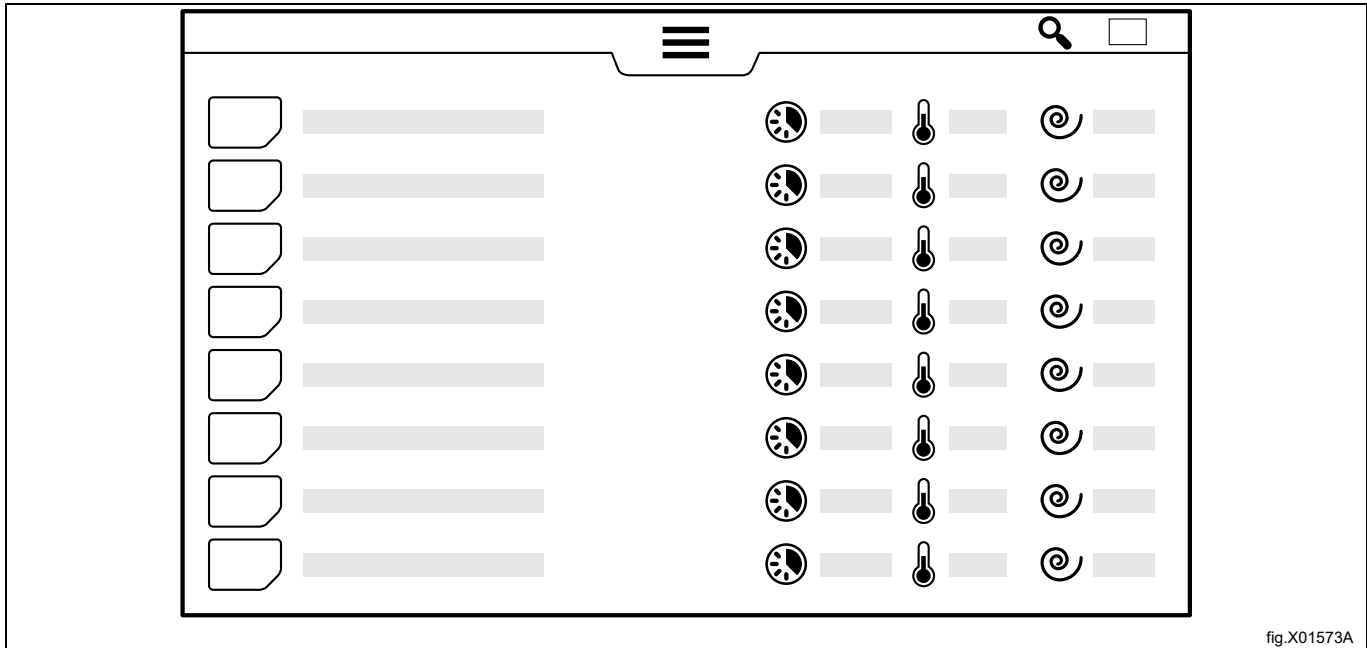

fig.X01573A

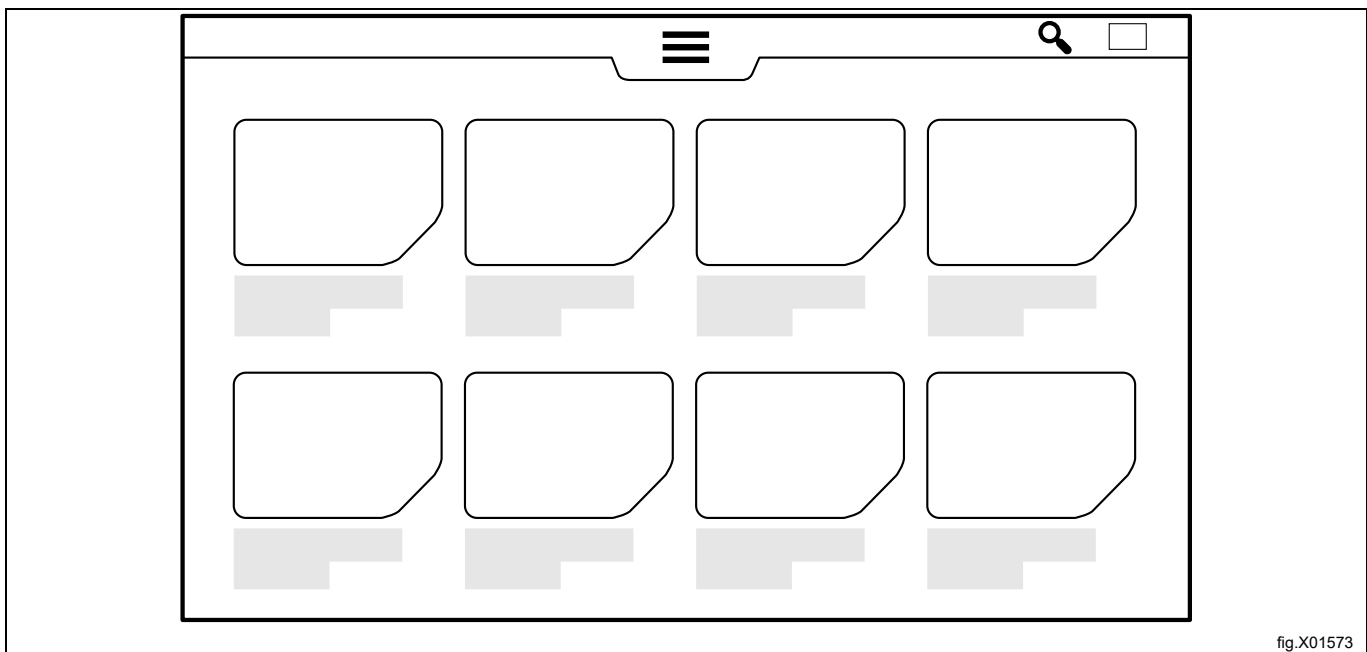













fig.X01573

En la vista de lista puede ver rápidamente los programas principales del programa de lavado: el cálculo de la duración del programa, la temperatura máxima programada y la velocidad de centrifugado final en G.

La duración del programa se calcula en función de una carga completa en la máquina y en que la presión del agua no sea inferior a la especificada en el manual de instalación. Además, la temperatura del agua de entrada afecta al tiempo de programa calculado en las máquinas calentadas. El valor de temperatura del agua de entrada que se utiliza en la fórmula se puede cambiar en el menú de ajustes.

Cuando se selecciona un programa, se muestra una pantalla de inicio. El aspecto de esa pantalla depende de las elecciones realizadas en el asistente de instalación y en el menú de ajustes.

Active el menú de información para obtener más detalles sobre el programa seleccionado.
La pantalla muestra información acerca de los distintos parámetros de programa.

	Información
	La temperatura actual
	Máxima temperatura programada
	Si hay un módulo de enfriamiento en el programa o no
	Desinfección térmica (mantenimiento de temperatura)
	El tiempo restante del módulo de programa actual
	Duración del programa
	Indicación de los niveles de agua utilizados en el programa Nivel mínimo = 0 Nivel máximo = 6
	Indicación de la acción del tambor (tiempo de rotación/tiempo sin rotación) utilizada en el programa Sin rotación = 0 Rotación normal = 1 Rotación más suave = 5
	Indicación de la velocidad de centrifugado final Velocidad máxima = 10
	Bombas dosificadoras utilizadas en el programa
	El tiempo calculado cuando el ciclo de lavado estará listo si se inicia a la hora real. Es posible ajustar un inicio retardado. Toque el campo de fecha/hora y ajuste la hora de acabado que desee. Confirme con la tecla de inicio. La tecla de inicio parpadea hasta que se inicia el programa. Si la puerta se abre antes de que se inicie el programa mediante el inicio retardado, este se cancela. Si desea iniciar el programa antes de que empiece el inicio retardado, puede tocar otra vez en el inicio.

Antes del inicio es posible añadir información acerca de la carga del lavado que se ejecutará. Las opciones de menú se seleccionan en el menú de ajustes. Siga las instrucciones en pantalla respecto a cada opción de menú. Dicha información se mostrará al final del ciclo de lavado y también se almacenará en las estadísticas y se incluirá en los informes.

	Introducción de ID del operador
	Introducción de número de lote
	Introducción de nombre del cliente
	Introducción del día de entrega

Toque la tecla de inicio para poner en marcha el programa.

Durante la ejecución del programa es posible la pausa, la parada y el avance rápido si los ajustes lo permiten.

Secadoras que funcionan con monedas

Introduzca la cantidad de monedas necesarias para poner en marcha la máquina. Dependiendo de los ajustes, también puede ser necesario tocar la tecla de inicio para poner en marcha el programa.

4.4 Fin del programa

Cuando hay finalizado o detenido un programa de lavado, es posible obtener un informe en pantalla.

	Haga clic en el icono de informe antes de abrir la puerta para que aparezca en pantalla un informe detallado del último programa. Que el icono aparezca o no, depende del segmento seleccionado. Esta función se puede desactivar en el menú de ajustes.
---	--

Deje la puerta abierta cuando esté lista. Servirá para evitar la humedad dentro de la máquina y la formación de bacterias y moho.

5 Menús y funciones

5.1 Menú principal

Introduzca una contraseña para acceder al menú principal.









Hay contraseñas distintas para los diferentes niveles de acceso.

Las contraseñas predeterminadas fijadas en la fábrica son:

- 0000: Supervisor: dosificación de productos químicos (se usa para modificar los ajustes de la bomba)
- 1111: Supervisor: (se usa para modificar programas, cambiar ajustes, etc.)

Las contraseñas se pueden cambiar en Settings (ajustes).

Al activar el menú principal aparecen en pantalla los siguientes menús:

	Programas Muestra los programas disponibles. Consulte el apartado "Para iniciar un programa de lavado".
	Edit programs (modificar programas) Este menú permite copiar y duplicar programas de lavado.
	Graphs (gráficos) Este menú muestra gráficos de proceso.
	Estadísticas Este menú muestra estadísticas de la máquina.
	Pumps (bombas) Este menú permite administrar las bombas de dosificación.
	Settings (ajustes) Este menú se usa para diferentes ajustes de la máquina.
	Servicio Este menú se utiliza para solucionar problemas.
	Transfer (transferir) Este menú permite transferir programas de lavado a y desde la máquina con una conexión USB.

Aparecen distintos submenús, dependiendo de la configuración de la máquina.

Siga siempre las instrucciones en pantalla.

5.1.1 Edit programs (modificar programas)

En este menú es posible cambiar los ajustes de cualquier programa seleccionado.



Al activar este menú se enumeran todos los programas de lavado disponibles.







Sin embargo, en los programas de fábrica solo es posible cambiar las cantidades de productos químicos.





Copie o duplique un programa con una pulsación prolongada. En la copia se pueden cambiar todos los parámetros. Es posible copiar un módulo de un programa y pegarlo en otro.

	<p>Módulo Header (cabecera): Información general</p> <p>Los parámetros válidos para todo el programa de lavado se fijan en el módulo de cabecera.</p> <ul style="list-style-type: none"> • Start pumps at (arrancar bombas a) <ul style="list-style-type: none"> – Ajuste la temperatura a la cual deben ponerse en marcha las bombas de dosificación si se ha seleccionado “start at temperature” (empezar a temperatura) en el módulo de lavado. • Safe disinfection (desinfección segura) <ul style="list-style-type: none"> – Ajuste esta opción si es necesaria la validación de temperatura y tiempo. • Max load (carga máxima) <ul style="list-style-type: none"> – Ajuste el peso de carga máximo permitido. • Min load (carga mínima) <ul style="list-style-type: none"> – Ajuste el peso de carga mínimo permitido. • Residual moisture * (humedad residual) <ul style="list-style-type: none"> – Utilice esta opción cuando cargue prendas húmedas en la máquina. Ajuste la humedad residual conocida de la carga que se pesará. • Use calculated weight* (usar peso calculado) <ul style="list-style-type: none"> – Seleccione si la dosificación de productos químicos y los niveles de agua deben corresponder al peso calculado de la carga seca y no a la carga medida. (Se utiliza principalmente para mopas). • Water reduction (reducción de agua) <ul style="list-style-type: none"> – Seleccione si los niveles de agua deben ajustarse al peso de la carga. <p>* Consejo: Los programas de lavado de mopas para limpieza de suelos deben iniciarse con preclarado(s) y centrifugado antes del módulo de pesaje. Ejecute el programa con mopas secas y limpias e interrumpa el programa después del centrifugado. Mida el peso de las mopas mojadas y calcule la humedad residual. Seleccione "Use calculated weight" (usar peso calculado).</p>
--	--

Parámetros de los módulos de lavado principal, prelavado, aclarado, preaclarado y remojo:

	<p>Ajustes de temperatura</p> <ul style="list-style-type: none"> • Filling with pre heating (llenado con precalentamiento) <ul style="list-style-type: none"> – Realice el ajuste si el agua se debe calentar al máximo; “Filling max. temperature” (llenado a temperatura máxima), durante la fase de llenado. Se puede usar para acortar el tiempo de programa total. • Filling max. temperature (llenado a temperatura máxima) <ul style="list-style-type: none"> – Ajuste la temperatura máxima del agua durante la fase de llenado. La temperatura se ajusta mediante la apertura y el cierre de las válvulas de agua caliente/fría y el apagado/encendido del calentamiento. • Wash temperature (temperatura de lavado) <ul style="list-style-type: none"> – Ajuste la temperatura de lavado entre 10–95°C. • Maintain temperature (mantenimiento de temperatura) <ul style="list-style-type: none"> – Seleccione si se debe mantener la temperatura de lavado fijada durante todo el tiempo de lavado. Esto se puede emplear, fundamentalmente, para la desinfección térmica. <p>Consejo: En un lavado principal, tras un prelavado, la “Filling max. temperature” (llenado a temperatura máxima), se puede ajustar normalmente a una temperatura tan alta como la de “Wash temperature” (temperatura de lavado).</p>
	<p>Ajustes de tiempo</p> <p>El tiempo se ajusta en horas/minutos/segundos.</p> <ul style="list-style-type: none"> • Filling (llenado) <ul style="list-style-type: none"> – Ajuste el tiempo de absorción/humedecimiento/remojo. La cuenta atrás se inicia cuando se alcanza el nivel fijado. En esta fase los tejidos absorben agua y las válvulas de agua se abren para recargar hasta el nivel fijado. • Washing (lavado) <ul style="list-style-type: none"> – Ajuste el tiempo de lavado. La cuenta atrás se inicia cuando se alcanzan el nivel fijado y las condiciones de temperatura. • Start washing timer at (iniciar temporizador de lavado a) <ul style="list-style-type: none"> – Seleccione en una lista desplegable si el tiempo de lavado debe empezar a correr cuando se alcanza el nivel fijado o cuando se alcanza la temperatura de lavado fijada. <p>Consejo: En un lavado principal, tras un prelavado, el tiempo de llenado se puede acortar con normalidad dado que el tejido ya ha absorbido agua en el prelavado.</p>

	<p>Ajustes del nivel de agua</p> <ul style="list-style-type: none"> Nivel <ul style="list-style-type: none"> – Seleccione el nivel de agua en la lista desplegable. La relación entre el diámetro del tambor y el nivel en mm no es directa. Por lo tanto, hay una lista de niveles comprobados que se adaptan para ofrecer el mismo resultado con independencia del tamaño del tambor. Llenado inteligente <ul style="list-style-type: none"> – Seleccione el llenado inteligente para conseguir el nivel de agua más preciso. <p>Nota! Si se selecciona el llenado inteligente, la rotación del tambor se detiene al finalizar el llenado.</p> <p>Respecto a los ajustes del nivel del agua, consulte el apartado "Nivel de agua".</p>								
	<p>Ajustes de acción y velocidad</p> <p>Seleccione la acción de rotación del tambor durante los distintos pasos de la lista desplegable con tiempos de rotación y detención comprobados.</p> <p>Seleccione la velocidad del tambor en los distintos pasos. El valor se ajusta entre 0–1.00G.</p> <p>Respecto a los ajustes de acción y velocidad, consulte el apartado "Acción de llenado del tambor".</p>								
	<p>Dosificación de productos químicos</p> <p>Para cada uno de los productos químicos se puede ajustar lo siguiente:</p> <ul style="list-style-type: none"> At temperature (a temperatura) <ul style="list-style-type: none"> – Seleccione si la dosificación de los productos químicos seleccionados debe iniciarse antes o después de que se alcance la temperatura de dosificación fijada en el módulo de encabezamiento. Load (carga) <ul style="list-style-type: none"> – Ajuste la cantidad de productos químicos que deben dosificarse en el paso/módulo. La cantidad se ajusta en ml/kg de carga. La misma dosificación por kg de carga ofrece distintos tiempos de dosificación en función de la cantidad de carga presente en la máquina y no de su capacidad. <p>Sin embargo, la cantidad de productos químicos nunca será inferior al porcentaje en los ajustes "Min. chemical dosing" (dosificación mín. de químicos) aunque el peso de la carga sea muy pequeño.</p> <p>Ejemplo: Dosificación mín. de químicos: 30%, el peso de la carga es el 20% de la capacidad de la máquina. La dosificación corresponderá al 30% de la capacidad de la máquina.</p> <p>Si el programa no dispone de módulo de pesaje, la dosificación se hará de acuerdo con la carga máxima de la máquina.</p> 								
	<p>Barrido de los compartimentos de detergente</p> <p>Seleccione los compartimentos del depósito de detergente que se barrerán en el módulo. El depósito frontal tiene 6 compartimentos pero 1a y 1b se barren en paralelo y esto también se aplica a 2a y 2b. El depósito superior tiene 4 compartimentos. En los programas de fábrica los compartimentos se utilizan como se indica a continuación:</p> <ul style="list-style-type: none"> 1, 1b, 1a = prelavado 2, 2b, 2a = lavado principal 3 = último aclarado 4 = lavado principal (prelavado/primer aclarado/último aclarado) <div style="display: flex; flex-direction: column; align-items: center;"> <table border="1" style="margin-bottom: 5px;"> <tr><td style="padding: 2px 5px;">3</td><td style="padding: 2px 5px;">4</td></tr> <tr><td style="padding: 2px 5px;">1</td><td style="padding: 2px 5px;">2</td></tr> </table> <table border="1"> <tr><td style="padding: 2px 5px;">3</td><td style="padding: 2px 5px;">4</td></tr> <tr><td style="padding: 2px 5px;">1</td><td style="padding: 2px 5px;">2</td></tr> </table> </div> <p>Consejo: Si se emplean químicos blanqueadores líquidos que se vuelven agresivos a altas temperaturas, es conveniente barrer el compartimento 4 en un paso de programa con temperatura de lavado más baja, por ejemplo, en el primer aclarado.</p>	3	4	1	2	3	4	1	2
3	4								
1	2								
3	4								
1	2								
	<p>Módulo de enfriamiento</p> <p>Es necesario un enfriamiento controlado para evitar arrugas permanentes al lavar materiales sintéticos a una temperatura por encima de las temperaturas de transición del estado vítreo (Tg).</p> <p>El enfriamiento también puede ser útil para evitar la descarga de agua demasiado caliente.</p> <p>Temperatura final: Ajuste la temperatura que debe alcanzar el agua.</p> <p>Max temperature decrease (reducción de temperatura máxima): Ajuste la rapidez a la que puede reducirse la temperatura.</p> <div style="text-align: center; margin: 10px 0;">  </div> <p>Acción y velocidad durante el enfriamiento.</p> <div style="text-align: center; margin-top: 10px;">  </div>								

	<p>Módulo de descarga Acción y velocidad durante la descarga.</p> 
	<p>Módulo de centrifugado</p> <ul style="list-style-type: none"> • Velocidad <ul style="list-style-type: none"> – Seleccione la velocidad de centrifugado en la lista desplegable con fuerzas G predefinidas y comprobadas. Con la misma velocidad de rotación en distintos diámetros de tambor se consiguen distintas eliminaciones de agua. Por lo tanto, la velocidad se especifica en G y no en revoluciones por minuto (rpm). • Tiempo <ul style="list-style-type: none"> – Fije el tiempo de centrifugado total.   <p>Respecto a los ajustes de centrifugado, consulte el apartado “Centrifugado del tambor”.</p>

Nivel de agua

Nivel de agua	
0.Low (aclarado)	97
1.Low Medium (MW)	100
2.Medium (aclarado)	157
3.Medium High (MW)	158
4.High (aclarado)	173
5.Extra High (MW)	174
6. Muy alta	203
Nivel vacío/compensado*	35
Límite de calor de nivel mínimo total*	38

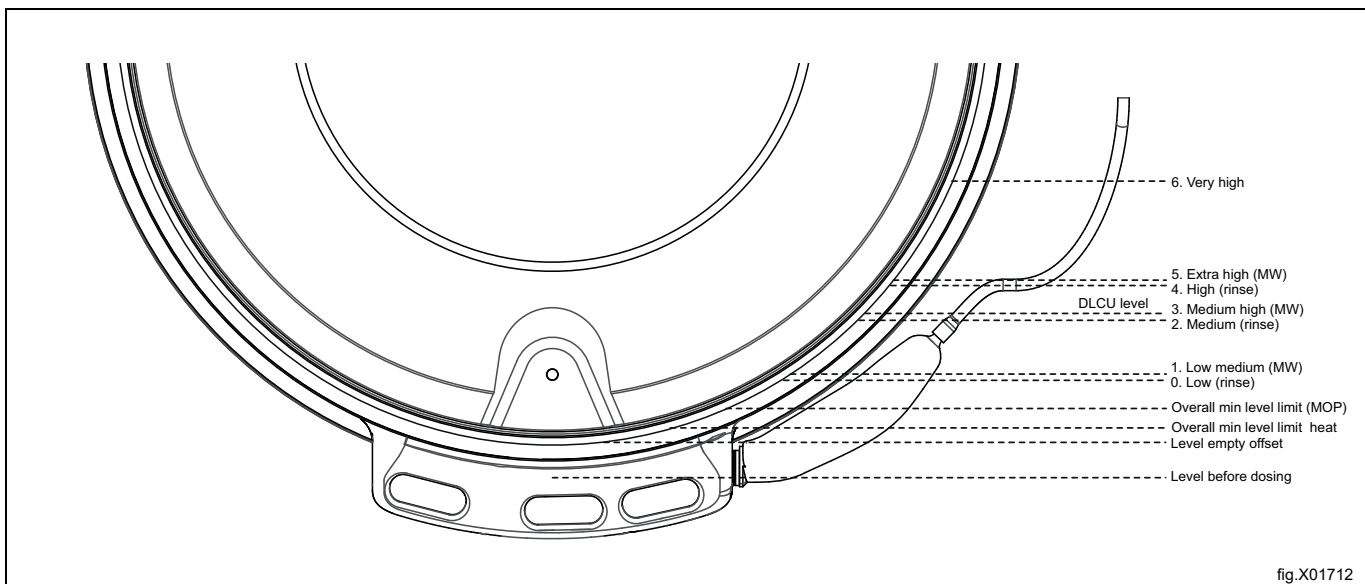

Acción de llenado del tambor

Lista desplegable	Acción	Rotación en seg.	Sin rotación en seg.
Ninguno	Ninguno	0	0
Normal	15 s rotación/4 s inmóvil. Aceleración rápida.	15	4
Suave	8 s rotación/7 s inmóvil. Aceleración lenta.	8	7
Delicado	6 s rotación/18 s inmóvil. Acel. muy lenta	6	18
Lana delicada	6 s rotación/50 s inmóvil. Acel. lenta	6	50
Cuidado delicado	6 s rotación/30 s inmóvil. Acel. lenta	6	30

Centrifugado del tambor

Lista desplegable	
Mín. (45)	352
90	498
175	694
230	796
265	854
300	909
350	982
400	1050
420	1075
450	1113
G	RPM

Duplicación y modificación de programas

Active con una pulsación prolongada el programa que desee duplicar. En pantalla aparece un menú adicional con opciones.

Presione el símbolo de duplicación para duplicar el programa.

La copia se añade a continuación del programa original en la lista de selección de programas con el mismo nombre y "*" al final del mismo.

Ahora es posible modificar la copia y cambiarle el nombre.

Copia de un parámetro de programa

Abra el programa del que desee copiar un parámetro. En la lista de parámetros de programa, mantenga presionado el menú adicional para activarlo y pulse el símbolo de copia para copiar el parámetro de programa. Salga cuando termine.

Abra el programa en el que se pegará la copia del parámetro del programa. En la lista de parámetros de programa, mantenga presionado el menú adicional para activarlo y pulse el símbolo de pegado para pegar el parámetro de programa. El parámetro de programa se añade automáticamente en la posición correcta de la configuración del programa.

Cambio de nombre de un programa

Active con una pulsación prolongada el programa al que desee cambiar el nombre. En pantalla aparece un menú adicional con opciones.

Presione el símbolo con letras. Ya es posible introducir un nombre nuevo para el programa.

Presione el símbolo de introducción para guardar el nombre nuevo.

Nota!







No es posible cambiar el nombre de los programas de fábrica.

5.1.2 Estadísticas

Esta función se utiliza para comprobar las estadísticas de la máquina. Por ejemplo, horas totales de ejecución del programa, productos químicos utilizados, cortes de energía, etc.





5.1.3 Pumps (bombas)







En este menú puede administrar los sistemas/bombas de dosificación como Dosave, Jetsave u otras bombas conectadas a la máquina.





	<p>Pumps (bombas) Seleccione el tipo de bomba conectada</p> <ul style="list-style-type: none"> • Seleccione "Peristaltic" (peristáltica) para Dosave (o cualquier otro sistema o bombas de dosificación conectados a las salidas digitales (relé)). • Seleccione "Venturi" para Jetsave. <ul style="list-style-type: none"> – Seleccione el tiempo de barrido. – Seleccione el tiempo de barrido limpio. • Seleccione "Manifold" (colector) para Dosave (o cualquier otro sistema o bombas de dosificación conectados a las salidas digitales (relé) en combinación con el colector de barrido. <ul style="list-style-type: none"> – Seleccione el tiempo de barrido. <p>Consejo: Puede calcular el tiempo de barrido necesario si conoce la longitud, el diámetro y el caudal del tubo. Ejemplo:</p> <ul style="list-style-type: none"> • Caudal: 2,2 l/min • Diámetro del tubo: 10 mm • Longitud del tubo: 4,5 m • Cálculo de tiempo de barrido necesario: 10 segundos <p>Nota! Compruebe que el tiempo de barrido sea suficiente mediante la desconexión del tubo de la máquina y cerciórese de que salga agua al finalizar el tiempo de barrido. Si siguen saliendo productos químicos al finalizar el tiempo de barrido, este se debe aumentar.</p>
	<p>Productos químicos En este menú puede cambiar la asignación de químicos a las bombas. Toque el tipo de producto químico (detergente/descalcificador/blanqueador, etc.). Se abre una lista desplegable con los tipos de productos químicos. Seleccione el tipo de producto químico que desee conectar a la bomba. También es posible añadir marcas e imágenes a cada tipo de producto químico. La marca y la imagen serán visibles debajo de los químicos en el menú "Edit program" (modificar programa) y en la pantalla de inicio de programa si se seleccionó en el menú de ajustes.</p> <p>Nota! En el menú "Transfer" (transferir) puede cargar las imágenes de los químicos de marca.</p>
	<p>Coste (coste) En este menú puede fijar el precio de los productos químicos para el cálculo de costes e informes.</p>
	<p>Priming (cebado) Debe asegurarse de que los tubos estén llenos de productos químicos antes de que finalice la calibración. Siga las instrucciones en pantalla.</p>
	<p>Calibration (calibración) Siga las instrucciones en pantalla. También es posible escribir el caudal con una pulsación prolongada en el valor.</p>
	<p>Tube change (cambio de tubo) Aquí puede anotar la fecha del cambio de los tubos.</p> <p>Nota! Esta opción de menú no está activa en todas las versiones de software.</p>

5.1.4 Settings (ajustes)

En este menú es posible realizar diversos ajustes. La tabla presenta algunos de los ajustes que se pueden cambiar/fijar.

	<p>Idioma</p> <ul style="list-style-type: none"> • Idioma predeterminado <ul style="list-style-type: none"> – Elija en la lista desplegable el idioma que se utilizará como predeterminado en la máquina. • Timeout to default (tiempo límite a predeterminado) <ul style="list-style-type: none"> – Ajuste el tiempo tras el cual la máquina vuelve al idioma predeterminado desde cualquier otro idioma seleccionado durante el funcionamiento.
	<p>Date (fecha) Se utiliza para cambiar la fecha que aparece en pantalla.</p>
	<p>Time (hora) Se utiliza para cambiar la hora que aparece en pantalla.</p>
	<p>Display / Sleep timeout (tiempo límite de pantalla/reposo) El brillo de la pantalla se atenúa a continuación del tiempo de inactividad fijado o aparecerá una "pantalla de bienvenida" a continuación del tiempo de inactividad fijado. Seleccione si se debe mostrar la "Welcome screen" (pantalla de bienvenida).</p> <p>Nota! En el menú "Transfer" (transferir) puede cargar su propia pantalla de bienvenida.</p>
	<p>Programs</p> <ul style="list-style-type: none"> • Arrange <ul style="list-style-type: none"> – Make programs active or inactive by dragging and dropping them between the different columns Active and Inactive. It is only the programs listed in the column Active that will be shown in the program selection screen. • View mode <ul style="list-style-type: none"> – Select if the programs shall be displayed as a list or as a grid on the program selection screen. – Select if the following fields shall be visible or not on the screen at the start of a program. <ul style="list-style-type: none"> – Info – Operator ID – Batch ID – Customer ID – Delivery date • End-washing consumptions <ul style="list-style-type: none"> – Select if utility consumption data should be shown at the end of a wash cycle. • Program screen timeout <ul style="list-style-type: none"> – If the user has selected a program but not yet started the program, the user interface will go back to the program selection screen after the time set in this menu. • Max pause time <ul style="list-style-type: none"> – Select if the time a program can be paused should be limited and in that case, set the maximum pause time. • Region/Country and Business segment <ul style="list-style-type: none"> – Select the country and one or more business segments where the machine will be used. These selections will create an active program list with suitable factory-made programs. <p>Nota! If any self-service segment is selected, some of the parameters that affect how the user interface looks will change.</p> • Pause, Stop and Skip / Rapid advance buttons <ul style="list-style-type: none"> – Select for each button, if it should be visible during the whole program (always on), only during the regret time or if it should not be visible at all during the program (always off). • Regret time <ul style="list-style-type: none"> – This time is counted down from the start of a program. Before this time is up it is possible to go back to the program selection screen without losing paid money (valid for coin-operated machines).

	<ul style="list-style-type: none"> • Programas Seleccione si las teclas de selección de productos químicos estará visible o no en la pantalla de inicio. Puede haber un máximo de tres teclas de selección de químicos. Una para detergente, otra para blanqueador y otra para descalcificador. Para cada tecla se puede seleccionar lo siguiente: <ul style="list-style-type: none"> – Off – Show all (mostrar todo) – Show all + None (mostrar todo + nada) Off (apagado) significa que no habrá tecla para la selección de ese tipo de producto químico en la pantalla de inicio. Show all (mostrar todo) significa que habrá una tecla para la selección de ese tipo de producto químico en la pantalla de inicio. Si se selecciona Show all (mostrar todo) para detergente, blanqueador o descalcificador, se mostrará una lista con todos los químicos de ese tipo que se usan en el programa de lavado cuando el usuario toque la tecla correspondiente en la pantalla de inicio. Show all + None (mostrar todo + nada) significa que también se podrá seleccionar No detergente, No blanqueador o No descalcificador. • Tecla de parada visible en el protector de pantalla <ul style="list-style-type: none"> – Seleccione si la tecla de parada debe estar visible o no en el protector de pantalla. • IWS overload protection (protección contra sobrecarga IWS) <ul style="list-style-type: none"> – Seleccione si la protección contra sobrecarga debe estar activa o no. • IWS underload protection (protección contra carga insuficiente IWS) <ul style="list-style-type: none"> – Seleccione si la protección contra carga insuficiente debe estar activa o no. • Show weight value (mostrar valor de peso) <ul style="list-style-type: none"> – Active esta función para ver el peso durante el arranque, la parada y la ejecución del programa. • Timeout for buzzer (tiempo agotado de zumbador) <ul style="list-style-type: none"> – Fije durante cuánto tiempo debe activarse el zumbador en la pausa y al final del programa. • Show time (mostrar tiempo) <ul style="list-style-type: none"> – Seleccione si debe mostrarse la duración estimada y el tiempo restante del programa. La duración calculada del programa se muestra antes de que se inicie el programa, el tiempo restante se descuenta y ajusta durante la ejecución del programa. • Repeated start (inicio repetido) <ul style="list-style-type: none"> – Esta función solo se usa para pruebas.
	<p>Inlet water (agua de entrada)</p> <p>Estimación de temperatura: Este valor se usa en los cálculos de duración de programa en las máquinas calentadas. Si la temperatura de entrada es muy inferior o muy superior, un ajuste de este valor ofrecerá un tiempo de duración calculada del programa más precisa.</p> <p>Caudal de llenado del tambor: Este valor se usa en los cálculos de duración de programas. Si la presión del agua es baja puede ser necesario ajustar ese valor para obtener un cálculo más preciso del tiempo de llenado de agua.</p> <p>Límite de temperatura de llenado rápido: Si la temperatura de la fase de llenado es inferior a esta y superior a 0°C/32°F, las válvulas de agua fría y caliente se abren a la vez.</p> <p>Advanced level settings (ajustes de nivel avanzados): Pulse sobre el valor preestablecido y utilice los dígitos para fijar un nuevo valor. NOTA: Los nuevos valores no se clonarán al transferir los ajustes.</p>
	<p>Customers (clientes)</p> <p>Aquí es posible crear una lista de clientes personal.</p>
	<p>Price programming (programación de precios)</p> <p>En este menú se fijan todos los parámetros relativos a la programación de precios.</p> <ul style="list-style-type: none"> • Coin value (el valor de un pulso de moneda). • Prices for each program (precios de cada programa). • Prices for options (precios de opciones). • Free program start (inicio de programa gratuito, permite iniciar programas sin pagar). • One time program start (único inicio de programa, este programa se puede usar una vez sin pagar).
	<p>Power balance (equilibrio de potencia)</p> <p>La máquina cuenta con un sistema sofisticado para asegurar la máxima eliminación de agua posible aunque la carga del tambor sea desigual y desequilibrada. El sistema, durante todo el tiempo de centrifugado, ajusta continuamente la velocidad de rotación del tambor para evitar desequilibrios y vibraciones, aunque manteniendo la fuerza G y la eliminación de agua elevadas. El mismo sistema se puede emplear para reducir las ya bajas vibraciones si es necesario.</p>
	<p>Cost calculation (cálculo de coste)</p> <p>Seleccione el voltaje de alimentación de su zona (esto es necesario para el cálculo correcto de la energía). Introduzca las tarifas de agua y energía de su zona para conseguir un cálculo de costes correcto.</p> <p>Si es necesario, en caso de que la presión del agua sea inferior a lo que indica el manual de instalación, ajuste los caudales de la válvula para obtener un cálculo más preciso del consumo de agua.</p>
	<p>Detergent box (depósito de detergente)</p> <p>Podría ser necesario ajustar los tiempos de barrido debido a las condiciones locales (presión de agua, tipo de detergente utilizado, etc.). La secuencia de barrido en un compartimento con sifón debe tener un tiempo de barrido lo bastante prolongado para iniciar el vaciado y después una pausa suficiente para vaciar el compartimento por completo. Se recomienda repetir el barrido para asegurarse de que no queden residuos químicos en el compartimento.</p>

	<p>Weight calibration (calibración de peso) Si el peso mostrado se desvía del real, puede ser necesaria una calibración a cero. Siga las instrucciones en pantalla.</p>
	<p>Happy hour (hora feliz) Aquí puede fijar descuentos (en % o importes fijos) para días de semana y horas de los días.</p>
	<p>Error detection (detección de errores) Es posible cambiar las condiciones y establecer nuevos valores para los siguientes códigos de error:</p> <ul style="list-style-type: none"> • 11:1 Water filling • 11:3 Desagüe • 11:5 Calentamiento <p>En el caso de 11:1 Water filling (llenado de agua), el parámetro que se puede cambiar es:</p> <ul style="list-style-type: none"> • Tiempo máximo de llenado (predeterminado = 600 segundos, rango ajustable = 300-3600 segundos) <p>En el caso de 11:3 Desagüe (desagüe), el parámetro que se puede cambiar es:</p> <ul style="list-style-type: none"> • Tiempo máximo de descarga (predeterminado = 180 segundos, rango ajustable = 60-600 segundos) <p>En el caso de 11:5 Calentamiento, los 2 parámetros siguientes que se pueden cambiar son::</p> <ul style="list-style-type: none"> • Aumento mínimo de la temperatura del agua (predeterminado= 3,3 °C / 5,9 °F) • Tiempo máximo de calentamiento (predeterminado)= 600 segundos) <p>La razón para hacer esto puede ser, por ejemplo, que aparezca un código de error en casos en los que se trata de "condiciones normales" y el parámetro debería ser mayor o menor para ajustarse a las condiciones.</p>
	<p>Re-use (reutilizar) En el menú Re-use (reutilizar) puede activar Drain (desaguar) y Drain blocking (bloqueo del desagüe) (debe instalarse una unidad de válvula de desagüe en la máquina, que puede pedirse como kit). Cuando se activa cualquier salida de desagüe A, B, C o D, la válvula de salida de desagüe y la válvula de bloqueo de desagüe también se ven afectadas. Seleccione si la válvula de desagüe debe activarse o desactivarse cuando se active el desagüe A, B, C o D. Seleccione si la válvula de bloqueo de desagüe debe activarse o desactivarse cuando se active el desagüe A, B, C o D.</p>
	<p>Heating type (tipo de calentamiento) Seleccione si el menú "Heating relay on" (relé de calentamiento activado) debe estar activo o inactivo. Seleccione si la salida de calefacción debe activarse cuando la temperatura real del agua sea inferior a la temperatura programada. (Desactívelo para cambiar a No heated (sin calentamiento)).</p>

Sistemas de pago y reservas

Hay varias maneras de comunicarse con los sistemas de pago y de reserva.

Algunos sistemas de pago/reserva usan protocolos de comunicación en serie; otros sistemas emplean entradas/salidas digitales.

En los sistemas que usan señales digitales, se aplica lo siguiente:

- Debe conectarse un sistema de pago (selector de monedas o lector de tarjetas) montado en el interior de la lavadora de alto centrifugado a la entrada interna de monedas, como se indica en las instrucciones siguientes con el sistema de pago.
- Se debe conectar un sistema de pago externo a la unidad de E/S situada en el armario eléctrico posterior (consulte el manual de instalación). El sistema externo puede conectarse a la entrada de monedas o a la entrada de inicio activada.

Si un sistema de pago está conectado con un sistema de monedas, fije el valor de cada pulso de moneda y el precio para iniciar cada programa en el submenú "Price programming" (programación de precios).

Si un sistema de pago o reserva está conectado a la entrada de activación de inicio externa, no es necesario fijar valor de moneda ni precios.

Seleccione si "External enable start" (inicio con activación externa) (Block start function) (bloquear función de inicio) se utiliza para reservas o pagos.

Es posible fijar precios adicionales de productos químicos en el menú Pump (bomba).

5.1.5 Servicio









Este menú se emplea fundamentalmente para solucionar problemas y realizar pruebas de funcionamiento.

- Es posible activar o desactivar las salidas y también comprobar el estado de las entradas.
- Se puede especificar la velocidad y la dirección del motor del tambor.
- Algunas pruebas solo se pueden efectuar si se cumplen determinadas condiciones.
 - Para poder activar el calor, en el tambor debe haber agua suficiente para cubrir los elementos térmicos.
 - Para que funcione el motor, la puerta debe estar bloqueada.
 - Otras salidas, como las válvulas de agua, se pueden abrir si la puerta no está bloqueada, pero en ese caso las cargas no recibirán energía. Consulte el esquema eléctrico para obtener más información.
- Hay dos registros/contadores de errores:
 - Registros de errores: se muestran los 20 últimos errores.
 - Contadores de errores: se muestran las veces que se ha producido cada error.
- Reset paid coins (restablecer monedas pagadas)

Esta instrucción elimina las monedas pagadas no usadas que aparecen en la esquina superior izquierda de la pantalla.

5.1.6 Transfer (transferir)

Este menú se usa para transferir/copiar programas y ajustes de una máquina a otra mediante una memoria USB. Siga las instrucciones en pantalla.

	<p>Descargue informes de estadísticas del periodo seleccionado.</p>
	<p>Transfiera programas de lavado a y desde la unidad USB mediante arrastrar y soltar.</p>
	<p>Cargue imágenes de programa de lavado desde la unidad USB. Las imágenes deben tener formato png y un tamaño de 165x116 píxeles. Seleccione las que desee cargar.</p>
 	<p>Descargue o cargue (dupliche) ajustes/parámetros a y desde la unidad USB. La ilustración puede ser uno de los ejemplos.</p>
	<p>Cargue imágenes de productos químicos desde la unidad USB. Las imágenes deben tener formato png y un tamaño de 130x116 píxeles. Seleccione las que desee cargar.</p>
 	<p>Cargue desde la unidad USB una imagen que pueda mostrarse como pantalla de bienvenida. Las imágenes deben tener formato png y un tamaño de 800x480 píxeles. Seleccione la que desee cargar. La ilustración puede ser uno de los ejemplos.</p>

6 Mantenimiento

6.1 Información general

El propietario de la máquina / lavandería debe realizar las tareas de mantenimiento periódicamente.

Nota!

La falta de mantenimiento puede deteriorar el funcionamiento de la máquina y estropear los componentes.

6.2 Es el momento de realizar el mantenimiento

Cuando aparezca en la pantalla el mensaje **TIEMPO PARA MANTENIMIENTO**, póngase en contacto con el propietario de la máquina o de la lavandería para que realice las tareas de mantenimiento (en su caso, se mostrará un número de teléfono y/o una etiqueta).

Mientras tanto, podrá seguir utilizando la máquina. Sin embargo, el mensaje seguirá mostrándose hasta que se realice el mantenimiento.

El mensaje desaparece al cabo de 30 segundos. La ventana también se puede cerrar manualmente.

6.3 Diariamente

Compruebe que la puerta está cerrada durante la ejecución de un programa. Asegúrese de que la puerta no puede abrirse hasta que haya terminado el programa.

Si se puede abrir la puerta antes de que haya terminado el programa, debe dejar la máquina fuera de servicio hasta que haya sido reparada.

Compruebe que no hay fugas a través de la puerta.

Limpie la puerta, el cristal de la puerta y la junta así como las demás piezas exteriores.

Nota!

No use limpiadores pulidores para limpiar las superficies pintadas de la máquina.

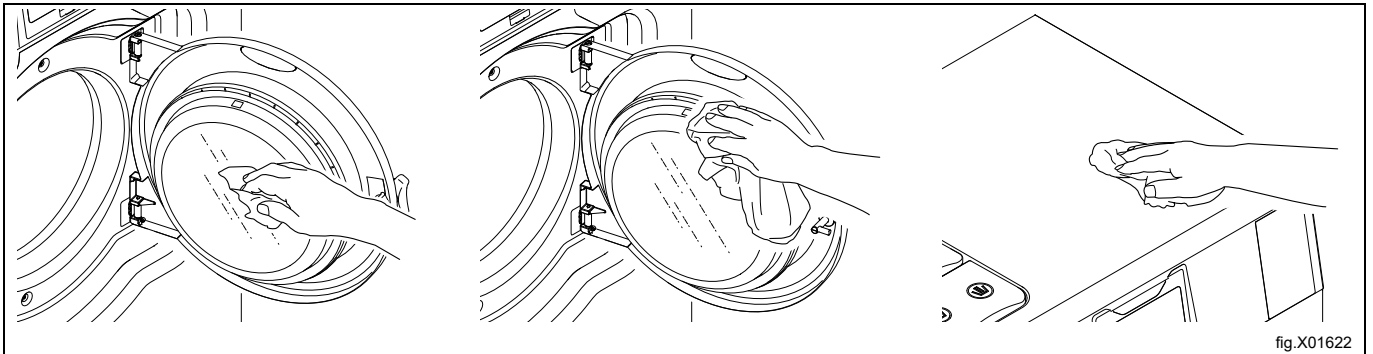

fig.X01622

6.4 Cubeta del detergente

Limpe el recipiente de detergente de manera periódica para evitar que se atasque con residuos de detergente. Limpie con agua caliente y, por ejemplo, con un cepillo pequeño.

Extraiga con cuidado los sifones (A) y asegúrese de limpiar también la zona circundante. Vuelva a colocar los sifones cuando esté listo y después llene de agua los dos compartimentos (A) para enjuagarlos.

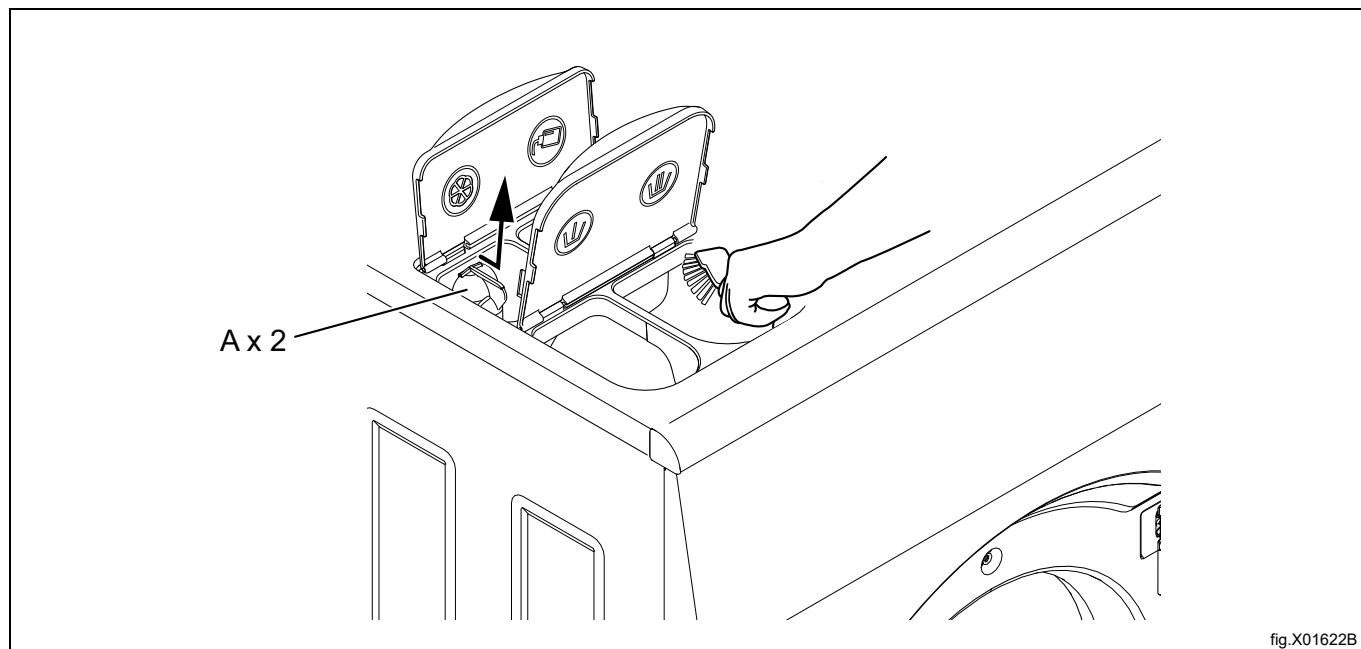

fig.X01622B

6.4.1 Descalcificación

Cuando haya que descalcificar la máquina:

Utilice el programa especial de limpieza de la máquina. Si el programa no está disponible, utilice el menú Settings (ajustes) para añadir el programa a la pantalla de selección de programas.

También puede utilizar un programa con una temperatura alta, 95°C, para descalcificar. Añada un descalcificador, como ácido cítrico.

6.5 Desagüe

Compruebe regularmente la conexión del desagüe, las juntas de la tubería de desagüe, etc., y quite las pelusas y el polvo. Limpie con un cepillo pequeño. Cuando vuelva a montarlo, asegúrese de que está bien conectado.

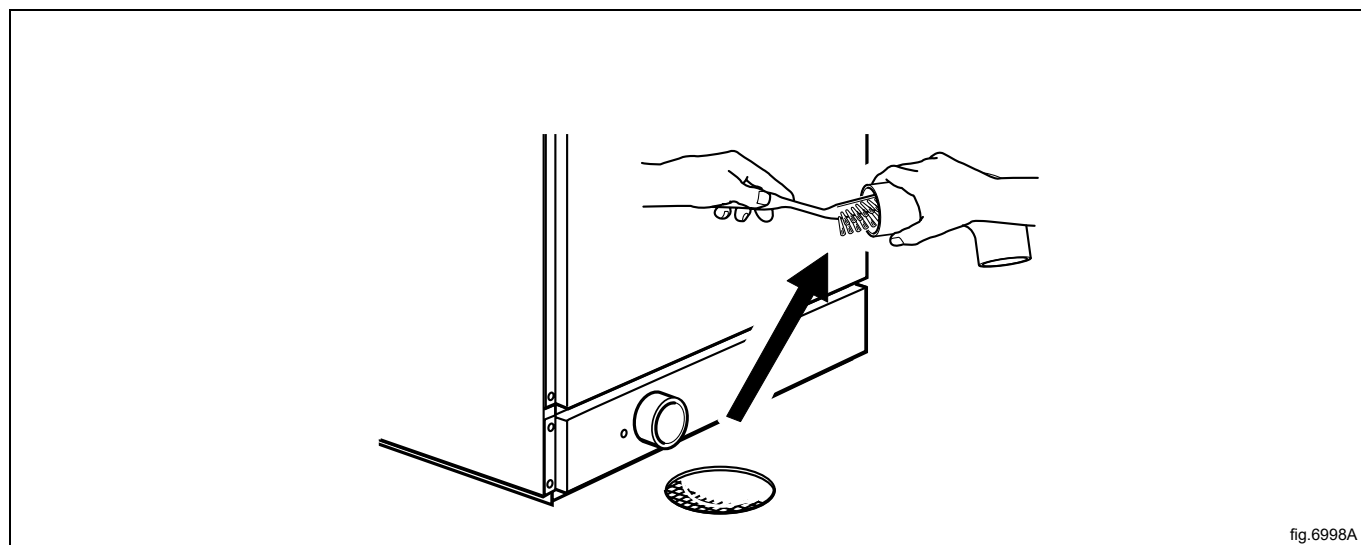

fig.6998A

Nota!

Solicite a personal especializado que realice el mantenimiento del drenaje y las mangueras del interior una vez al año.

6.6 Toma de agua

Compruebe regularmente el filtro de la toma de agua. Límpiela, en caso necesario.

Desmunte la manguera de la toma de agua y saque el filtro (A).

Cuando vuelva a montarlo, asegúrese de que el filtro está en su sitio y que todo está bien conectado.

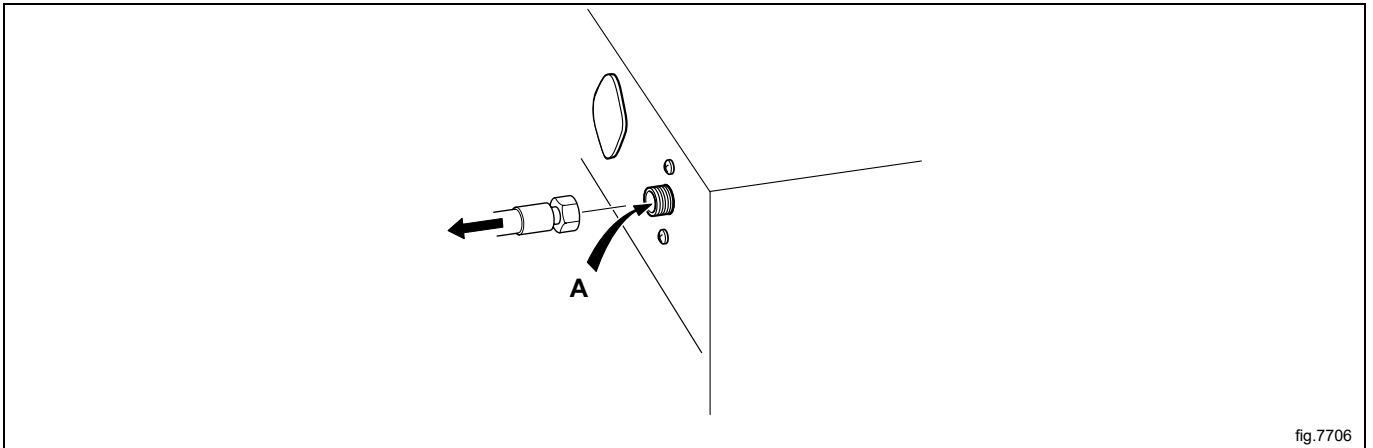

fig.7706

6.7 Limpieza de elementos de mopas

(Solo para máquinas de lavado de mopas).

Revise periódicamente los elementos de la mopa y límpielos si es necesario.

En el tambor interno solamente hay una o dos tapas de limpieza en los elementos calefactores, dependiendo del tamaño de la máquina. La tapa delantera está ubicada inmediatamente encima del desagüe y la otra delante del soporte del elemento. Para quitar la tapa de limpieza es necesario disponer de dos destornilladores pequeños.

Con un destornillador ejercer presión sobre la plaquita de cierre en el orificio circular de la tapa.

Colocar el otro destornillador en el orificio oval de la tapa y a través del orificio circular de la plaquita de cierre.

Empujar la plaquita contra el destornillador que ejerce presión sobre aquella.

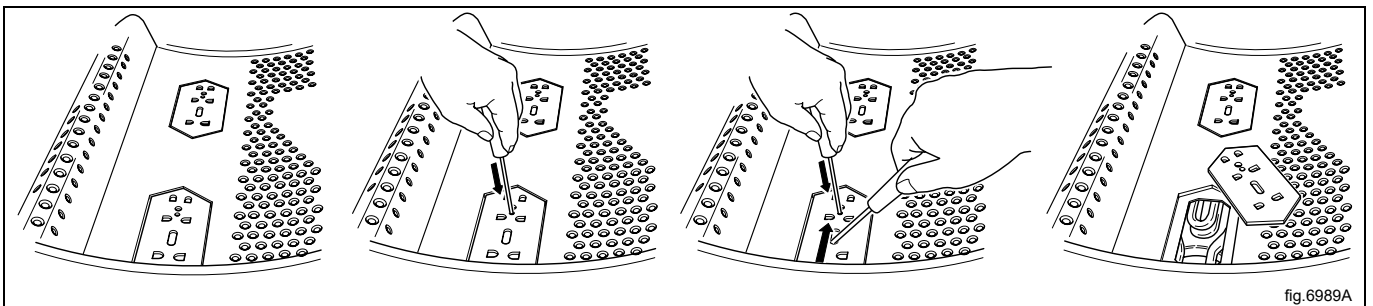

fig.6989A

Quitar la tapa o tapas y limpiar los elementos. Si estos están muy sucios puede ser conveniente extraerlos del tambor.

El montaje de las tapas de limpieza se hace en el orden inverso siendo la única diferencia el que no es necesario presionar la plaquita sino solamente empujarla. Cuando se oye un clic es señal de que se ha colocado en su sitio.

6.8 El personal de mantenimiento cualificado debe llevar a cabo el mantenimiento.

Póngase en contacto con personal de mantenimiento cualificado para realizar el mantenimiento siguiente:

Una vez al año:

- Inspeccione el interior de la máquina durante un ciclo de lavado real para asegurarse de que no hay fugas.
- Limpie el drenaje y las mangueras del interior.
- Compruebe la puerta y las bisagras.

Respecto a repuestos originales, consulte al distribuidor local autorizado.

7 Información sobre la eliminación

7.1 Eliminación del aparato al final de su vida útil

Antes de eliminar la máquina, se recomienda inspeccionarla atentamente y comprobar que no haya partes de la estructura que puedan ceder o romperse durante el desguace.

Las piezas de la máquina se deben desechar de manera diferenciada, en función de sus distintas características (por ej., metales, aceites, grasas, plástico, goma, etc.).

El desguace debe llevarse a cabo de conformidad con la legislación vigente en cada país.

En general, el aparato debe trasladarse a un centro de recogida o desguace especializado.

Desmunte el aparato agrupando los componentes en función de sus características químicas. Tenga en cuenta que el compresor contiene aceite lubricante y líquido refrigerante que se pueden reciclar, y que los componentes del frigorífico y de la bomba calorífica están clasificados como residuos especiales asimilables a urbanos.

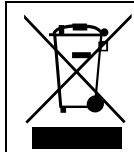

La presencia de este símbolo en el producto indica que no puede recibir el mismo tratamiento que los residuos domésticos, sino que debe desecharse correctamente para evitar cualquier consecuencia negativa para el medio ambiente y la salud. Para más información sobre el reciclaje de este producto, contacte con el representante o el distribuidor local, el Servicio de atención al cliente o el organismo local encargado de la eliminación de residuos.

Nota!

Es necesario destruir la marca, el manual y el resto de documentos inherentes a la máquina durante su desguace.

7.2 Eliminación del embalaje

El embalaje debe eliminarse de conformidad con las normas vigentes en el país donde se utiliza el equipo. Todos los materiales utilizados para el embalaje son respetuosos con el medio ambiente.

Se pueden conservar, reciclar o quemar sin peligro en una planta incineradora. Las piezas de plástico reciclables están marcadas como en los ejemplos siguientes.

	<p>Polietileno:</p> <ul style="list-style-type: none"> • Embalaje exterior • Bolsa con instrucciones
	<p>Polipropileno:</p> <ul style="list-style-type: none"> • Bridas
	<p>Espuma de poliestireno:</p> <ul style="list-style-type: none"> • Protecciones de esquinas



Electrolux Professional AB
341 80 Ljungby, Sweden
www.electroluxprofessional.com