

Manual de funcionamiento

Máquina centrifugadora

WH6-6
Type W.55H..



Electrolux
PROFESSIONAL

Indice

Indice

1	Advertencias de seguridad.....	5
1.1	Información general sobre seguridad.....	6
1.2	Sólo para uso comercial.....	6
1.3	Copyright.....	6
1.4	Certificación de ergonomía.....	6
1.5	Símbolos.....	7
2	Condiciones y exclusiones de la garantía.....	8
3	Descripción de programas.....	9
3.1	Información general.....	9
3.2	Descripción de programas.....	9
3.3	Botones opcionales.....	11
4	Manipulación.....	12
4.1	Carga.....	12
4.2	Detergente.....	12
4.3	Cómo poner en marcha la máquina.....	12
4.3.1	AHL y General.....	13
4.3.2	Mopas.....	14
4.3.3	Higiene.....	16
4.3.4	Restaurantes.....	17
4.3.5	Campings.....	18
4.3.6	Máquinas que funcionan con monedas.....	19
4.4	Funciones adicionales.....	20
4.5	Fin del programa.....	21
5	Contador.....	22
6	Códigos de error.....	24
7	Mantenimiento.....	25
7.1	Información general.....	25
7.2	Es el momento de realizar el mantenimiento.....	25
7.3	Diariamente.....	25
7.4	Cubeta del detergente.....	26
7.4.1	Descalcificación.....	26
7.5	Desagüe.....	27
7.6	Toma de agua.....	28
7.7	El personal de mantenimiento cualificado debe llevar a cabo el mantenimiento.....	28
8	Información sobre la eliminación.....	29
8.1	Eliminación del aparato al final de su vida útil.....	29
8.2	Eliminación del embalaje.....	29

El fabricante se reserva el derecho de modificar el diseño y las especificaciones de los materiales.

1 Advertencias de seguridad

- El mantenimiento solo deberá realizarlo personal autorizado.
- Solo deben emplearse repuestos, accesorios y consumibles autorizados.
- Utilice solo detergente para el lavado de prendas con agua. No utilice nunca productos de limpieza en seco.
- Utilice mangueras de agua nuevas para la máquina. No hay que utilizar mangueras de agua usadas.
- En ninguna circunstancia ha de anularse el cierre de la puerta de la máquina.
- Si la máquina tiene alguna avería, deberá comunicarse lo antes posible a la persona responsable. Es muy importante para su propia seguridad y la de otras personas.
- NO DEBE MODIFICARSE ESTE APARATO.
- A la hora de realizar el mantenimiento o de reemplazar piezas, la alimentación debe estar desconectada.
- Cuando se desconecta el suministro, el operador debe comprobar si la máquina está desconectada (que se ha desenchufado y sigue desenchufada) desde cualquier punto al que tenga acceso. Si no es posible, debido a la estructura o la instalación de la máquina, se incluirá una desconexión con un sistema de bloqueo en la posición aislada.
- Según las normas de cableado: monte un interruptor multipolar antes de la máquina para facilitar la instalación y tareas de mantenimiento.
- Si la placa de datos técnicos indica voltajes o frecuencias nominales diferentes, (separados por la barra invertida /), en el manual de instalación figuran instrucciones para ajustar el aparato en función del voltaje o la frecuencia nominales que sean necesarios.
- Los equipos fijos no cuentan con sistemas de desconexión de la red eléctrica, con una separación de contactos de todos los polos que permita la desconexión total en una situación de sobrevoltaje de categoría III. El sistema de desconexión debe incorporarse al cableado fijo de acuerdo con la normativa sobre cables.
- Las aberturas de la base no se obstruirán con una alfombra.
- Volumen máximo de ropa seca: 6 kg.
- Nivel de presión acústica de emisiones ponderada en A en los lugares de trabajo:
 - Lavado: <70 dB(A).
 - Extracción: <70 dB(A).
- Presión máxima de entrada de agua: 1000 kPa
- Presión mínima de entrada de agua: 50 kPa
- Requisitos adicionales para los siguientes países; AT, BE, BG, HR, CY, CZ, DK, EE, FI, FR, DE, GR, HU, IS, IE, IT, LV, LT, LU, MT, NL, NO, PL, PT, RO, SK, SI, ES, SE, CH, TR, UK:
 - El aparato se puede utilizar en zonas públicas.
 - La máquina puede ser utilizada por niños de más de 8 años y personas con capacidad física, sensorial o mental reducida, o con falta de experiencia y conocimientos, si han sido entrenadas para utilizarla por parte de la persona responsable de su seguridad y comprenden los riesgos asociados. Los niños no deben jugar con la máquina. La limpieza y el mantenimiento no los realizarán niños sin supervisión.
- Requisitos adicionales para otros países:

- Estas máquina no ha sido diseñada para ser utilizada por personas (inclusive menores de edad) con capacidad física, sensorial o mental reducida, o con falta de experiencia y conocimientos, a menos que hayan sido entrenadas para utilizarla por parte de la persona responsable de su seguridad. Vigile que los niños no jueguen con la máquina.
- Este aparato se ha diseñado para usarse en tareas domésticas y similares, como: (IEC 60335-2-7) cocina de personal en tiendas, oficinas y otros entornos de trabajo; casas rurales, uso de clientes en hoteles, moteles y otros entornos de tipo residencial, alojamientos con desayuno incluido, zonas de uso comunitario en bloques de apartamentos o en lavanderías de autoservicio.

1.1 Información general sobre seguridad

La máquina ha sido diseñada únicamente para el lavado con agua.

No rocíe la máquina con agua.

Para evitar daños en la electrónica (y otras piezas) como resultado de condensaciones, las máquinas deben almacenarse a temperatura ambiente durante 24 horas antes de utilizarse por primera vez.

1.2 Sólo para uso comercial

Las máquinas de este manual se han fabricado únicamente para uso comercial e industrial.

1.3 Copyright

Este manual es exclusivamente para la consulta del operador y solo se puede ceder a terceros con la autorización de Electrolux Professional AB.

1.4 Certificación de ergonomía

El cuerpo humano está preparado para el movimiento y la actividad, pero puede sufrir lesiones debidas a tensiones físicas como consecuencia de posiciones estáticas y movimientos repetitivos o por la adopción de posturas físicas inconvenientes.

Se han evaluado y certificado las características ergonómicas de su producto, esas que pueden influir en su interacción física y cognitiva con él.

De hecho, un producto que exhiba características ergonómicas debe cumplir requisitos específicos, que pertenecen a tres aspectos diferentes: politécnico, biomédico y psicosocial (facilidad de uso y satisfacción).



Respecto a estos aspectos, se han realizado pruebas específicas con usuarios reales. Por lo tanto, se demostró que el producto cumplía los criterios de aceptabilidad ergonómica que exigen las normas.

En el caso de que un solo operador maneje varias máquinas, aumentarán los movimientos repetitivos y, como consecuencia, crecerá exponencialmente el riesgo biomecánico relacionado.

Los riesgos posturales posibles son la interacción con el asa de la puerta si la máquina no se coloca sobre una base. Siga las recomendaciones que se indican a continuación, tanto como sea posible, para evitar que los operadores sufran lesiones.

- Coloque la máquina sobre una base en lugar de hacerlo directamente en el suelo, de modo que el operador no deba inclinarse innecesariamente para la carga y descarga.
La altura mínima recomendada de la base es de 300 mm.
- Cerciórese de que haya carros o cestos adecuados para la carga, la descarga y el transporte.
- Organice la rotación de tareas en el lugar de trabajo si hay un solo operador encargado de varias máquinas.

1.5 Símbolos

	Precaución
	Precaución, alto voltaje
	Lea las instrucciones antes de utilizar la máquina

2 Condiciones y exclusiones de la garantía

Si la compra de este producto incluye cobertura de garantía, esta se otorga de acuerdo con la normativa local y sujeta a que el equipo se instale y use para los fines previstos, de acuerdo con la documentación correspondiente.

La garantía es efectiva cuando el cliente ha utilizado piezas originales y realizado el mantenimiento de acuerdo con la documentación de usuario y mantenimiento de Electrolux Professional, disponible en papel o en formato electrónico.

Electrolux Professional recomienda específicamente el uso de agentes de limpieza, aclarado y descalcificación autorizados por Electrolux Professional para obtener resultados óptimos y conservar la eficiencia del producto a lo largo del tiempo.

La garantía de Electrolux Professional no cubre:

- El coste de desplazamientos del servicio técnico para la entrega y recogida del producto.
- Instalación.
- Formación en el uso del equipo.
- Sustitución (o suministro) de piezas sujetas a desgaste salvo que sean resultado de defectos de material o fabricación, que se hayan comunicado en el plazo de una (1) semana desde la avería.
- Corrección del cableado externo.
- Corrección de reparaciones no autorizadas, así como de daños, desperfectos e insuficiencias provocados por:
 - Capacidad insuficiente o anómala de los sistemas eléctricos (corriente/voltaje/frecuencia, incluidos picos e interrupciones).
 - Suministro inadecuado o interrumpido de agua, vapor, aire, gas (incluidas impurezas u otros elementos que no cumplan los requisitos técnicos de cada equipo);
 - Piezas de fontanería, componentes o productos consumibles de limpieza que no estén autorizados por el fabricante.
 - Negligencia, mal uso, abuso o incumplimiento, por parte del cliente, de las instrucciones de uso y mantenimiento detalladas en la documentación correspondiente al equipo.
 - Incorrección o deficiencia de: instalación, reparación, mantenimiento (incluida la manipulación, las modificaciones y las reparaciones realizadas por terceros no autorizados) y modificación de los sistemas de seguridad.
 - El uso de componentes que no sean originales (como consumibles, piezas de desgaste o repuestos).
 - Condiciones ambientales que provoquen tensiones térmicas (como sobrecalentamiento/congelación) o químicas (como corrosión/oxidación).
 - Objetos extraños colocados o contenidos en el producto.
 - Accidentes o fuerza mayor.
 - Transporte y manipulación, incluidos rayaduras, abolladuras, astillamiento u otros daños del acabado del producto, salvo que dichos daños sean consecuencia de defectos de material o fabricación, comunicados en el plazo de una (1) semana desde la fecha de entrega, salvo que se haya acordado de otro modo.
- Productos en los que el número de serie original se haya eliminado, alterado o no pueda observarse con facilidad.
- Sustitución de bombillas, filtros u otros consumibles.
- Accesorios y software no autorizados o especificados por Electrolux Professional.

La garantía no incluye actividades de mantenimiento planificadas (incluidas las piezas necesarias para ello) ni el suministro de agentes de limpieza, salvo que se especifique por algún acuerdo local, sujeto a las condiciones del lugar.

Consulte en el sitio web de Electrolux Professional la lista de centros de atención al cliente autorizados.

3 Descripción de programas









3.1 Información general

La máquina está provista con varios programas adaptados al campo de aplicaciones para la que se ha diseñado; segmentos diferentes utilizan programas diferentes. A continuación se muestra una breve descripción de algunos ejemplos de programas que puede utilizar.

Se recomienda seguir cuidadosamente, siempre que sea posible, las instrucciones en las etiquetas de las prendas.

3.2 Descripción de programas





En la siguiente tabla se muestran algunos ejemplos de programas disponibles y una breve descripción de los mismos:

Programa	Descripción
COLOR NORMAL 	Algodón y tejido de toalla. Cabe elegir diferentes temperaturas. 30°C - 60°C. Debe usarse detergente sin lejía. Para que el resultado sea óptimo se recomienda una carga completa.
BLANCA NORMAL 	Algodón y tejido de toalla. Cabe elegir diferentes temperaturas. 40°C - 95°C. Debe usarse detergente con lejía. Para que el resultado sea óptimo se recomienda una carga completa.
SUAVE 	Sintético (ejemplo de tejidos sintéticos: poliéster, poliamida, poliacrílico y elastano), viscosa, polialgodón y tejidos delicados. Cabe elegir diferentes temperaturas. 40°C - 60°C. Para que el resultado sea óptimo se recomienda media carga.
PRENDAS DELICADAS 	Sintético (ejemplo de tejidos sintéticos: poliéster, poliamida, poliacrílico y elastano), viscosa, polialgodón y tejidos delicados. 30°C. Para que el resultado sea óptimo se recomienda media carga.
LAVADO A MANO 	Tejidos muy delicados. Para que el resultado sea óptimo se recomienda cargar pocas piezas.
LANA 	Tejidos de lana. 40°C. Para que el resultado sea óptimo se recomienda cargar pocas piezas.
ACLARADO 	Se utiliza para el aclarado y el centrifugado.
HIGIÉNICO 	Un programa que elimina los ácaros de polvo y similares. Este programa también es útil, por ejemplo, para eliminar chinches de cama. 60°C.
ACLARADO TAMBOR 	Se utiliza para aclarar el tambor y todos los compartimentos. Se utiliza con el tambor vacío.

En la siguiente tabla se muestran los distintos grupos de programas que se utilizan en mercados especiales como hospitales, restaurantes, granjas, etc. y una breve descripción de los mismos:

Grupo de programas	Descripción
Información general	Programas para el lavado de la ropa del hogar y de hoteles y restaurantes.
Mopas	Programa para mopas. Programa para ropa de trabajo. Programa para mopas especial para microfibras.
Higiene	Programas de higiene que cumplen con las exigencias y recomendaciones de las normas de diferentes países.
Granja	Programas para toallas del hogar. Programa para ropa de trabajo.
Campings	Programas cortos diseñados para la ropa poco sucia o normal.
Restaurantes de comida rápida	Programa para mopas. Programa para ropa de trabajo. Programa para prendas con restos de grasa.











En la siguiente tabla se muestran algunos ejemplos de programas utilizados en las máquinas que funcionan con monedas y una breve descripción de los mismos:

Programa	Descripción
FRÍO 	Algodón y tejido de toalla. 40°C. Para que el resultado sea óptimo se recomienda una carga completa.
TEMPLADO 	Algodón y tejido de toalla. 60°C. Para que el resultado sea óptimo se recomienda una carga completa.
CALIENTE 	Algodón y tejido de toalla. 95°C. Para que el resultado sea óptimo se recomienda una carga completa.
SUAVE 	Sintético (ejemplo de tejidos sintéticos: poliéster, poliamida, poliacrílico y elastano), viscosa, polialgodón y tejidos delicados. 40°C. Para que el resultado sea óptimo se recomienda cargar pocas piezas.
PRENDAS DELICADAS 	Tejidos delicados. 30°C. Para que el resultado sea óptimo se recomienda cargar pocas piezas.

3.3 Botones opcionales

La máquina está provista con varias opciones adaptadas al campo de aplicaciones para la que se ha diseñado; mercados diferentes utilizan programas diferentes.

En la siguiente tabla se muestran algunos ejemplos de opciones disponibles y una breve descripción de las mismas:

Botón opcional		Descripción
	ECO	Lava con menor consumo de agua y energía. Lavado ecológico para prendas con suciedad normal.
	MUY SUCIO	Lavado largo para prendas muy sucias.
	RÁPIDO	Lavado corto para tejidos poco sucios. El programa estará listo lo más rápidamente posible.
	PRELAVADO	Se añade un prelavado.
	ENJUAGUE	Se añade un aclarado.
	STOP ACLAR	El programa hace una pausa antes del último aclarado.
	PRELAVADOS FRIOS	Se añaden preaclarados.
	SIN SUAVIZ	En máquinas con sistema de dosificación de detergente automática. Pulse el botón para seleccionar la función: Una vez: no se añade suavizante. Dos veces: no se añade detergente ni suavizante. Tres veces: se añaden detergente y suavizante.
	CENTRIFUG	Se pueden elegir diferentes tiempos de centrifugado.
	CENTRIF SUAVE	Sin centrifugado entre los aclarados y el centrifugado final corto. Para tejidos sintéticos y mezclados.

4 Manipulación

4.1 Carga

Introduzca las prendas en la máquina según las recomendaciones y cierre la puerta.
La carga máxima recomendada es 6 kg.

4.2 Detergente

Añada la cantidad correcta de detergente y suavizante según las recomendaciones.
(No es válido si se utiliza la dosificación automática del detergente).

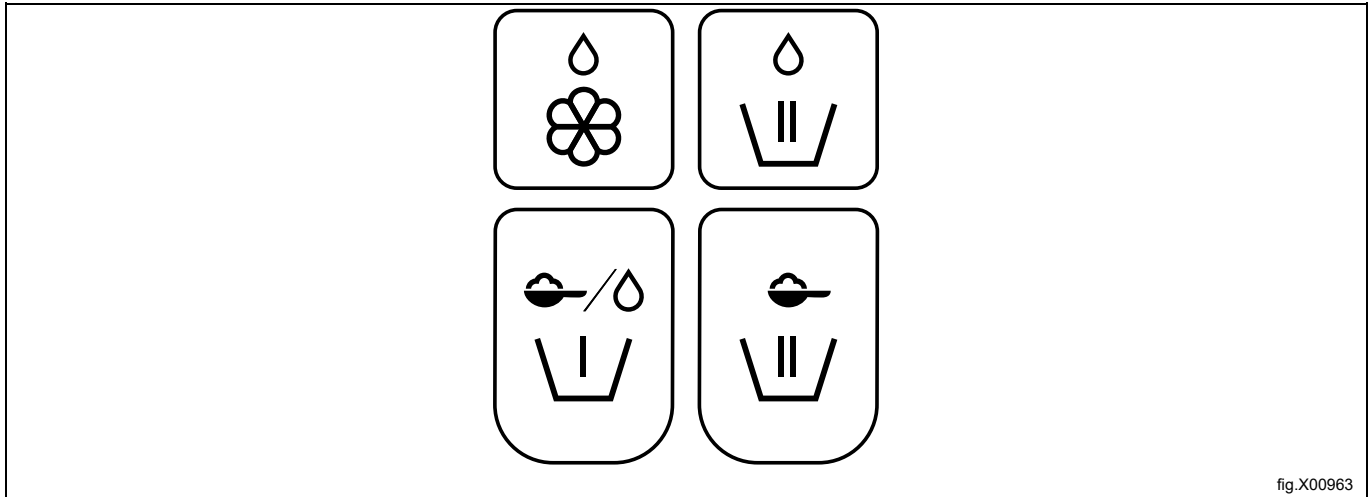

fig.X00963

	Suavizante líquido.
	Lavado principal para detergente líquido. Alternativa para lavar mopas, productos químicos para lavar mopas en el último aclarado.
	Prelavado, detergente líquido o en polvo, si ha seleccionado la opción de prelavado.
	Lavado principal para detergente en polvo.

4.3 Cómo poner en marcha la máquina

Este manual es válido para distintos tipos de modelos de máquinas. Compruebe el panel de la máquina y siga la descripción para su tipo de máquina.

4.3.1 AHL y General

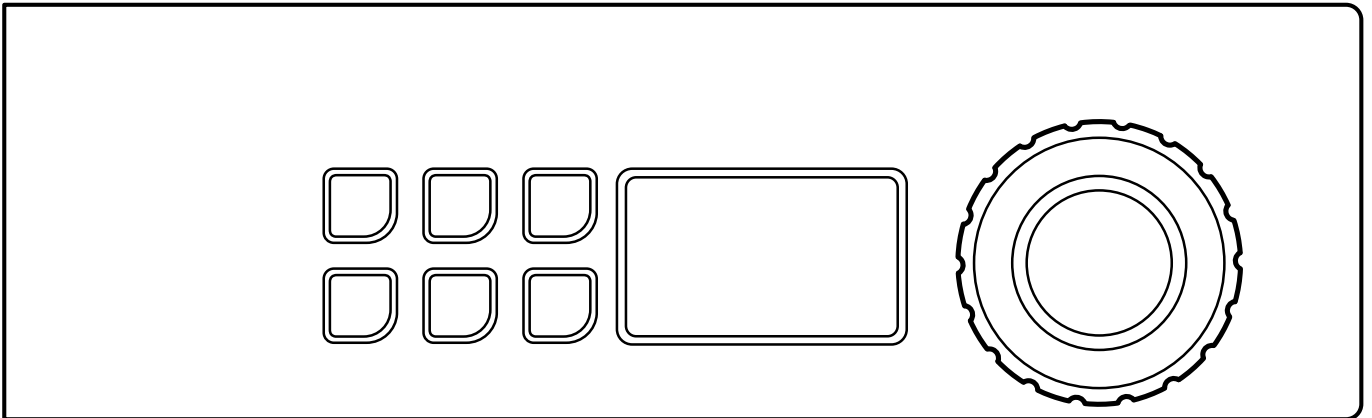









Seleccione el programa con el botón selector.

También se puede seleccionar una de las opciones del triángulo de lavado u otras opciones.

Nota!

Algunos programas no admiten opciones.

Ejemplo de programas	Opciones del triángulo de lavado		Ejemplo de otras opciones	
COLORES NORMALES  Es posible elegir diferentes temperaturas. 30°C - 60°C.		ECO		PRELAVADO
BLANCO NORMAL  Es posible elegir diferentes temperaturas. 40°C - 95°C.		MUY SUCIO		ENJUAGUE
DELICADO  Es posible elegir diferentes temperaturas. 40°C - 60°C.		RÁPIDO		SIN SUAVIZ

Pulse el botón selector para poner la máquina en funcionamiento.

La máquina se pondrá en marcha pesando la carga en el centrifugado. El programa se adaptará a la carga para obtener un resultado óptimo.

4.3.2 Mopas

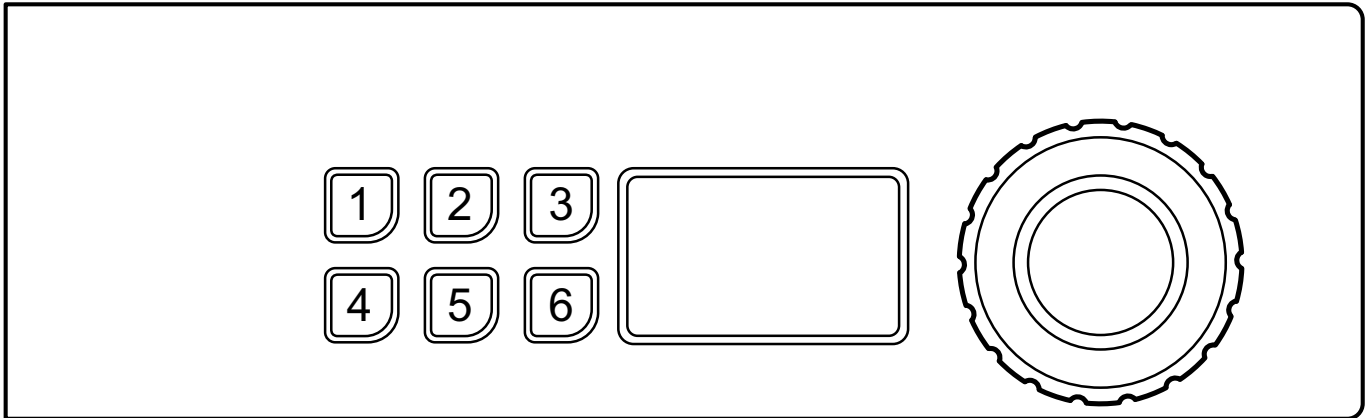









Seleccione el programa girando el botón selector con los botones de selección rápida (si algunos de los botones están programados con esta función).

También se pueden seleccionar opciones (si algunos de los botones están programados con esta función).

Nota!

Algunos programas no admiten opciones.

Ejemplo de programas	Ejemplo de opciones programadas en los botones	
90 MICROFIB 		PRELAVADOS FRIOS
85 MOPA 		PRELAVADO
ACLARADO 		CENTRIFUG 10 seg.
		CENTRIFUG 15 seg.
		CENTRIFUG 30 seg.
		CENTRIFUG 45 seg.

Pulse el botón selector para poner la máquina en funcionamiento.

Botones

Los botones 1 y 2 del panel se pueden programar como botones de opciones, de selección rápida (para elegir programas) o ambos.

Los botones 3 a 6 del panel se utilizan siempre como botones de opciones y no se pueden cambiar.

A la entrega los botones están programados para funcionar como botones de opciones.

La función de los botones puede modificarse en cualquier momento. Encontrará información sobre cómo programar los botones en el manual de programación y configuración, aunque solamente debe hacerlo el personal debidamente competente o autorizado.

4.3.3 Higiene

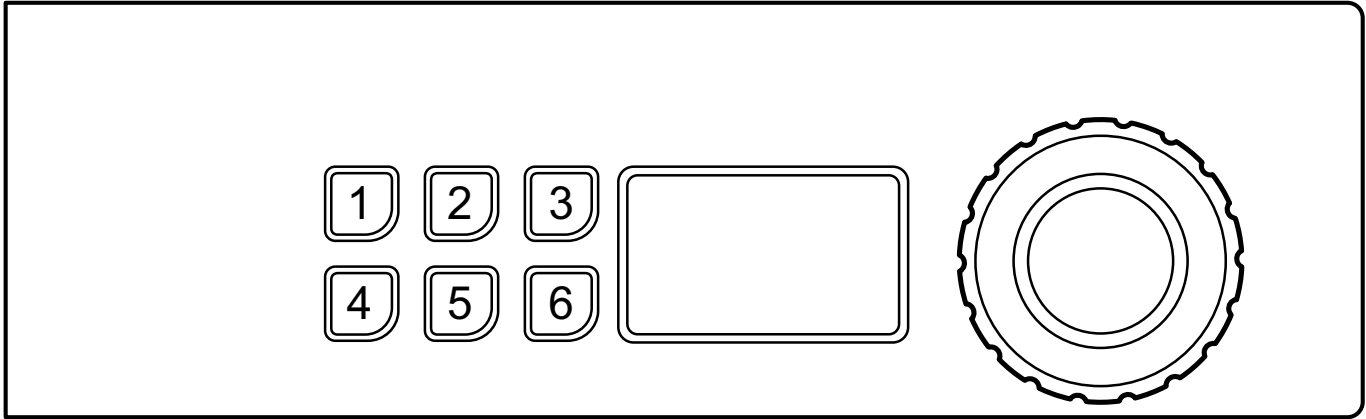







Seleccione el programa girando el botón selector con los botones de selección rápida (si algunos de los botones están programados con esta función).

También se pueden seleccionar opciones (si algunos de los botones están programados con esta función).

Nota!

Algunos programas no admiten opciones.

Ejemplo de programas	Ejemplo de opciones programadas en los botones	
NORMAL  Es posible elegir diferentes temperaturas. 40°C - 95°C.		PRELAVADOS FRIOS
DELICADO  Es posible elegir diferentes temperaturas. 40°C - 60°C.		PRELAVADO
LAVADO A MANO 		ENJUAGUE

Pulse el botón selector para poner la máquina en funcionamiento.

Botones

Los botones del panel se pueden programar para convertirlos en botones de opciones, botones de selección rápida (utilizados al seleccionar un programa) o ambos.





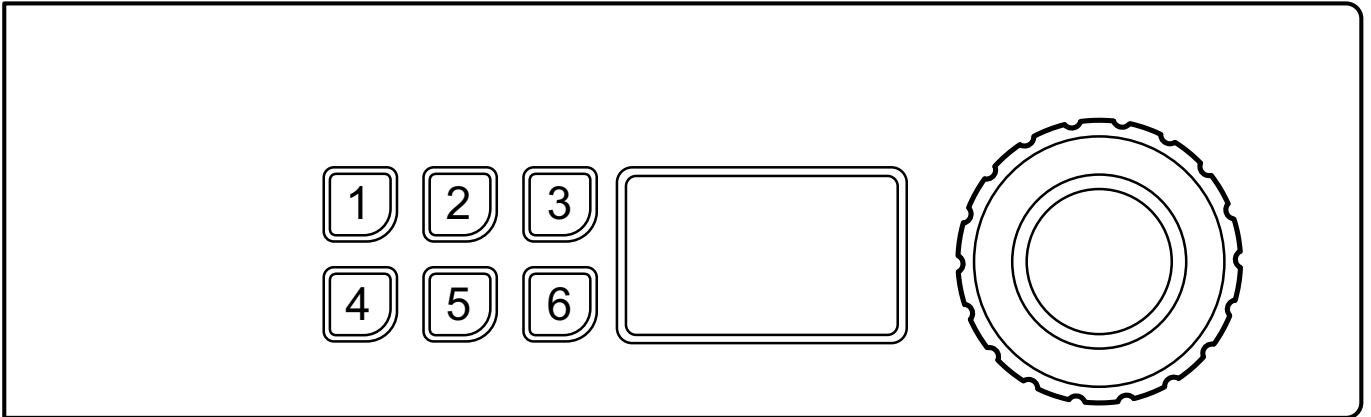

A la entrega los botones están programados para funcionar como botones de opciones.

La función de los botones puede modificarse en cualquier momento. Encontrará información sobre cómo programar los botones en el manual de programación y configuración, aunque solamente debe hacerlo el personal debidamente competente o autorizado.

4.3.4 Restaurantes



Para elegir el programa, gire el mando de control o elíjalo con los botones de selección rápida.

Ejemplo de programas	
	90 MICROFIB 
	BLANCO  Es posible elegir diferentes temperaturas. 60°C - 95°C.
	30 DELICADO 

Pulse el botón selector para poner la máquina en funcionamiento.





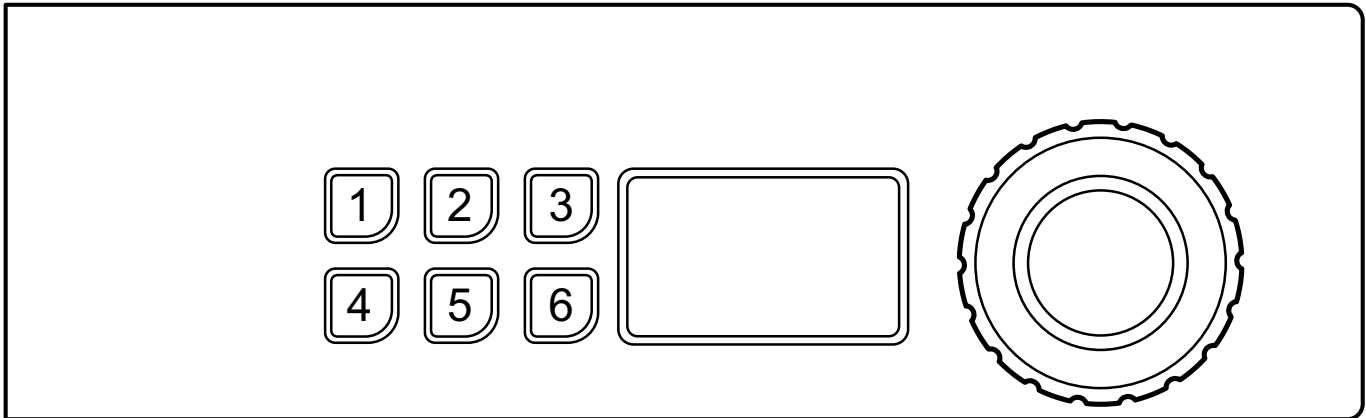

Botones

Los botones 1 a 6 del panel están programados como botones de selección rápida (para seleccionar programas). La función de los botones puede modificarse en cualquier momento. Encontrará información sobre cómo programar los botones en el manual de programación y configuración, aunque solamente debe hacerlo el personal debidamente competente o autorizado.

4.3.5 Campings



Para elegir el programa, gire el mando de control o elíjalo con los botones de selección rápida.

Ejemplo de programas	
	NORMAL  Es posible elegir diferentes temperaturas. 30°C - 95°C.
	40 DELICADO 
	30 DELICADO 

Pulse el botón selector para poner la máquina en funcionamiento.

Botones

Los botones 1 a 6 del panel están programados como botones de selección rápida (para seleccionar programas).



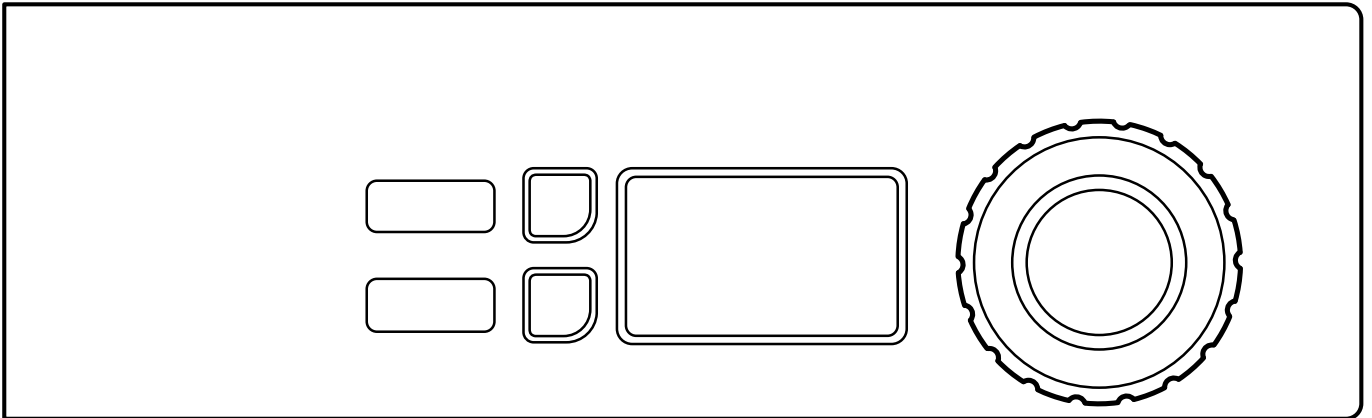

La función de los botones puede modificarse en cualquier momento. Encontrará información sobre cómo programar los botones en el manual de programación y configuración, aunque solamente debe hacerlo el personal debidamente competente o autorizado.

4.3.6 Máquinas que funcionan con monedas



Seleccione el programa con el botón selector.
También se pueden seleccionar distintas opciones.

Nota!
Algunos programas no admiten opciones.

Ejemplo de programas	Opciones	
FRIO 		MUY SUCIO
TEMPLADO  CALIENTE 		ENJUAGUE

Inserte la cantidad correcta de monedas para poner en marcha la máquina. (En algunas máquinas también deberá pulsar el botón selector para poner en marcha la máquina).

4.4 Funciones adicionales

Hay un menú con funciones adicionales disponibles para su selección tras el arranque. Al pulsar el botón selector o el botón de inicio (en máquinas sin botón selector) aparecerá el menú en la pantalla.

Seleccione alguna de las opciones del menú girando el botón selector o pulsando el botón o botones de temperatura y pulse el botón selector o el botón de inicio para activarla.

Nota!

Es posible que algunas funciones no estén disponibles o activas en su máquina.

Función de parada

Si la máquina está programada con esta función, podrá detener la máquina durante la ejecución de un programa pulsando el botón selector.

Al pulsar de nuevo el botón selector, el programa continúa.

Pausa

Se puede pausar un programa en curso.

Seleccione PAUSA y actívela.

Al pulsar de nuevo el botón selector o el botón de inicio, el programa continúa.

Al poco tiempo, podrá abrir la puerta si el nivel de agua no es demasiado alto. Cierre la puerta y pulse el botón selector para continuar.

Cambio de un programa una vez iniciado

Se puede modificar un programa después del arranque.

Seleccione CAMBIO PROGRAMA y actívelo.

Si pulsa el botón selector o el botón de inicio, se mostrará el menú del programa. Seleccione un nuevo programa e inícielo pulsando el botón selector o el botón de inicio.

Avance rápido

Seleccione AVANCE RÁPIDO y actívelo.

Al pulsar el botón selector o el botón de inicio, se muestra un listado con todas las fases del programa. Seleccione la fase del programa deseada de la lista girando el botón selector o pulsando el botón o botones de temperatura y pulse el botón selector o el botón de inicio para activarla.

Finalizar un programa

Se puede finalizar un programa después del arranque.

Seleccione TERMINAR PROG y actívelo.

Si pulsa el botón selector o el botón de inicio, el programa finalizará. Cuando haya descendido el nivel de agua, la puerta se desbloqueará.

Inicio retardado

Si la máquina dispone de esta función, es posible retardar el inicio de un programa.

Una vez seleccionado el programa, pulse el botón selector o el botón de inicio. Aparecerá un menú en la pantalla. Gire el botón selector o pulse el botón o botones de temperatura para activar la función. Configure el día y la hora para el inicio retardado con el botón selector o pulsando el botón o botones de temperatura.

Pulse el botón selector o el botón de inicio para confirmar la configuración.

Estado

Seleccione MENÚ DE ESTADO y actívelo.

El menú de estado muestra el estado de la temperatura del agua, el nivel de agua y la velocidad del tambor para esa máquina.

Estadísticas

Seleccione ESTADÍSTICAS y actívelas.

El menú Estadísticas muestra las horas totales de funcionamiento y las horas parciales de la máquina.

Reinicios automáticos

Seleccione **AUTO ARRANQUE** y actívelo.

Seleccione el número de reinicios automáticos que realizará la máquina del programa seleccionado.

Pulse el botón selector o el botón de inicio para confirmar la configuración.

4.5 Fin del programa

Deje la puerta abierta cuando haya terminado y no cierre la cubeta del detergente del todo (déchela un poco abierta). Servirá para evitar la humedad dentro de la máquina y la formación de bacterias y moho.

5 Contador

El contador sirve para iniciar una parte de un programa (por ejemplo, el último aclarado del programa de ropa del hogar) tras una pausa en un tiempo preseleccionado. El tiempo se puede configurar para todos los días o para días concretos.

Para programar el contador deberá activar el modo de servicio de las máquinas.

El modo de servicio se activa dejando pulsado el botón selector.

MENÚ DE SERVICIO
FUNCTION TEST
CONFIGURACIÓN
PROGRAMAR PRECIOS
ESTADÍSTICAS
PARÁMETROS PROGRAM
SISTEMA

Los menús siguientes se activan pulsando brevemente el botón selector.

Active el menú PARAMETROS PROGRAG.

MENÚ DE SERVICIO
FUNCTION TEST
CONFIGURACIÓN
PROGRAMAR PRECIOS
ESTADÍSTICAS
PARÁMETROS PROGRAM
SISTEMA

Active el menú FIJAR COMI . TRAS PAUSA.

Active el menú AÑADIR NUEVA OCASION.

En la pantalla aparecerán los siguientes submenús:

- VOLVER
- TIEMPO
- PERMITIDO
- TODOS LOS DIAS
- LUNES
- MARTES
- MIERCOLES
- JUEVES
- VIERNES
- SABADO
- DOMINGO
- ELIMINAR OCASION

Active el menú TIEMPO para programar el tiempo. Configure el tiempo girando el botón selector y guárdelo cuando esté listo.

Seleccione su opción en la lista y active el día o días uno a uno pulsando el botón selector. Un cuadrado lleno indica que el día está activado.

Pulse VOLVER para salir y guarde los cambios seleccionando SI.

Ejemplo:

el programa se inicia el día antes y se deja una pausa antes del último aclarado.

Si se configura la hora en las 04:00 y se activa la opción TODOS LOS DIAS, eso quiere decir que el último aclarado del programa comenzará a las 4:00 todos los días de la semana.

Cuando lo haya guardad, la hora y frecuencia del programa se mostrarán en el menú FIJAR COMI . TRAS PAUSA en una fila nueva.

Se pueden programar varios horarios y frecuencias el mismo día.

Se pueden guardar hasta 10 opciones en la lista.

Pulse PERMITIDO para activar o desactivar la frecuencia seleccionada.

Pulse ELIMINAR OCASION para eliminar una frecuencia seleccionada.

6 Códigos de error

Cualquier defecto del programa o de la máquina viene indicado mediante un código de error en la pantalla.

Algunos de los códigos de error siguientes pueden resolverse fácilmente sin necesidad de ponerse en contacto con el personal de mantenimiento.

Código de error	Texto	Causa / Acción
11:1	NO HAY AGUA	Confirmación del nivel de agua no alcanzada a tiempo. Compruebe que las llaves del agua están abiertas.
11:2	PTA ABIERTA	No se ha recibido durante el transcurso del programa la confirmación de la posición de la puerta. Abrir y cerrar la puerta.
11:3	FALLO CIERRE PTA	Confirmación de la posición de la puerta no recibida a tiempo. Abrir y cerrar la puerta.
11:10	CESTO NO G	Nivel del agua tras el desagüe por encima del nivel establecido. Compruebe que el desagüe no está atascado. Procure volver a poner en marcha la máquina.

Para consultar otros códigos de error o códigos de error repetidos, desconecte la corriente durante 30 segundos. Si el código de error reaparece, póngase en contacto con el personal de mantenimiento autorizado.

7 Mantenimiento

7.1 Información general

El propietario de la máquina / lavandería debe realizar las tareas de mantenimiento periódicamente.

Nota!

La falta de mantenimiento puede deteriorar el funcionamiento de la máquina y estropear los componentes.

7.2 Es el momento de realizar el mantenimiento

Cuando aparezca en la pantalla el mensaje **TIEMPO PARA MANTENIMIENTO**, póngase en contacto con el propietario de la máquina o de la lavandería para que realice las tareas de mantenimiento (en su caso, se mostrará un número de teléfono y/o una etiqueta).

Mientras tanto, podrá seguir utilizando la máquina. Sin embargo, el mensaje seguirá mostrándose hasta que se realice el mantenimiento.

El mensaje desaparecerá tras unos 30 segundos o si pulsa el botón selector o cualquier otro botón.

7.3 Diariamente

Compruebe que la puerta está cerrada durante la ejecución de un programa. Asegúrese de que la puerta no puede abrirse hasta que haya terminado el programa.

Si se puede abrir la puerta antes de que haya terminado el programa, debe dejar la máquina fuera de servicio hasta que haya sido reparada.

Compruebe que no hay fugas a través de la puerta.

Limpie la puerta, el cristal de la puerta y la junta.

Limpie las partes exteriores.

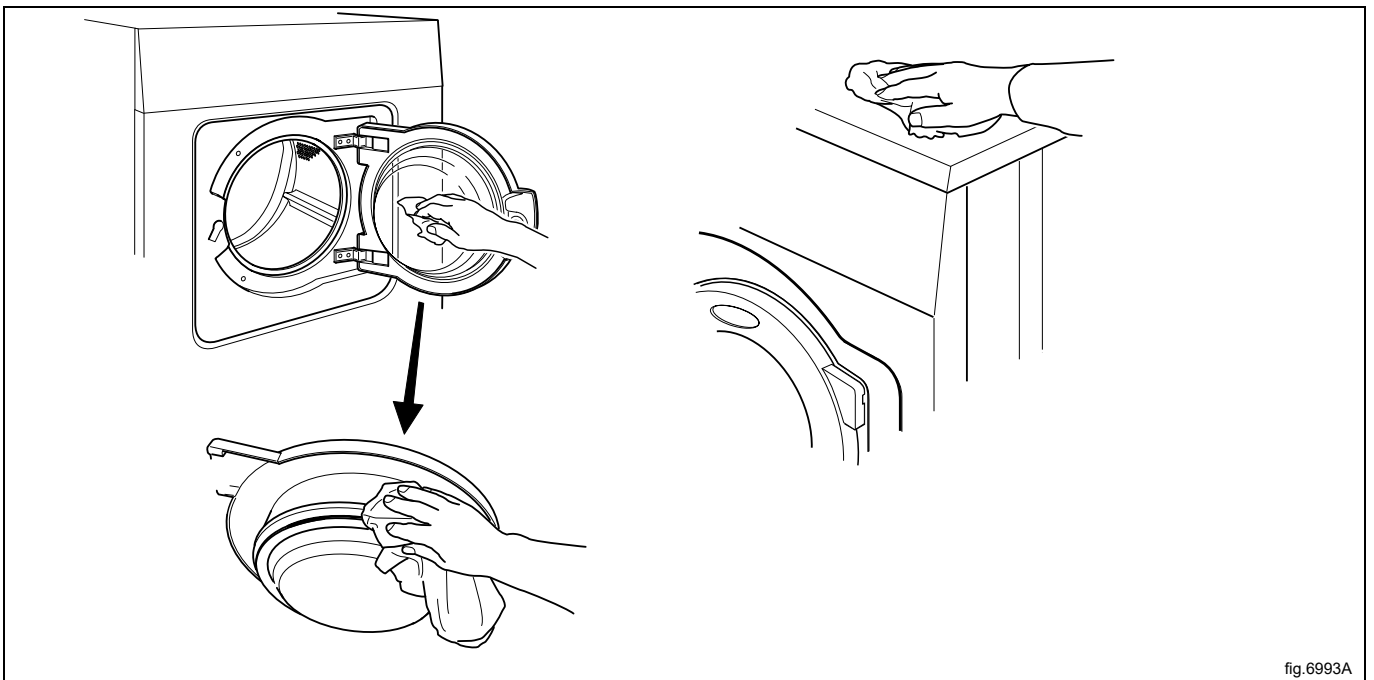

7.4 Cubeta del detergente

Limpie regularmente el compartimento del detergente para evitar que se atasque con restos de detergente.

Desmunte el compartimento del detergente de la máquina. Extraiga los sifones (A) y lave el compartimento del detergente y los sifones con agua caliente y, por ejemplo, con un pequeño cepillo. Lave también las piezas de plástico en el espacio en el que se colocó en la máquina el compartimento del detergente.

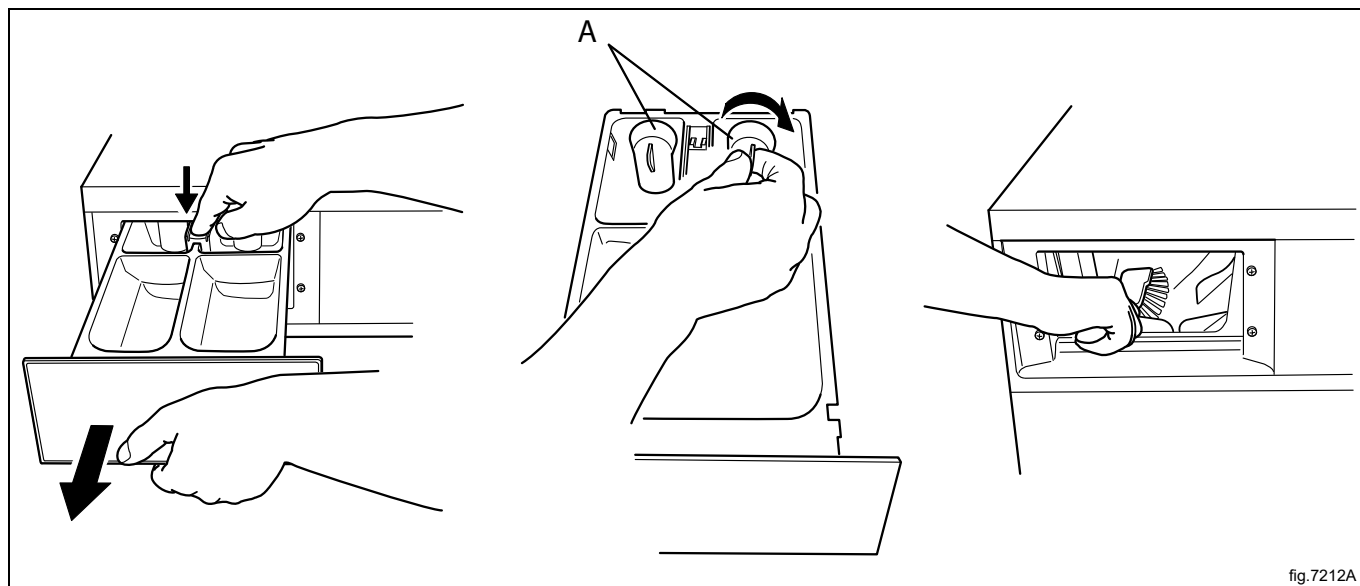

fig.7212A

Use un destornillador o herramienta similar para presionar contra las paredes internas de la placa de pulverización con el fin de eliminar la cal.

Presione con cuidado y sin hacerlo en exceso, ya que podría dañar la placa de pulverización.

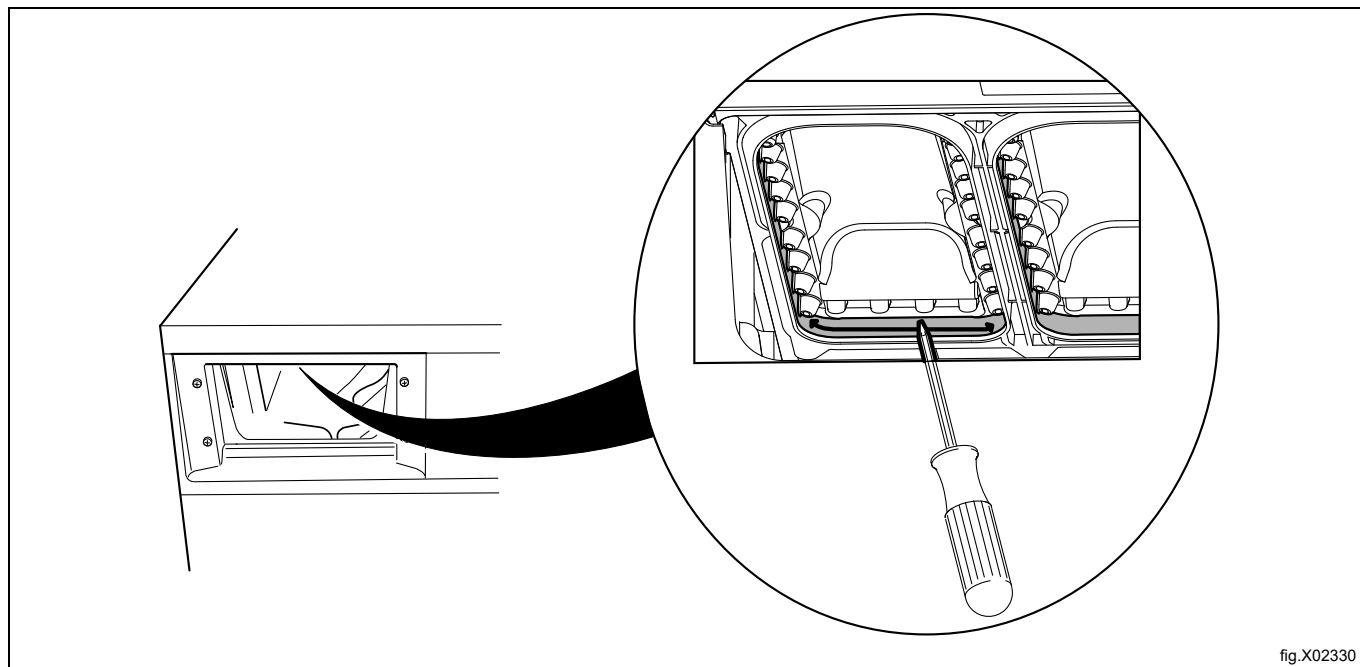

fig.X02330

7.4.1 Descalcificación

Cuando haya que descalcificar la máquina:

Utilice el programa especial de limpieza de la máquina. Si no está disponible, póngase en contacto con el personal de mantenimiento autorizado para tener acceso al programa.

También puede utilizar un programa con una temperatura alta, 95°C, para descalcificar. Añada un descalcificador, como ácido cítrico.

7.5 Desagüe

Si la máquina está provista con una bomba de desagüe, compruebe regularmente dicha bomba. Límpiela, en caso necesario.

Abra la puerta de la bomba de desagüe y saque la manguera. Quite el tapón (A) para vaciar el desagüe en una fuente para el horno o en un recipiente similar.

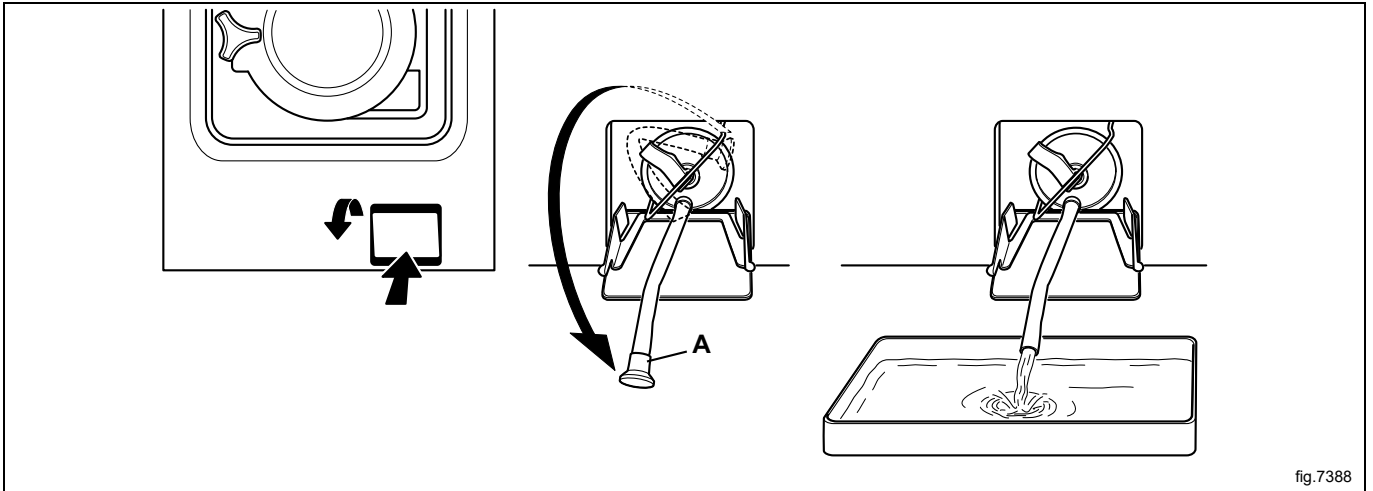

Tire de la abrazadera hacia arriba y saque las piezas del filtro. Limpie las piezas del filtro y la carcasa de la bomba con un cepillo pequeño.

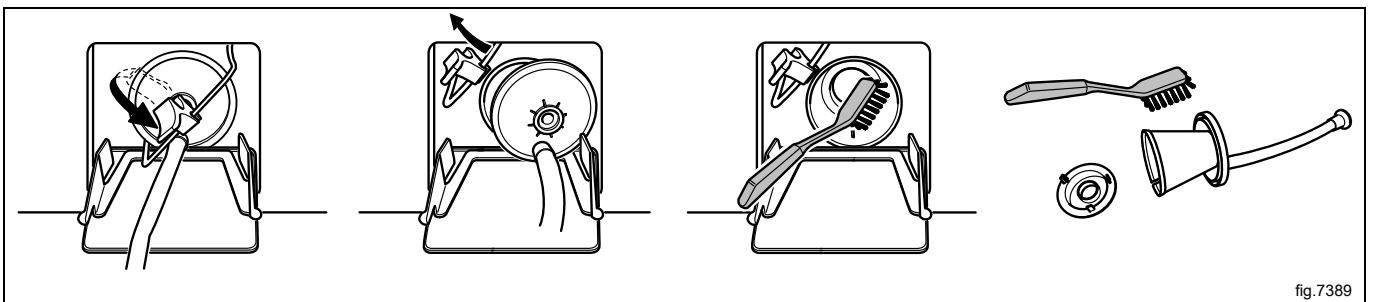

Cuando vuelva a montarlo, ponga la parte cortante hacia abajo sobre la pieza del filtro al introducirlo. Asegúrese de que está bien conectado.

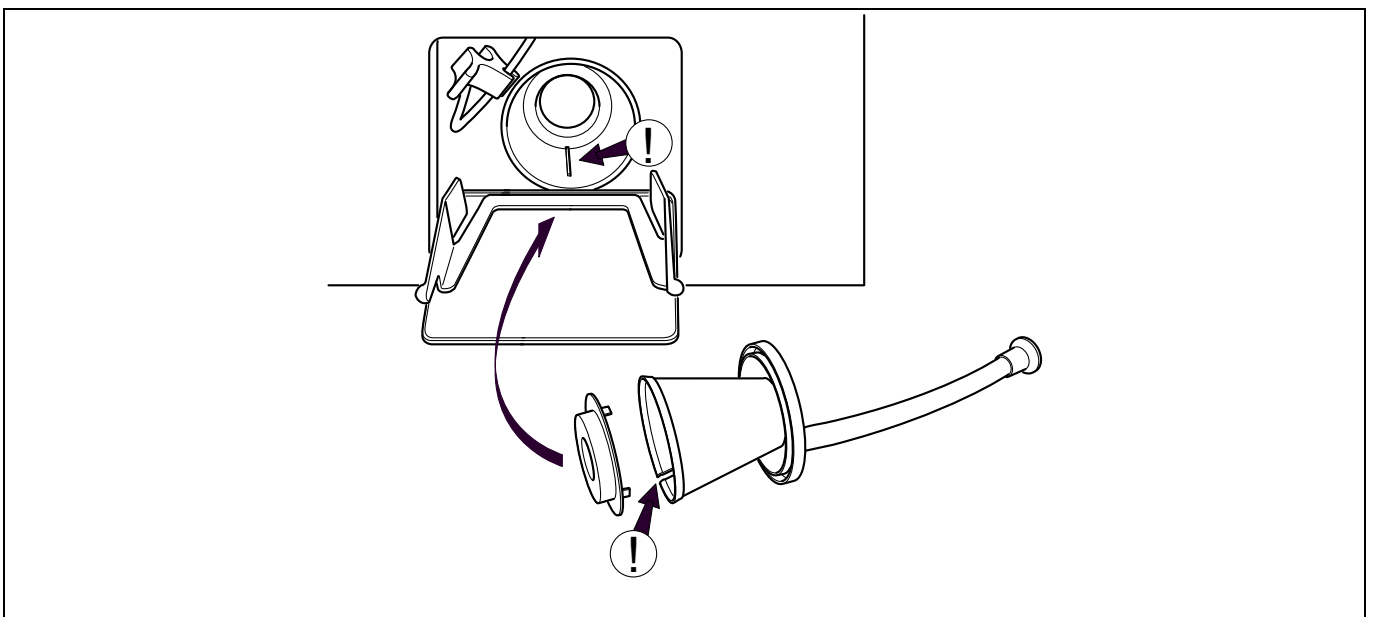

Compruebe regularmente la conexión del desagüe, las juntas de la tubería de desagüe, etc., y quite las pelusas y el polvo. Limpie con un cepillo pequeño. Cuando vuelva a montarlo, asegúrese de que está bien conectado.

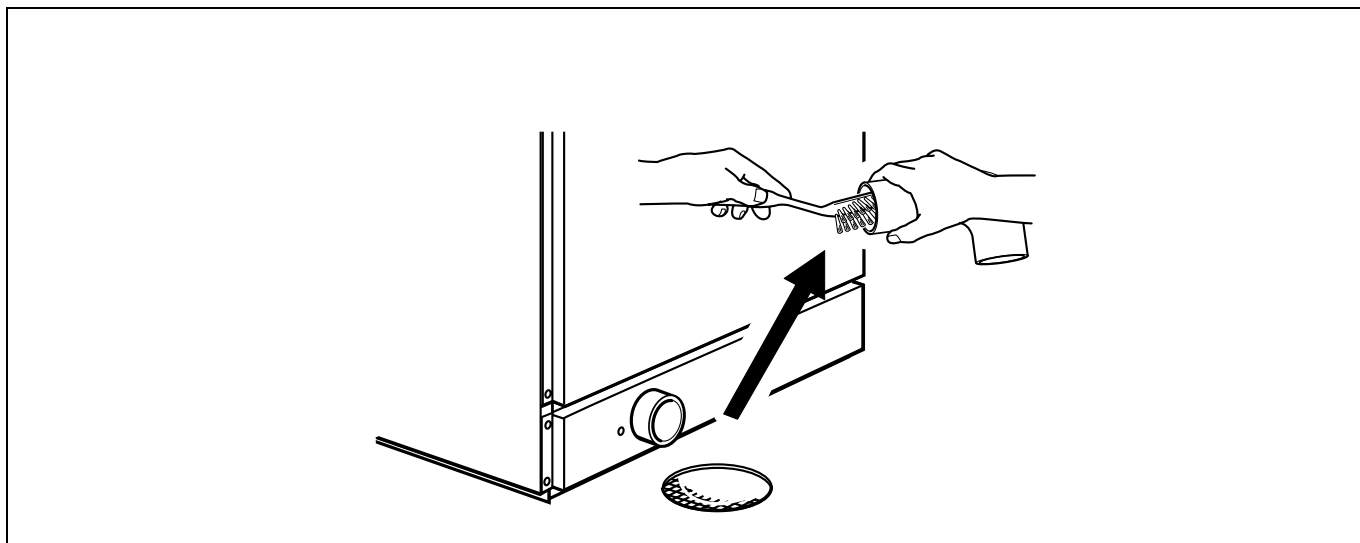

7.6 Toma de agua

Compruebe regularmente el filtro de la toma de agua. Límpiela, en caso necesario.

Desmonte la manguera de la toma de agua y saque el filtro (A).

Cuando vuelva a montarlo, asegúrese de que el filtro está en su sitio y que todo está bien conectado.

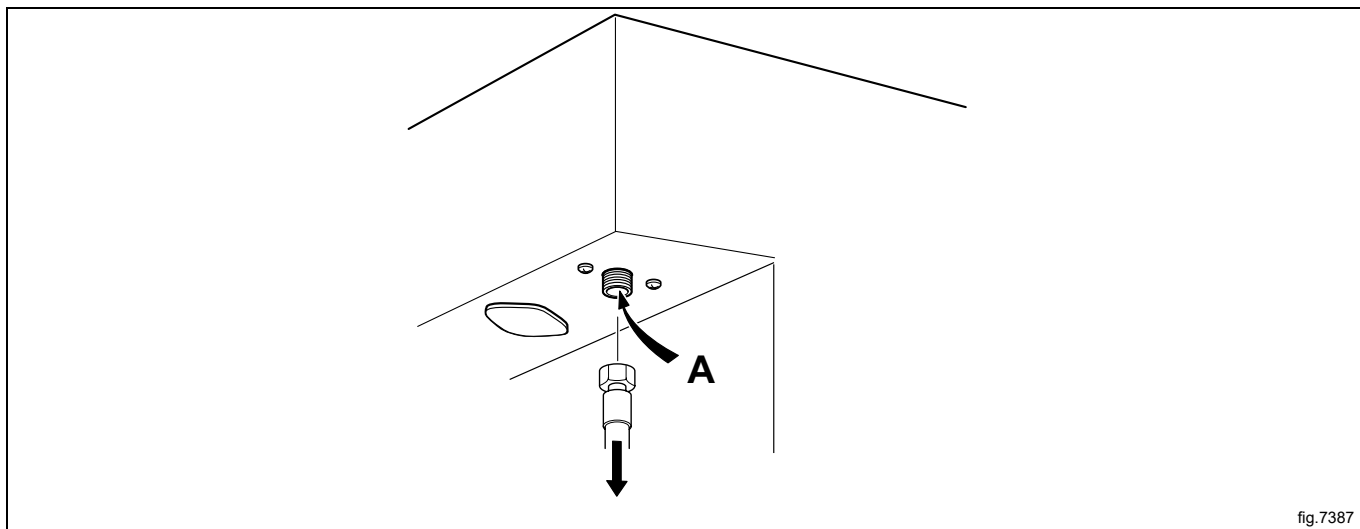

fig.7387

7.7 El personal de mantenimiento cualificado debe llevar a cabo el mantenimiento.

Póngase en contacto con personal de mantenimiento cualificado para realizar el mantenimiento siguiente:

Una vez al año:

- Inspeccione el interior de la máquina durante un ciclo de lavado real para asegurarse de que no hay fugas.

Respecto a repuestos originales, consulte al distribuidor local autorizado.

8 Información sobre la eliminación

8.1 Eliminación del aparato al final de su vida útil

Antes de eliminar la máquina, se recomienda inspeccionarla atentamente y comprobar que no haya partes de la estructura que puedan ceder o romperse durante el desguace.

Las piezas de la máquina se deben desechar de manera diferenciada, en función de sus distintas características (por ej., metales, aceites, grasas, plástico, goma, etc.).

El desguace debe llevarse a cabo de conformidad con la legislación vigente en cada país.

En general, el aparato debe trasladarse a un centro de recogida o desguace especializado.

Desmunte el aparato agrupando los componentes en función de sus características químicas. Tenga en cuenta que el compresor contiene aceite lubricante y líquido refrigerante que se pueden reciclar, y que los componentes del frigorífico y de la bomba calorífica están clasificados como residuos especiales asimilables a urbanos.



La presencia de este símbolo en el producto indica que no puede recibir el mismo tratamiento que los residuos domésticos, sino que debe desecharse correctamente para evitar cualquier consecuencia negativa para el medio ambiente y la salud. Para más información sobre el reciclaje de este producto, contacte con el representante o el distribuidor local, el Servicio de atención al cliente o el organismo local encargado de la eliminación de residuos.

Nota!

Es necesario destruir la marca, el manual y el resto de documentos inherentes a la máquina durante su desguace.

8.2 Eliminación del embalaje

El embalaje debe eliminarse de conformidad con las normas vigentes en el país donde se utiliza el equipo. Todos los materiales utilizados para el embalaje son respetuosos con el medio ambiente.

Se pueden conservar, reciclar o quemar sin peligro en una planta incineradora. Las piezas de plástico reciclables están marcadas como en los ejemplos siguientes.

	<p>Polietileno:</p> <ul style="list-style-type: none"> • Embalaje exterior • Bolsa con instrucciones
	<p>Polipropileno:</p> <ul style="list-style-type: none"> • Bridas
	<p>Espuma de poliestireno:</p> <ul style="list-style-type: none"> • Protecciones de esquinas



Electrolux Professional AB
341 80 Ljungby, Sweden
www.electroluxprofessional.com