

Upute za uporabu Perilica ekstraktor

WH6-6
Tip W.55H..



Electrolux
PROFESSIONAL

Sadržaj

Sadržaj

1	Sigurnosne mjere opreza	5
1.1	Opće sigurnosne informacije.....	6
1.2	Samo za komercijalnu uporabu	6
1.3	Autorska prava	6
1.4	Ergonomski certifikat.....	6
1.5	Simboli.....	6
2	Uvjeti i iznimke od jamstva	7
3	Opis programa	8
3.1	Općenito	8
3.2	Opis programa.....	8
3.3	Tipke za odabir opcija.....	10
4	Pomicanje	11
4.1	Punjenje.....	11
4.2	Deterdžent	11
4.3	Pokretanje aparata.....	11
4.3.1	RUBLJE ZA KUĆANSTVO i općenito.....	12
4.3.2	Krpe	13
4.3.3	Higijena	15
4.3.4	Restoran.....	16
4.3.5	Kampiranje	17
4.3.6	Aparati na žetone (kovanice).....	18
4.4	Dodatne funkcije	19
4.5	Nakon završetka programa.....	20
5	Programator vremena.....	21
6	Šifre pogrešaka	23
7	Održavanje	24
7.1	Općenito	24
7.2	Vrijeme za održavanje.....	24
7.3	Svaki dan	24
7.4	Spremnik za deterdžent.....	25
7.4.1	Uklanjanje kamenca	25
7.5	Odvod.....	26
7.6	Ulaz vode	27
7.7	Održavanje smije obavljati samo kvalificirano osoblje.	27
8	Informacije o odlaganju	28
8.1	Odlaganje aparata na kraju vijeka trajanja.....	28
8.2	Odlaganje ambalaže	28

Proizvođač zadržava pravo izmjene dizajna i specifikacija komponenti.

1 Sigurnosne mjere opreza

- Servisiranje smije obavljati samo ovlašteno osoblje.
- Smiju se upotrebljavati samo odobreni rezervni dijelovi, pribor i potrošni materijal.
- Upotrebljavajte samo deterdžente namijenjene pranju tkanina vodom. Nikada ne upotrebljavajte sredstva za suho čišćenje.
- Prilikom priključivanja aparata moraju se upotrijebiti nova crijeva za vodu. Ne smiju se upotrebljavati rabljena crijeva za vodu.
- Brava na vratima aparata nikako se ne smije zaobilaziti odnosno premošćivati.
- Ako dođe do kvara na aparatu, što prije se mora obavijestiti nadležna osoba. To je važno radi vaše sigurnosti, kao i radi sigurnosti drugih osoba.
- **NEMOJTE VRŠITI IZMJENE NA OVOM UREĐAJU.**
- Pri obavljanju servisiranja ili zamjeni dijelova napajanje mora biti isključeno.
- Kada je napajanje isključeno, rukovatelj mora vidjeti da je aparat isključen (utikač je iskopčan i ostaje uklonjen) iz bilo koje točke kojoj može pristupiti. Ako to nije moguće zbog ugradnje ili instalacije aparata mora se osigurati isključivanje sa sustavom zaključavanja u izoliranom položaju.
- U skladu s pravilima ožičenja: instalirajte višepolni prekidač prije aparata kako biste olakšali postupke instalacije i servisiranja.
- Ako su različiti nazivni naponi ili različite nazivne frekvencije (odvojene znakom /) navedeni na pločici s podacima aparata, upute za prilagodbu aparata za rad na potrebnom nazivnom naponu ili nazivnoj frekvenciji navedene su u priručniku za instalaciju.
- Nepokretni aparati koji nisu opremljeni sredstvima za odvajanje od mrežnog napajanja imaju odvojene kontakte na svim polovima što omogućava potpuno odvajanje unutar III. kategorije prenapona, sredstva za odvajanje moraju biti ugrađena u fiksno ožičenje u skladu s pravilima ožičenja.
- Otvori u postolju ne smiju biti zapriječeni tepihom.
- Maksimalna masa suhog rublja: 6 kg.
- A-vrednovana razina zvučnog tuka kod radnih stanica:
 - Pranje: <70 dB(A).
 - Ekstrakcija: <70 dB(A).
- Maksimalan ulazni tlak vode: 1000 kPa
- Minimalan ulazni tlak vode: 50 kPa
- Dodatni zahtjevi za sljedeće države; AT, BE, BG, HR, CY, CZ, DK, EE, FI, FR, DE, GR, HU, IS, IE, IT, LV, LT, LU, MT, NL, NO, PL, PT, RO, SK, SI, ES, SE, CH, TR, UK:
 - Aparat se može upotrebljavati u javnim prostorima.
 - Ovaj aparat smiju upotrebljavati djeca starija od 8 godina i osobe sa smanjenim tjelesnim, osjetilnim ili mentalnim sposobnostima, ili neiskusne i neobučene osobe ako su pod nadzorom ili su dobile upute u vezi sa sigurnom uporabom aparata te shvaćaju .pripadajuće opasnosti Djeca se ne smiju igrati s aparatom. Čišćenje i korisničko održavanje ne smiju obavljati djeca bez nadzora.
- Dodatni zahtjevi za druge države:
 - Nije predviđeno da se ovim uređajem koriste osobe (uključujući i djecu) sa smanjenim fizičkim, osjetilnim ili mentalnim sposobnostima, neiskusne i neobučene osobe, osim ako se ne nalaze pod nadzorom osobe koja odgovara za njihovu sigurnost ili

su od nje dobile upute o načinu korištenja uređaja. Djeca moraju biti pod nadzorom kako bi se osiguralo da se ne igraju s uređajem.

- Ovaj aparat namijenjen je za korištenje u kućanstvu i za slične primjene kao što su: (IEC 60335-2-7) prostorije za kuhanje za osoblje u trgovinama, uredima i ostalim radnim sredinama, farmama, za korištenje od strane klijenata u hotelima, motelima i ostalim objektima stambenog tipa, objektima za noćenje s doručkom, područjima za komunalnu upotrebu u stambenim blokovima ili u praonicama rublja.

1.1 Opće sigurnosne informacije

Aparat je namijenjen samo za pranje vodom.

Nemojte polijevati aparat vodom.

Kako bi se spriječila šteta na elektroničkim sklopovima (i drugim dijelovima) do koje može doći zbog kondenzacije, aparat se mora postaviti na sobnu temperaturu 24 sata prije prve uporabe.

1.2 Samo za komercijalnu uporabu

Aparat/aparati na koje se odnosi ovaj priručnik proizvedeni su samo za komercijalnu i industrijsku uporabu.

1.3 Autorska prava

Ovaj priručnik namijenjen je samo za savjetovanje rukovatelja, a trećim osobama može se dati samo uz dozvolu Electrolux Professional AB tvrtke.

1.4 Ergonomski certifikat

Ljudsko je tijelo namijenjeno kretanju i aktivnosti, ali može doći do ozljeda zbog fizičkog stresa uslijed statičnih položaja i ponavljajućih pokreta ili nepovoljnih položaja tijekom rada.

Procijenjene i certificirane su ergonomske značajke vašeg proizvoda koje mogu utjecati na vašu tjelesnu ili kognitivnu interakciju s njim.

Proizvod koji pokazuje ergonomske značajke zapravo ispunjava određene ergonomske zahtjeve koji pripadaju trima različitim područjima: politehnika, biomedicina i psihosocijalno područje (upotrebljivost i zadovoljstvo).

Za svako do navedenih područja provedeni su specifični testovi sa stvarnim korisnicima. Proizvod je stoga usklađen s kriterijima ergonomske prihvatljivosti koju zahtijevaju norme.



U slučaju da jedan rukovatelj upravlja s više aparata, ponavljajući pokreti povećavaju se i kao posljedica toga ekspozicijalno se povećavaju i povezani biomehanički rizici.

Mogući posturalni rizici su interakcija s ručkom na vratima u slučaju da aparat nije postavljen na postolje.

Slijedite dolje navedene preporuke kako biste u što većoj mjeri izbjegli tjelesne ozljede rukovatelja.

- Postavite aparat na postolje, a ne neposredno na pod, kako se rukovatelj ne bi morao nepotrebno saginjati prilikom punjenja i pražnjenja.
Minimalna preporučena visina postolja je 300 mm.
- Osigurajte odgovarajuća kolica ili košare za punjenje, pražnjenje i transport.
- Organizirajte rotaciju na radnom mjestu u slučaju da jedan rukovatelj upravlja s više aparata.

1.5 Simboli

	Oprez
	Oprez, visok napon
	Prije uporabe uređaja pročitajte upute

2 Uvjeti i iznimke od jamstva

Ako kupnja ovog proizvoda uključuje pokrivanje jamstvom, jamstvo se omogućava u skladu s lokalnim propisima i podliježe instaliranju i korištenju proizvoda za navedene svrhe i to kako je opisano u odgovarajućoj dokumentaciji opreme.

Jamstvo će se moći primjenjivati samo ako je kupac koristio izvorne rezervne dijelove i ako je izvršio održavanje u skladu s dokumentacijom za korisnike i održavanje društva Electrolux Professional dostupnom u papirnatom ili elektroničkom obliku.

Electrolux Professional izrazito preporučuje korištenje odobrenih sredstava Electrolux Professional za čišćenje, ispiranje i uklanjanje kamenca kako bi se postigli optimalni rezultati i dugoročno očuvala učinkovitost proizvoda.

Jamstvo društva Electrolux Professional ne pokriva sljedeće:

- putne troškove usluge dostave i preuzimanja proizvoda;
- postavljanje;
- obuku o načinu rada/rukovanja;
- zamjenu (i/ili isporuku) potrošnih dijelova osim ako do njih nije došlo zbog nedostataka u materijalima ili izradi prijavljenih u roku od jednog (1) tjedna od pojave kvara;
- ispravak vanjskog ožičenja;
- ispravak neovlaštenih popravaka, kvarova i neučinkovitog rada prouzročenih i/ili izazvanih;
 - nedovoljan/ili nepravilan kapacitet električnih sustava (struje/napona/frekvencije, uključujući i njihov nagli porast i/ili prekid rada);
 - neodgovarajući ili prekinuti dovod vode, vodene pare, zraka, plina (uključujući nečistoće i/ili svega što nije usklađeno s tehničkim zahtjevima za svaki aparat);
 - vodovodne instalacije, komponente ili potrošne proizvode za čišćenje koje proizvođač nije odobrio;
 - nemar kupca, pogrešnu upotrebu, zloupotrebu i/ili neusklađenost s uputama za upotrebu i održavanje detaljno opisanim u odgovarajućoj dokumentaciji opreme;
 - nepravilnu ili lošu: instalaciju, popravak, održavanje (uključujući neovlašteno prepravljavanje, izmjene ili popravke koje su izvršile treće osobe ili neovlaštene treće osobe) i izmjenu sigurnosnih sustava;
 - upotrebu neoriginalnih komponenti (npr.: potrošnih dijelova, dijelova podložnih habanju, ili rezervnih dijelova);
 - okolišne uvjete koji izazivaju toplinski (npr. pregrijavanje/smrzavanje) ili kemijski (npr. korozija/oksidacija) stres;
 - strana tijela smještena u proizvod ili povezana s njim;
 - nesreće ili djelovanje više sile;
 - prijevoz i rukovanje, uključujući ogrebotine, udubljenja, okrhnuća, i/ili ostala oštećenja na površinskom sloju proizvoda, osim ako je do takvih oštećenja došlo zbog nedostataka u materijalima ili izradi i ako su prijavljena u roku od jednog (1) tjedna nakon isporuke osim ako nije drukčije dogovoreno;
- proizvod čiji su originalni serijski brojevi uklonjeni, izmijenjeni ili ih nije moguće odmah utvrditi;
- zamjenu žarulja, filtara ili bilo koji od zamjenskih dijelova;
- bilo koji pribor i softver koji nije odobrilo ili navelo društvo Electrolux Professional.

Jamstvo ne uključuje aktivnosti redovitog održavanja (uključujući i dijelove potrebne za njih) ili nabavu sredstava za čišćenje osim ako to nije specifično pokriveno bilo kojim lokalnim ugovorom, podložno lokalnim odredbama i uvjetima.

Na mrežnom mjestu društva Electrolux Professional potražite popis ovlaštene korisničke službe.









3 Opis programa

3.1 Općenito

Aparat ima nekoliko programa prilagođenih opsegu uporabe za koju je namijenjen – u različitim segmentima upotrebljavaju se različiti programi. Sljedeći opis programa kratak je opis nekih primjera programa koji se mogu upotrijebiti. Preporučuje se da u najvećoj mogućoj mjeri poštuju oznaku za održavanje na odjeći.

3.2 Opis programa





U sljedećoj tablici prikazano je nekoliko primjera dostupnih programa i njihov kratak opis:

Program	Opis
NORMAL COLOUR 	Pamuk i frotir. Možete odabrati različite temperature. 30°C – 60°C. Trebaju upotrijebiti deterdžent bez izbjeljivača. Za optimalne rezultate preporučuje se cijelo punjenje.
NORMAL WHITE 	Pamuk i frotir. Možete odabrati različite temperature. 40°C – 95°C. Trebaju upotrijebiti deterdžent s izbjeljivačem. Za optimalne rezultate preporučuje se cijelo punjenje.
NJEŽNO 	Sintetika (primjeri sintetičkih tkanina: poliester, poliamid, poliakrilil i elasthan), viskoza, mješavine s pamukom i osjetljive tkanine. Možete odabrati različite temperature. 40°C – 60°C. Za optimalne rezultate preporučuje se pola punjenja.
DELIKATNO 	Sintetika (primjeri sintetičkih tkanina: poliester, poliamid, poliakrilil i elasthan), viskoza, mješavine s pamukom i osjetljive tkanine. 30°C. Za optimalne rezultate preporučuje se pola punjenja.
RUČNO PRANJE 	Vrlo osjetljiva roba. Za optimalne rezultate preporučuje se da stavite samo nekoliko predmeta.
VUNA 	Tkanine od vune. 40°C. Za optimalne rezultate preporučuje se da stavite samo nekoliko predmeta.
ISPIRANJE 	Upotrebljava se za ispiranje i ekstrakciju.
HYGIEN 	Program kojim se uklanjaju grinje i slično. Ovaj se program može koristiti i za sanitaciju, na primjer za stjenice. 60°C.
ISPIRANJE BUBNJA 	Upotrebljava se za ispiranje bubnja i svih odjeljaka. Upotrebljava se s praznim bubnjem.

U sljedećoj tablici prikazano je nekoliko primjera različitih skupina programa koji se upotrebljavaju na posebnim tržištima poput bolnica, restorana, poljoprivrednih gospodarstava itd. i njihovi kratki opisi:

Skupina programa	Opis
Općenito	Programi za normalne tkanine iz kućanstva te tkanine u hotelima i restoranima.
Krpe	Programi za krpe za pod. Programi za radnu odjeću. Poseban program za mikrovlakna.
Higijena	Higijenski programi za zadovoljavanje zahtjeva i preporuka prema standardima u različitim državama.
Poljoprivreda	Programi za ručnike za mužnju. Programi za radnu odjeću.
Kampiranje	Kratki programi namijenjeni za malo i normalno zaprljane tkanine.
Restorani brze prehrane	Programi za krpe za pod. Programi za radnu odjeću. Programi za masnu odjeću











U sljedećoj tablici prikazano je nekoliko primjera dostupnih programa koji se upotrebljavaju u aparatima na kovanice (žetone) i njihov kratak opis:

Program	Opis
HLADNO 	Pamuk i frotir. 40°C. Za optimalne rezultate preporučuje se cijelo punjenje.
TOPLO 	Pamuk i frotir. 60°C. Za optimalne rezultate preporučuje se cijelo punjenje.
TOPLO 	Pamuk i frotir. 95°C. Za optimalne rezultate preporučuje se cijelo punjenje.
NJEŽNO 	Sintetika (primjeri sintetičkih tkanina: poliester, poliamid, poliakril i elastan), viskoza, mješavine s pamukom i osjetljive tkanine. 40°C. Za optimalne rezultate preporučuje se da stavite samo nekoliko predmeta.
DELIKATNO 	Osjetljive tkanine. 30°C. Za optimalne rezultate preporučuje se da stavite samo nekoliko predmeta.

3.3 Tipke za odabir opcija

Aparat ima nekoliko opcija prilagođenih opsegu uporabe za koju je namijenjen – na različitim tržištima upotrebljavaju se različite opcije.

U sljedećoj tablici prikazano je nekoliko primjera dostupnih opcija i njihov kratak opis:

Tipka za odabir opcije	Opis
 ECO	Pere uz manju potrošnju vode i energije. Ekološko pranje za normalno zaprljane tkanine.
 JAKO PRLJAVO	Dugo pranje za jako prljave tkanine.
 QUICK	Kratko pranje za malo zaprljane tkanine. Program će se obaviti što je moguće prije.
 PRETPRANJE	Dodaje se jedno pretpranje.
 DODATNO ISPIRANJE	Dodaje se jedno ispiranje.
 KRAJ ISPIRANJA	Program će se pauzirati prije posljednjeg ispiranja.
 PREDISPIRANJA	Dodaje se jedno predispiranje.
 NEMA OMEKŠIVAČA	Na aparatima s automatskim sustavom doziranja. Pritisnite gumb da biste odabrali funkciju: Jedan pritisak = ne dodaje se omekšivač. Dva pritiska = ne dodaje se ni omekšivač ni deterdžent. Tri pritiska = dodaju se omekšivač i deterdžent.
 EKSTRAKCIJA	Mogu se odabrati različita vremena ekstrakcije.
 NJEŽNA EKSTRAKCIJA	Nema ekstrakcije između ispiranja i kratka završna ekstrakcija. Za sintetičke tkanine / mješavine.

4 Pomicanje

4.1 Punjenje

Stavite predmete u aparat prema preporukama i zatvorite vrata.
Preporučeno maksimalno punjenje iznosi 6 kg.

4.2 Deterdžent

Dodajte pravilnu količinu deterdženta i omekšivača prema preporukama.
(ne odnosi se na slučajeve kada se upotrebljava automatsko doziranje deterdženta).

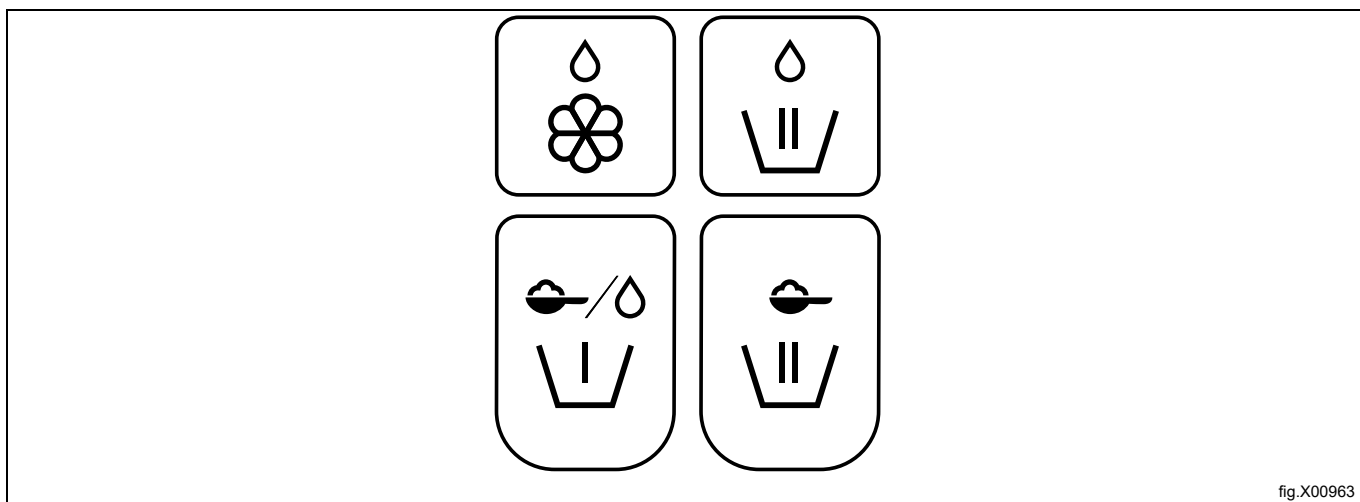





fig.X00963

	Omekšivač, tekući.
	Glavno pranje za tekući deterdžent. Alternativno za aparate za krpe, tekuće kemikalije za krpe u posljednje ispiranje.
	Pretpranje, deterdžent u prašku ili tekući deterdžent, ako je odabrana opcija pretpranja.
	Glavno pranje za deterdžent u prašku.

4.3 Pokretanje aparata

Ovaj priručnik odnosi se na različite modele aparata. Provjerite ploču svojeg aparata i slijedite opis za svoj tip aparata.



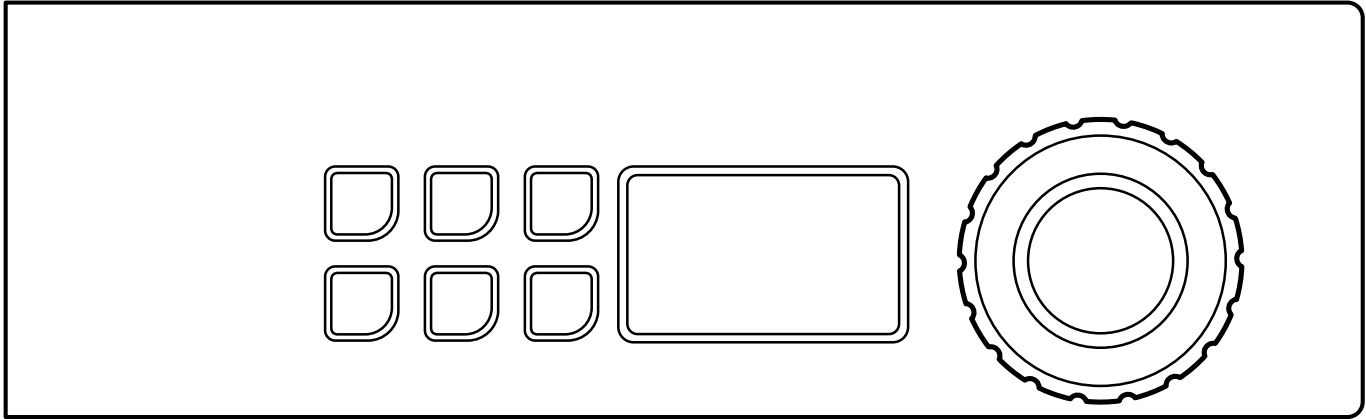





4.3.1 RUBLJE ZA KUĆANSTVO i općenito



Odaberite program okretanjem upravljačkog gumba.
Moguće je odabrati i jednu opciju trokuta pranja i/ili druge opcije.

Napomena!

Neki programi ne dopuštaju uporabu opcija.

Primjer programa	Opcije trokuta pranja		Primjer drugih opcija	
NORMAL COLOUR  Možete odabrati različite temperature. 30°C – 60°C.		ECO		PREWASH
NORMAL WHITE  Možete odabrati različite temperature. 40°C – 95°C.		JAKO PRLJAVO		DODATNO ISPIRANJE
MILD  Možete odabrati različite temperature. 40°C – 60°C.		QUICK		NO SOFTENER

Pokrenite aparat pritiskom na upravljački gumb.

Aparat će započeti vaganjem punjenja s ekstrakcijom. Program će se zatim prilagoditi punjenju kako bi se postigao optimalan rezultat.

4.3.2 Krpe

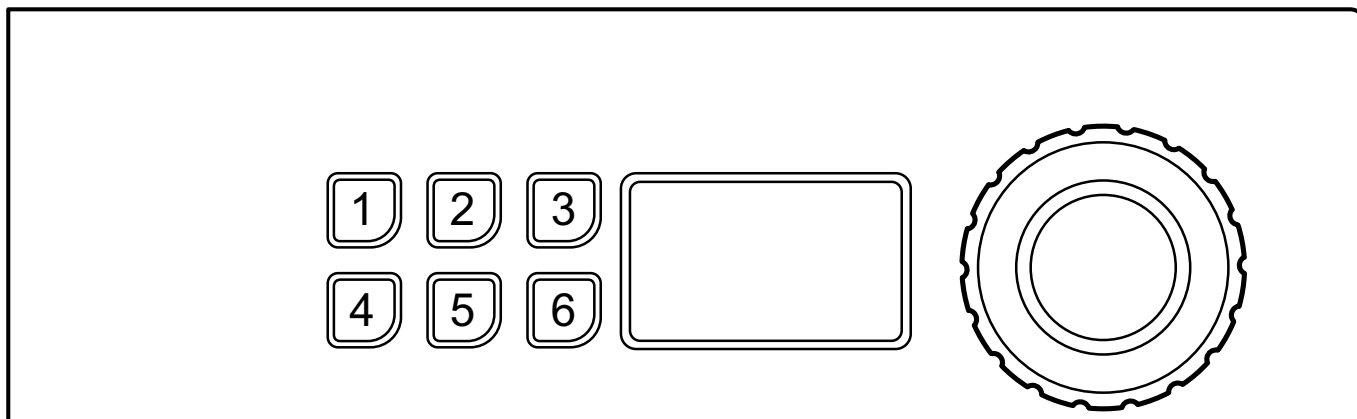









Odaberite program okretanjem upravljačkog gumba ili odaberite program gumbima za brzi odabir (ako su neki gumbi programirani za ovu funkciju).

Možete i odabrati opcije (ako su neki gumbi programirani za ovu funkciju).

Napomena!

Neki programi ne dopuštaju uporabu opcija.

Primjer programa	Primjer opcija programiranih u gumbima	
MIKROFIBRE 90 		PRERINSE
MOP 85 		PREWASH
RINSE 		EXTRACTION 10 s
		EXTRACTION 15 s
		EXTRACTION 30 s
		EXTRACTION 45 s

Pokrenite aparat pritiskom na upravljački gumb.

Gumbi

Gumbe 1 i 2 na ploči moguće je programirati da budu opsijski gumbi, gumbi za brzi odabir (koriste se za odabir programa) ili oboje.

Gumbi 3–6 na ploči uvijek se koriste kao opsijski gumbi i nije ih moguće mijenjati.

Prilikom isporuke gumbi se programiraju tako da rade kao gumbi za opcije.

Funkcije gumba mogu se promijeniti u svakom trenutku. Informacije o postupku programiranja gumba možete pronaći u Priručniku za programiranje i konfiguraciju, a te postupke smije provoditi samo osposobljena/ovlaštena osoba.

4.3.3 Higijena

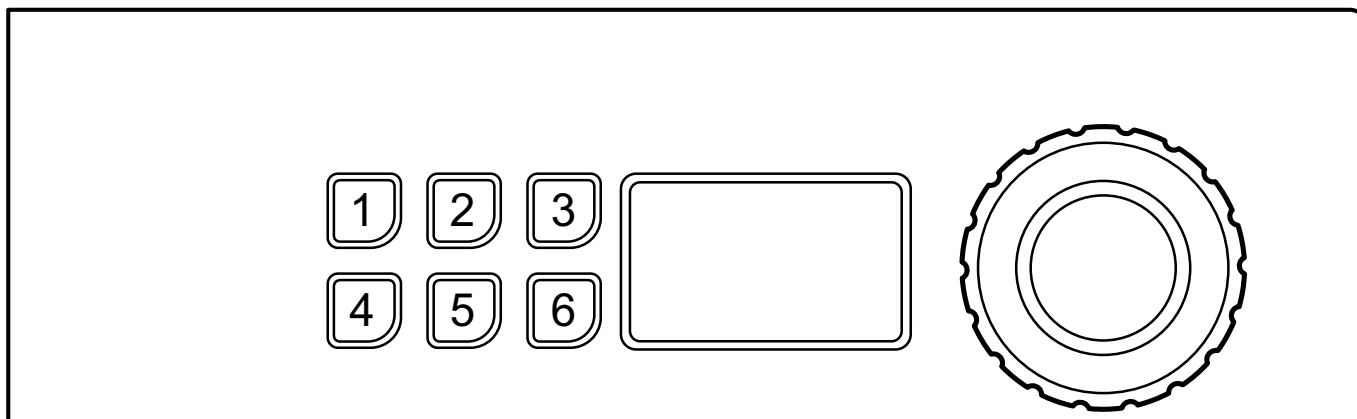







Odaberite program okretanjem upravljačkog gumba ili odaberite program gumbima za brzi odabir (ako su neki gumbi programirani za ovu funkciju).

Možete i odabrati opcije (ako su neki gumbi programirani za ovu funkciju).

Napomena!

Neki programi ne dopuštaju uporabu opcija.

Primjer programa	Primjer opcija programiranih u gumbima	
NORMAL  Možete odabrati različite temperature. 40°C - 95°C.		PRERINSE
MILD  Možete odabrati različite temperature. 40°C - 60°C.		PREWASH
HANDWASH 		EXTRA RINSE

Pokrenite aparat pritiskom na upravljački gumb.

Gumbi

Gumbi na ploči mogu se programirati da budu gumbi za opcije, gumbi za brzi odabir (koji se upotrebljavaju za odabir programa) ili oboje.





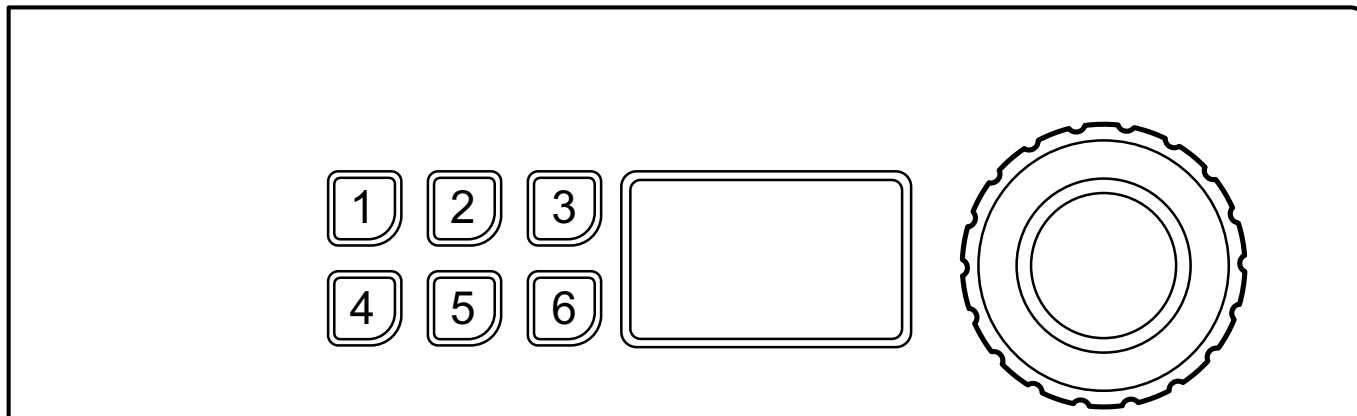

Prilikom isporuke gumbi se programiraju tako da rade kao gumbi za opcije.

Funkcije gumba mogu se promijeniti u svakom trenutku. Informacije o postupku programiranja gumba možete pronaći u Priručniku za programiranje i konfiguraciju, a te postupke smije provoditi samo osposobljena/ovlaštena osoba.

4.3.4 Restoran



Odaberite program okretanjem upravljačkog gumba ili odaberite program s gumbima za brzi odabir.

Primjer programa	
	MICROFIBRE 90 
	WHITE  Možete odabrati različite temperature. 60°C - 95°C.
	DELICATE 30 

Pokrenite aparat pritiskom na upravljački gumb.

Gumbi





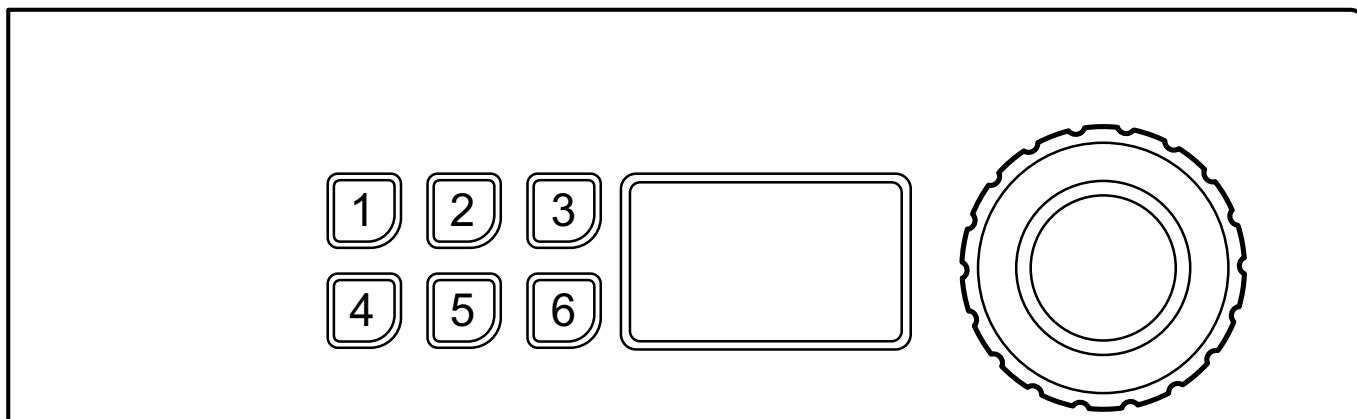

Gumbi na ploči 1-6 su programirani da budu gumbi za brzi odabir (koji se upotrebljavaju za odabir programa).

Funkcije gumba mogu se promijeniti u svakom trenutku. Informacije o postupku programiranja gumba možete pronaći u Priručniku za programiranje i konfiguraciju, a te postupke smije provoditi samo osposobljena/ovlaštena osoba.

4.3.5 Kampiranje



Odaberite program okretanjem upravljačkog gumba ili odaberite program s gumbima za brzi odabir.

Primjer programa	
	NORMAL  Možete odabrati različite temperature. 30°C – 95°C.
	MILD 40 
	DELICATE 30 

Pokrenite aparat pritiskom na upravljački gumb.

Gumbi

Gumbi na ploči 1-6 su programirani da budu gumbi za brzi odabir (koji se upotrebljavaju za odabir programa). Funkcije gumba mogu se promijeniti u svakom trenutku. Informacije o postupku programiranja gumba možete pronaći u Priručniku za programiranje i konfiguraciju, a te postupke smije provoditi samo osposobljena/ovlaštena osoba.

4.3.6 Aparati na žetone (kovanice)

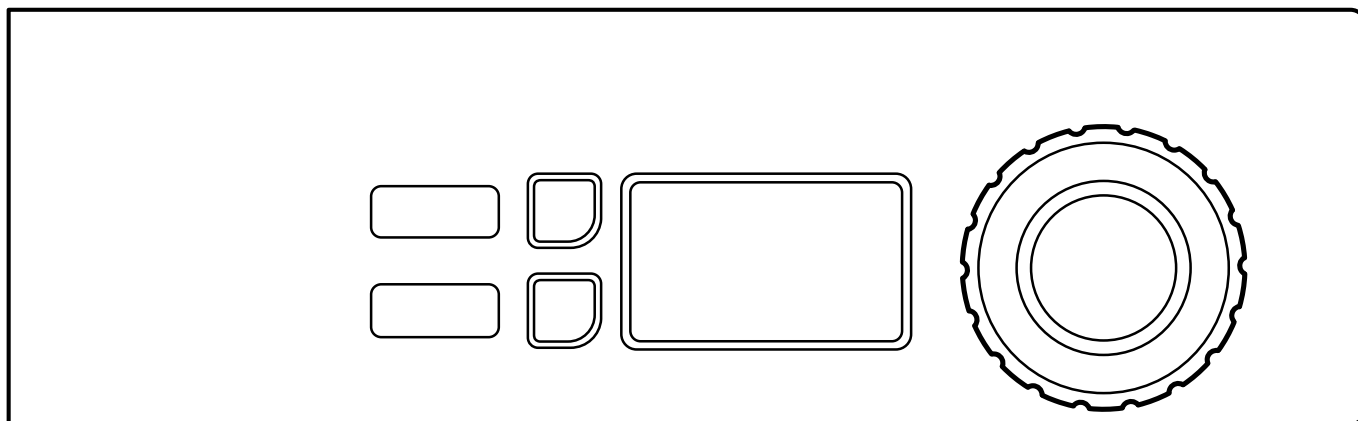





Odaberite program okretanjem upravljačkog gumba.

Moguće je odabrati opcije.

Napomena!

Neki programi ne dopuštaju uporabu opcija.

Primjer programa	Opcije	
COLD  WARM  HOT 		HEAVY SOIL
		DODATNO ISPIRANJE

ubacite točan broj žetona (kovanica) da biste pokrenuli aparat (na nekim aparatima morat ćete pritisnuti i upravljački gumb da biste pokrenuli aparat).

4.4 Dodatne funkcije

Nakon pokretanja dostupan je izbornik s dodatnim funkcijama. Prilikom pritiska na upravljački gumb / gumb za pokretanje (na aparatima bez upravljačkog gumba) na pregledniku će se prikazati izbornik. Odaberite stavku na izborniku tako da okrenete upravljački gumb / pritisnete gumb(e) za temperaturu i zatim pritisnete upravljački gumb / gumb za pokretanje za aktivaciju.

Napomena!

Neke funkcije možda neće biti dostupne ili aktivne na vašem aparatu.

Funkcija Stop

Ako je na aparatu programirana ova funkcija, možete zaustaviti aparat tijekom rada programa pritiskom na upravljački gumb.

Nakon ponovnog pritiska na upravljački gumb program će se nastaviti.

Pauziranje

Moguće je pauzirati tekući program.

Odaberite PAUZA i aktivirajte.

Nakon ponovnog pritiska na upravljački gumb / gumb za pokretanje program će se nastaviti.

Vrata se mogu otvoriti nakon nekog vremena ako razina vode nije previsoka. Zatvorite vrata i za nastavak pritisnite upravljački gumb / gumb za pokretanje.

Promjena programa nakon pokretanja

Program možete promijeniti nakon pokretanja.

Odaberite PROMJENI PROGRAM i aktivirajte.

Prilikom pritiska na upravljački gumb / gumb za pokretanje prikazat će se izbornik programa. Odaberite novi program i započnite pritiskom na upravljački gumb / gumb za pokretanje.

Brzi napredak

Odaberite BRZI NAPREDAK i aktivirajte.

Prilikom pritiska na upravljački gumb / gumb za pokretanje prikazat će se popis sa svim koracima programa. Odaberite željeni korak programa s popisa tako da okrenete upravljački gumb / pritisnete gumb(e) za temperaturu i zatim pritisnete upravljački gumb / gumb za pokretanje za aktivaciju.

Kraj programa

Program možete završiti nakon pokretanja.

Odaberite KRAJ PROGRAMA i aktivirajte.

Prilikom pritiska na upravljački gumb / gumb za pokretanje program će se završiti. Nakon ispuštanja vode vrata će se otključati.

Odgođeni početak

Ako aparat ima ovu funkciju, možete odgoditi početak programa.

Nakon odabira programa pritisnite upravljački gumb / gumb za pokretanje. Na pregledniku će se prikazati izbornik. Okrenite upravljački gumb / pritisnite gumb(e) za temperaturu da biste aktivirali funkciju. Postavite dan i vrijeme za odgođeni početak pomoću upravljačkog gumba / pritiskom gumba za temperaturu.

Pritisnite upravljački gumb / gumb za pokretanje da biste potvrdili postavke.

Status

Odaberite STATUS MENI-A i aktivirajte.

Izbornik statusa prikazuje status temperature vode, razinu vode i brzinu bubnja za aparat.

Statistika

Odaberite STATISTIKA i aktivirajte.

Na izborniku statistike prikazuje se ukupan broj sati rada i broj sati rada u tekućem postupku.

Automatska ponavljanja

Odaberite **AUTO PONAVLJANJA** i aktivirajte.

Postavite broj automatskih ponavljanja koja će aparat obaviti u odabranom programu.

Pritisnite upravljački gumb / gumb za pokretanje da biste potvrdili postavke.

4.5 Nakon završetka programa

Ostavite vrata otvorenima kada je sve spremno i nemojte do kraja zatvoriti spremnik za deterdžent (on mora biti malo otvoren). Time se sprječava zadržavanje vlage u aparatu te razvoj bakterija i plijesni.

5 Programator vremena

Programator vremena upotrebljava se za pokretanje dijela programa (primjerice posljednje ispiranje u programu za ručnike za mužnju) nakon pauziranja prema prethodno postavljenom vremenu. Vrijeme se može postaviti za sve dane ili samo za odabrane dane.

Da biste programirali programator vremena, morate aktivirati servisni način rada aparata.

Servisni način aktivira se dugim pritiskom na upravljački gumb.

USLUŽNI MENI
TEST FUNKCIJA
KONFIGURACIJA
PROGRAM. CIJENE
STATISTIKA
PROG. PARAMETRE
SUSTAV

Sljedeći izbornici aktiviraju se kratkim pritiskom na upravljački gumb.

Aktivirajte izbornik PROG. PARAMETRE.

USLUŽNI MENI
TEST FUNKCIJA
KONFIGURACIJA
PROGRAM. CIJENE
STATISTIKA
PROG. PARAMETRE
SUSTAV

Aktivirajte izbornik POST. POČ. NAKO. PAUZE.

Aktivirajte izbornik DODAJ NOVU PRILIKU.

Na pregledniku će se sada prikazati sljedeći podizbornici:

- POVRAT
- VRIJEME
- OMOGUĆENO
- SVI DANI
- PONEDJELJAK
- UTORAK
- SRIJEDA
- ČETVRTAK
- PETAK
- SUBOTA
- NEDJELJA
- MAKNI PRILIKU

Aktivirajte izbornik VRIJEME da biste programirali vrijeme. Postavite vrijeme tako da okrenete upravljački gumb i spremite kada budete gotovi.

Odaberite s popisa i aktivirajte dan/dane jedan po jedan pritiskom na upravljački gumb. Puni kvadratić označava da je dan aktiviran.

Pritisnite IZLAZ da biste napustili popis i spremite promjene odabirom opcije DA.

Primjer:

Program započinje jedan dan prije i pauzirat će se prije posljednjeg ispiranja.

Ako se vrijeme postavi na 04.00 i aktivira se SVI DANI, to znači da će posljednje ispiranje u programu započeti u 04.00 na sve dane u tjednu.

Nakon spremanja programirano vrijeme odn. prilika bit će navedeno u izborniku `POST . POČ . NAKO . PAUZE` kao novi redak.

Moguće je programiranje nekoliko puta odnosno nekoliko prilika istog dana.

Na popis možete spremiti do 10 prilika.

Pritisnite `OMOGUĆENO` da biste aktivirali ili deaktivirali odabranu priliku.

Pritisnite `MAKNI PRILIKU` da biste izbrisali odabranu priliku.

6 Šifre pogrešaka

Pogreška u programu ili u aparatu označava se šifrom pogreške na zaslonu.

Neke od tih šifri pogrešaka mogu se lako riješiti bez pozivanja servisera.

Šifra pogreške	Tekst	Uzrok/radnja
11:1	BEZ VODE	Potvrda o razini vode nije postignuta na vrijeme. Provjerite jesu li slavine za vodu otvorene.
11:2	OTVORENA VRATA	Potvrda o položaju vrata nije primljena tijekom programa. Otvorite i zatvorite vrata.
11:3	NEUSPJELO ZAKLJUČAVANJE VRATA	Potvrda o položaju vrata nije primljena na vrijeme. Otvorite i zatvorite vrata.
11:10	BUBANJ NIJE ODTOČEN	Razina vode je iznad utvrđene razine nakon pražnjenja. Uvjerite se da odvod nije začepljen. Pokušajte ponovno pokrenuti aparat.

Ako se pojave druge šifre pogrešaka ili se šifre pogrešaka ponavljaju, isključite napajanje na 30 sekundi. Ako se šifra pogreške stalno ponavlja, obratite se ovlaštenom servisu.

7 Održavanje

7.1 Općenito

Vlasnik aparata /upravitelj praonice odgovoran je za periodično održavanje.

Napomena!

Nedovoljno održavanje može umanjiti radne rezultate aparata i prouzročiti oštećenje komponenata.

7.2 Vrijeme za održavanje

Kada se na zaslonu prikaže poruka **VRIJ . ZA ODRŽAVANJE**, obratite se vlasniku aparata / upravitelju praonice kako bi se provelo održavanje (ako su informacije dostupne, prikazat će se i telefonski broj i/ili oznaka).

Aparat se u međuvremenu može upotrebljavati. Međutim, poruka će se ponovno prikazivati sve dok se ne obavi servis.

Poruka će nestati nakon otprilike 30 sekundi ili ako se pritisne upravljački ili neki drugi gumb.

7.3 Svaki dan

Uvjerite se da su vrata zaključana tijekom programa. Uvjerite se da se vrata ne mogu otvoriti do završetka programa. Ako se vrata mogu otvoriti prije kraja programa, aparat se mora postaviti izvan pogona dok se ne obavi popravak.

Uvjerite se da vrata ne propuštaju.

Očistite vrata, staklo vrata i brtvu vrata.

Očistite vanjske dijelove.

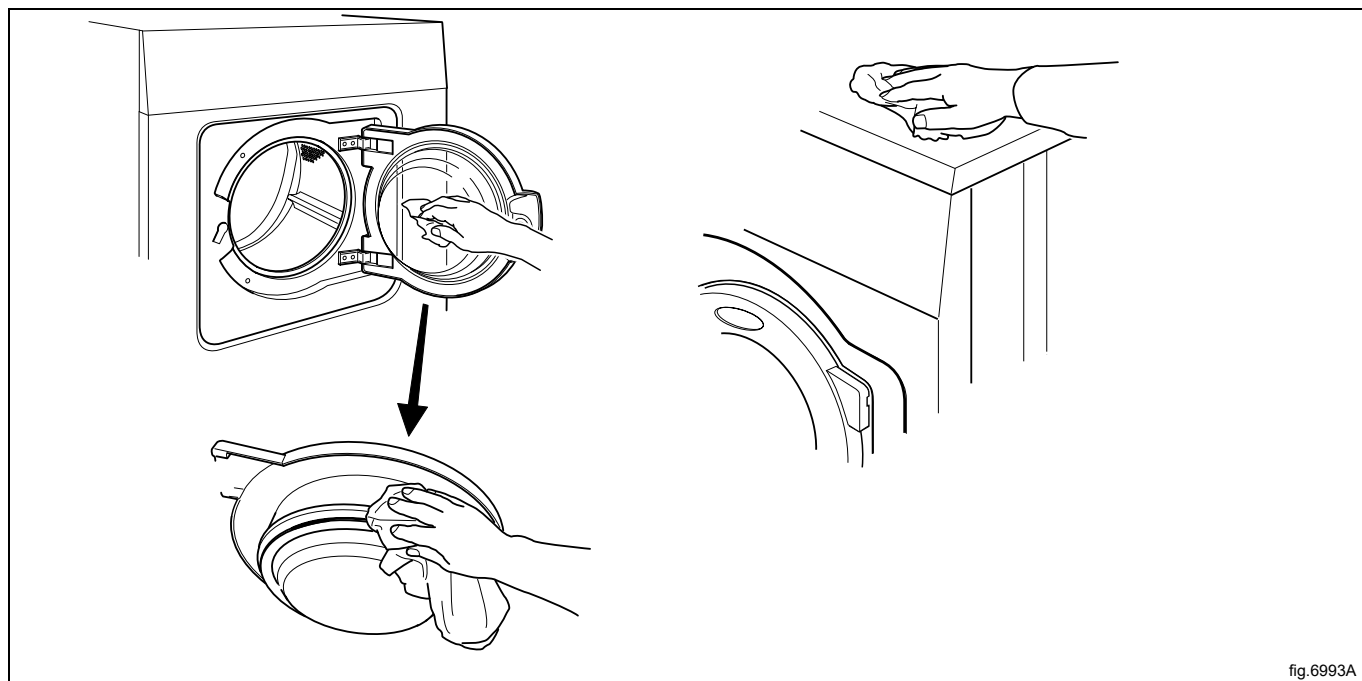

fig.6993A

7.4 Spremnik za deterdžent

Redovito čistite spremnik za deterdžent kako biste izbjegli njegovo začepljivanje ostacima deterdženta.

Izvadite spremnik za deterdžent iz aparata. Izvadite sifone (A) pa spremnik za deterdžent i sifone operite toplom vodom i očistite, na primjer, malom četkom. Isto tako očistite plastične dijelove u prostoru u kojem je spremnik za deterdžent stavljen u aparat.

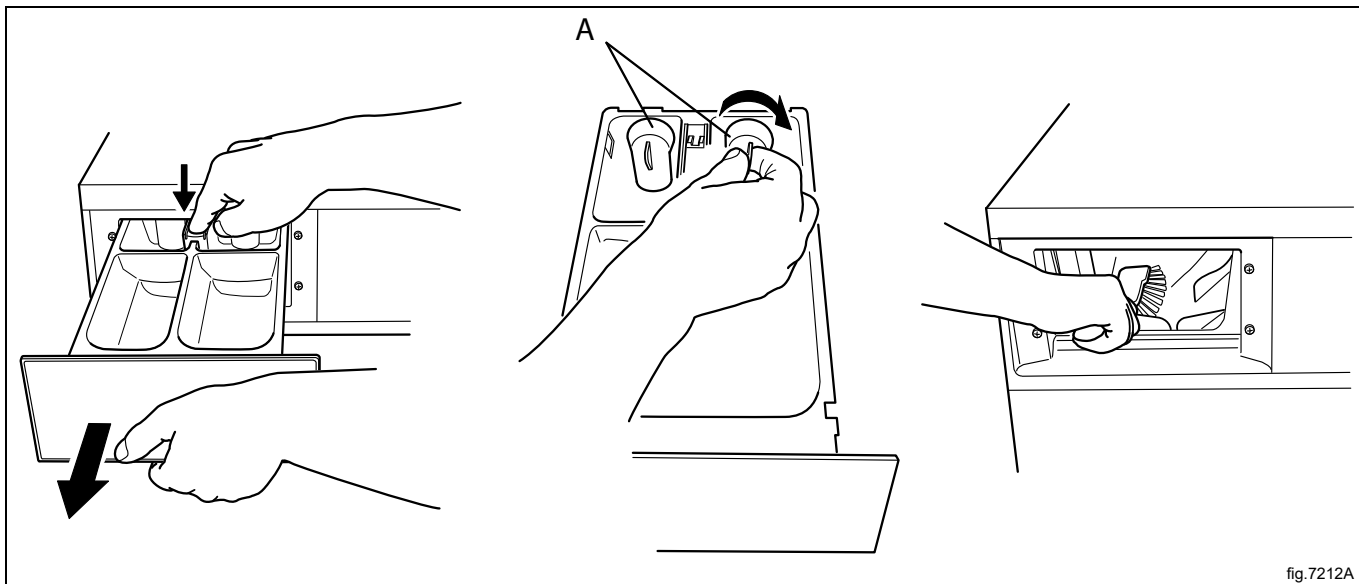

fig.7212A

Upotrijebite odvijač ili sličan alat kako biste pritisnuli unutarnje stijenke na ploči za prskanje koju želite očistiti od kamenca.

Pritisnite ih pažljivo i ne presnažno budući da bi suviše snažno pritiskanje moglo oštetiti ploču za prskanje.

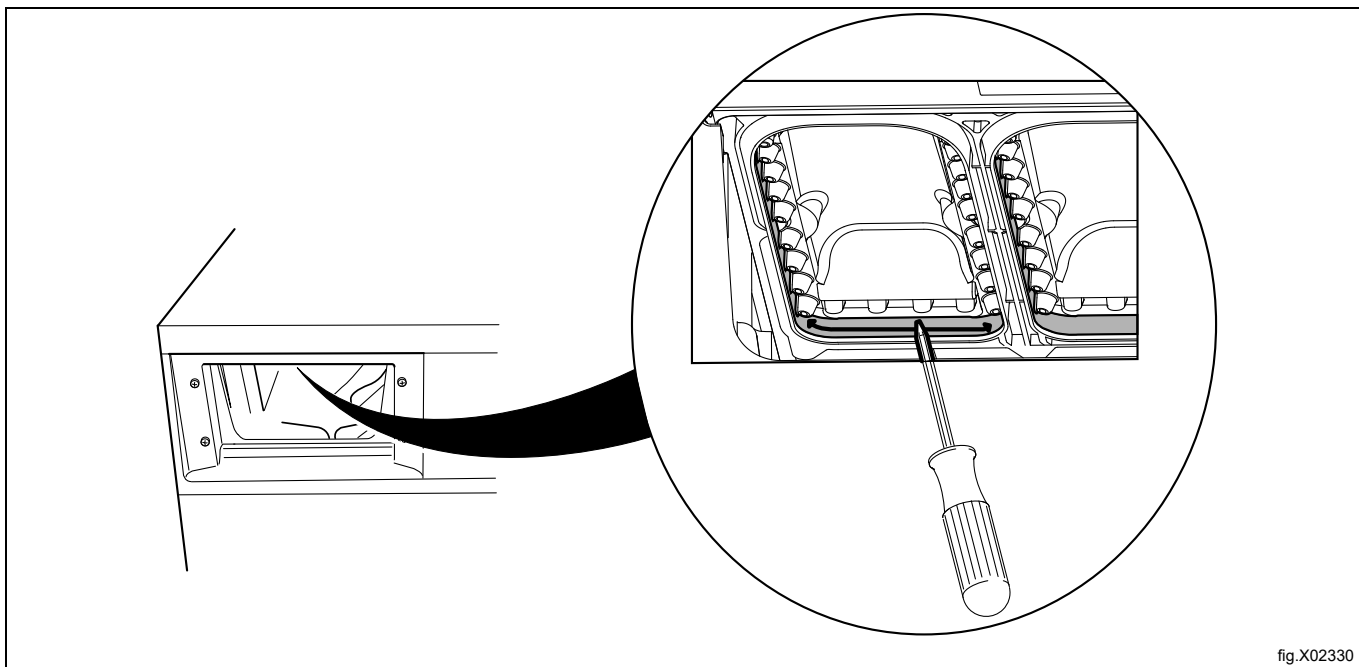

fig.X02330

7.4.1 Uklanjanje kamenca

Kada je potrebno ukloniti kamenac:

Upotrijebite poseban program za čišćenje aparata. Ako nije dostupan, obratite se ovlaštenom servisnom osoblju kako biste dobili pristup programu.

Program se može upotrijebiti na visokoj temperaturi od 95°C za uklanjanje kamenca. Dodajte sredstvo za uklanjanje kamenca, primjerice limunsku kiselinu.

7.5 Odvod

Ako je aparat opremljen odvodnom pumpom, redovito je provjeravajte. Po potrebi očistite.

Otvorite vrata prema odvodnoj pumpi i izvucite crijevo. Izvucite čep (A) kako biste ispraznili odvod u posudu kao što je duboki lonac ili slično.

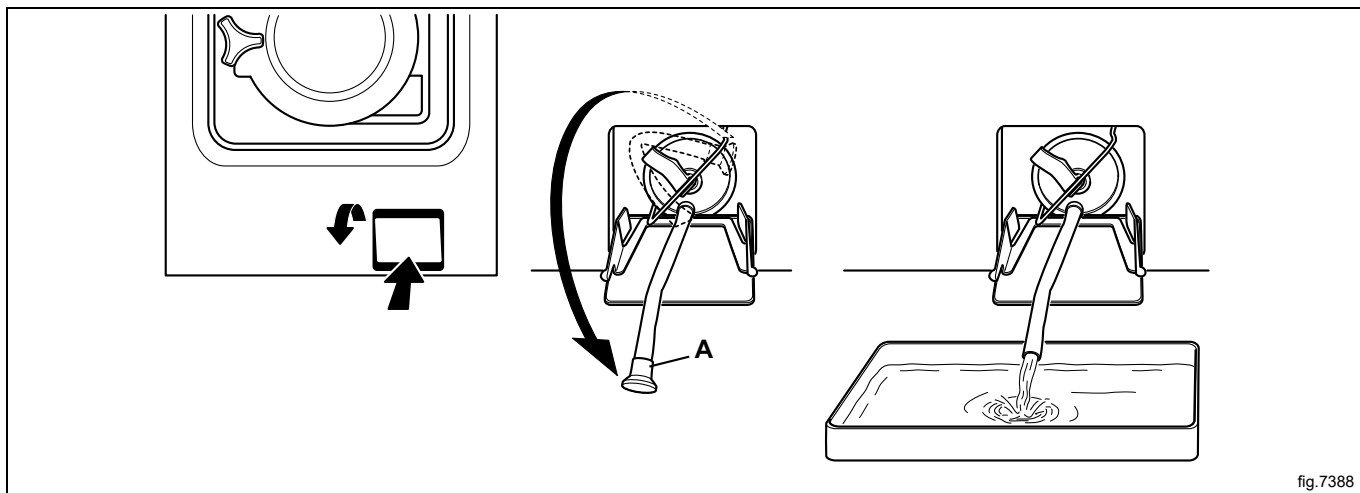

fig.7388

Povucite stezaljku prema gore i izvucite dijelove filtra. Očistite dijelove filtra i kućište pumpe, na primjer malom četkom.

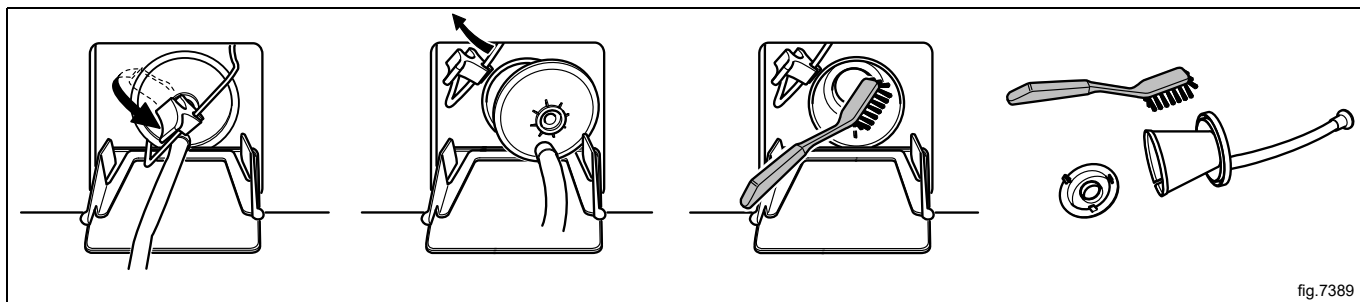
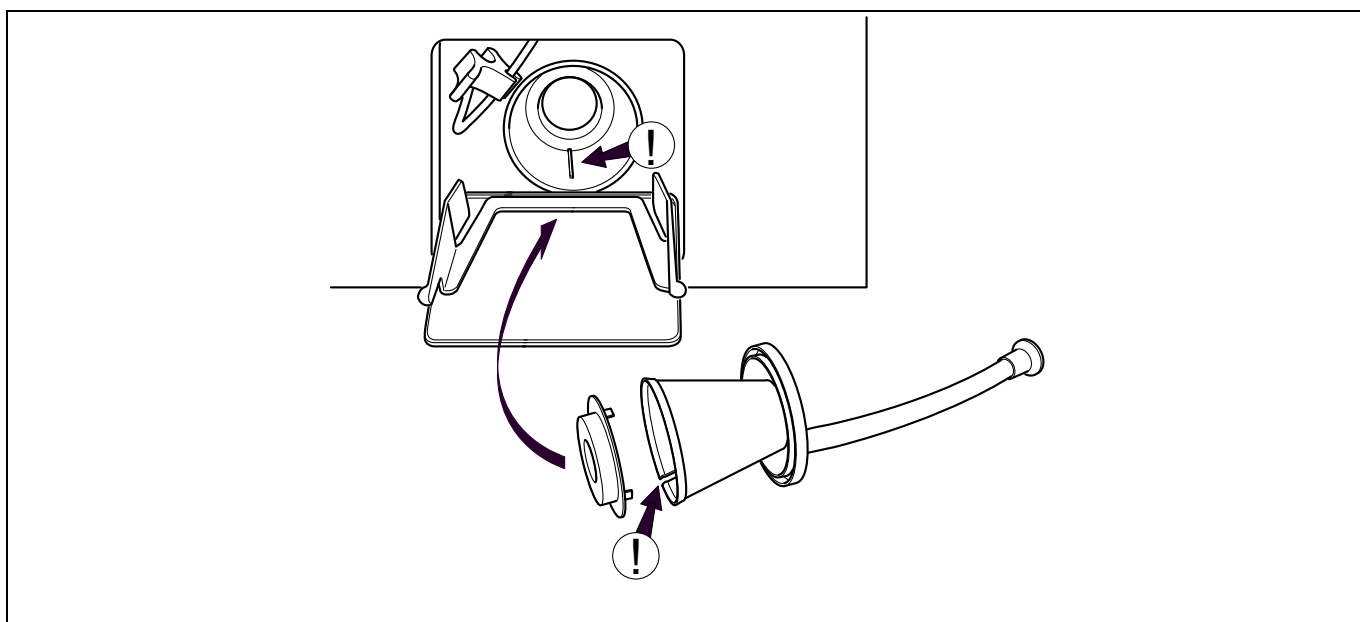
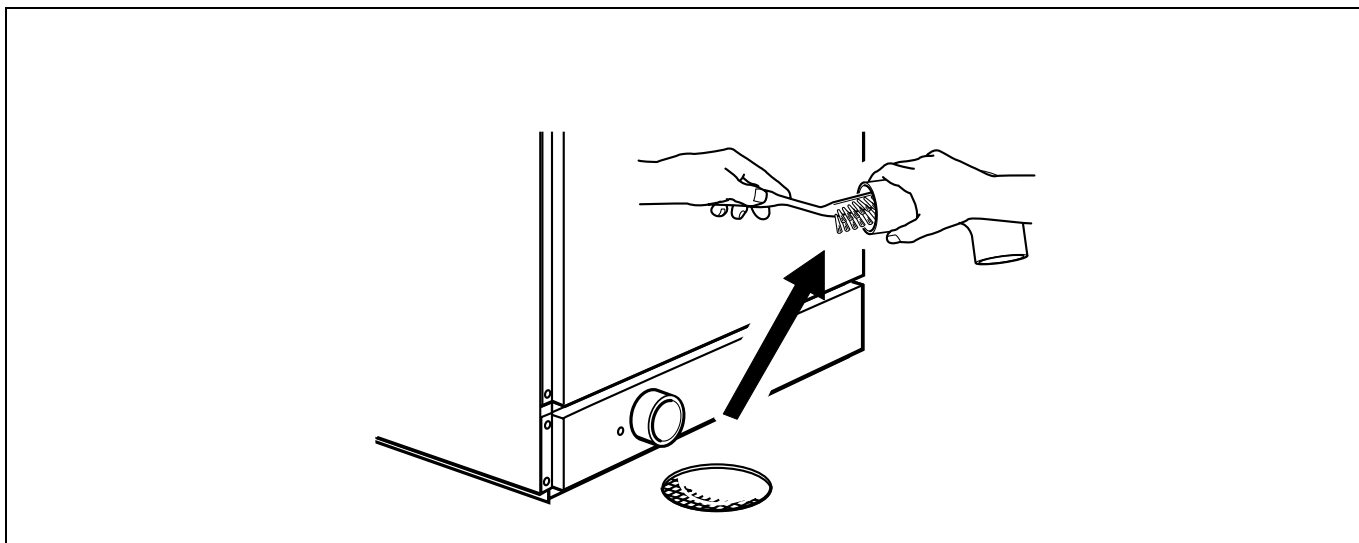

fig.7389

Prilikom ponovnog postavljanja, prorez na filteru okrenite prema dolje kada ga umećete. Provjerite jesu li spojevi čvrsti.



Redovito provjeravajte odvodni priključak, spojeve odvodne cijevi itd. te uklanjajte mucice i prašinu. Očistite, primjerice, četkicom. Prilikom ponovno montaže provjerite jesu li spojevi čvrsti.



7.6 Ulaz vode

Redovito provjeravajte filter i ulaz za vodu. Po potrebi očistite.

Demontirajte crijevo prema ulazu vode i izvucite filter (A).

Prilikom demontaže provjerite je li filter na mjestu i jesu li spojevi čvrsti.

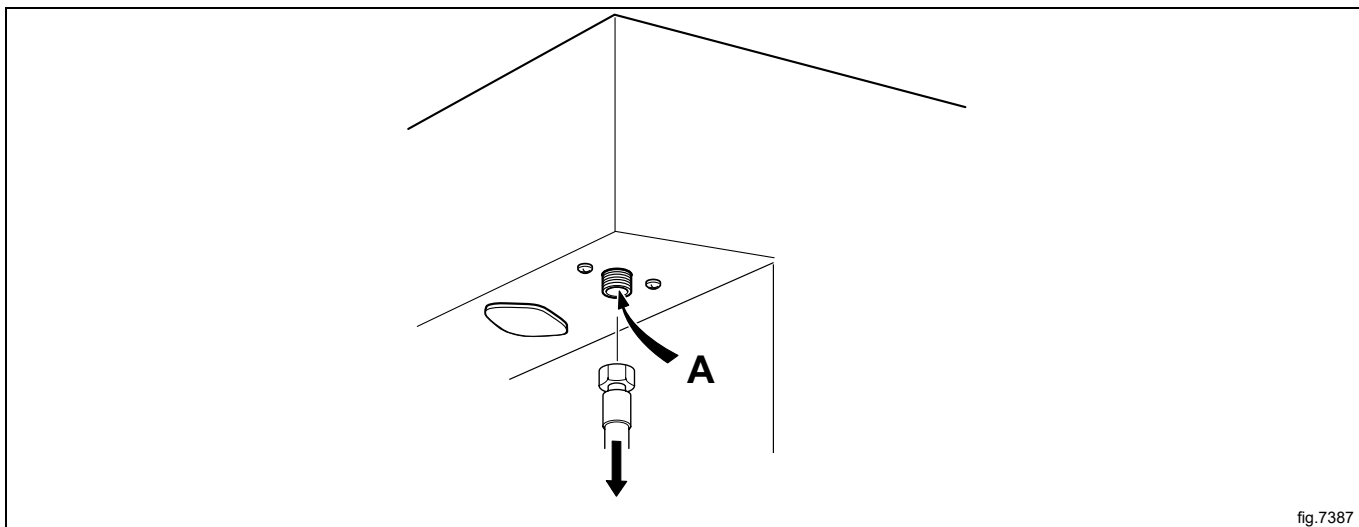

fig.7387

7.7 Održavanje smije obavljati samo kvalificirano osoblje.

Za sljedeće postupke održavanja obratite se kvalificiranom servisnom osoblju:

Jedanput godišnje:

- Pregledajte unutrašnjost aparata tijekom stvarnog ciklusa pranja kako biste se uvjerali da nema propuštanja.

Kako biste dobili originalne rezervne dijelove obratite se lokalnom ovlaštenom dobavljaču.

8 Informacije o odlaganju

8.1 Odlaganje aparata na kraju vijeka trajanja

Prije zbrinjavanja uređaja, preporučujemo da pažljivo provjerite njegov izgled i procijenite jesu li neki dijelovi podložni popuštanju konstrukcije ili puknuću tijekom zbrinjavanja.

Prije odlaganja dijelovi aparata moraju se razvrstati ovisno o svojstvima (npr. metali, ulja, masti, plastika, guma itd.).

Različiti su zakoni na snazi u različitim državama, pa je potrebno pridržavati se propisa koje nameću zakoni i nadležne institucije u državama u kojima se vrši rastavljanje.

Aparat se općenito mora odnijeti u specijalizirani centar za prikupljanje/zbrinjavanje.

Rastavite aparat, grupirajte komponente ovisno o kemijskim svojstvima; pritom imajte na umu da se u kompresoru nalaze ulje/mazivo i rashladna tekućina koji se mogu reciklirati te su komponente hladnjaka i toplinske pumpe poseban otpad koji se može združiti s gradskim otpadom.

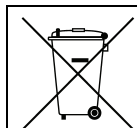

Simbol na proizvodu označava da se on ne smije tretirati kao otpad iz kućanstva nego se mora pravilno odložiti kako bi se spriječile sve negativne posljedice za okoliš i ljudsko zdravlje. Dodatne informacije o recikliranju ovog proizvoda možete dobiti od lokalnog distributera ili zastupnika, službe za korisničku podršku ili lokalnog tijela odgovornog za odlaganje otpada.

Napomena!

Prilikom odlaganja stroja, sve oznake, ovaj priručnik i ostali dokumenti koji se odnose na uređaj moraju se uništiti.

8.2 Odlaganje ambalaže

Odlaganje ambalaže mora biti izvršeno u skladu s propisima na snazi u državi u kojoj se koristi uređaj. Svi materijali korišteni za ambalažu kompatibilni su s okolišem.

Komponente se mogu sigurno čuvati, reciklirati ili spaliti u odgovarajućem postrojenju za spaljivanje otpada. Plastični dijelovi koji se mogu reciklirati označeni su kao sljedeći primjeri.

	Polietilen: <ul style="list-style-type: none"> • vanjski omotač • vrećica s uputama
	Polipropilen: <ul style="list-style-type: none"> • trake
	Polistirenska pjena: <ul style="list-style-type: none"> • kutni štitnici



Electrolux Professional AB
341 80 Ljungby, Sweden
www.electroluxprofessional.com