

Gebruikshandleiding Wasautomaat

WH6-6
Type W.55H..



Electrolux
PROFESSIONAL

Inhoud

Inhoud

| | | |
|-------|---|----|
| 1 | Veiligheid..... | 5 |
| 1.1 | Algemene veiligheidsinformatie..... | 6 |
| 1.2 | Alleen voor commercieel gebruik..... | 6 |
| 1.3 | Auteursrechten..... | 6 |
| 1.4 | Ergonomische certificering..... | 6 |
| 1.5 | Symbolen..... | 7 |
| 2 | Garantievoorwaarden en uitsluitingen..... | 8 |
| 3 | Programmabeschrijving..... | 9 |
| 3.1 | Algemeen..... | 9 |
| 3.2 | Programmabeschrijving..... | 9 |
| 3.3 | Optie-knoppen..... | 11 |
| 4 | Gebruik..... | 12 |
| 4.1 | Lading..... | 12 |
| 4.2 | Wasmiddel..... | 12 |
| 4.3 | De machine starten..... | 12 |
| 4.3.1 | AHL en Algemeen..... | 13 |
| 4.3.2 | Dweil..... | 14 |
| 4.3.3 | Hygiëne..... | 16 |
| 4.3.4 | Restaurant..... | 17 |
| 4.3.5 | Camping..... | 18 |
| 4.3.6 | Machines met muntautomaat..... | 19 |
| 4.4 | Extra functies..... | 20 |
| 4.5 | Als het programma is geëindigd..... | 21 |
| 5 | Timer..... | 22 |
| 6 | Foutcodes..... | 24 |
| 7 | Onderhoud..... | 25 |
| 7.1 | Algemeen..... | 25 |
| 7.2 | Tijd voor onderhoud:..... | 25 |
| 7.3 | Elke dag..... | 25 |
| 7.4 | Wasmiddelreservoir..... | 26 |
| 7.4.1 | Ontkalken..... | 26 |
| 7.5 | Afvoer..... | 27 |
| 7.6 | Waterinlaat..... | 28 |
| 7.7 | Door gekwalificeerd servicepersoneel uit te voeren onderhoud..... | 28 |
| 8 | Informatie m.b.t. afvoeren..... | 29 |
| 8.1 | Afvoeren van het apparaat aan het einde van de levensduur..... | 29 |
| 8.2 | Het weggooien van de verpakking..... | 29 |

De fabrikant behoudt zich het recht voor om veranderingen in het ontwerp en de gebruikte materialen aan te brengen.

1 Veiligheid

- Reparaties mogen alleen door geautoriseerd personeel worden uitgevoerd.
- Er mogen alleen goedgekeurde reserveonderdelen, accessoires en verbruiksartikelen worden gebruikt.
- Gebruik alleen wasmiddel dat bedoeld is voor in water gewassen textiel. Gebruik nooit droogreinigingsmiddelen.
- De machine moet worden aangesloten met nieuwe waterslangen. Gebruikte waterslangen mogen niet gebruikt worden.
- Het deurslot van de machine mag onder geen enkele voorwaarde worden overbrugd.
- Als de machine een storing heeft, moet dit zo snel mogelijk gemeld worden aan de verantwoordelijke persoon. Dit is belangrijk, zowel voor uw eigen veiligheid als de veiligheid van anderen.
- **BRENG GEEN WIJZIGINGEN AAN IN DIT APPARAAT.**
- Bij het uitvoeren van service of het vervangen van onderdelen moet de stroom worden afgesloten.
- Wanneer de stroom is losgekoppeld, moet de operator controleren of de machine is losgekoppeld (dat de stekker is verwijderd en verwijderd blijft) vanaf elk punt waartoe hij toegang heeft. Indien dit niet mogelijk is, wordt omwille van de constructie of installatie van de machine een loskoppeling met een vergrendelingsstelsel in de geïsoleerde positie voorzien.
- Monteer in overeenstemming met de bedradingsvoorschriften vóór installatie van de machine een meerpolige schakelaar ten behoeve van installatie- en servicewerkzaamheden.
- Als er andere voltages of andere frequenties (gescheiden door een "/") op het typeplaatje van de machine worden vermeld, dan zijn instructies voor het aanpassen van het apparaat voor werking bij het vereiste voltage of de vereiste frequentie te vinden in de installatiehandleiding.
- Bij stationaire apparaten die niet zijn voorzien van middelen voor loskoppeling van het stroomnet met een contactscheiding in alle polen die zorgen voor volledige loskoppeling onder omstandigheden van overspanningscategorie III, moeten middelen voor loskoppeling worden opgenomen in de vaste bedrading in overeenstemming met de bedradingsvoorschriften.
- De openingen in de basis mogen niet worden afgesloten door een tapijt.
- Maximum gewicht van droge kleding: 6 kg.
- A-gewogen emissie geluidsdrukniveau op werkplekken:
 - Wassen: <70 dB(A).
 - Centrifugerend: <70 dB(A).
- Maximale watertoevoerdruk: 1000 kPa
- Minimale watertoevoerdruk: 50 kPa
- Bijkomende vereisten voor de volgende landen; AT, BE, BG, HR, CY, CZ, DK, EE, FI, FR, DE, GR, HU, IS, IE, IT, LV, LT, LU, MT, NL, NO, PL, PT, RO, SK, SI, ES, SE, CH, TR, UK:
 - De machine kan worden gebruikt in openbare ruimten.
 - Deze machine kan worden gebruikt door kinderen vanaf 8 jaar en door personen met een fysieke of geestelijke beperking of gebrek aan kennis en ervaring als ze

onder toezicht staan of instructies ontvangen over een veilig gebruik van de machine en de gevaren die daarmee gepaard zijn begrijpen. Kinderen mogen niet met de machine spelen. Het reinigen en het onderhoud mogen niet worden uitgevoerd door kinderen zonder toezicht.

- Bijkomende vereisten voor andere landen:
 - Deze machine is niet bedoeld voor gebruik door personen (inclusief kinderen) met een fysieke of geestelijke beperking of gebrek aan kennis en ervaring, tenzij ze onder toezicht staan en instructies ontvangen over het gebruik van de machine van een persoon die verantwoordelijk is voor hun veiligheid. Kinderen moeten in de gaten gehouden worden, zodat ze niet met de machine spelen.
 - Dit apparaat is bedoeld voor gebruik in huishoudens en vergelijkbare toepassingen, zoals: (IEC 60335-2-7) personeelskeukens in winkels, kantoren en andere werkomgevingen, boerderijen, door klanten in hotels, motels en andere woonomgevingen, bed-and-breakfast-omgevingen, ruimtes voor gemeenschappelijk gebruik in delen van flats of in wasserettes.

1.1 Algemene veiligheidsinformatie

De machine is alleen bedoeld voor in water gewassen textiel.

De machine niet afsprengen met water.

Om schade aan de elektronica (en andere onderdelen) te voorkomen, die kunnen ontstaan door condensatie, moet de machine gedurende 24 uur in kamertemperatuur worden geplaatst, voordat deze de eerste keer wordt gebruikt.

1.2 Alleen voor commercieel gebruik

De machine/machines die in deze handleiding wordt/worden besproken, is/zijn alleen gemaakt voor commercieel en industrieel gebruik.

1.3 Auteursrechten

Deze handleiding is uitsluitend bestemd voor raadpleging door de operator en kan uitsluitend afgegeven worden aan derden met toestemming van het bedrijf Electrolux Professional AB.

1.4 Ergonomische certificering

Het menselijk lichaam is gemaakt voor beweging en activiteit, maar er kan fysiek stressletsel optreden als gevolg van statische en herhaalde bewegingen of een onjuiste werkhouding.

De ergonomische kenmerken van uw product, die uw fysieke en cognitieve interactie daarmee kunnen beïnvloeden, zijn beoordeeld en gecertificeerd.

Een product met ergonomische kenmerken moet in feite voldoen aan specifieke ergonomische vereisten, op drie verschillende gebieden: Polytechnisch, Biomedisch en Psychosociaal (bruikbaarheid en tevredenheid)

Voor elk van deze gebieden zijn specifieke testen met echte gebruikers uitgevoerd. Het product voldeed daarom aan de ergonomische acceptatiecriteria die door de normen worden vereist.



In het geval dat meerdere machines door dezelfde operator worden beheerd, neemt het aantal herhaalde bewegingen toe en als gevolg daarvan neemt het daarmee samenhangende biomechanische risico exponentieel toe.

De mogelijke risico's die samenhangen met lichaamshouding zijn de interactie met de deurehendel in het geval dat de machine niet op een basis is geplaatst.

Volg de onderstaande aanbevelingen om lichamelijk letsel bij operators zo veel mogelijk te vermijden.

- Plaats de machine op een basis in plaats van rechtstreeks op de vloer, zodat de operator niet onnodig zijn/haar rug hoeft te buigen bij het inladen en uitladen van de machine.
De geadviseerde minimumhoogte van de bases is 300 mm.
- Zorg voor geschikte karren of manden voor het inladen, uitladen en voor transport.
- Zorg voor afwisseling van taken op de werkvloer in het geval dat meerdere machines door dezelfde operator worden beheerd.

1.5 Symbolen

| | |
|---|---|
|  | Voorzichtig |
|  | Let op, hoogspanning |
|  | Lees de instructies voordat u de machine gebruikt |

2 Garantievoorwaarden en uitsluitingen

Als de aanschaf van dit product garantiedekking omvat, wordt garantie geboden die in overeenstemming is met plaatselijke verordeningen en die van toepassing is op het product dat geïnstalleerd en gebruikt wordt voor de doeleinden waarvoor het is ontworpen, en zoals beschreven in de van toepassing zijnde documentatie van de apparatuur.

De garantie is van toepassing in het geval dat de klant uitsluitend originele reserveonderdelen heeft gebruikt en onderhoud heeft uitgevoerd in overeenstemming met de documentatie van Electrolux Professional voor gebruikers en onderhoud, die op papier of in elektronisch formaat beschikbaar zijn gemaakt.

Electrolux Professional adviseert ten sterkste om door Electrolux Professional goedgekeurde reinigings-, spoel- en ontkalkingsmiddelen te gebruiken om optimale resultaten te verkrijgen en de efficiëntie van het product in de tijd te behouden.

Het volgende wordt niet gedekt door de garantie van Electrolux Professional:

- kosten voor onderhoudsritten om het product af te leveren en op te halen;
- installatie;
- training over het gebruik/de bediening;
- vervanging (en/of levering) van reserveonderdelen, tenzij als gevolg van defecten in materialen of vakmanschap die binnen één (1) week na de storing zijn gemeld;
- correctie van externe bedrading;
- correctie van niet-geautoriseerde reparaties evenals schade, storingen en inefficiënties die worden veroorzaakt door en/of het gevolg zijn van:
 - onvoldoende en/of abnormale capaciteit van de elektrische systemen (stroomsterkte/spanning/frequentie, met inbegrip van pieken en/of stroomstoringen);
 - onvoldoende of onderbroken watertoevoer, stoom, lucht, gas (inclusief verontreinigende stoffen en/of andere aspecten die niet voldoen aan de technische vereisten voor elke machine);
 - loodgietersonderdelen, onderdelen of verbruikbare schoonmaakproducten die niet zijn goedgekeurd door de fabrikant;
 - verwaarlozing, verkeerd gebruik, misbruik of niet houden aan de gebruiks- en verzorgingsinstructies die beschreven worden in de bijbehorende documentatie van de apparatuur door de klant;
 - onjuiste of slechte: installatie, reparatie, onderhoud (inclusief knoeien, wijzigingen en reparaties die worden uitgevoerd door derden die niet geautoriseerd zijn) en wijzigingen aan de veiligheidssystemen;
 - Het gebruik van niet-originele onderdelen (bijv. verbruiksproducten, slijtage of reserveonderdelen);
 - omgevingscondities die thermische (bijv. oververhitting/bevriezing) of chemische (bijv. corrosie/oxidatie) stress veroorzaken;
 - vreemde voorwerpen die in het product worden geplaatst of daarop worden aangesloten;
 - ongelukken of overmacht;
 - transport en hantering, inclusief krassen, deuken, kerven en/of andere schade aan de afwerking van het product, tenzij dergelijke schade het gevolg is van defecten in materialen of vakmanschap en binnen één (1) week na aflevering wordt gemeld, tenzij anders overeengekomen;
- product met originele serienummers die verwijderd of gewijzigd zijn of niet gemakkelijk vastgesteld kunnen worden;
- vervanging van lampen, filters of verbruiksartikelen;
- alle accessoires en software die niet zijn goedgekeurd of niet gespecificeerd worden door Electrolux Professional.

Tot de garantie behoren geen geplande onderhoudsactiviteiten (met inbegrip van de daarvoor benodigde onderdelen) of de levering van reinigingsmiddelen, tenzij specifiek gedekt binnen een plaatselijke overeenkomst die onderhevig is aan plaatselijke algemene voorwaarden.

Controleer de website van Electrolux Professional voor de lijst met erkende klantenservices.

3 Programmabeschrijving









3.1 Algemeen

De machine is uitgerust met een aantal programma's die zijn aangepast aan de gebruiksterreinen waarvoor de machine is bedoeld - in verschillende segmenten worden verschillende programma's gebruikt. De volgende programmabeschrijving is een korte beschrijving van enkele voorbeelden van programma's die kunnen worden gebruikt.

We raden aan de wasetikettering van de kleding zoveel mogelijk te volgen.

3.2 Programmabeschrijving





In de volgende tabel staan enkele voorbeelden van beschikbare programma's en een korte beschrijving ervan:

| Programma | Beschrijving |
|--|---|
| NORMAL COLOUR  | Katoen en badstof. Er kan een keus worden gemaakt uit verschillende temperaturen. 30°C - 60°C. Gebruik wasmiddel zonder bleekmiddel. Voor een optimaal resultaat is het raadzaam de machine volledig te vullen. |
| NORMAL WHITE  | Katoen en badstof. Er kan een keus worden gemaakt uit verschillende temperaturen. 40°C - 95°C. Gebruik wasmiddel met bleekmiddel. Voor een optimaal resultaat is het raadzaam de machine volledig te vullen. |
| MILD  | Synthetisch (voorbeeld van synthetische stoffen: polyester, polyamide, polyacryl en elastaan), viscose, polyester/katoen en gevoelig textiel. Er kan een keus worden gemaakt uit verschillende temperaturen. 40°C - 60°C. Voor een optimaal resultaat is het raadzaam de machine voor de helft te vullen. |
| FIJNWAS  | Synthetisch (voorbeeld van synthetische stoffen: polyester, polyamide, polyacryl en elastaan), viscose, polyester/katoen en gevoelig textiel. 30°C. Voor een optimaal resultaat is het raadzaam de machine voor de helft te vullen. |
| HANDWAS  | Zeer gevoelig textiel. Voor een optimaal resultaat is het raadzaam slechts enkele artikelen tegelijk te wassen. |
| WOLWAS  | Textiel van wol. 40°C. Voor een optimaal resultaat is het raadzaam slechts enkele artikelen tegelijk te wassen. |
| SPOELEN  | Gebruikt voor spoelen en centrifugeren. |
| HYGIËNE  | Een programma dat stofmijt en dergelijke verwijdert. Dit programma kan ook worden gebruikt voor het verwijderen van bijvoorbeeld bedwantsen. 60°C. |
| DRUM RINSE  | Gebruikt om de trommel en alle vakken af te spoelen. Gebruikt met lege trommel. |

In de volgende tabel staan enkele voorbeelden van verschillende groepen programma's die worden gebruikt voor speciale markten zoals ziekenhuizen, restaurants, boerderijen, enz. en een korte beschrijving ervan:

| Groep programma's | Beschrijving |
|---------------------------|--|
| Algemeen | Programma's voor gewoon huishoudelijk textiel en voor textiel in hotels en restaurants. |
| Dweil | Programma's voor dweilen. Programma's voor werkkleding. Speciaal dweilprogramma voor microvezels. |
| Hygiëne | Hygiëneprogramma's die voldoen aan de voorschriften en aanbevelingen van normen in verschillende landen. |
| Boerderij | Programma's voor uierdoeken. Programma's voor werkkleding. |
| Camping | Korte programma's bestemd voor licht en normaal vervuilde stoffen. |
| Snelbedieningsrestaurants | Programma's voor dweilen. Programma's voor werkkleding. Programma's voor vette doeken. |











In de volgende tabel staan enkele voorbeelden van beschikbare programma's die worden gebruikt op machines met muntautomaat en een korte beschrijving ervan:

| Programma | Beschrijving |
|---|--|
| KOUD  | Katoen en badstof. 40°C. Voor een optimaal resultaat is het raadzaam de machine volledig te vullen. |
| WARM  | Katoen en badstof. 60°C. Voor een optimaal resultaat is het raadzaam de machine volledig te vullen. |
| HEET  | Katoen en badstof. 95°C. Voor een optimaal resultaat is het raadzaam de machine volledig te vullen. |
| FIJNWAS  | Synthetisch (voorbeeld van synthetische stoffen: polyester, polyamide, polyacryl en elastaan), viscose, polyester/katoen en gevoelig textiel. 40°C. Voor een optimaal resultaat is het raadzaam slechts enkele artikelen tegelijk te wassen. |
| FIJNWAS  | Gevoelig textiel. 30°C. Voor een optimaal resultaat is het raadzaam slechts enkele artikelen tegelijk te wassen. |

3.3 Optie-knoppen

De machine is uitgerust met een aantal opties die zijn aanpast aan de gebruiksterreinen waarvoor de machine is bedoeld - op verschillende markten worden verschillende opties gebruikt.

In de volgende tabel staan enkele voorbeelden van beschikbare opties en een korte beschrijving ervan:

| Optie-knop | | Beschrijving |
|---|---------------------|---|
|  | ECO | Wassen met minder water- en energieverbruik. Milieuvriendelijk wassen voor normaal vervuilde stoffen. |
|  | SMERIGE WAS | Lang wassen voor sterk vervuilde stoffen. |
|  | SNEL | Korte was voor licht vervuilde stoffen. Het programma is zo snel mogelijk klaar. |
|  | VOORWAS | Er wordt één voorwas toegevoegd. |
|  | EXTRA SPOELEN | Er wordt één spoelbeurt toegevoegd. |
|  | SPOELSTOP | Het programma wordt gepauzeerd voor de laatste spoelbeurt. |
|  | VOORSPOELEN | Er worden een of meer voorspoelbeurten toegevoegd. |
|  | GEEN WASVERZACHTER | Op machines met automatisch wasmiddeldoseersysteem. Druk op de knop om de volgende functie te selecteren: Eén keer drukken = er wordt geen wasverzachter toegevoegd. Twee keer drukken = er wordt geen wasverzachter of wasmiddel toegevoegd. Drie keer drukken = er wordt zowel wasverzachter als wasmiddel toegevoegd. |
|  | CENTRIFUGEREN | Er kunnen verschillende centrifugetijden geselecteerd worden. |
|  | MATIG CENTRIFUGEREN | Niet centrifugeren tussen spoelbeurten door en kort centrifugeren aan het einde. Voor synthetisch/gemengd textiel. |

4 Gebruik

4.1 Lading

Laad de was in de machine volgens de aanbevelingen en sluit de deur.

De maximaal aanbevolen belading is 6 kg.

4.2 Wasmiddel

Voeg de juiste hoeveelheid wasmiddel en wasverzachter toe conform de aanbevelingen.

(Ongeldig bij gebruik van automatische dosering van reinigingsmiddel).

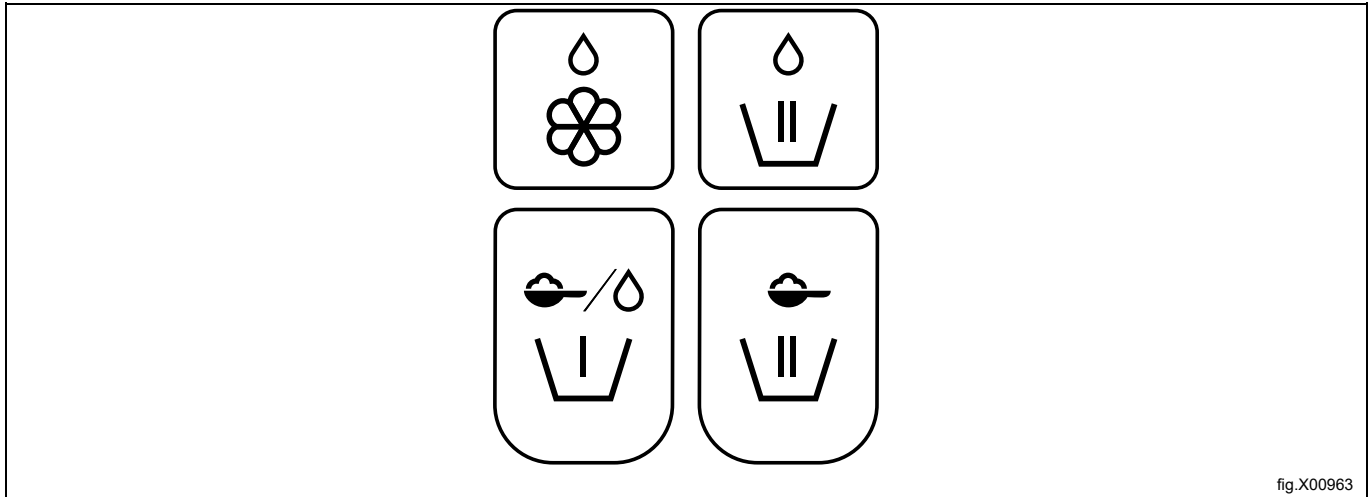

fig.X00963

| | |
|--|---|
| | Wasverzachter, vloeibaar. |
| | Hoofdwash voor vloeibaar wasmiddel. Alt. voor dweilmachines, vloeibare dweilchemicaliën in laatste spoelbeurt. |
| | Voorwas, poeder of vloeibaar wasmiddel, indien optie 'pre-wash' is geselecteerd. |
| | Hoofdwash voor waspoeder. |

4.3 De machine starten

In deze handleiding worden verschillende types machinemodellen besproken. Controleer het paneel van uw machine en volg de beschrijving van uw type machine.

4.3.1 AHL en Algemeen

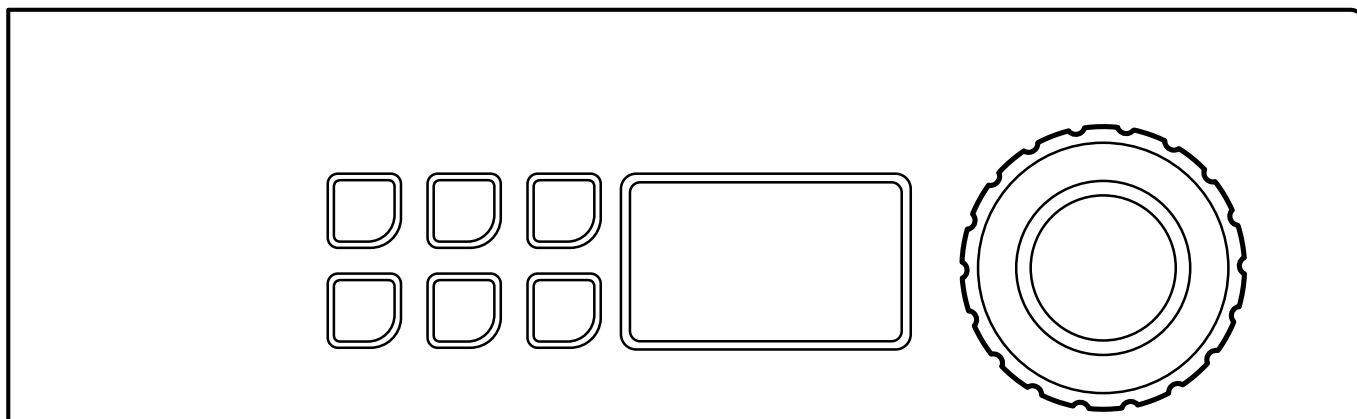









Selecteer het programma door aan de regelknop te draaien.

Het is ook mogelijk om een van de was-driehoekopties en/of andere opties te selecteren.

Let op:

Bij sommige programma's zijn geen opties mogelijk.

| Voorbeeld van de programma's | Was-driehoekopties | | Voorbeeld van andere opties | |
|---|---|-------------|---|--------------------|
| <p>NORMAAL BONT</p>  <p>Er kan een keus worden gemaakt uit verschillende temperaturen. 30°C - 60°C.</p> |  | ECO |  | VOORWAS |
| <p>NORMAAL WIT</p>  <p>Er kan een keus worden gemaakt uit verschillende temperaturen. 40°C - 95°C.</p> |  | SMERIGE WAS |  | EXTRA SPOELEN |
| <p>FIJNWAS</p>  <p>Er kan een keus worden gemaakt uit verschillende temperaturen. 40°C - 60°C.</p> |  | SNEL |  | GEEN WASVERZACHTER |

Start de machine door op de regelknop te drukken.

De machine weegt eerst de lading door middel van centrifugeren. Het programma wordt dan aangepast aan de lading voor een optimaal resultaat.

4.3.2 Dweil

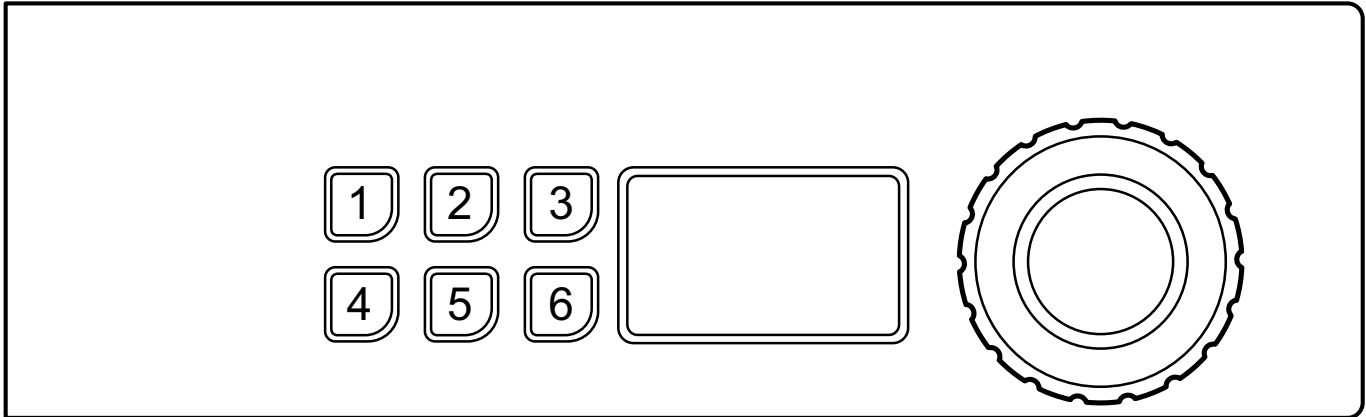









Selecteer programma door aan de draaiknop te draaien of selecteer programma met de snelle-selectietoetsen (als sommige toetsen met deze functie zijn geprogrammeerd).

Het is ook mogelijk om opties te selecteren (als sommige toetsen met deze functie zijn geprogrammeerd).

Let op:

Bij sommige programma's zijn geen opties mogelijk.

| Voorbeeld van de programma's | Voorbeeld van in de toetsen geprogrammeerde opties | |
|---|---|--------------------------|
| M/VEZEL 90  |  | VOORSPOELEN |
| MOPPEN 85  |  | VOORWAS |
| SPOELEN  |  | CENTRIFUGEREN 10 sec. |
| |  | CENTRIFUGEREN 15 sec. |
| |  | CENTRIFUGEREN 30 sec. |
| |  | CENTRIFUGEREN 45 sec. |

Start de machine door op de regelknop te drukken.

Toetsen

De knoppen 1 en 2 op het bedieningspaneel kunnen geprogrammeerd worden als optieknoppen, snelkeuzeknoppen (gebruikt om een programma te selecteren) of beide.

De knoppen 3–6 op het paneel worden altijd gebruikt als optieknoppen en kunnen niet gewijzigd worden.

Bij de levering zijn de toetsen geprogrammeerd om te functioneren als extra toetsen.

De functie van de toetsen kan op elk moment worden gewijzigd. U vindt informatie over het programmeren van de toetsen in de Handleiding voor programmering en configuratie. Dit mag alleen worden uitgevoerd door een erkende/geautoriseerde persoon.

4.3.3 Hygiëne

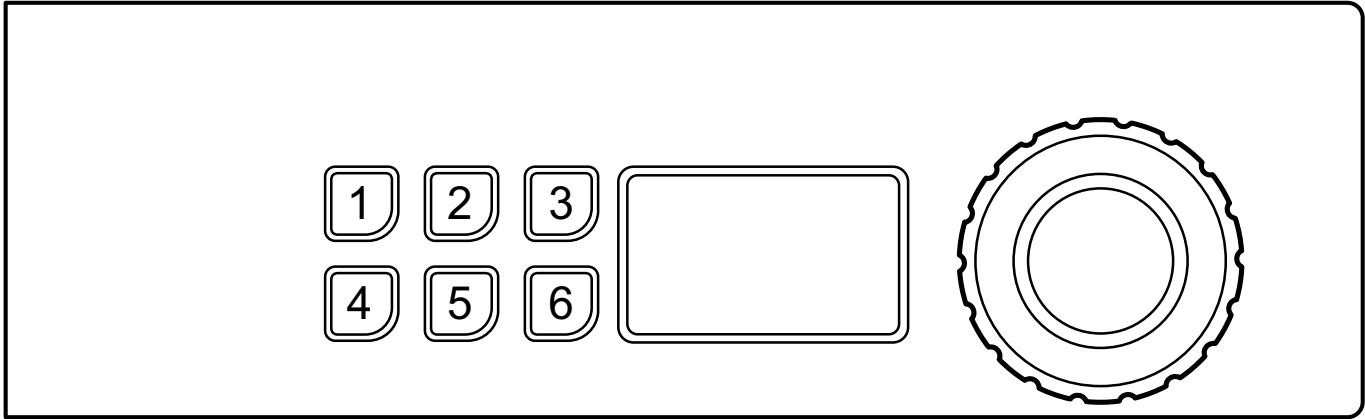

Selecteer programma door aan de draaiknop te draaien of selecteer programma met de snelle-selectietoetsen (als sommige toetsen met deze functie zijn geprogrammeerd).

Het is ook mogelijk om opties te selecteren (als sommige toetsen met deze functie zijn geprogrammeerd).

Let op:

Bij sommige programma's zijn geen opties mogelijk.

| Voorbeeld van de programma's | Voorbeeld van in de toetsen geprogrammeerde opties | |
|---|---|---------------|
| NORMAAL  Er kan een keus worden gemaakt uit verschillende temperaturen. 40°C - 95°C. |  | VOORSPOELEN |
| FIJNWAS  Er kan een keus worden gemaakt uit verschillende temperaturen. 40°C - 60°C. |  | VOORWAS |
| HANDWAS  |  | EXTRA SPOELEN |

Start de machine door op de regelknop te drukken.

Toetsen

De toetsen op het paneel kunnen worden geprogrammeerd als extra toetsen, snelle-selectietoetsen (gebruikt om een programma te selecteren) of beide.

Bij de levering zijn de toetsen geprogrammeerd om te functioneren als extra toetsen.

De functie van de toetsen kan op elk moment worden gewijzigd. U vindt informatie over het programmeren van de toetsen in de Handleiding voor programmering en configuratie. Dit mag alleen worden uitgevoerd door een erkende/geautoriseerde persoon.

4.3.4 Restaurant

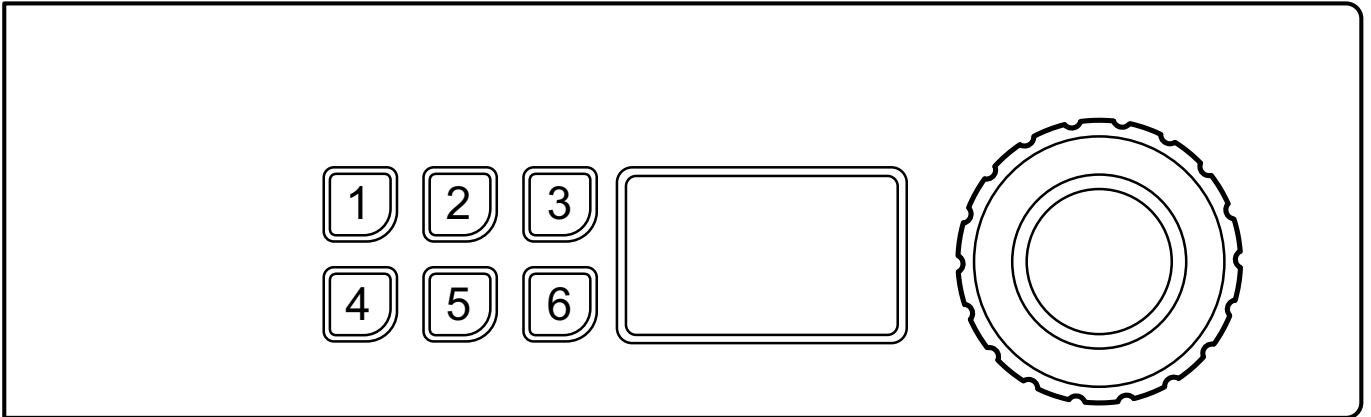

Selecteer een programma door aan de regelknop te draaien of selecteer een programma met de snelkeuzeknoppen.

| Voorbeeld van de programma's | |
|---|--|
|  | M/VEZEL 90  |
|  | WIT  Er kan een keus worden gemaakt uit verschillende temperaturen. 60°C - 95°C. |
|  | FIJNWAS 30  |

Start de machine door op de regelknop te drukken.

Toetsen



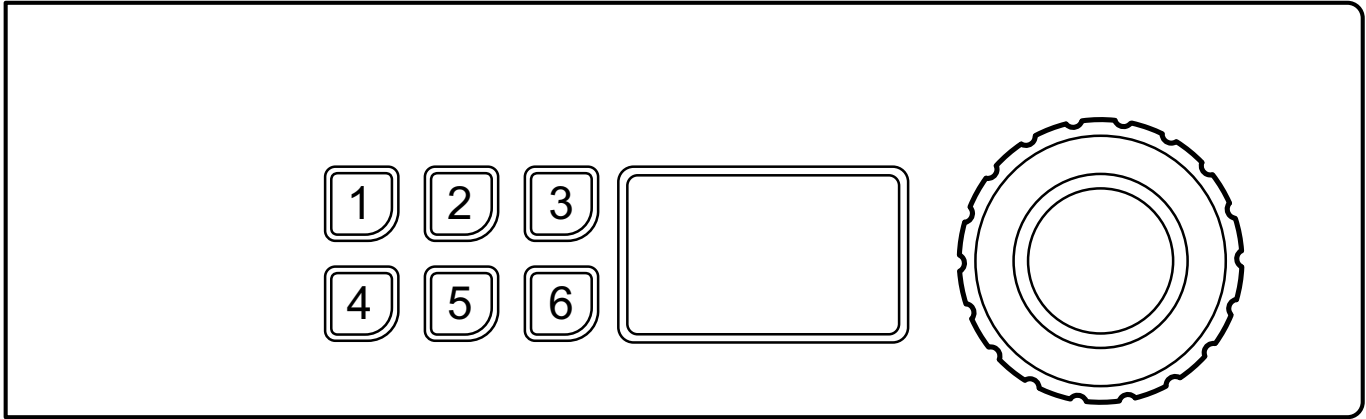

De knoppen 1-6 op het bedieningspaneel zijn geprogrammeerd als snelkeuzeknoppen (gebruikt om een programma te selecteren).

De functie van de toetsen kan op elk moment worden gewijzigd. U vindt informatie over het programmeren van de toetsen in de Handleiding voor programmering en configuratie. Dit mag alleen worden uitgevoerd door een erkende/geautoriseerde persoon.

4.3.5 Camping



Selecteer een programma door aan de regelknop te draaien of selecteer een programma met de snelkeuzeknoppen.

| Voorbeeld van de programma's | |
|---|--|
|  | NORMAAL  Er kan een keus worden gemaakt uit verschillende temperaturen. 30°C - 95°C. |
|  | FIJNWAS 40  |
|  | FIJNWAS 30  |

Start de machine door op de regelknop te drukken.

Toetsen

De knoppen 1-6 op het bedieningspaneel zijn geprogrammeerd als snelkeuzeknoppen (gebruikt om een programma te selecteren).



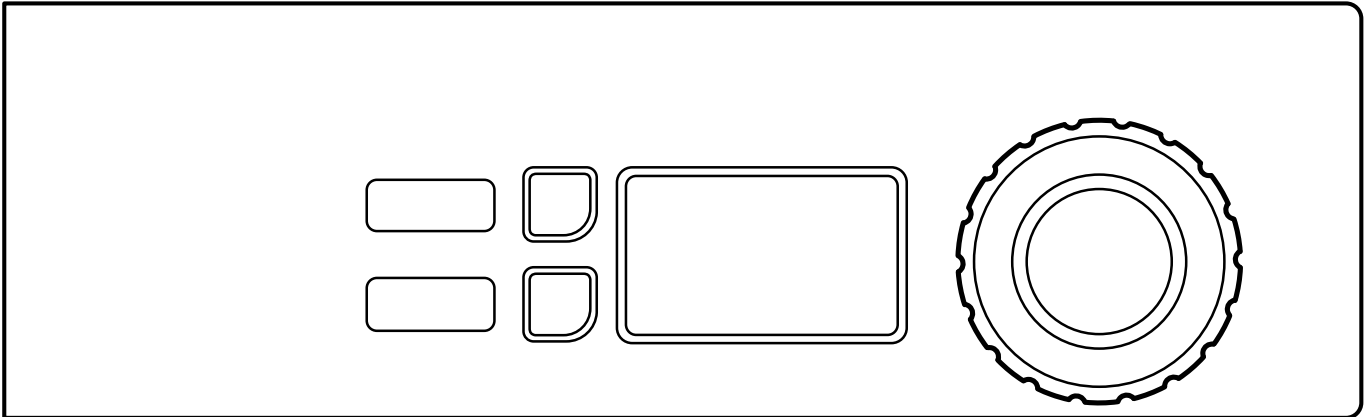

De functie van de toetsen kan op elk moment worden gewijzigd. U vindt informatie over het programmeren van de toetsen in de Handleiding voor programmering en configuratie. Dit mag alleen worden uitgevoerd door een erkende/geautoriseerde persoon.

4.3.6 Machines met muntautomaat



Selecteer het programma door aan de regelknop te draaien.
Het is ook mogelijk om opties te selecteren.

Let op:
Bij sommige programma's zijn geen opties mogelijk.

| Voorbeeld van de programma's | Opties | |
|--|---|---------------|
| KOUD  |  | SMERIGE WAS |
| WARM  HEET  |  | EXTRA SPOELEN |

Werp de juiste hoeveelheid munten in om de machine te starten. (Op sommige machines moet u ook op de draaiknop drukken om de machine te starten).

4.4 Extra functies

Er is een menu met extra functies beschikbaar die na de start kunnen worden geselecteerd. Als u op de draaiknop / startknop drukt (op machines zonder draaiknop) verschijnt het menu op het scherm. Selecteer uit het menu door aan de draaiknop te draaien / op de temperatuurtoets/-en te drukken en druk op de draaiknop / startknop om het menu te activeren.

Let op:

Sommige functies zijn mogelijk niet beschikbaar of actief op uw machine.

Stopfunctie

Als de machine is geprogrammeerd met deze functie, kan de machine worden gestopt wanneer het programma draait door op de draaiknop te drukken.

Het programma wordt voortgezet als u weer op de draaiknop drukt.

Pauze

Het is mogelijk een programma te pauzeren.

Selecteer **PAUZE** en schakel het in.

Het programma wordt voortgezet als u weer op de draaiknop/startknop drukt.

De deur kan na een tijdje worden geopend als het water niet te hoog staat. Sluit de deur en druk op de draaiknop / startknop om door te gaan.

Een programma wijzigen na het starten

Het is mogelijk een programma na het starten te wijzigen.

Selecteer **WIJZIG PROGRAMMA** en schakel dit in.

Het programmamenu wordt weergegeven als u op de draaiknop / startknop drukt. Selecteer een nieuw programma en start door op de draaiknop / startknop te drukken.

Snel doorgaan

Selecteer **SNELLE DOORLOOP** en schakel dit in.

Er wordt een lijst met alle programmastappen weergegeven als u op de draaiknop / startknop drukt. Selecteer de gewenste programmastap van de lijst door aan de draaiknop te draaien / op de temperatuurtoets/-en te drukken en druk op de draaiknop / startknop om de stap te activeren.

Een programma beëindigen

Het is mogelijk een programma na het starten te beëindigen.

Selecteer **BEËINDIG PROGRAMMA** en schakel dit in.

Het programma wordt beëindigd als u op de draaiknop / startknop drukt. De deur wordt ontgrendeld wanneer het water is afgevoerd.

Vertraagde start

Het is mogelijk om de start van een programma te vertragen als de machine deze functie heeft.

Selecteer het programma en druk op de draaiknop / startknop. Er verschijnt een menu op het display. Draai aan de draaiknop / druk op de temperatuurtoets/-en om de functie te activeren. Stel met de draaiknop / door op de temperatuurtoets/-en te drukken de dag en de tijd in voor de vertraagde start.

Druk op de draaiknop / startknop om de instellingen te bevestigen.

Status

Selecteer **STATUS MENU** en schakel dit in.

Het statusmenu geeft de status van de watertemperatuur, het waterpeil en de trommelsnelheid van de machine weer.

Statistieken

Selecteer **STATISTIEKEN** en schakel het in.

Het statistiekenmenu geeft de totale droogtijd en het trip aantal uren aan voor de machine.

Automatische herstart

Selecteer **AUTO HERSTARTS** en schakel dit in.

Stel het aantal automatische herstarts in dat de machine van het geselecteerde programma uitvoert.

Druk op de draaiknop / startknop om de instellingen te bevestigen.

4.5 Als het programma is geëindigd

Laat de deur open als de machine klaar is en doe het wasmiddelreservoir niet helemaal dicht (het moet een beetje open staan). Zo wordt voorkomen dat vocht achterblijft in de machine, waardoor zich bacteriën en schimmel kunnen ontwikkelen.

5 Timer

De timer wordt gebruikt om een deel van het programma (bijvoorbeeld de laatste maal spoelen in het uierdoekprogramma) na een pauze op een ingestelde tijd te starten. De tijd kan worden ingesteld voor alle dagen of voor bepaalde dagen.

Om de timer te programmeren, moet u de servicemodus van de machine inschakelen.

De servicemodus wordt ingeschakeld door lang op de draaiknop te drukken.

| SERVICEMENU |
|-----------------------|
| FUNCTIETEST |
| CONFIGURATIE |
| PRIJSPROGRAMMERING |
| STATISTIEKEN |
| PROGRAMMEERPARAMETERS |
| SYSTEEM |

De volgende menu's worden ingeschakeld door kort op de draaiknop te drukken.

Activeer het menu `PROGR PARAMETERS`.

| SERVICEMENU |
|------------------------------|
| FUNCTIETEST |
| CONFIGURATIE |
| PRIJSPROGRAMMERING |
| STATISTIEKEN |
| PROGRAMMEERPARAMETERS |
| SYSTEEM |

Activeer het menu `INSTELLEN START NA PAUZE`.

Activeer het menu `NIEUWE GELEGENHEID TOEVOEGEN`.

Op de display verschijnen nu de volgende submenu's:

- TERUG
- TIJD
- INGESCHAKELD
- ALLE DAGEN
- MAANDAG
- DINSDAG
- WOENSDAG
- DONDERDAG
- VRIJDAG
- ZATERDAG
- ZONDAG
- GELEGENHEID VERWIJDEREN

Activeer het menu `TIJD` om de tijd te programmeren. Stel de tijd in met de draaiknop en sla op wanneer u klaar bent.

Selecteer uit de lijst en activeer de dag/dagen één voor één door op de draaiknop te drukken. Een opgevuld vakje geeft aan dat de dag is geactiveerd.

Druk op `TERUG` om af te sluiten en sla de veranderingen op door `JA` te selecteren.

Voorbeeld:

Het programma is de dag ervoor gestart en pauzeert voor de laatste spoeling.

Als de tijd is ingesteld op 04.00 en `ALLE DAGEN` is ingeschakeld, betekent dit dat de laatste spoeling van het programma op alle dagen van de week om 04.00 wordt gestart.

Na het opslaan wordt de geprogrammeerde tijd - gelegenheid als nieuwe regel weergegeven in het menu `INSTELLEN START NA PAUZE`.

Het is mogelijk om meerdere tijden - gelegenheden te programmeren op dezelfde dag.

Er kunnen tot 10 gelegenheden worden opgeslagen in de lijst.

Druk op `INGESCHAKELD` om de geselecteerde gelegenheid te activeren of deactiveren.

Druk op `GELEGENHEID VERWIJDEREN` om de geselecteerde gelegenheid te verwijderen.

6 Foutcodes

Een storing in het programma of de machine wordt aangeduid door een foutcode op de display.

Sommige foutcodes kunnen gemakkelijk worden opgelost zonder zich hiervoor tot het servicepersoneel te hoeven wenden.

| Foutcode | Tekst: | Oorzaak/handeling |
|-----------------|---------------------------------|---|
| 11:1 | GEEN WATER | Waterpeilbevestiging niet op tijd bereikt. Controleer of de waterkranen openstaan. |
| 11:2 | DEUR IS OPEN | Deurstandbevestiging niet ontvangen tijdens programma. Open en sluit de deur. |
| 11:3 | DEURSLOT FOUT | Deurstandbevestiging niet op tijd ontvangen. Open en sluit de deur. |
| 11:10 | WATER TROMMEL NIET AFGEVOERD | Waterpeil boven vastgesteld niveau na spoelbeurt. Controleer of de afvoer niet verstopt is. Probeer de machine opnieuw te starten. |

Bij andere storingscodes of terugkerende storingscodes, de voeding 30 seconden uitschakelen. Neem contact op met het servicepersoneel als de foutcode aanhoudt.

7 Onderhoud

7.1 Algemeen

De eigenaar van de machine/manager van de wasserij moet er zelf op toezien dat er periodiek onderhoud wordt uitgevoerd.

Let op:

Gebrekkig onderhoud kan de prestaties van de machine beïnvloeden en schade aan de onderdelen veroorzaken.

7.2 Tijd voor onderhoud:

Wanneer het bericht TIJD VOOR ONDERHOUD op het display staat, neem dan contact op met de eigenaar van de machine/de manager van de wasserij voor het uitvoeren van onderhoud (er wordt ook een telefoonnummer en/of een tag weergegeven, indien beschikbaar).

De machine kan ondertussen worden gebruikt. Het bericht blijft echter terugkeren totdat het onderhoud is uitgevoerd. Het bericht verdwijnt na ongeveer 30 seconden of als u op de regelknop of op een andere knop drukt.

7.3 Elke dag

Controleer of de deur wordt vergrendeld tijdens een programma. Controleer of de deur pas na afloop van het programma kan worden geopend.

Als de deur kan worden geopend voordat het programma is beëindigd, moet de machine buiten gebruik worden gesteld totdat reparaties zijn uitgevoerd.

Controleer of de deur niet lekt.

Reinig de deur, deurglas en deurafdichting.

Reinig de buitenkant.

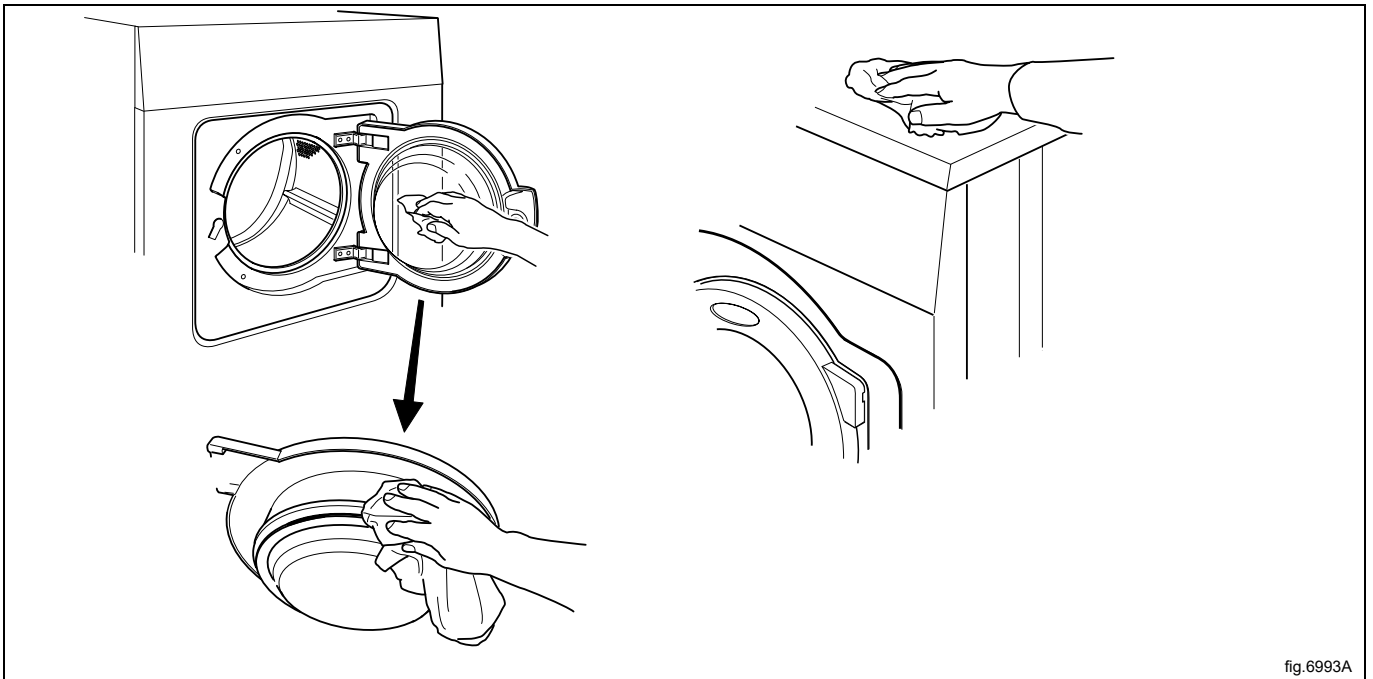

fig.6993A

7.4 Wasmiddelreservoir

Reinig de zeepbak regelmatig om te voorkomen dat deze verstopt raakt met wasmiddelresten.

Verwijder het wasmiddelreservoir uit de machine. Verwijder de sifons (A) en reinig het wasmiddelreservoir en de sifons met heet water en bijvoorbeeld een kleine borstel. Reinig ook de kleine kunststofonderdelen op de plek waar het wasmiddelreservoir inde machine wordt geplaatst.

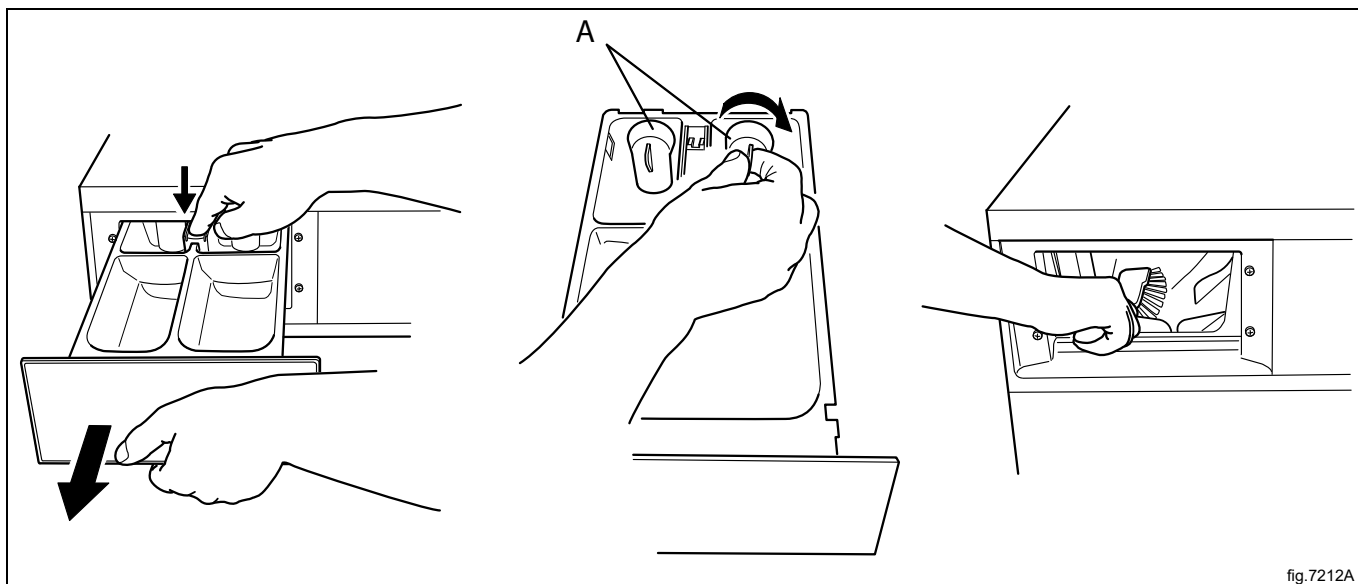

fig.7212A

Gebruik een schroevendraaier of een vergelijkbaar gereedschap om tegen de binnenwanden van de sproeiplaat te drukken om kalkaanslag te verwijderen.

Druk voorzichtig en niet te hard, want te hard drukken zou de sproeiplaat kunnen beschadigen.

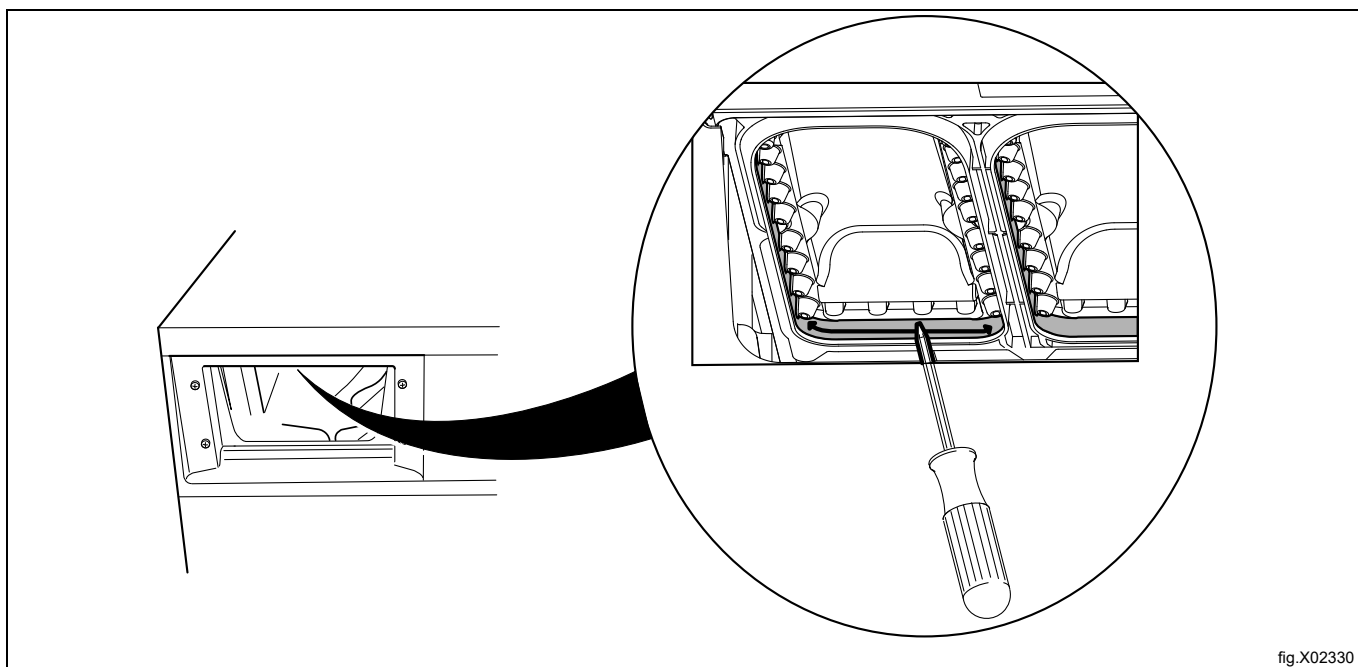

fig.X02330

7.4.1 Ontkalken

Wanneer ontkalking vereist is:

gebruik het speciale machinereinigingsprogramma. Als dit niet beschikbaar is, wendt u zich tot erkend servicepersoneel voor toegang tot het programma.

Voor het ontkalken kunt u ook een programma gebruiken met een hoge temperatuur, 95°C. Voeg een ontkalkingsmiddel toe, bijvoorbeeld citroenzuur.

7.5 Afvoer

Als de machine is uitgerust met een afvoerpomp, moet deze regelmatig worden gecontroleerd. Maak indien nodig schoon.

Open de klep naar de afvoerpomp en trek de slang naar buiten. Verwijder de plug (A) en laat de afvoer leeglopen in een bakblik of iets dergelijks.

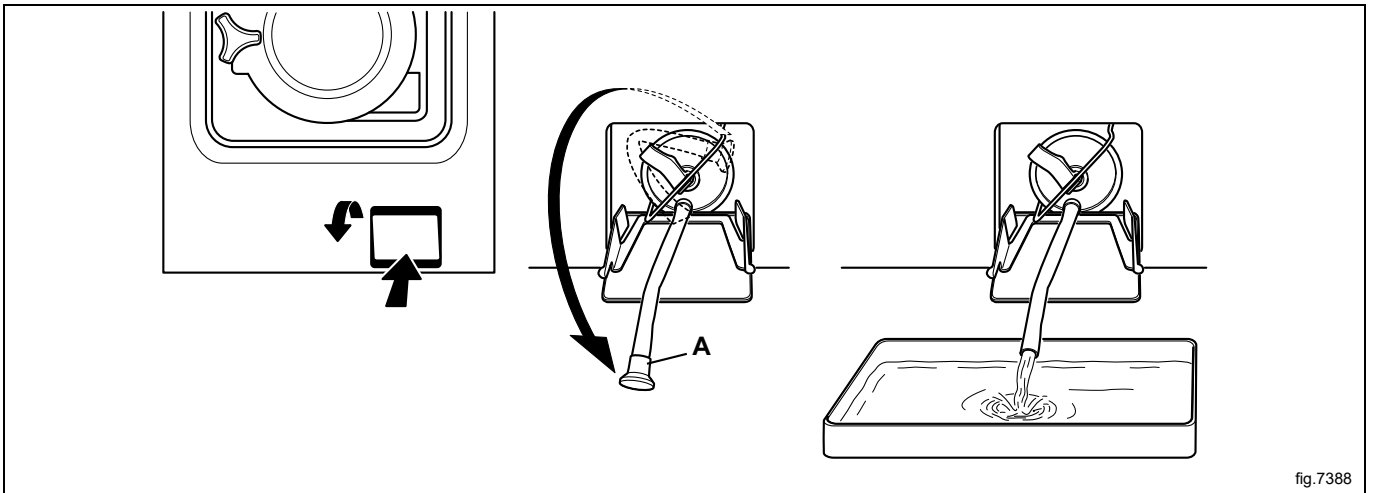

fig.7388

Trek de klem omhoog en trek de filteronderdelen naar buiten. Reinig de filteronderdelen en het pomphuis, bijvoorbeeld met een borsteltje.

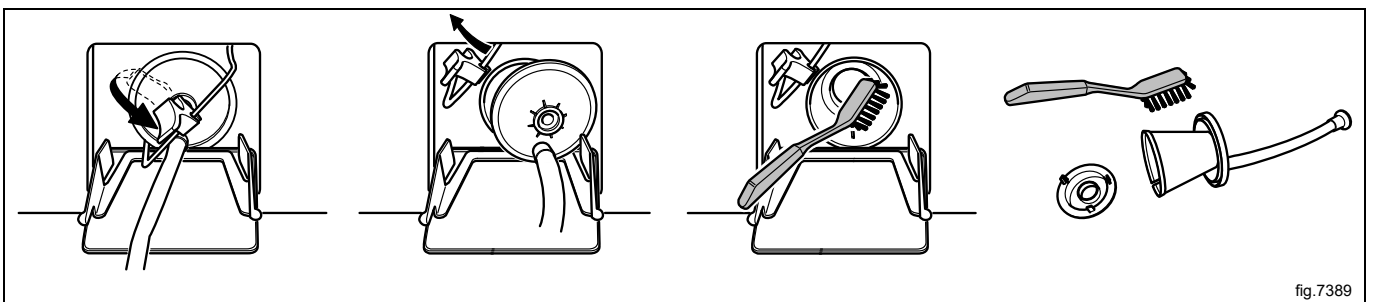
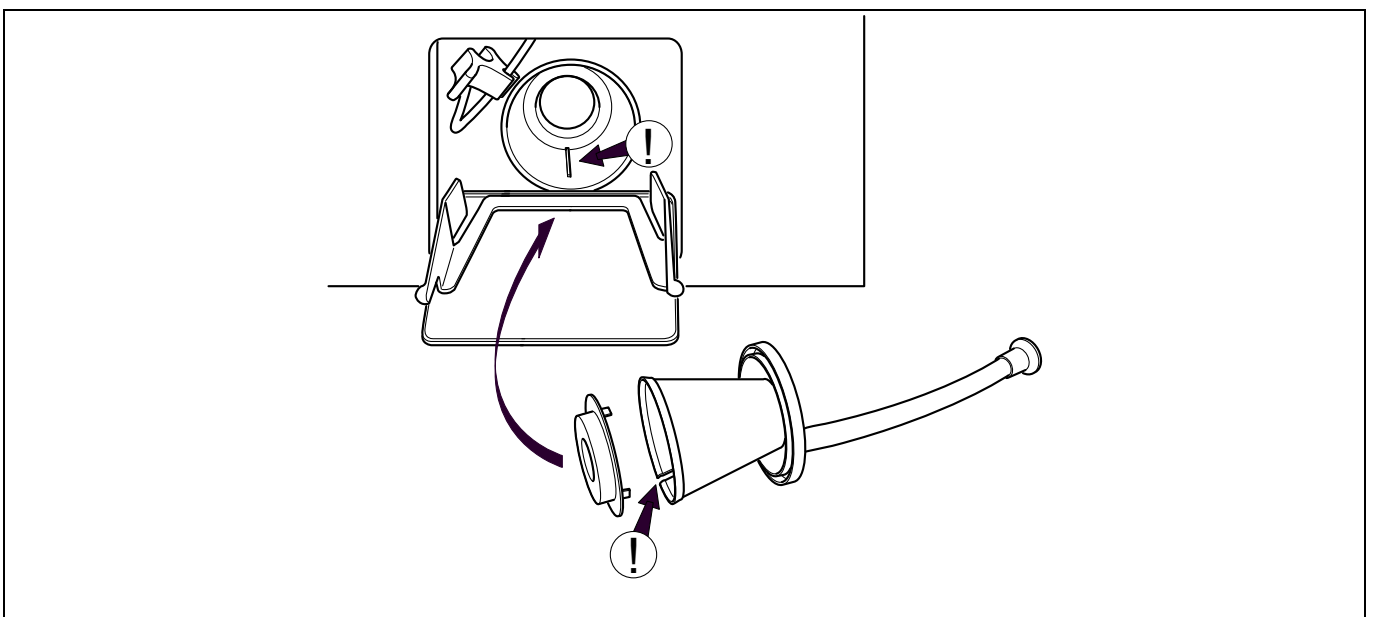
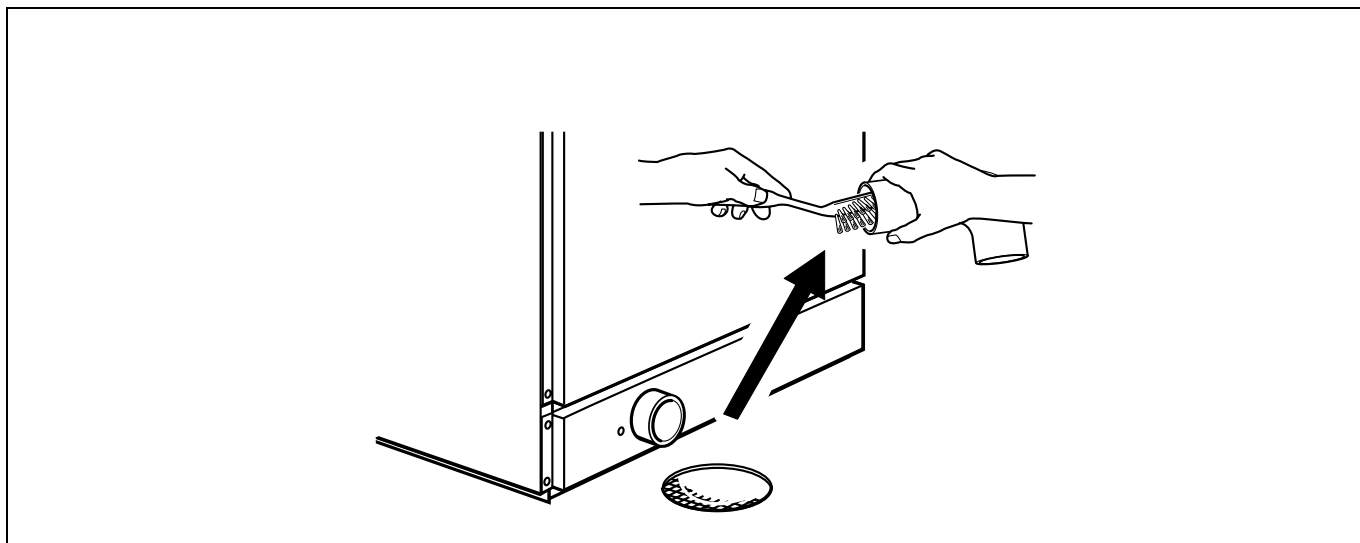

fig.7389

Bij de hermontage plaatst u de inkeping in het filteronderdeel naar beneden wanneer u het aanbrengt. Zorg dat de aansluitingen goed vastzitten.



Controleer regelmatig de afvoeraansluiting, koppelstukken in de afvoerleiding enz. en verwijder alle pluizen en stof. Reinig ze bijvoorbeeld met een borsteltje. Zorg bij de hermontage dat de aansluitingen goed vastzitten.



7.6 Waterinlaat

Controleer regelmatig het filter op de waterinlaat. Maak indien nodig schoon.

Koppel de slang los van de waterinlaat en trek het filter (A) eruit.

Zorg bij de hermontage dat het filter op zijn plaats zit en dat de aansluitingen goed vastzitten.

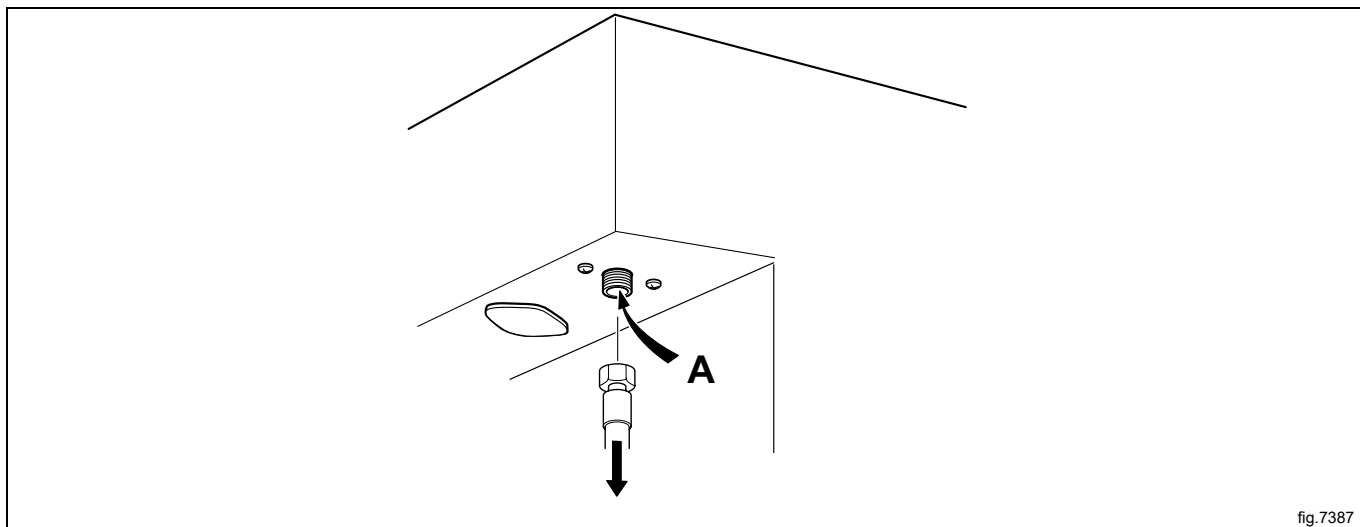

fig.7387

7.7 Door gekwalificeerd servicepersoneel uit te voeren onderhoud

Neem contact op met gekwalificeerd servicepersoneel voor de volgende onderhoudswerkzaamheden:

Eenmaal per jaar:

- Inspecteer de binnenkant van de machine tijdens een echte wascyclus om na te gaan of er geen lekkage is

Neem voor originele vervangingsonderdelen contact op met uw plaatselijke erkende dealer.

8 Informatie m.b.t. afvoeren

8.1 Afvoeren van het apparaat aan het einde van de levensduur

Voordat u begint aan de sloop van de machine, adviseren wij u de fysieke toestand van de machine zorgvuldig te controleren, met name of er geen delen van de structuur verzwakt of gebroken zijn.

De onderdelen van de machine moeten gescheiden worden afgevoerd op grond van hun verschillende eigenschappen (bijv. metalen, oliën, vetten, plastic, rubber, etc.).

In de diverse landen zijn verschillende wetgevingen van toepassing. U moet dan ook de voorschriften die bepaald worden door de wetten en de instanties in het land waar het apparaat gesloopt wordt, in acht nemen.

In het algemeen moet het apparaat naar een gespecialiseerd inzamel/sloopbedrijf worden gebracht.

Demonteer het apparaat, groepeer de onderdelen op basis van hun chemische eigenschappen, denk eraan dat de compressor smeerolie en koelvloeistof bevat die gerecycled kunnen worden en dat de onderdelen van de koeling en verwarmingspomp speciaal afval zijn en als stedelijk afval behandeld moeten worden.



Het symbool op het product geeft aan dat dit product niet als huishoudelijk afval behandeld moet worden, maar op de juiste wijze moet worden afgevoerd om negatieve gevolgen voor het milieu en de volksgezondheid te vermijden. Neem voor meer informatie over het recyclen van dit product contact op met de plaatselijke dealer of vertegenwoordiger, de klantenservice of de plaatselijke instelling die verantwoordelijk is voor afvalverwerking.

Let op:

Bij het afdanken van de machine moeten alle markeringen, deze handleiding en andere bij de apparatuur horende documentatie vernietigd worden.

8.2 Het weggooien van de verpakking

Het verpakkingsmateriaal moet worden weggegooid in overeenstemming met de voorschriften die van toepassing zijn in het land waar het apparaat gebruikt wordt. Alle materialen die gebruikt zijn voor de verpakking zijn milieuvriendelijk.

Ze kunnen veilig worden bewaard, gerecycled of verbrand in een geschikte afvalverbrandingsinstallatie. Plastic onderdelen die gerecycled kunnen worden zijn gemarkeerd zoals in de volgende voorbeelden.

| | |
|---|--|
|  <p>PE</p> | <p>Polyethyleen:</p> <ul style="list-style-type: none"> • Buitenverpakking • Zak met instructies |
|  <p>PP</p> | <p>Polypropyleen:</p> <ul style="list-style-type: none"> • Riempjes |
|  <p>PS</p> | <p>Polystyreenschuim</p> <ul style="list-style-type: none"> • Hoekbeschermsstukken |



Electrolux Professional AB
341 80 Ljungby, Sweden
www.electroluxprofessional.com