

# Speedelight



---

FR Instructions pour l'installation et l'utilisation



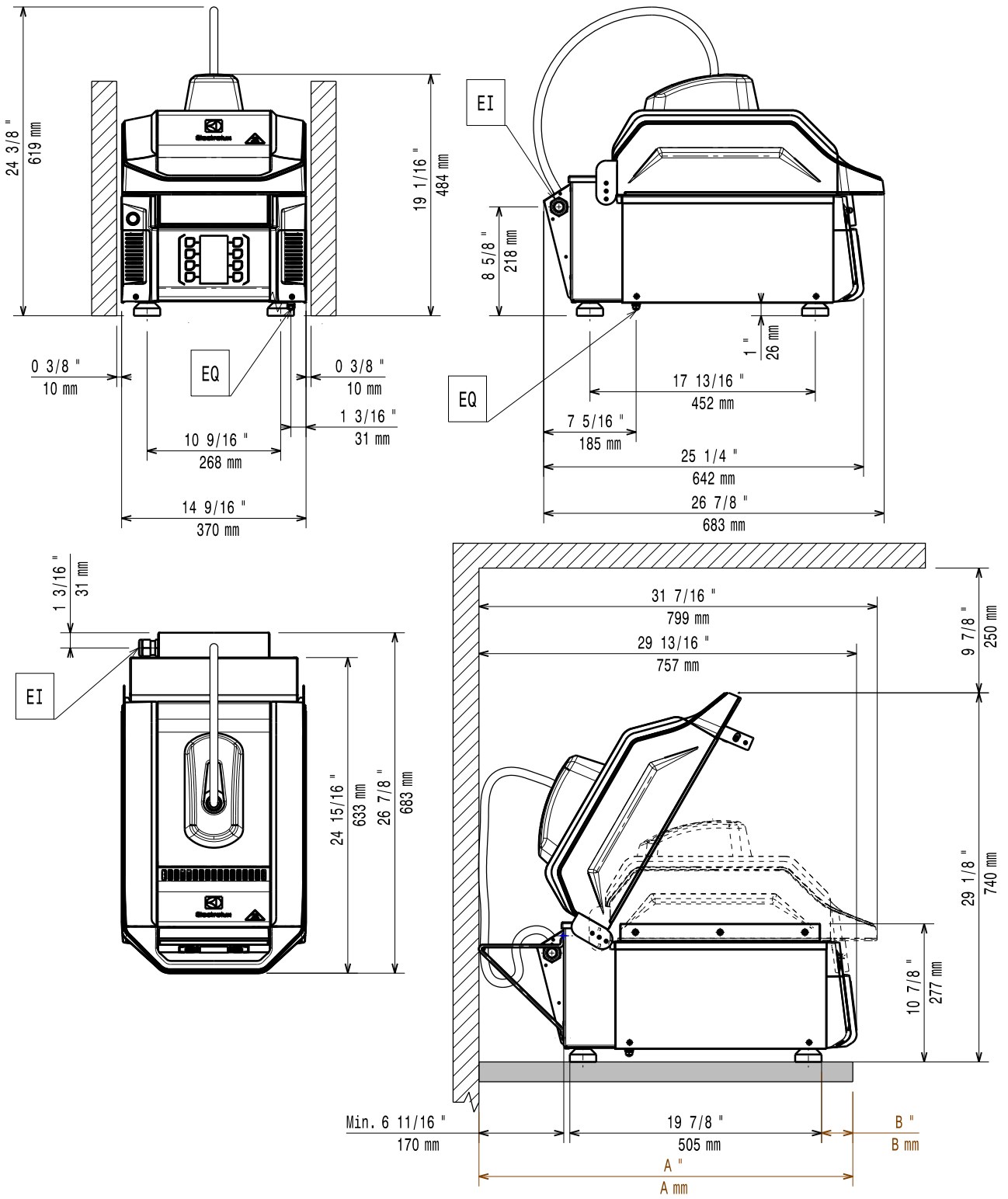

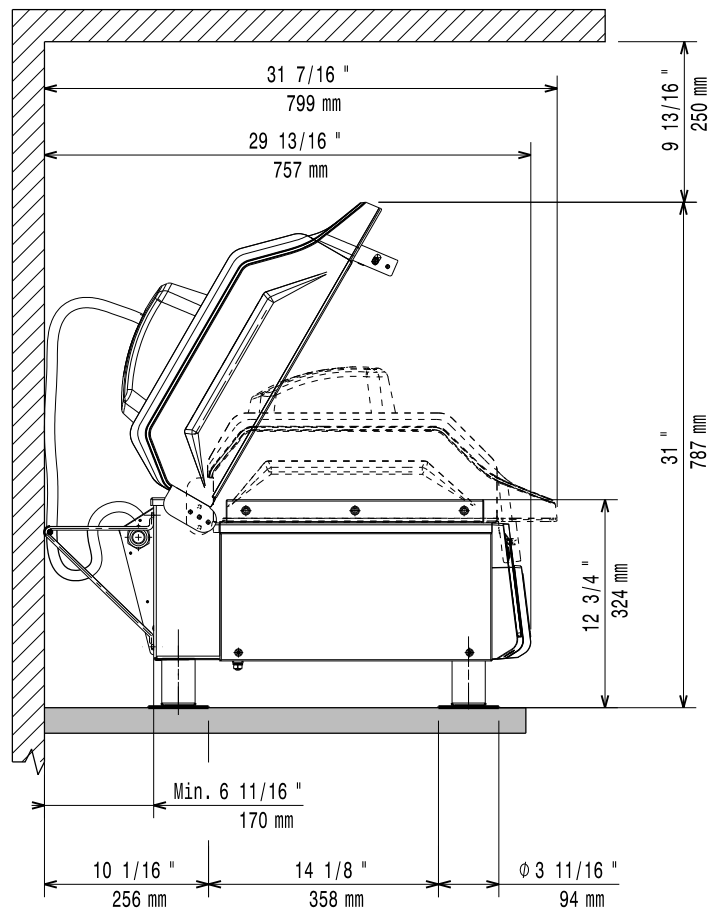
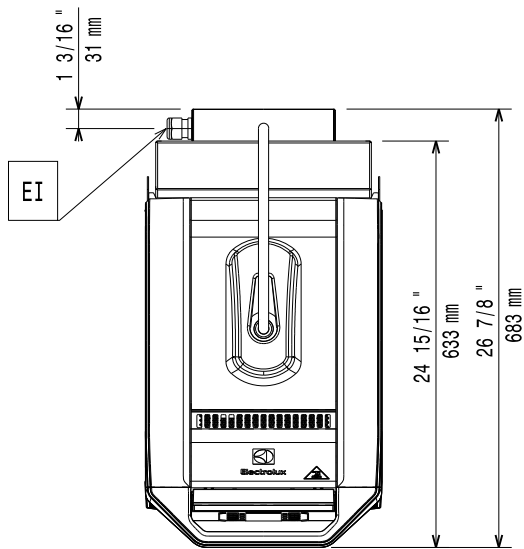
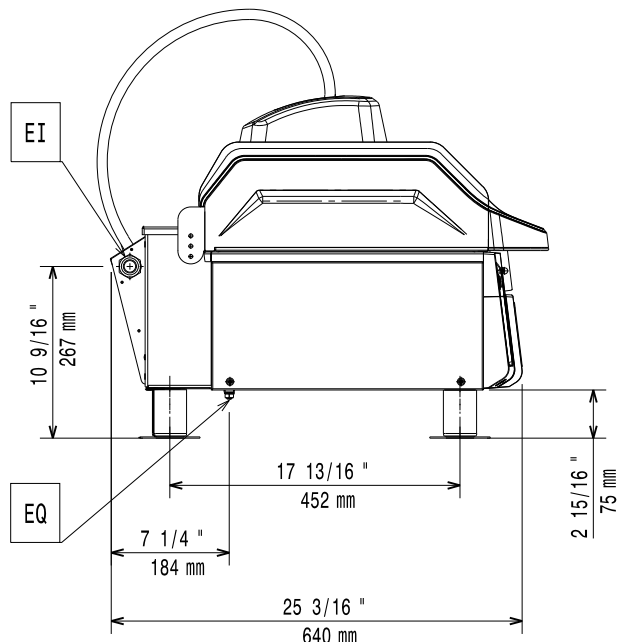
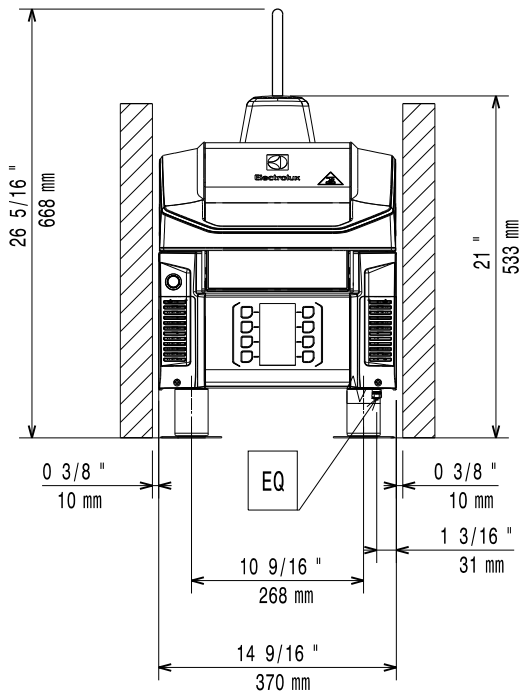

Mandatory fixing the appliance to the table

EI = Cordon d'alimentation de 2 000 mm de longueur"

EQ = Vis équipotentielle

$A \geq 750 \text{ mm (29 1/2")}$  = Installation recommandée

$700 \text{ mm (27 9/16")} \leq A < 750 \text{ mm (29 1/2")}$  = Fixation obligatoire de l'appareil à la table

$A < 700 \text{ mm (27 9/16")}$  = Non faisable

$B < 64 \text{ mm (2 1/2")}$  = Fixation obligatoire de l'appareil à la table



## Préambule



Lire attentivement les instructions suivantes, y compris les conditions de garantie, avant d'installer et d'utiliser l'appareil.

Visiter notre site Web [www.electroluxprofessional.com](http://www.electroluxprofessional.com) et ouvrir la section Support pour :

---



Enregistrer le produit



Recevoir des trucs et astuces sur le produit et des informations sur l'entretien et la réparation

---

Le Manuel d'instructions pour l'installation, l'utilisation et l'entretien (ci-après dénommé le « Manuel ») fournit à l'utilisateur des informations utiles pour utiliser correctement et en toute sécurité l'appareil.

Tout ce qui suit ne doit en aucun cas être considéré comme une longue liste d'avertissements contraignante, mais plutôt comme une série d'instructions destinées à améliorer, à tous les égards, les performances de l'appareil et surtout à éviter des dommages corporels ou matériels résultant de procédures d'utilisation et de gestion inadéquates.

Il est essentiel que toutes les personnes chargées du transport, de l'installation, de la mise en service, de l'utilisation, de l'entretien, de la réparation et du démontage de l'appareil consultent et lisent attentivement ce Manuel avant de procéder aux différentes opérations, et ce afin de prévenir toute manœuvre erronée et non appropriée susceptible de nuire à l'intégrité de l'appareil ou à la sécurité des personnes. Il est recommandé d'informer régulièrement l'utilisateur sur les consignes en matière de sécurité. En outre, il est important d'instruire et de communiquer les consignes d'utilisation et d'entretien de l'appareil au personnel autorisé à intervenir sur l'appareil.

Il est également important que le Manuel soit toujours à la disposition de l'opérateur et soigneusement conservé sur le lieu d'utilisation de l'appareil afin qu'il soit immédiatement à portée de main pour être consulté en cas de doutes et chaque fois que les circonstances le requièrent.

Après avoir lu ce Manuel, si des doutes ou des incertitudes persistent quant à l'utilisation de l'appareil, ne pas hésiter à contacter le Fabricant ou le SAV agréé, qui sera toujours à disposition pour garantir un service rapide et soigné, en vue d'assurer un meilleur fonctionnement et une efficacité optimale de l'appareil. Pour rappel, les normes en matière de sécurité, d'hygiène et de protection de l'environnement en vigueur dans le pays d'installation devront toujours être appliquées en cours d'utilisation de l'appareil. Il incombe, par conséquent, à l'utilisateur de s'assurer que l'appareil est démarré et utilisé uniquement dans les conditions de sécurité optimales prévues pour les personnes, les animaux et les choses.



### IMPORTANT

- Le fabricant décline toute responsabilité en cas d'opérations effectuées sur l'appareil au mépris des instructions de ce Manuel.
- Le fabricant se réserve le droit de modifier, sans préavis, les caractéristiques des appareils présentés dans cette publication.
- Toute reproduction, même partielle, du présent Manuel est interdite.
- Ce Manuel est disponible en format numérique. À cet effet :
  - contacter le concessionnaire ou le service clientèle ;
  - Téléchargement du dernier manuel mis à jour sur le site Internet [www.electroluxprofessional.com](http://www.electroluxprofessional.com);
- Le Manuel doit être toujours conservé à côté de l'appareil, dans un lieu d'accès aisé. Les opérateurs et le personnel préposées à l'utilisation et à l'entretien de l'appareil doivent pouvoir le trouver et le consulter facilement à tout moment.

## Table des matières

A	AVERTISSEMENT ET CONSIGNES DE SÉCURITÉ .....	8
A.1	Informations générales .....	8
A.2	Équipements de protection individuelle .....	9
A.3	Sécurité générale .....	9
A.4	Transport, manutention et stockage .....	10
A.5	Installation et montage .....	11
A.6	Branchement électrique .....	11
A.7	Utilisation : Avertissements .....	11
A.8	Entretien de l'appareil .....	13
A.9	Entretien préventif .....	13
A.10	Pièces et accessoires .....	13
A.11	Entretien de l'appareil .....	13
A.12	Service .....	13
A.13	Élimination de l'appareil .....	14
B	CONDITIONS DE GARANTIE ET EXCLUSIONS DE LA GARANTIE .....	14
C	CONSIGNES DE SÉCURITÉ GÉNÉRALES .....	15
C.1	Protections installées sur l'appareil .....	15
C.2	Pictogrammes de sécurité à placer sur l'appareil ou à proximité .....	15
C.3	Non-utilisation .....	15
C.4	Mesures de précaution pour l'utilisation et l'entretien .....	15
C.5	Utilisation incorrecte raisonnablement prévisible .....	15
C.6	Risques résiduels .....	15
D	INFORMATIONS GÉNÉRALES .....	16
D.1	Introduction .....	16
D.2	Utilisation prévue et contraintes d'utilisation .....	16
D.3	Essai et inspection .....	16
D.4	Droits d'auteur .....	16
D.5	Conservation du Manuel .....	16
D.6	Destinataires du Manuel .....	16
D.7	Définitions .....	16
D.8	Responsabilités .....	17
D.9	Contrôles de l'emballage par le client .....	17
D.10	Stockage .....	17
E	CARACTÉRISTIQUES TECHNIQUES .....	17
E.1	Données d'identification de la machine et du fabricant .....	17
E.2	Caractéristiques de l'alimentation électrique .....	17
F	INSTALLATION ET MONTAGE .....	18
F.1	Introduction .....	18
F.2	Responsabilités du client .....	18
F.3	Limites d'encombrement de l'appareil .....	18
F.4	Mise en place .....	19
F.4.1	Réglage de la distance minimale entre la vitre et la plaque supérieure (modèles qui en sont équipés uniquement) .....	19
F.5	Lieu de travail .....	19
F.6	Installation des pieds .....	19
F.7	Dispositif de verrouillage du couvercle (si disponible sur le modèle) .....	19
F.8	Branchement électrique .....	20
F.9	Élimination de l'emballage .....	20
G	UTILISATION NORMALE DE L'APPAREIL .....	21
G.1	Caractéristiques du personnel autorisé à intervenir sur l'appareil .....	21
G.2	Consignes d'utilisation de base de l'appareil .....	21
H	DESCRIPTION DU PRODUIT .....	21
H.1	Vue d'ensemble de l'appareil .....	21
H.2	Vue d'ensemble du bandeau de commande .....	22
H.2.1	Afficheur .....	22
H.3	Plateau anti-adhésif .....	22
I	FONCTIONNEMENT .....	22
I.1	Démarrage .....	22
I.2	Réglage d'un programme .....	22
I.3	Paramètres de configuration de base .....	24
I.4	Réglages de base .....	24
I.4.1	TRANSFERT / TÉLÉCHARGEMENT DES PARAMÈTRES DE L'APPAREIL ET DES PROGRAMMES VERS / DEPUIS UNE CLÉ USB .....	24
I.4.2	TÉLÉCHARGEMENT DU JOURNAL DE CYCLE DANS UNE CLÉ USB .....	24
I.4.3	TRANSFERT / TÉLÉCHARGEMENT DES PARAMÈTRES DES PROGRAMMES VERS / DEPUIS UNE CLÉ USB .....	25
I.4.4	TRANSFERT / TÉLÉCHARGEMENT DES PARAMÈTRES DE L'APPAREIL VERS/DEPUIS UNE CLÉ USB .....	25
I.4.5	CONTRÔLE DU COMPTEUR .....	25
I.4.6	LUMINOSITÉ .....	25
I.4.7	CONFIGURATION DU BUZZER .....	25

I.4.8	CONFIGURATION DE LA MÉLODIE.....	25
I.4.9	RÉGLAGE DE L'HEURE .....	26
I.4.10	DONNÉES D'INFO.....	26
I.4.11	CONNECTIVITÉ.....	26
I.5	Advanced settings .....	26
I.5.1	Accès aux paramètres avancés.....	26
I.5.2	CONFIGURATION DE PROGRAMME - Phase Simple.....	27
I.5.3	FLEX (modèles qui en sont équipés uniquement).....	27
I.5.4	CONFIGURATION DU PROGRAMME MULTIPHASE.....	28
I.5.5	TRANSFERT / TÉLÉCHARGEMENT DES PARAMÈTRES DE L'APPAREIL ET DES PROGRAMMES VERS / DEPUIS UNE CLÉ USB.....	28
I.5.6	CONFIGURATION DU MODE DÉMARRAGE .....	29
I.5.7	CONFIGURATION DE L'OPTION D'ARRÊT DU CYCLE .....	29
I.5.8	RÉGLAGE DE LA TEMPÉRATURE DE LA PLAQUE SUPÉRIEURE ET DE LA VITRE.....	29
I.5.9	RÉGLAGE DU MODE VEILLE.....	29
I.5.10	CONTRÔLE DU COMPTEUR.....	30
I.5.11	LUMINOSITÉ.....	30
I.5.12	CONFIGURATION DU BUZZER - RÉGLAGE DE L'HEURE - DONNÉES D'INFO .....	30
I.5.13	MODIFICATION DU MOT DE PASSE.....	30
I.5.14	RÉINITIALISATION DU MOT DE PASSE .....	30
I.5.15	RÉGLAGE EXPERT/NON EXPERT.....	31
I.5.16	RÉGLAGE DU MENU IMAGES.....	31
I.5.17	RÉGLAGE DE LA CONNECTIVITÉ .....	31
I.5.18	GESTION DES RECETTES DANS LE CLOUD (selon modèle).....	31
I.6	Utilisation quotidienne .....	32
J	UTILISATION DE LA PLAQUE AMOVIBLE EN TÉFLON (RTP) .....	32
J.1	Précautions d'emploi.....	32
J.2	Déverrouillage de la plaque supérieure .....	33
J.3	Changement de la plaque Teflon amovible (RTP) .....	33
J.4	Fixer la plaque supérieure au couvercle.....	33
K	ENTRETIEN DE L'APPAREIL.....	34
K.1	Introduction au nettoyage .....	34
K.2	Nettoyage de l'extérieur .....	34
K.3	Nettoyage quotidien .....	34
K.3.1	Actions préliminaires.....	34
K.3.2	Vitre et couvercle .....	34
K.3.3	Nettoyage de l'encadrement ou de l'encadrement de la plaque .....	35
K.3.4	Chambre de cuisson.....	36
K.3.5	Nettoyage du plateau.....	36
K.3.6	Chambre d'échappement de la vapeur.....	36
K.4	Entretien hebdomadaire.....	37
K.4.1	Nettoyage de la plaque Teflon amovible (RTP) .....	37
K.4.2	Nettoyage en profondeur de la chambre de cuisson.....	37
K.4.3	Nettoyage des filtres .....	37
L	ENTRETIEN DE L'APPAREIL.....	38
L.1	Informations concernant l'entretien .....	38
L.2	Mise hors service .....	38
L.3	Démontage .....	38
L.4	Intervalles d'entretien .....	38
L.5	Périodes d'inutilisation .....	39
M	RECHERCHE DES PANNES .....	39
M.1	Introduction.....	39
M.2	Suggestion pour une cuisine de qualité .....	40
M.3	Tableau des anomalies .....	40
N	ÉLIMINATION DE L'APPAREIL.....	47
N.1	Procédure relative à l'élimination de l'appareil.....	47

---

## A AVERTISSEMENT ET CONSIGNES DE SÉCURITÉ

---

### A.1 Informations générales

Afin de pouvoir utiliser cet appareil en toute sécurité et comprendre correctement le Manuel, il est recommandé d'avoir une bonne connaissance des termes et des conventions typographiques utilisés dans la documentation. Afin de distinguer et d'être en mesure de reconnaître aisément les différents types de danger, les symboles suivants sont utilisés dans le présent Manuel :



#### **AVERTISSEMENT**

Danger pour la santé et la sécurité des opérateurs



#### **AVERTISSEMENT**

Risque d'électrocution - tension dangereuse.



#### **ATTENTION**

Risque de détérioration de l'appareil ou du produit.



#### **IMPORTANT**

Instructions ou informations importantes concernant le produit



Équipotentialité



Lire attentivement toutes les instructions avant d'utiliser l'appareil







Détails et explications

- Seuls des techniciens spécialisés sont autorisés à intervenir sur l'appareil.
- Cet appareil n'est pas destiné à être utilisé par des mineurs ou des adultes ayant des capacités physiques, sensorielles ou mentales réduites ou sans expérience ni connaissance de son fonctionnement.
- Ne pas laisser les enfants utiliser ou jouer avec l'appareil.
- Le nettoyage et l'entretien ne doivent jamais être effectués par des enfants.
- Se référer aux données figurant sur la plaque signalétique de l'appareil pour tous contacts avec le fabricant (par exemple, demande de pièces détachées, etc.).
- Au moment de la démolition de l'appareil, le marquage devra être détruit.
- Conserver cette notice en lieu sûr pour toute consultation future.

## A.2 Équipements de protection individuelle

Tableau récapitulatif des équipements de protection individuelle (EPI) à utiliser durant les différentes phases d'utilisation de l'appareil.

Phase	Vêtements de protection 	Chaussures de travail 	Gants 	Lunettes 	Casque 
Transport	●	●	○	—	—
Manutention	●	●	○	—	—
Déballage	●	●	○	○	—
Montage	●	●	● <sup>1</sup>	—	—
Emploi courant	○	○	○ <sup>2</sup>	—	—
Réglages	○	○	○	—	—
Nettoyage normal	○	●	● <sup>1-2-3</sup>	●	—
Nettoyage exceptionnel	○	●	● <sup>1-2-3</sup>	●	—
Entretien	●	●	○	—	—
Démontage	●	●	○	○	—
Démolition	●	●	○	○	—
<b>Légende :</b>					
●	<b>EPI PRÉVU</b>				
○	<b>EPI À DISPOSITION OU À UTILISER SI NÉCESSAIRE</b>				
—	<b>EPI NON PRÉVU</b>				

1. Pendant ces opérations, porter des gants résistants aux coupures. À noter que la non-utilisation d'équipements de protection individuelle de la part des opérateurs, du personnel spécialisé ou des utilisateurs peut exposer à d'éventuels problèmes de santé (en fonction du modèle).

2. Pendant ces opérations, porter des gants résistants à la chaleur pour protéger les mains contre tout contact avec des aliments chauds ou des pièces chaudes de l'appareil et/ou pour en retirer des éléments chauds. À noter que la non-utilisation d'équipements de protection individuelle de la part des opérateurs, du personnel spécialisé ou des utilisateurs peut exposer à un risque chimique et provoquer d'éventuels problèmes de santé (en fonction du modèle).

3. Pendant ces opérations, porter des gants adaptés au contact avec les substances chimiques utilisées (se référer à la fiche de données de sécurité des substances utilisées pour les informations concernant les EPI requis). À noter que la non-utilisation d'équipements de protection individuelle de la part des opérateurs, du personnel spécialisé ou des utilisateurs peut exposer à un risque chimique et provoquer d'éventuels problèmes de santé (en fonction du modèle).

## A.3 Sécurité générale

- Les appareils sont équipés de dispositifs de sécurité électriques et/ou mécaniques destinés à protéger les utilisateurs et l'appareil.
- Il est interdit de faire fonctionner l'appareil après avoir retiré, manipulé ou endommagé les protections et les dispositifs de sécurité.
- Ne modifier en aucun cas les pièces fournies avec l'appareil.
- Plusieurs illustrations du présent manuel représentent l'appareil ou certaines de ses parties, sans protections ou avec des protections retirées. Ceci dans le seul but de

simplifier les explications. Il est formellement interdit d'utiliser l'appareil sans dispositifs de protection ou avec des dispositifs désactivés.

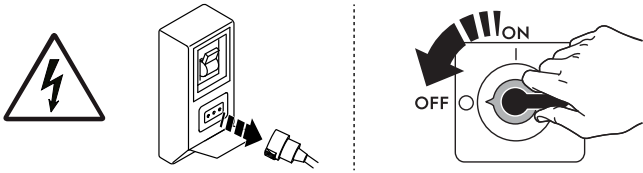

Avant toute procédure d'installation, de montage, de nettoyage ou d'entretien, couper l'alimentation électrique de l'appareil.

- Il est interdit de retirer, d'altérer ou de rendre illisibles les marquages, les étiquettes et signaux de sécurité, de danger et d'instruction présents sur l'appareil.
- Le niveau de pression sonore d'émission pondéré A ne dépasse pas 70 dB (A).<sup>1</sup>
- Éviter d'exposer l'équipement à l'ozone - ne pas utiliser des ozoniseurs dans les locaux dans lesquels l'équipement est installé.
- Les opérations suivantes doivent être confiées exclusivement au personnel spécialisé autorisé ou aux techniciens du SAV, munis de tous les équipements de protection individuelle (A.2 *Équipements de protection individuelle*), des outils, des matériels et des moyens auxiliaires appropriés et qui peuvent demander au fabricant un Manuel de service :
  - Installation et montage
  - Mise en place
  - Branchement électrique
  - Nettoyage, réparation et entretien exceptionnel de l'appareil
  - Élimination de l'appareil
  - Intervention sur les équipements électriques
- Avant d'entreprendre une maintenance, couper l'alimentation au disjoncteur général et placer une étiquette rouge pour signaler qu'un travail est en cours sur ce circuit.

#### A.4 Transport, manutention et stockage

- Le transport (transfert de l'appareil d'un lieu à un autre) et la manutention (déplacement dans les lieux de travail) doivent être effectués à l'aide d'engins spéciaux d'une capacité appropriée.
- Pour les possibilités d'empilement lors du transport, de la manutention et du stockage, voir les indications figurant sur l'emballage.
- Durant les phases de chargement et de déchargement, il est interdit de se tenir sous des charges suspendues. L'accès à la zone de travail est interdit au personnel non autorisé.
- Le poids de l'appareil ne suffit pas pour le maintenir immobile.
- Pour manipuler l'appareil, ne pas le lever ou l'arrimer à des parties mobiles ou faibles, telles que : carters, canalisations électriques, parties pneumatiques, etc.
- Ne jamais pousser ou tirer l'appareil pour le déplacer, car il pourrait se renverser. Utiliser un outillage approprié pour soulever l'appareil.
- Pour les opérations de déchargement et de stockage de l'appareil, préparer une zone adaptée, avec un sol plat.
- Le personnel chargé du transport, de la manutention, du déplacement et du stockage de l'appareil doit obligatoirement avoir été formé et entraîné à l'utilisation en toute sécurité des systèmes de levage et au port des équipements de protection individuelle appropriés au type d'opération à effectuer.
- Au moment de l'enlèvement des systèmes d'ancrage, vérifier que la stabilité des pièces qui composent l'appareil ne dépend pas de l'ancrage et que cette opération ne provoque

1. Les valeurs d'émissions sonores sont conformes à la norme EN ISO 11204. La valeur pourrait augmenter en fonction du lieu de travail où celle-ci est mesurée.

donc pas la chute de la charge du véhicule. Avant de décharger les composants de l'appareil, s'assurer que tous les systèmes d'ancrage ont été retirés.

## A.5 Installation et montage

- Les opérations décrites doivent être effectuées conformément aux normes de sécurité en vigueur et aux prescriptions en vigueur dans le pays d'utilisation.
- La fiche (le cas échéant) doit être facile d'accès même après l'installation définitive de l'appareil.
- Les appareils ne sont pas prévus pour être installés à l'extérieur et/ou dans des endroits exposés aux agents atmosphériques (pluie, rayons directs du soleil, etc.).

## A.6 Branchement électrique

- Le système d'alimentation doit être adapté au courant nominal de l'appareil connecté ; le branchement électrique de l'appareil doit être réalisé conformément aux normes et aux prescriptions en vigueur dans le pays d'utilisation.
- Les informations relatives à la tension et la fréquence d'alimentation de l'appareil sont présentes sur la plaque signalétique.
- Tout câble d'alimentation détérioré ou trop court doit être remplacé par le SAV ou par le personnel spécialisé de façon à prévenir tout risque.
- Le fabricant décline toute responsabilité en cas de dommages ou d'accidents dérivant du non-respect des consignes ci-dessus ou des normes de sécurité électrique en vigueur dans le pays d'utilisation de l'appareil.

## A.7 Utilisation : Avertissements

**Pour réduire le risque de brûlures, de décharges électriques, d'incendie, de lésions corporelles ou une exposition excessive à de l'énergie micro-onde**

1. Lire attentivement toutes les instructions avant d'utiliser l'appareil.
2. Lire et respecter les **PRÉCAUTIONS À PRENDRE AFIN D'ÉVITER TOUTE ÉVENTUELLE EXPOSITION EXCESSIVE À L'ÉNERGIE MICRO-ONDE** au chapitre *G Utilisation normale de l'appareil*.
3. Ne pas utiliser l'appareil sans aucune denrée alimentaire.
4. Cet appareil doit être mis à la terre. Le brancher uniquement à une prise correctement mise à la terre. Voir « INSTRUCTIONS DE MISE À LA TERRE » au chapitre F.8 *Branchement électrique*.
5. Installer ou positionner cet appareil en respectant strictement les instructions d'installation fournies.
6. Certains produits comme les œufs entiers et les récipients hermétiques - par exemple, des pots en verre fermés - peuvent exploser et ne doivent pas être chauffés dans cet appareil.



### **IMPORTANT**

Veiller à exposer les informations suivantes dans un endroit bien visible et à proximité de l'appareil : "Avertissement : les liquides ou autres aliments ne doivent pas être chauffés dans des récipients hermétiques susceptibles d'exploser."

7. Utiliser cet appareil uniquement pour l'usage pour lequel il a été conçu, comme indiqué dans ce manuel. Ne pas utiliser de produits chimiques corrosifs ni de vapeurs dans cet appareil. Ce type d'appareil est spécialement conçu pour cuire ou chauffer des sandwiches. Il n'est pas destiné à un usage en laboratoire.
8. Cet appareil est uniquement destiné à un usage professionnel, pas à un usage domestique.

9. Comme tout appareil professionnel, il ne peut être utilisé par des personnes non qualifiées ou par des enfants.
10. Ne pas utiliser cet appareil si son cordon ou sa fiche sont détériorés, s'il ne fonctionne pas correctement ou s'il a été endommagé ou est tombé.
11. Ne pas utiliser l'appareil s'il est endommagé. Il est particulièrement important que le couvercle ferme correctement et que la vitre ne soit pas endommagée.
12. Avant chaque utilisation, il relève de la responsabilité de l'utilisateur de vérifier l'état général et la propreté de l'appareil et de l'arrêter ou de cesser de l'utiliser en cas de saleté, de dommages ou de pièces manquantes.
13. L'entretien de cet appareil doit être effectué uniquement par des techniciens spécialisés. Contacter le service après-vente agréé le plus proche pour toute inspection, réparation ou réglage.  
L'entretien de cet appareil doit être effectué uniquement par des techniciens spécialisés. Contacter le service après-vente agréé le plus proche pour toute inspection, réparation ou réglage (appeler le numéro 888-845-2322).
14. L'appareil est équipé d'un système de refroidissement interne à air (à l'avant et à l'arrière). Veiller à ne pas boucher les fentes d'admission et d'évacuation de l'air de l'appareil avec des objets ou des torchons ; en effet, l'appareil chaufferait excessivement et risquerait d'être endommagé. Ne pas couvrir les évacuations présentes sur la partie supérieure de l'appareil.
15. Ne pas entreposer cet appareil à l'extérieur. Ne pas utiliser pas cet appareil près de l'eau - par exemple, près d'un évier de cuisine, dans un sous-sol humide, près d'une piscine ou dans des endroits similaires.
16. Ne pas immerger l'appareil, la plaque chauffante supérieure, le cordon ou la fiche dans de l'eau.
17. Garder le cordon électrique à l'écart de toute surface chaude de l'appareil.
18. Ne pas laisser le cordon pendre d'une table ou d'un comptoir.
19. Pour réduire le risque d'incendie dans la cavité de chauffage :
  - a. L'appareil est conçu pour chauffer/cuire directement des sandwiches. Toute autre utilisation est considérée comme impropre.
  - b. Ne pas faire trop cuire les sandwiches. NE PAS mettre de matières plastiques ou autres matériaux combustibles, des ustensiles de cuisine ou autres objets (quel que soit le matériau dans lequel ils sont réalisés) à l'intérieur de l'appareil. Introduire UNIQUEMENT des sandwiches avec le papier sulfurisé spécial (pour les modèles qui en sont dotés).
  - c. Si des matériaux prennent feu à l'intérieur de l'appareil, l'éteindre et débrancher le cordon d'alimentation.
  - d. Ne pas déposer d'objets sur la vitre, ne pas utiliser la chambre de cuisson à des fins de stockage. Ne pas laisser d'ustensiles de cuisson ou de sandwiches dans la cavité lorsque l'appareil n'est pas utilisé.
  - e. Ne pas utiliser l'appareil pour chauffer un sandwich dans des récipients, des poêles, des plaques, des ustensiles en métal.
  - f. Nettoyer régulièrement vitre et la plaque chauffante supérieure et éliminer tous les résidus alimentaires. Un dépôt de carbone peut chauffer les sandwiches de façon excessive et les micro-ondes peuvent brûler la graisse et les dépôts brûlés.
20. La hauteur maximale du sandwich à cuire ne doit pas dépasser 3"/75 mm.
21. Durant le fonctionnement, faire attention aux zones chaudes de la surface extérieure. Les zones de cuisson restent chaudes, même si l'appareil est éteint.
22. Comme pour tout appareil à micro-ondes, des étincelles peuvent se produire à l'intérieur de la chambre de cuisson. Ces étincelles ne nuisent en aucun cas à la



sécurité de l'utilisateur, ni à l'appareil, ni à la qualité du sandwich. Si les étincelles laissent une trace noire sur les parties en métal, les nettoyer avec un chiffon humide.

23. Nettoyer l'appareil périodiquement en éliminant toutes les traces de sandwich ; s'il n'est pas maintenu propre, ses surfaces peuvent se détériorer.
24. Utiliser l'outil fourni (racleur) uniquement pour le nettoyage. Voir le chapitre K.3 *Nettoyage quotidien*.
25. Effectuer périodiquement un contrôle complet de l'appareil (au moins une fois par an). Il est conseillé de souscrire un contrat d'entretien.
26. Toute réparation ou opération d'entretien nécessitant la dépose de n'importe quel couvercle de protection contre l'exposition à l'énergie de micro-ondes effectuée par une personne non compétente est dangereuse.

CONSERVER SOIGNEUSEMENT CETTE NOTICE POUR TOUTE CONSULTATION FUTURE PAR LES DIVERS OPÉRATEURS.

## **A.8 Entretien de l'appareil**

- Ne pas toucher l'appareil avec les mains et/ou les pieds humides ou nus.
- Avant de procéder au nettoyage, mettre l'appareil en situation de sécurité.
- Respecter les exigences pour les interventions d'entretien courant et exceptionnel. Le non-respect de ces avertissements peut entraîner des risques pour le personnel.
- Ne pas asperger d'eau ni utiliser de jets d'eau, des nettoyeurs haute pression ou des nettoyeurs vapeur.

## **A.9 Entretien préventif**

Pour garantir la sécurité et la performance de l'équipement, il est recommandé de demander aux techniciens Electrolux Professional agréés de procéder à son entretien tous les 12 mois, conformément aux manuels d'entretien d'Electrolux Professional. Pour plus de détails, merci de contacter votre SAV Electrolux Professional local.

## **A.10 Pièces et accessoires**

Utiliser exclusivement des accessoires et/ou des pièces détachées d'origine. L'utilisation d'accessoires et/ou de pièces non d'origine invalidera la garantie originale du fabricant outre le fait que l'appareil risque de ne plus être conforme à la norme de sécurité.

## **A.11 Entretien de l'appareil**

- Les intervalles d'inspection et d'entretien dépendent des conditions réelles de fonctionnement de l'appareil et des conditions environnementales (présence de poussière, d'humidité, etc.), raison pour laquelle il n'est pas possible de définir des intervalles très précis. Il est en tous les cas recommandé de procéder à l'entretien approfondi et régulier de l'appareil pour minimiser toutes interruptions de service.
- Il est également recommandé de stipuler un contrat d'entretien préventif et programmé avec le SAV.
- Avant de procéder à l'entretien, mettre l'appareil en situation de sécurité.
- La fiche doit se trouver à portée de vue de l'opérateur chargé des opérations d'entretien.
- Afin de garantir les performances et un fonctionnement optimal de l'appareil, il est indispensable d'effectuer périodiquement l'entretien en suivant les consignes fournies dans le Manuel.

## **A.12 Service**

**PRÉCAUTIONS À PRENDRE AVANT ET PENDANT L'ENTRETIEN AFIN D'ÉVITER TOUTE ÉVENTUELLE EXPOSITION À L'ÉNERGIE DE MICRO-ONDES**

- Ne pas utiliser ni ne permettre l'utilisation de l'appareil avec son couvercle ouvert.

- Effectuer les contrôles de sécurité suivants sur tous les appareils à entretenir avant d'activer le magnétron ou toute autre source de micro-ondes et effectuer les réparations éventuellement nécessaires :
  1. opération de verrouillage
  2. fermeture correcte du couvercle
  3. joints et surfaces d'étanchéité (formation d'arc, usure et autres dégâts)
  4. détérioration ou desserrage des charnières et verrous
  5. chute ou utilisation abusive attestée
- Seules les pièces de rechange d'origine peuvent garantir la sécurité de l'appareil.
- Avant de rétablir le courant de micro-ondes pour n'importe quel test ou inspection de service dans les compartiments générant des micro-ondes, examiner le magnétron, la guide d'onde ou la ligne de transmission, ainsi que la cavité pour assurer un alignement correct, l'intégrité et la connexion.
- Tous les composants défectueux ou déréglés dans le système de verrouillage, le moniteur, le joint du couvercle et les systèmes de génération et de transmission de micro-ondes devront être réparés, remplacés ou réglés conformément aux procédures décrites dans ce manuel avant de remettre l'appareil à son propriétaire.
- Avant de remettre l'appareil à son propriétaire, il faut effectuer une recherche de fuite de micro-ondes afin de vérifier la conformité aux normes.

### A.13 Élimination de l'appareil

- Avant de se débarrasser de l'appareil, le rendre inutilisable en coupant son câble d'alimentation et en détruisant tout dispositif de fermeture des compartiments afin d'éviter tout risque d'emprisonnement à l'intérieur.

---

## B CONDITIONS DE GARANTIE ET EXCLUSIONS DE LA GARANTIE

---

Si le produit acheté est couvert par une garantie, cette garantie sera conforme aux réglementations locales, sous réserve que le produit soit installé et utilisé aux fins pour lesquelles il a été conçu et selon les modalités décrites dans la documentation appropriée de l'équipement.

La garantie ne s'applique que si le client a utilisé des pièces détachées d'origine et procédé aux entretiens conformément à la documentation en matière d'utilisation et d'entretien mise à disposition sous format imprimé ou électronique par Electrolux Professional.

Electrolux Professional recommande vivement d'utiliser des détergents, produits de rinçage et détartrants agréés par Electrolux Professional afin d'obtenir des résultats optimum et maintenir le produit à son niveau d'efficacité maximum au fil du temps.

La garantie Electrolux Professional ne couvre pas :

- frais de déplacement du technicien pour livrer ou récupérer le produit ;
- installation ;
- formation à l'utilisation/au fonctionnement ;
- remplacement (et/ou fourniture) de pièces d'usure, sauf si ce remplacement résulte de vices de matériaux ou de fabrication signalés dans un délai d'une (1) semaine suivant l'identification de la défaillance ;
- correction du câblage externe ;
- correction de réparations non autorisées ou de dommages, défaillances ou dysfonctionnement provoqués et/ou résultant de ;
  - capacité insuffisante et/ou anormale des systèmes électriques (courant/tension/fréquence, y compris les pics et/ou les pannes) ;
  - inadéquation ou interruption de l'alimentation en eau, vapeur, air, gaz (y compris impuretés et/ou autres problèmes, non conformes avec les exigences techniques de chaque appareil) ;

- pièces de plomberie, composants ou détergents non approuvés par le fabricant ;

- négligence, utilisation abusive et/ou non-respect par le client des instructions d'utilisation et d'entretien décrites dans la documentation appropriée de l'équipement ;

- procédures incorrectes ou insuffisantes d'installation, réparation, maintenance (y compris manipulations, modifications et réparations effectuées par des tiers non autorisés) et modification des systèmes de sécurité ;

- Utilisation de composants non d'origine (par exemple, pièces d'usure ou pièces détachées) ;

- conditions ambiantes provoquant des contraintes thermiques (par exemple, surchauffe/gel) ou chimiques (par exemple, corrosion/oxydation) ;

- insertion de corps étrangers dans le produit ou association de corps étrangers au produit ;

- accidents ou force majeure ;

- transport et manipulation, y compris rayures, bosses, éclats et/ou autres dégâts de la finition du produit, sauf spécifications contraires, si ces dégâts résultent de vices de matériaux ou de fabrication signalés dans un délai d'une (1) semaine suivant la livraison ;

- produit dont le numéro de série a été supprimé, modifié ou n'est plus facilement lisible ;

- remplacement d'ampoules, filtres et autres consommables ;

- accessoires et logiciel non approuvés ou spécifiés par Electrolux Professional.

La garantie ne couvre aucune activité de maintenance programmée (y compris les pièces nécessaires à cet effet), ni la fourniture de détergents, sauf spécifications contraires prévues par un quelconque accord local, en vertu de conditions locales.

Pour la liste des SAV agréés, consulter le site Web Electrolux Professional.

## C CONSIGNES DE SÉCURITÉ GÉNÉRALES



### AVERTISSEMENT

Voir "Avertissement et consignes de sécurité".

#### C.1 Protections installées sur l'appareil

##### Protections

L'appareil est équipé :

- de protections fixes (par exemple, carters, couvercles, panneaux latéraux, etc.) fixées à l'appareil et/ou au châssis au moyen de vis ou de raccords rapides, qu'il est possible de démonter ou d'ouvrir uniquement à l'aide d'outils ; c'est pourquoi l'utilisateur ne peut pas retirer ou toucher à ces dispositifs. Le fabricant décline toute responsabilité en cas de manipulation ou de non-utilisation de ces dispositifs.
- des protections mobiles verrouillées (porte) pour accéder à l'intérieur de l'appareil ;
- des panneaux ou portes d'accès à l'équipement électrique de l'appareil, réalisés à l'aide de panneaux à charnières, à ouvrir avec des outils. Il est interdit d'ouvrir le panneau ou la porte lorsque l'appareil est branché sur secteur.

#### C.2 Pictogrammes de sécurité à placer sur l'appareil ou à proximité

Interdiction	Signification
	Il est interdit de retirer les dispositifs de sécurité
	Il est interdit d'utiliser de l'eau pour éteindre les incendies (au niveau des pièces électriques)
Danger	Signification
	risque d'écrasement des mains
	prudence, surface chaude
	Risque d'électrocution (au niveau des pièces électriques avec indication de la tension)

#### C.3 Non-utilisation

Si l'on décide de ne plus utiliser l'appareil, il est recommandé de le rendre inopérant en déconnectant les câbles d'alimentation du réseau électrique.

#### C.4 Mesures de précaution pour l'utilisation et l'entretien

- Des risques de nature essentiellement mécanique, thermique et électrique sont présents sur l'appareil. Ces risques ont été neutralisés aux endroits où cela était possible :
  - soit directement en adoptant des solutions appropriées ;
  - soit indirectement en utilisant des écrans, des protections et des dispositifs de sécurité.
- Les éventuelles anomalies sont signalées sur l'affichage situé sur le bandeau de commande.

- Au cours de l'entretien, certains risques qu'il n'est pas possible d'éliminer subsistent ; ceux-ci doivent être neutralisés en adoptant des comportements et des précautions spécifiques.
- Il est interdit d'effectuer des opérations de contrôle, de nettoyage, de réparation et d'entretien sur des organes en mouvement. Les utilisateurs doivent être avertis de cette interdiction par des avis parfaitement visibles.
- Il est conseillé de contrôler régulièrement le bon fonctionnement des dispositifs de sécurité et l'isolation des câbles électriques qui devront être remplacés si nécessaire.

En cas d'anomalies importantes (par exemple, court-circuit, câbles hors du bornier, pannes de moteur, détérioration des gaines de protection des câbles électriques, etc.), l'opérateur chargé de l'utilisation courante de l'appareil est tenu de respecter les consignes suivantes :

- désactiver immédiatement l'appareil et débrancher toutes les arrivées (électricité, gaz, eau).

#### C.5 Utilisation incorrecte raisonnablement prévisible

Toute utilisation autre que celle spécifiée dans le présent manuel est considérée comme incorrecte. Pendant le fonctionnement de l'appareil, les travaux ou activités différents de ceux prévus sont considérés incorrects et peuvent entraîner, en général, des risques pour la sécurité des utilisateurs et endommager l'appareil. Sont considérés comme usages incorrects raisonnablement prévisibles :

- l'absence d'entretien, de nettoyage, de contrôles réguliers de l'appareil ;
- les modifications structurelles ou de la logique de fonctionnement ;
- la manipulation des écrans ou des dispositifs de sécurité ;
- la non-utilisation des équipements de protection individuelle par les opérateurs, le personnel spécialisé et le personnel chargé de l'entretien ;
- la non-utilisation d'accessoires appropriés (par ex., l'utilisation d'équipements ou d'échelles non adaptés) ;
- l'entreposage à proximité de l'appareil de matériaux combustibles ou inflammables, ou quoi qu'il en soit, non compatibles ou n'ayant aucun lien avec le travail à effectuer ;
- l'installation incorrecte de l'appareil ;
- l'introduction dans l'appareil d'objets ou de choses incompatibles avec l'utilisation ou pouvant nuire à l'appareil ou aux personnes ou polluer l'environnement ;
- l'utilisation de l'appareil pour se hisser plus haut ;
- le non-respect des instructions relatives à l'utilisation pour laquelle l'appareil est conçu ;
- d'autres comportements comportant des risques que le Fabricant ne peut éliminer.

#### C.6 Risques résiduels

L'appareil présente des risques qui n'ont pas été entièrement éliminés par la conception ou l'installation de protections appropriées. Quoiqu'il en soit, l'opérateur a été informé de ces risques dans le présent manuel, qui indique précisément le type d'équipements de protection individuelle dont doit se munir le personnel intervenant sur l'appareil. Pour réduire les risques, prévoir suffisamment d'espace pour installer l'unité.

Afin de maintenir ces conditions, les zones autour de l'appareil doivent toujours :

- être dégagées (absence d'échelles, d'outils, de récipients, de boîtes, etc.) ;
- être propres et sèches ;
- être parfaitement éclairées.

Afin de fournir au client une information complète, les risques résiduels présentés par l'appareil sont énoncés ci-après : ces

comportements sont considérés comme incorrects et formellement interdits.

Risque résiduel	Description d'une situation dangereuse
Glissement ou chute	L'opérateur peut glisser en présence d'eau, de liquide ou de saleté sur le sol
Brûlure/abrasions (par exemple, résistances, plaque froide, lamelles et tuyaux du circuit de refroidissement)	L'opérateur touche intentionnellement ou non certains composants internes de l'appareil sans se munir de gants de protection.
Électrocution	Contact avec les parties électriques sous tension au cours des opérations d'entretien effectuées sans mettre préalablement le tableau électrique hors tension

Risque résiduel	Description d'une situation dangereuse
Écrasement ou cisaillement	Risque possible de lésion des membres supérieurs pendant la fermeture du couvercle de l'appareil.
Basculement des charges	En cas de manutention de l'appareil ou de retrait de son emballage à l'aide d'accessoires ou de systèmes de levage non appropriés, ou en présence d'un chargement non équilibré
Chimique	Contact avec des substances chimiques (par ex., détergent, produit de rinçage, détartrant, etc.) sans recourir aux mesures de sécurité qui s'imposent. Veiller à toujours consulter les fiches de sécurité et les étiquettes des produits utilisés.

## D INFORMATIONS GÉNÉRALES

### D.1 Introduction

Ce Manuel fournit des informations concernant plusieurs appareils. Les images du produit ne sont fournies qu'à titre d'exemple.

À noter que les dessins et les schémas figurant dans le Manuel ne sont pas reproduits à l'échelle. Ils servent à compléter les informations écrites et les synthétisent. Ils ne sont aucunement destinés à donner une représentation détaillée de l'appareil.

Dans les schémas d'installation de l'appareil, les valeurs numériques indiquées se réfèrent à des mesures exprimées en millimètres et/ou en pouces.

### D.2 Utilisation prévue et contraintes d'utilisation

Cet appareil est conçu pour réchauffer/cuire des snacks. Toute autre utilisation est considérée comme impropre.



**NOTE!**  
Le fabricant décline toute responsabilité en cas d'utilisation des appareils différente de celle prévue.

### D.3 Essai et inspection

Nos appareils ont été conçus et optimisés au cours d'essais en laboratoire afin d'obtenir des performances et des rendements élevés.

L'appareil est livré prêt à l'emploi.

Les documents annexés témoignent du résultat positif des essais (contrôle visuel - essai électrique - essai fonctionnel).

### D.4 Droits d'auteur

Le présent manuel est exclusivement destiné à être consulté par l'opérateur et ne peut être remis à des tiers sans l'autorisation de la société Electrolux Professional.

### D.5 Conservation du Manuel

Le Manuel devra être conservé intact pendant toute la durée de vie de l'appareil, jusqu'à sa démolition. En cas de cession, de vente, de location, de concession d'usage ou de leasing, le présent Manuel devra toujours accompagner l'appareil.

### D.6 Destinataires du Manuel

**Ce Manuel s'adresse :**

- au transporteur et aux personnes chargées de la manutention ;

- au personnel chargé de l'installation et de la mise en service ;
- à l'employeur des utilisateurs de l'appareil et au responsable du lieu de travail ;
- aux opérateurs chargés de l'utilisation courante de l'appareil ;
- personnel spécialisé - SAV (voir Manuel de service).

### D.7 Définitions

Les définitions relatives aux différents termes utilisés dans le présent Manuel sont énoncées ci-après. Il est conseillé de les lire attentivement avant toute utilisation de l'appareil.

Opérateur	Personne préposée à l'installation, au réglage, à l'utilisation, à l'entretien, au nettoyage, à la réparation et au transport de l'appareil.
Fabricant	Electrolux Professional SPA ou tout SAV agréé par Electrolux Professional SPA.
Opérateur chargé de l'utilisation courante de l'appareil	Opérateur qui a été informé, formé et instruit quant aux tâches à réaliser et aux risques liés à l'utilisation courante de l'appareil.
SAV ou personnel spécialisé	Opérateur instruit/formé par le fabricant qui, grâce à sa formation professionnelle, à son expérience, à son instruction spécifique, à ses connaissances des réglementations contre les risques d'accident, est en mesure d'évaluer les interventions à effectuer sur l'appareil, de reconnaître et d'éviter les risques. Ses compétences professionnelles couvrent les domaines de la mécanique, de l'électrotechnique, de l'électronique, etc.
Danger	Source de lésions ou de nuisances potentielles pour la santé.
Situation de danger	Toute opération présentant un ou plusieurs risques pour l'Opérateur.
Risque	Probabilité de lésions ou de risques graves pour la santé en situation de danger.
Protections	Mesures de sécurité consistant à utiliser des moyens techniques spécifiques (écrans et dispositifs de sécurité) destinés à protéger les opérateurs contre les dangers.
Écran de protection	Élément d'un appareil utilisé de manière spécifique dans le but de fournir une protection par une barrière physique.

Dispositif de sécurité	Un dispositif (autre qu'un dispositif de protection) qui élimine ou réduit le risque, pouvant être utilisé seul ou avec un dispositif de protection.
Client	Personne qui a acheté l'appareil et/ou qui le gère et l'utilise (par ex., société, chef d'entreprise, entreprise).
Électrocution	Décharge accidentelle de courant électrique sur le corps humain.

## D.8 Responsabilités

### Le fabricant décline toute responsabilité en cas de dommages et d'anomalies de fonctionnement résultant :

- du non-respect des instructions contenues dans le présent Manuel ;
- de réparations effectuées de manière incorrecte et du remplacement de pièces différentes de celles spécifiées dans le catalogue des pièces détachées (le montage et l'utilisation de pièces et d'accessoires non d'origine peuvent nuire au fonctionnement de l'appareil et faire échoir la garantie originale du fabricant) ;
- des opérations réalisées par des membres non spécialisés du personnel ;
- de modifications ou d'interventions non autorisées ;
- de l'absence de maintenance, ou d'une maintenance insuffisante ou inappropriée ;
- de l'utilisation impropre de l'appareil ;
- d'événements exceptionnels non prévisibles ;
- de l'utilisation de l'appareil par du personnel qui n'a pas été informé et/ou formé ;
- de la non-application des dispositions en vigueur dans le pays d'utilisation en matière de sécurité, d'hygiène et de santé sur le lieu de travail.

Le fabricant décline toute responsabilité en cas de dommages résultant de transformations ou de modifications arbitraires effectuées par l'utilisateur ou par le client.

La responsabilité de l'identification et de la sélection de équipements de protection individuelle adéquats devant être portés par les opérateurs relève de l'employeur, du responsable du lieu de travail ou du technicien d'assistance technique, conformément aux normes en vigueur dans le pays d'utilisation.

Le fabricant décline toute responsabilité pour les inexactitudes qui se sont éventuellement glissées dans le Manuel, suite à des erreurs d'impression ou de traduction.

Tout complément au Manuel d'instructions pour l'installation, l'utilisation et l'entretien que le fabricant estimera utile d'adresser au client devra être conservé avec le Manuel et en fera partie intégrante.

## D.9 Contrôles de l'emballage par le client

- Le transporteur est responsable de la sécurité de la marchandise pendant le transport et la livraison.
- Présenter une réclamation au transporteur en cas de dommages apparents ou cachés.
- Si la marchandise est endommagée ou la livraison incomplète, le signaler sur le bon de livraison.
- Le chauffeur doit signer le bordereau de transport : le transporteur peut ne pas accepter de réclamations si le bordereau de transport n'est pas signé (le transporteur peut fournir le formulaire nécessaire).
- Dans un délai de 15 jours maximum après la livraison, demander au transporteur d'inspecter la marchandise et de vérifier l'absence de dommages cachés ou de pièces manquantes visibles uniquement après le déballage.

### Après les contrôles de l'emballage

1. Enlever l'emballage.  
En débarrant et en manipulant l'appareil, veiller à ne provoquer aucun choc.
2. Conserver toute la documentation se trouvant dans l'emballage.

## D.10 Stockage

L'appareil et/ou ses pièces doivent être entreposées et protégées contre l'humidité, dans un milieu ambiant non agressif, exempt de vibrations et à une température ambiante comprise entre -10 °C [14 °F] et 50 °C [122 °F].

L'appareil doit être entreposé dans un endroit :

- capable de supporter le poids de l'appareil,
- comportant un plan d'appui horizontal pour empêcher toute déformation de l'appareil ou tout endommagement des pieds de soutien.

## E CARACTÉRISTIQUES TECHNIQUES

### E.1 Données d'identification de la machine et du fabricant

La plaque signalétique contient les données d'identification et techniques de l'appareil.

Ci-dessous, exemple de marquage ou de plaque signalétique présents sur l'appareil :

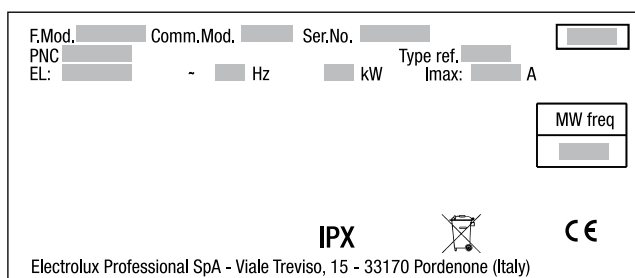

La signification des différentes informations est énoncée ci-après :

F.Mod.	description de fabrication du produit
Comm.Mod.	description commerciale
PNC	code de production
Ser.No.	numéro de série
Type ref.	Groupe de certification de l'appareil
V	Tension d'alimentation

Hz	Fréquence d'alimentation
kW	Puissance absorbée
A	courant absorbé
MW freq	Fréquences micro-ondes
CE	Marque CE
	Symbole WEEE
IPX4	Degré de protection à la poussière et à l'eau

### E.2 Caractéristiques de l'alimentation électrique

L'alimentation en courant alternatif de la machine doit répondre aux conditions suivantes :

- variation max. de tension  $\pm 5\%$
- variation max. de fréquence  $\pm 1\%$  en mode continu  $\pm 2\%$  pendant une courte période.

La distorsion harmonique, le déséquilibre de la tension d'alimentation triphasée, les impulsions de tension, la coupure, les chutes de tension et autres caractéristiques électriques doivent respecter les dispositions du point 4.3.2 de la norme EN 60204-1 (CEI 60204-1).



## AVERTISSEMENT

L'alimentation électrique de la machine doit être protégée contre les surintensités (courts-circuits et surcharges) à l'aide de fusibles ou d'interrupteurs magnétothermiques de dimension appropriée. Prévoir entre le câble d'alimentation et la ligne électrique un interrupteur différentiel omnipolaire magnétothermique adéquat, à rétablissement manuel haute sensibilité, opportunément dimensionné, avec une ouverture des contacts permettant la déconnexion complète dans les conditions de la catégorie de surtension III, réalisé conformément aux lois en vigueur.



## AVERTISSEMENT

Pour la protection contre les contacts indirects (selon le type d'alimentation fournie et la mise à la terre au circuit de protection équipotentielle), consulter le point 6.3.3 de la norme EN 60204-1 (CEI 60204-1) avec l'utilisation de dispositifs de protection qui assurent la coupure automatique en cas de défaut d'isolation dans les systèmes TN ou TT ou, pour les systèmes IT, l'utilisation de contrôleurs d'isolation ou de dispositifs de protection du courant différentiel pour activer la déconnexion automatique (un contrôleur d'isolation doit être fourni pour indiquer un éventuel premier défaut de mise à la terre d'une pièce sous tension, sauf si un dispositif de protection est fourni pour couper le courant en cas de défaut de cette nature. Ce dispositif doit activer un signal sonore et/ou visuel qui doit continuer pendant toute la durée du défaut). Par exemple : dans un système TT, il est nécessaire d'installer en amont de l'alimentation un interrupteur différentiel avec courant d'intervention coordonné (30 mA par exemple) avec l'installation de mise à la terre du bâtiment où la machine doit être installée.

## F INSTALLATION ET MONTAGE

### F.1 Introduction



## AVERTISSEMENT

Voir "*Avertissement et consignes de sécurité*".

Pour assurer le bon fonctionnement de l'appareil et le maintien des conditions de sécurité pendant son utilisation, respecter scrupuleusement les consignes fournies dans ce chapitre.

Vérifier et mettre éventuellement d'aplomb l'appareil installé. S'il n'est pas d'aplomb, l'appareil peut ne pas fonctionner correctement.

### F.2 Responsabilités du client

Tâches et interventions incombant au Client :

- contrôle de la planéité de la surface d'appui de l'appareil ;
- installation d'une prise de courant avec contact de terre d'une capacité adaptée à l'intensité absorbée indiquée sur la plaque signalétique ;



#### NOTE!

Pour plus d'informations sur le branchement électrique, voir "*A.6 Branchement électrique*".

### F.3 Limites d'encombrement de l'appareil

- Un espace suffisant doit être prévu autour de l'appareil (pour permettre les opérations de réparation, d'entretien, etc.).
- Les dimensions des passages à garantir au personnel chargé d'intervenir sur l'appareil doivent être d'au moins 50 mm, sauf à l'arrière de l'appareil.

- Cet espace doit être supérieur en cas d'utilisation et/ou de passage d'autres équipements et/ou instruments, ou en cas de nécessité d'issues de secours à l'intérieur du lieu de travail.
- Respecter les distances indiquées dans le schéma d'installation.

#### F.4 Mise en place



##### ATTENTION

- L'appareil n'est pas encastrable.
- Il est fondamental que l'appareil soit d'aplomb ;
- Ne pas obstruer les ouvertures d'aération de l'appareil.
- L'appareil pèse 47 kg. Toujours faire preuve de prudence !

##### Déballer la machine en effectuant les opérations suivantes :

1. Porter des gants de protection. Consulter "A.2 Équipements de protection individuelle" pour plus d'informations.
  2. Couper les sangles et retirer la pellicule de protection en veillant à ne pas rayer la tôle avec les ciseaux ou les lames éventuellement utilisés ;
  3. Retirer le couvercle (en carton), les cornières en polystyrène et les protections verticales.
  4. Installer l'appareil en prenant toutes les mesures de sécurité prévues pour ce type d'opérations et en respectant les consignes anti-incendie.  
Installer l'appareil dans un endroit aéré. Voir "Avertissement et consignes de sécurité".
- Ne pas installer l'appareil à côté d'une pièce de l'appareil dégageant une chaleur élevée ou projetant de la graisse, comme une cuisinière, un gril, une friteuse, etc., qui pourraient permettre à la chaleur rayonnante d'augmenter la température extérieure de l'appareil.
  - Pour l'espace nécessaire ainsi que les dimensions du raccordement, se reporter aux schémas d'installation figurant dans les premières pages de cette notice.

##### F.4.1 Réglage de la distance minimale entre la vitre et la plaque supérieure (modèles qui en sont équipés uniquement)

- 0 cran : H = environ 13 mm
- 1 cran : H = environ 24 mm
- 2 crans : H = environ 35 mm
- 3 crans : H = environ 46 mm
- 4 crans : H = environ 57 mm



##### NOTE!

Le nombre de crans est indiqué en partant du haut (voir exemple).

- 4 crans

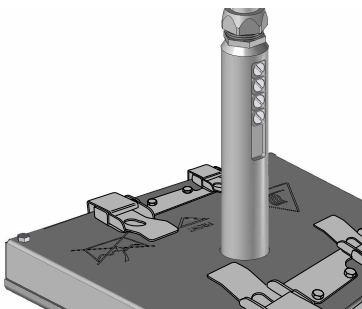

- 2 crans

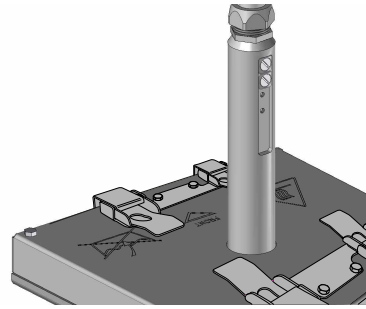

#### F.5 Lieu de travail

Toutes les réglementations, normes et directives en vigueur concernant le lieu d'installation doivent être respectées.

- Éclairage correct des lieux de travail.
- Sécurité sur le lieu de travail, prévention des accidents du travail.
- Signalisation obligatoire.
- Hygiène.
- Zones de transformation et séparation des parcours à des fins d'hygiène.
- Prévention des incendies.
- Réduction des émissions polluantes dans l'environnement.

#### F.6 Installation des pieds

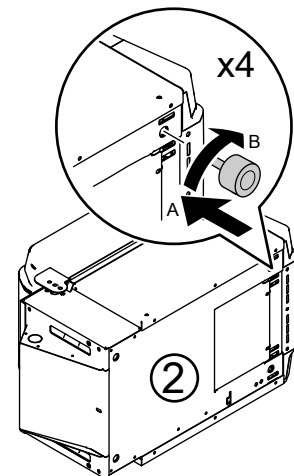
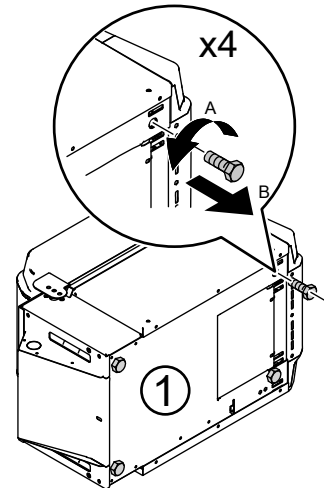

#### F.7 Dispositif de verrouillage du couvercle (si disponible sur le modèle)

Pour manipuler l'appareil, activer le dispositif spécial pour empêcher l'ouverture accidentelle du couvercle (voir la figure suivante).



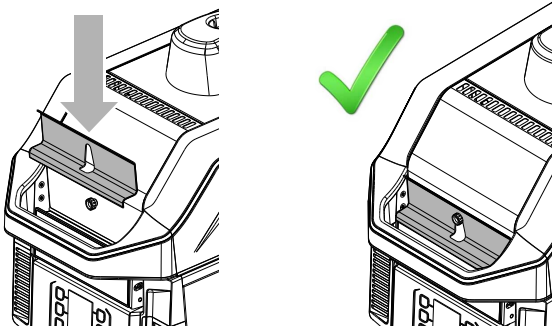

## F.8 Branchement électrique



### AVERTISSEMENT

Voir "Avertissement et consignes de sécurité"



### IMPORTANT

Le branchement électrique de l'appareil doit être réalisé conformément aux normes et aux prescriptions en vigueur dans le pays d'utilisation.

- Contrôler que l'alimentation électrique de l'installation est conçue pour supporter la charge effective de courant et qu'elle est réalisée correctement, conformément aux normes en vigueur dans le pays d'utilisation de l'appareil.
- La fiche doit être facile d'accès même après l'installation définitive de l'appareil. Veillez à ce que la fiche ne soit pas écrasée par l'appareil. Un cordon d'alimentation détérioré pourrait surchauffer et prendre feu ou provoquer un court-circuit.
- S'assurer que la tension d'alimentation de l'appareil figurant sur la plaque signalétique correspond à la tension du réseau.
- Veiller à ce que le contact de terre de la prise soit fonctionnel.



### ATTENTION

**INSTRUCTIONS DE MISE À LA TERRE :** Cet appareil doit être mis à la terre. En cas de court-circuit électrique, la mise à la terre réduit le risque d'électrocution en fournissant un fil d'évacuation pour le courant électrique. Cet appareil est doté d'un câble ayant un fil de terre avec fiche de terre. La fiche doit être branchée à une prise installée et mise à la terre correctement.



### AVERTISSEMENT

Une utilisation incorrecte de la mise à la terre peut entraîner un risque de décharges électriques.

Consulter un électricien ou un technicien d'entretien qualifié si les instructions de mise à la terre ne sont pas claires, si un doute subsiste quant au fait de savoir si l'appareil est mis à la terre correctement, ou dans les cas suivants :

1. Si une rallonge est nécessaire, utiliser seulement une rallonge à 3 fils dotée d'une fiche de terre à 3 lames et d'une prise à 3 broches qui accueillera la fiche sur l'appareil. La puissance indiquée sur la rallonge doit être égale ou supérieure à celle de l'appareil, ou

2. Ne pas utiliser de rallonge si le câble d'alimentation est trop court, demander à un électricien ou un technicien d'entretien qualifié d'installer une prise près de l'appareil.



### AVERTISSEMENT

La mise à la terre est obligatoire avec un conducteur vert.

Lorsque le cordon électrique doit être remplacé, s'adresser à un agent d'entretien technique et le remplacer par un de rechange original : seul le fabricant de l'appareil est autorisé à fournir la pièce de rechange et à effectuer le démontage et le remontage des composants, directement ou par l'intermédiaire de centres d'assistance agréés.



### IMPORTANT

Les interventions de réparation et d'entretien doivent être réalisées exclusivement par des professionnels qualifiés et agréés par le fabricant.

Toujours installer un interrupteur général avec disjoncteur magnéto-thermique en amont de l'appareil pour pouvoir l'isoler du reste du système. L'ouverture des contacts et le courant de dispersion maximum doivent être conformes aux normes en vigueur

- Brancher la fiche électrique à la prise de courant seulement à la fin de l'installation.
- Utiliser toujours une prise aux normes contre le risque d'électrocution correctement installée.
- Ne pas utiliser d'adaptateurs multiprise ni de rallonges.
- Ne pas tirer sur le cordon d'alimentation pour débrancher l'appareil. Tirer toujours la fiche.
- Ne pas toucher le cordon électrique ou la fiche avec les mains mouillées.
- L'appareil doit également être inclus dans un système équipotentiel dont la connexion est réalisée à travers la vis "EQ" (voir le paragraphe "Schéma d'installation") identifiée par le symbole  $\nabla$ . Le conducteur d'équipotentialité doit avoir une section minimum de 10 mm<sup>2</sup>.

## F.9 Élimination de l'emballage

Les emballages doivent être mis au rebut conformément aux réglementations en vigueur dans le pays d'utilisation de l'appareil. Tous les matériaux utilisés pour l'emballage sont compatibles avec l'environnement.

Ils peuvent être conservés sans risque, recyclés ou brûlés dans une installation d'incinération des déchets. Les pièces en plastique recyclables portent les sigles suivants :

 PE	<b>Polyéthylène</b> <ul style="list-style-type: none"> <li>• Emballage extérieur</li> <li>• Sachet contenant les instructions</li> </ul>
 PP	<b>Polypropylène</b> <ul style="list-style-type: none"> <li>• Sangles</li> </ul>
 PS	<b>Polystyrène expansé</b> <ul style="list-style-type: none"> <li>• Cornières de protection</li> </ul>

Les éléments en bois et en carton peuvent être éliminés en respectant les normes en vigueur dans le pays d'utilisation de l'appareil.



## G UTILISATION NORMALE DE L'APPAREIL

### PRÉCAUTIONS À PRENDRE AFIN D'ÉVITER TOUTE ÉVENTUELLE EXPOSITION EXCESSIVE À L'ÉNERGIE MICRO-ONDE

- Ne pas tenter d'utiliser cet appareil avec le couvercle ouvert, pour éviter de s'exposer à l'énergie de micro-ondes.
- Ne placer aucun objet entre le couvercle et le plan de travail supérieur ni ne laisser de résidus d'aliments ou de produit d'entretien s'accumuler sur les joints d'étanchéité.
- Ne pas utiliser l'appareil s'il est endommagé. Il est particulièrement important que le couvercle ferme correctement et qu'il n'y ait aucune trace de détérioration au niveau : (1) du couvercle (déformé), (2) des charnières et des loquets (cassés ou desserrés), (3) des joints du couvercle et des surfaces d'étanchéité.
- L'appareil ne doit être réglé ou réparé que par des techniciens d'entretien spécialisés.

### G.1 Caractéristiques du personnel autorisé à intervenir sur l'appareil

Le client doit s'assurer que le personnel chargé de l'utilisation courante de l'appareil a été formé de façon adéquate et possède les compétences requises.

L'opérateur doit :

- lire et comprendre le Manuel ;

- avoir reçu une formation et un entraînement conformes aux tâches à accomplir afin d'utiliser l'appareil en toute sécurité ;
- avoir reçu une formation spécifique à l'utilisation correcte de l'appareil.



#### IMPORTANT

Le client devra s'assurer que le personnel a compris les instructions données et, en particulier, celles relatives à la sécurité et à l'hygiène sur le lieu de travail lors de l'utilisation de l'appareil.

### G.2 Consignes d'utilisation de base de l'appareil

- Connaissance suffisante de la technologie et expérience spécifique dans l'utilisation de l'appareil.
- Culture générale de base et une culture technique d'un niveau suffisant pour pouvoir lire et comprendre le contenu du Manuel ; y compris capacité à interpréter correctement les schémas, la signalisation et les pictogrammes.
- Connaissances techniques suffisantes pour effectuer en toute sécurité les interventions relevant de sa compétence et spécifiées dans le Manuel.
- Connaissance des normes d'hygiène et de sécurité sur le lieu de travail.

## H DESCRIPTION DU PRODUIT

### H.1 Vue d'ensemble de l'appareil

Cet appareil sert à cuire ou à réchauffer des snacks.

Il possède trois résistances :

- plaques de contact,
- rayonnement infrarouge,
- micro-ondes.

#### VUE DE FACE

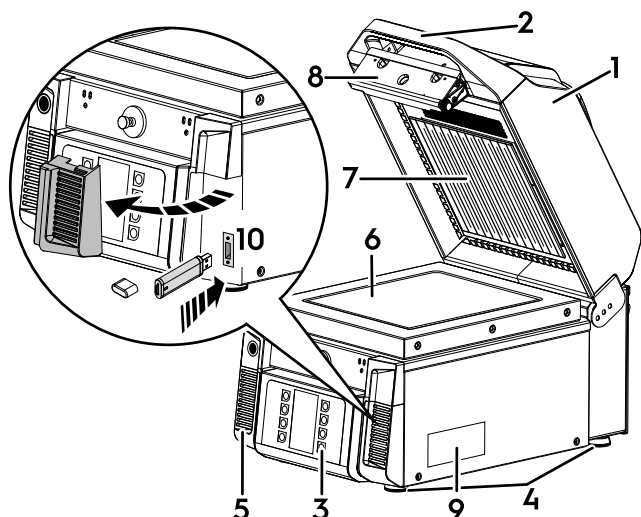

1. Couvercle
2. Poignée
3. Panneau de contrôle
4. Pieds
5. Orifices d'aération
6. Vitre
7. Plaque supérieure
8. Dispositif de verrouillage
9. Plaque signalétique
10. Position de la clé USB

#### Vue de dos

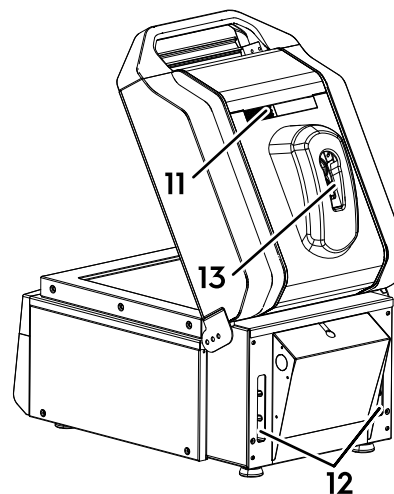

11. Chambre d'évacuation de la vapeur
12. Orifices d'aération
13. Plaque supérieure avec système de verrouillage

## H.2 Vue d'ensemble du bandeau de commande

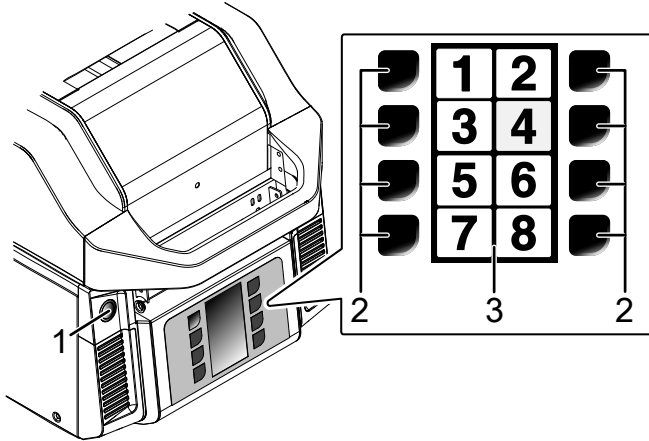

1	Touche MARCHÉ-ARRÊT
2	Touches de sélection du programme
3	Écran

### H.2.1 Afficheur

L'afficheur est divisé en 8 parties égales. Chaque partie est reliée à une touche de programme.

Une pression sur la touche de programme allume la partie de l'écran correspondante.

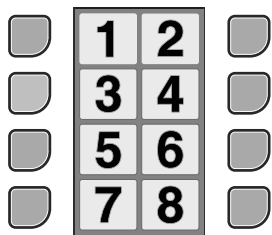

Fig. 1 Structure de l'affichage



#### NOTE!

L'afficheur n'est pas un écran tactile.

Pour sélectionner le programme souhaité, appuyer sur la touche correspondante.

L'appareil possède 8 programmes prédéfinis. Pour les modifier, consulter le paragraphe I.5 *Advanced settings*.

## H.3 Plateau anti-adhésif

Le plateau participe à la propreté du plateau et réduit les temps de nettoyage.



#### IMPORTANT

Cet appareil ne peut pas être utilisé dans le plateau. Il est fortement recommandé d'utiliser le plateau avec cet appareil.



Il est également possible de placer une feuille de papier sulfurisé sur la plaque vitrée afin d'y recueillir les résidus alimentaires.

### Poser le papier sulfurisé sur la vitre :



#### NOTE!

Cela n'est pas nécessaire en présence du plateau fourni.

1. Nettoyer la vitre (voir K.3.2 *Vitre et couvercle*).
2. Poser le papier sulfurisé sur la vitre.

Il doit recouvrir la surface vitrée seulement ; ne pas le faire déborder au-delà de la surface vitrée.

## I FONCTIONNEMENT



### AVERTISSEMENT

Voir "Avertissement et consignes de sécurité".

### I.1 Démarrage

Appuyer sur la touche ON/OFF pour allumer l'appareil.

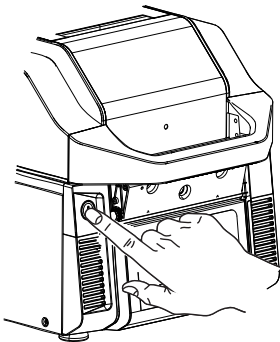

- L'écran affiche d'abord l'écran d'accueil "Welcome" ;
- Le couvercle s'ouvre automatiquement.  
Le préchauffage prend environ 20 minutes.
- Pendant le préchauffage, l'appareil affiche le code QR qu'il suffit de scanner pour enregistrer le produit ou accéder aux documents souhaités ;

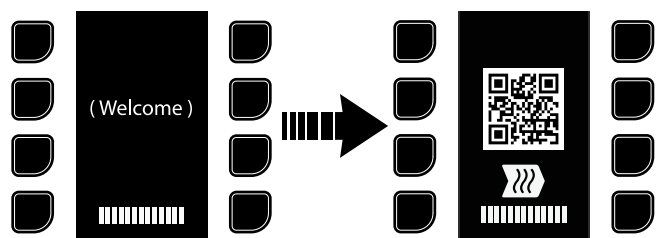

#### NOTE!

Il est possible de rappeler le code QR à tout moment via la page de programmes. Il suffit pour cela d'appuyer sur les touches 1 et 3 simultanément pendant 2 secondes (voir Fig. 1 *Structure de l'affichage*) ou d'accéder au menu des réglages en saisissant le mot de passe fourni et d'appuyer sur

l'icône .

- Pendant ce temps, l'appareil est inutilisable.
- Dès que le mode préchauffage est terminé, l'écran affiche tous les programmes disponibles.

L'appareil est maintenant prêt.

### I.2 Réglage d'un programme

- Pour démarrer le programme voulu, fermer le couvercle et appuyer sur la touche de programme correspondante.

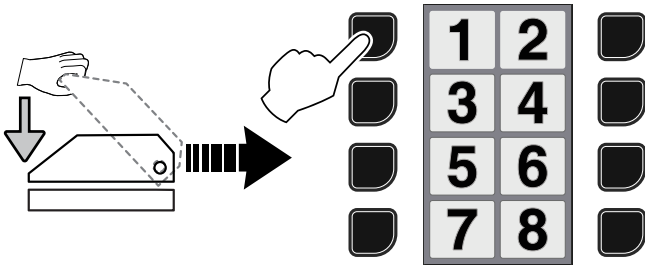

### IMPORTANT

Le clavier peut varier d'un modèle à l'autre. Dans ce cas, noter que "3/4" correspond au chiffre "3" et que la touche "S" correspond au chiffre "4" pour le réglage des programmes.

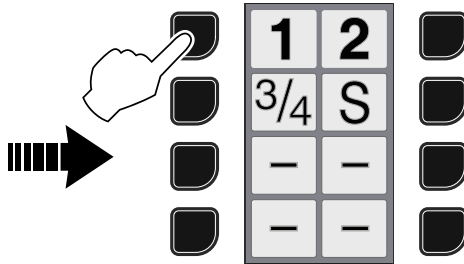

### NOTE!

Le symbole "-" signifie que le programme a été supprimé. Pour définir un programme, entrer la durée du cycle. Pour supprimer un programme, réinitialiser la durée du cycle.

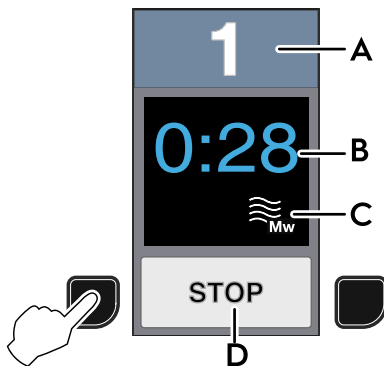

- Lorsque le cycle démarre, les informations suivantes s'affichent :



- A. Numéro du programme
- B. Minuterie/compte à rebours du programme
- C. Phase de micro-ondes en cours
- D. Option STOP du programme (à exécuter en appuyant sur les touches "7" ou "8" dans les 9 secondes).



### NOTE!

Si le couvercle est ouvert avant la fin du programme, l'icône  apparaît à l'écran et un signal retentit pendant 5 secondes. Lorsque le signal sonore cesse, l'icône  est visible en bas de l'écran. Pour supprimer cette icône, appuyer simultanément sur les touches "7" et "8" pendant 4 secondes. Dès que le menu du mot de passe s'ouvre, saisir le mot de passe requis. L'icône disparaît.

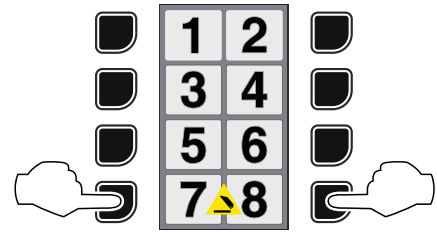

### icône de triangle jaune

- Lorsque l'icône de triangle jaune s'affiche, arrêter puis redémarrer l'appareil.
- Si la même icône réapparaît à l'écran, appuyer simultanément sur les touches "1" et "2" pendant 4 secondes jusqu'à ce que le code d'erreur s'affiche. Communiquer ce code d'erreur au SAV.

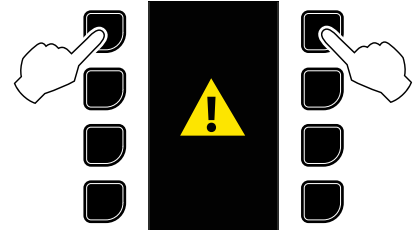

### NOTE!

Appuyer simultanément sur les touches "1" et "2" pour afficher l'alarme LOG à l'écran. Les alarmes sont enregistrées avec la date et l'heure. Appuyer sur les touches fléchées pour faire défiler toutes les alarmes. Après avoir sélectionné l'événement requis, appuyer sur la touche  pour afficher des informations plus détaillées sur le problème.

### icône de triangle rouge

- S'il est utilisé trop longtemps, l'appareil peut surchauffer. Dans ce cas, une icône de triangle rouge s'affiche ; attendre que l'appareil en surchauffe refroidisse.
- Dans certains cas, l'écran affiche le message "Restart" (Redémarrer) après le refroidissement ; arrêter l'appareil puis le redémarrer.



### Veille

- Après une certaine durée d'inactivité (durée réglable), l'appareil passe automatiquement en mode veille par mesure d'économie d'énergie.
- En mode Veille, si le couvercle est fermé, l'appareil affiche le code QR qu'il suffit de scanner pour enregistrer le produit ou accéder à la documentation souhaitée.



### NOTE!

Il est possible de rappeler le code QR à tout moment via la page de programmes. Il suffit pour cela d'appuyer sur les touches 1 et 3 simultanément pendant 2 secondes (voir Fig. 1 *Structure de l'affichage*) ou d'accéder au menu des réglages en saisissant le mot de passe

fourni et d'appuyer sur l'icône .

- S'il faut mettre l'appareil en mode veille avant l'expiration du délai, appuyer simultanément sur les touches "5" et "6".

**NOTE!**

Il est possible que les touches fassent apparaître des traits au lieu de chiffres ; dans ce cas, appuyer sur les touches correspondantes.

**I.3 Paramètres de configuration de base**

Pour accéder au "Menu de configuration de base" , il faut saisir un mot de passe.

- Appuyer simultanément sur les touches "7" et "8" (ou "-" et "-", en fonction du modèle) pendant deux secondes jusqu'à ce que le menu du mot de passe s'ouvre.

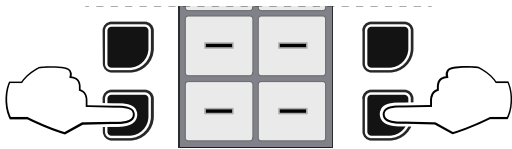
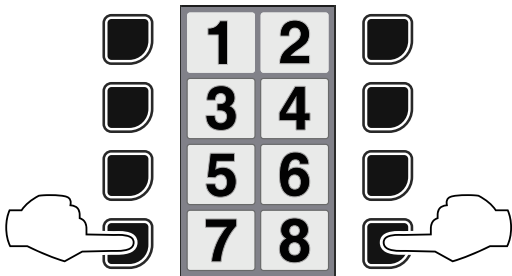

- Le mot de passe configuré par défaut en usine est "1111". Appuyer sur les touches correspondantes pour entrer le mot de passe.

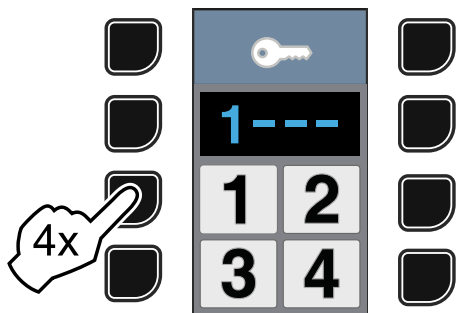
**NOTE!**

Seul le responsable de magasin peut accéder aux paramètres de base.

Pour modifier le mot de passe, consulter le tableau I.5.13 **MODIFICATION DU MOT DE PASSE** au paragraphe I.5 *Advanced settings*.

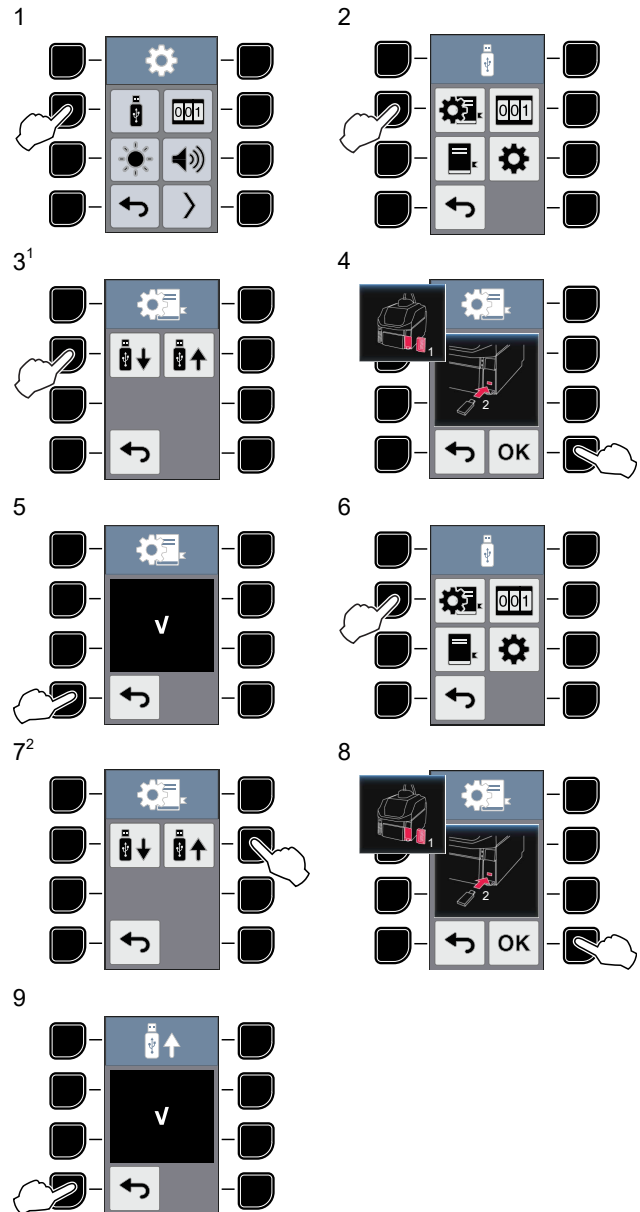
**I.4 Réglages de base****I.4.1 TRANSFERT / TÉLÉCHARGEMENT DES PARAMÈTRES DE L'APPAREIL ET DES PROGRAMMES VERS / DEPUIS UNE CLÉ USB**

- Téléchargement des paramètres de l'appareil sur une clé USB.
- Transfert des paramètres de l'appareil depuis une clé USB.

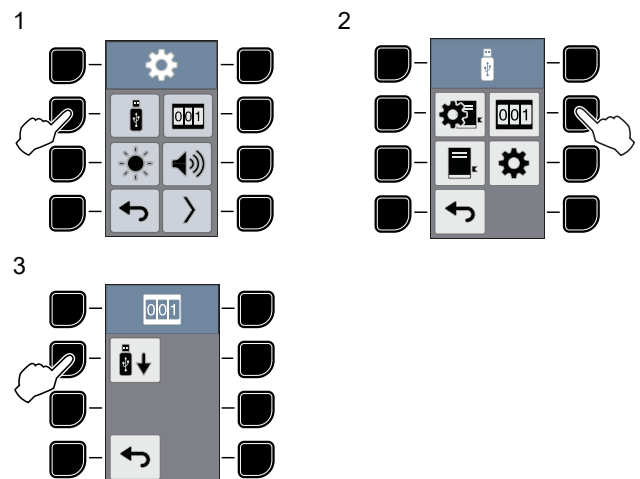
**I.4.2 TÉLÉCHARGEMENT DU JOURNAL DE CYCLE DANS UNE CLÉ USB**

Pour les étapes suivantes, voir les points 4 et 5 du tableau I.4.1 **TRANSFERT / TÉLÉCHARGEMENT DES PARAMÈTRES DE L'APPAREIL ET DES PROGRAMMES VERS / DEPUIS UNE CLÉ USB**.

### I.4.3 TRANSFERT / TÉLÉCHARGEMENT DES PARAMÈTRES DES PROGRAMMES VERS / DEPUIS UNE CLÉ USB

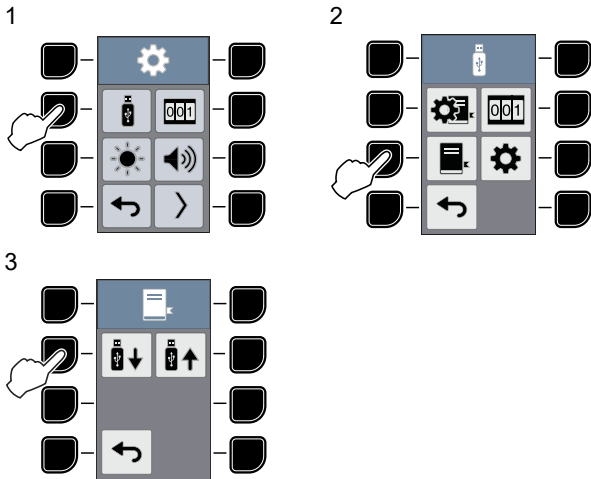

Pour les étapes suivantes, voir les points 4 – 5 et les points 7 – 8 – 9 du tableau I.4.1 TRANSFERT / TÉLÉCHARGEMENT DES PARAMÈTRES DE L'APPAREIL ET DES PROGRAMMES VERS / DEPUIS UNE CLÉ USB.

### I.4.4 TRANSFERT / TÉLÉCHARGEMENT DES PARAMÈTRES DE L'APPAREIL VERS/DEPUIS UNE CLÉ USB

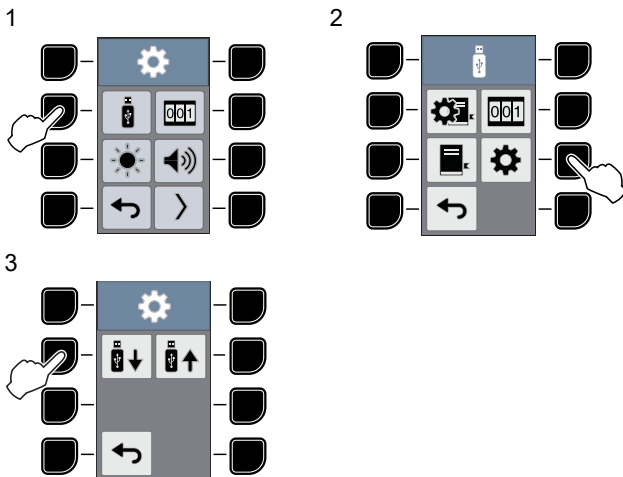

Pour les étapes suivantes, voir les points 4 – 5 et les points 7 – 8 – 9 du tableau I.4.1 TRANSFERT / TÉLÉCHARGEMENT DES PARAMÈTRES DE L'APPAREIL ET DES PROGRAMMES VERS / DEPUIS UNE CLÉ USB.

### I.4.5 CONTRÔLE DU COMPTEUR

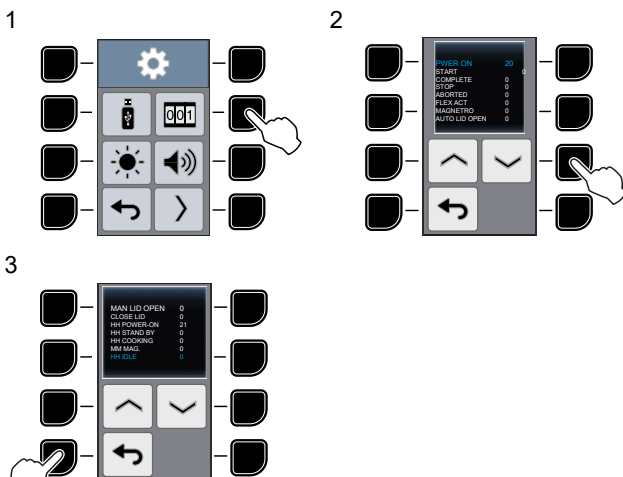

### I.4.6 LUMINOSITÉ

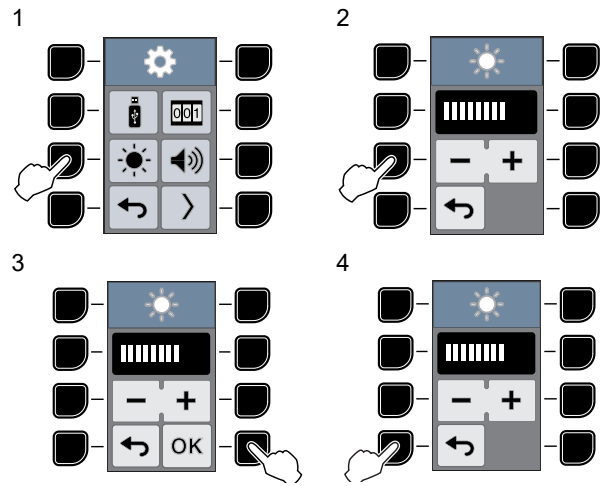

### I.4.7 CONFIGURATION DU BUZZER

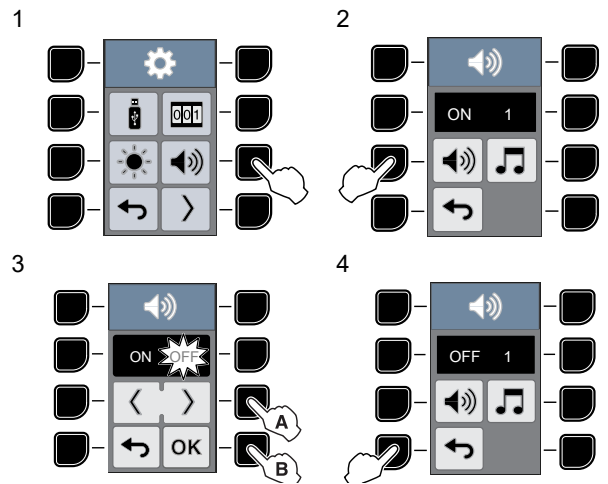

### I.4.8 CONFIGURATION DE LA MÉLODIE

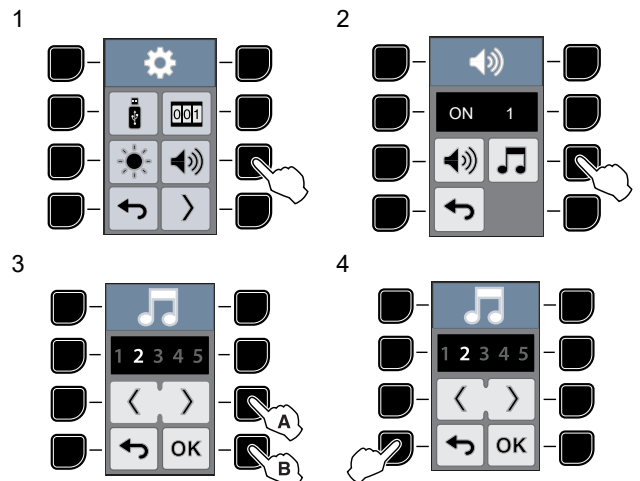

### I.4.9 RÉGLAGE DE L'HEURE

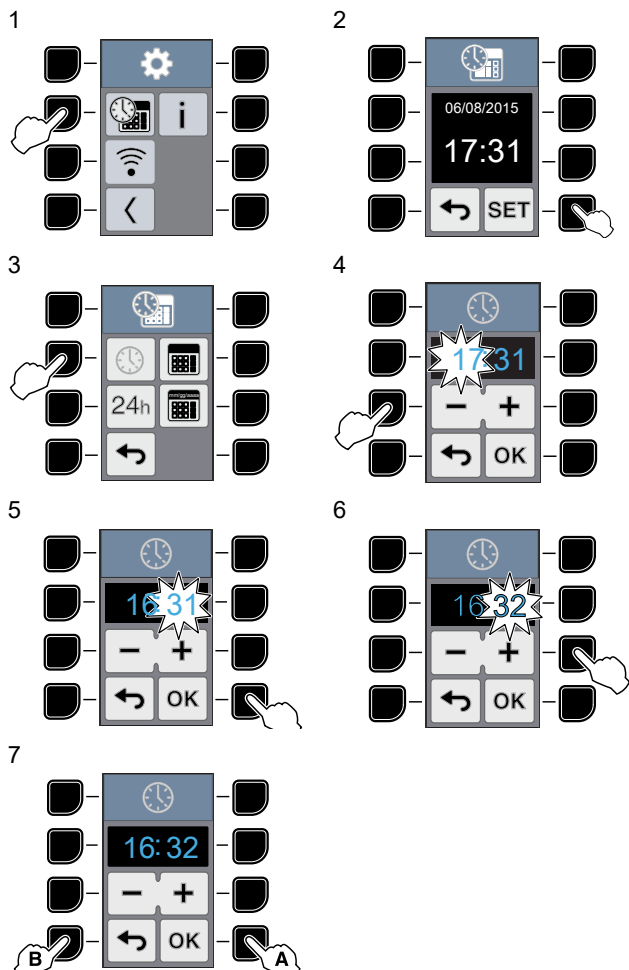

### I.4.10 DONNÉES D'INFO

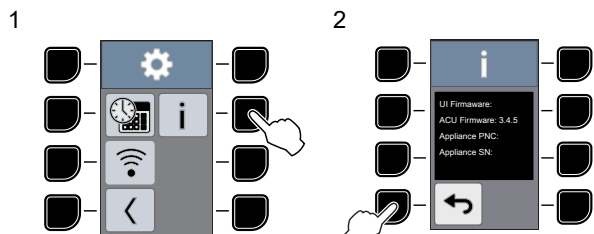

### I.4.11 CONNECTIVITÉ

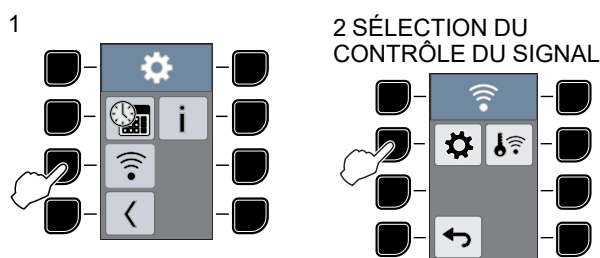

Cette fonction permet de connecter à distance l'appareil au SAV. Le SAV sera en mesure de contrôler les erreurs susceptibles de se manifester au niveau de l'appareil.

Il est conseillé de contrôler la qualité du signal avant de mettre l'appareil en mode de fonctionnement à distance.

### 3 LECTURE DU SIGNAL

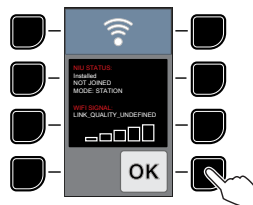

### 4 ACTIVATION DE LA COMMANDE À DISTANCE

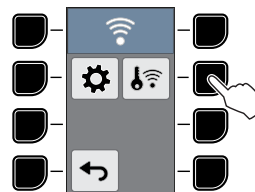

Cet écran affiche la puissance du signal Wi-Fi et l'état de la carte de connexion. Confirmer pour quitter.

### 5 CONFIRMATION DE LA COMMANDE À DISTANCE

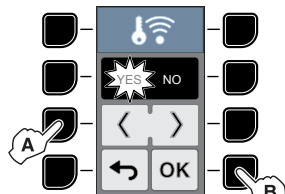

### 6 FONCTIONNEMENT DE LA COMMANDE À DISTANCE

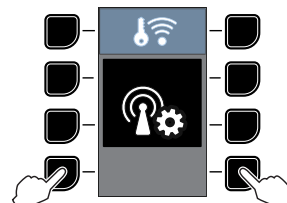

S'il faut interrompre la connexion à distance avec le SAV, appuyer simultanément sur les touches "7" et "8" et passer directement à l'étape 8 QUITTER CONNEXION.

### 7 CONNEXION À DISTANCE TERMINÉE

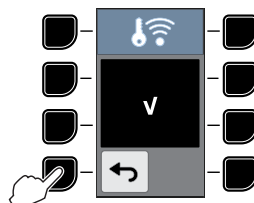

### 8 QUITTER CONNEXION

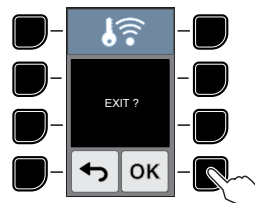

## I.5 Advanced settings

### I.5.1 Accès aux paramètres avancés

Pour accéder aux "Paramètres avancés" , saisir le mot de passe requis.

- Appuyer simultanément sur les touches "7" et "8" (ou - et -) pendant deux secondes pour activer le menu du mot de passe.

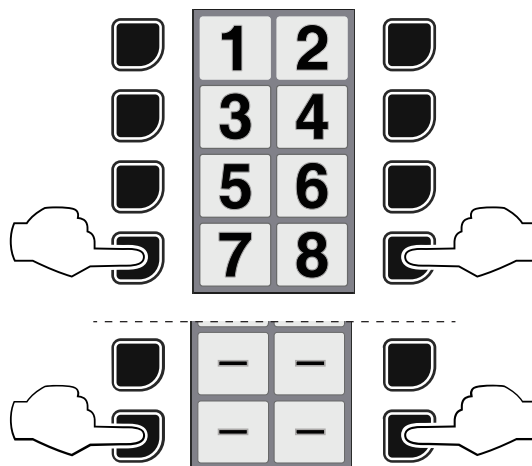

2. Appuyer sur les touches correspondantes dans le bon ordre pour entrer le mot de passe.

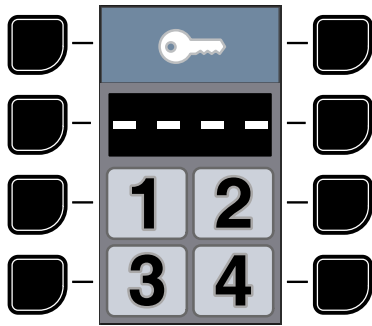

**NOTE!**  
Seul le chef de service peut accéder aux paramètres avancés.

### I.5.2 CONFIGURATION DE PROGRAMME - Phase Simple

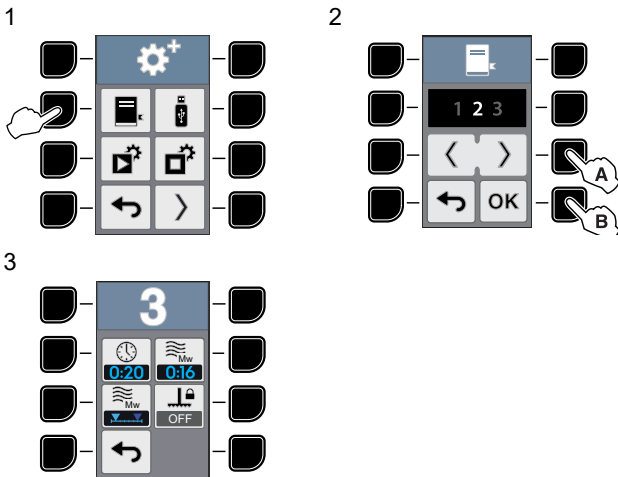

#### Durée totale du programme

- Augmenter ou diminuer la durée totale du programme.



#### Durée de la phase de micro-ondes

- Augmenter ou diminuer la durée totale de la phase.



#### Définir l'activation du micro-ondes

- Il est possible de définir l'activation du micro-ondes au début ou à la fin du programme.

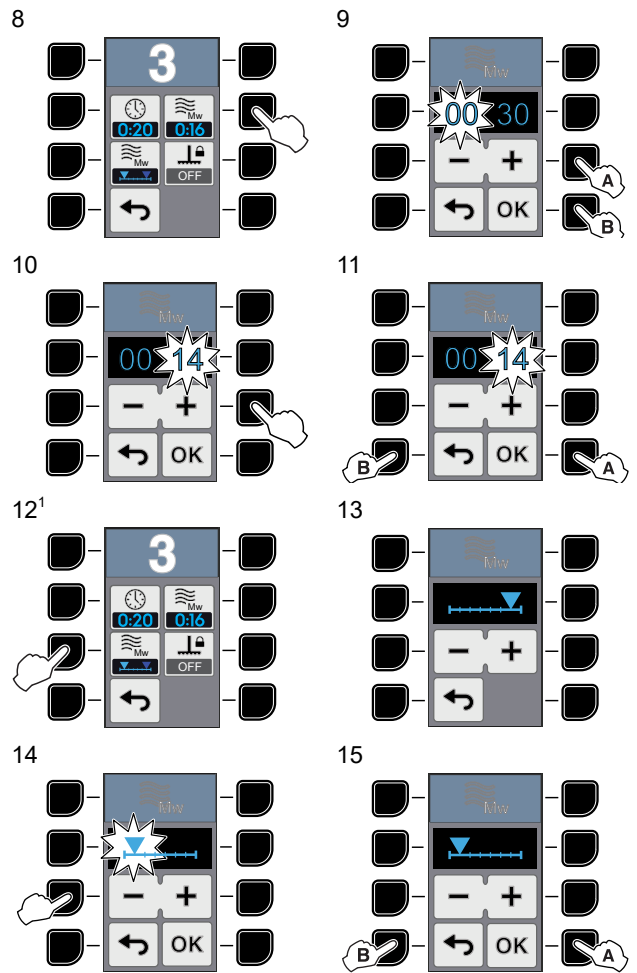
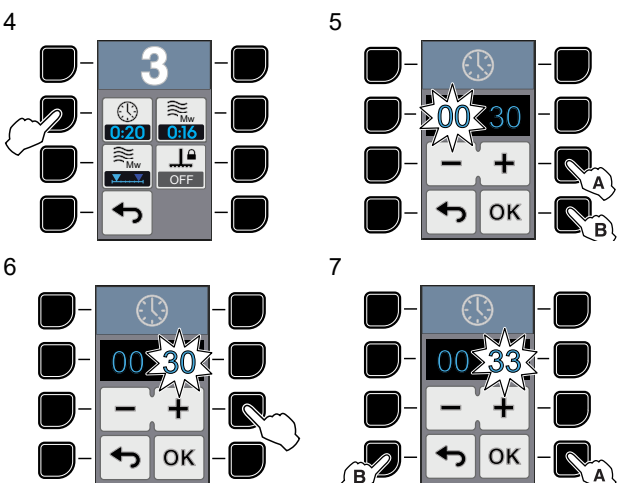

1. Avec cette option, il est possible de choisir quand la phase de micro-ondes commence (au début ou à la fin du cycle de cuisson).



## AVERTISSEMENT

Pour régler le cycle de cuisson, il est recommandé de sélectionner la puissance micro-ondes minimale nécessaire pour obtenir le résultat souhaité pour le sandwich.

### I.5.3 FLEX (modèles qui en sont équipés uniquement)

Le système FLEX permet de cuire des aliments sans les écraser avec la plaque supérieure. Cette option permet de régler le système Flex si le paramètre est activé (modèles qui en sont équipés uniquement).

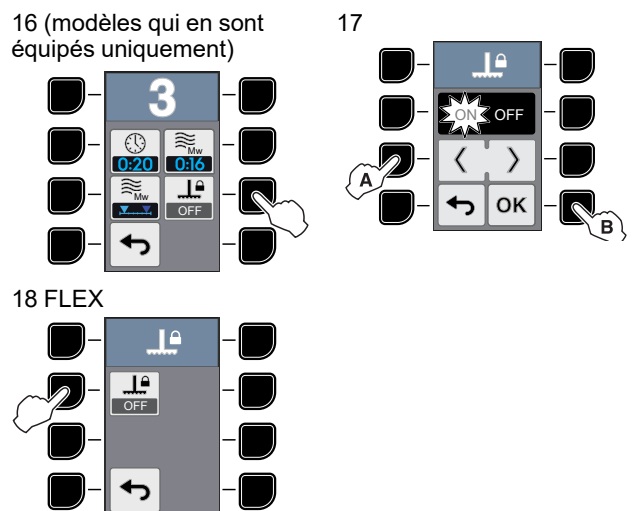



## 19. MODE D'EMPLOI DU SYSTÈME FLEX

Avec le système FLEX activé, la plaque supérieure retourne en position initiale à la fin du cycle de cuisson (modèles qui en sont équipés uniquement).

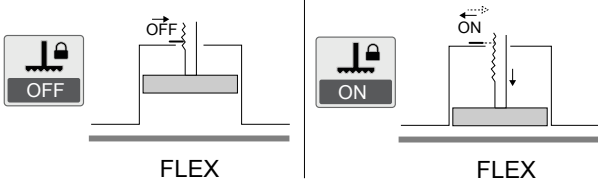

### NOTE!

Si nécessaire, il est possible d'abaisser la plaque supérieure ; appuyer simultanément sur les touches "1" et "8" avec l'appareil prêt pour la cuisson et affichant l'écran suivant.

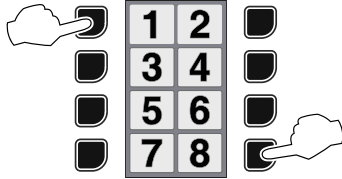

## I.5.4 CONFIGURATION DU PROGRAMME MULTIPHASE

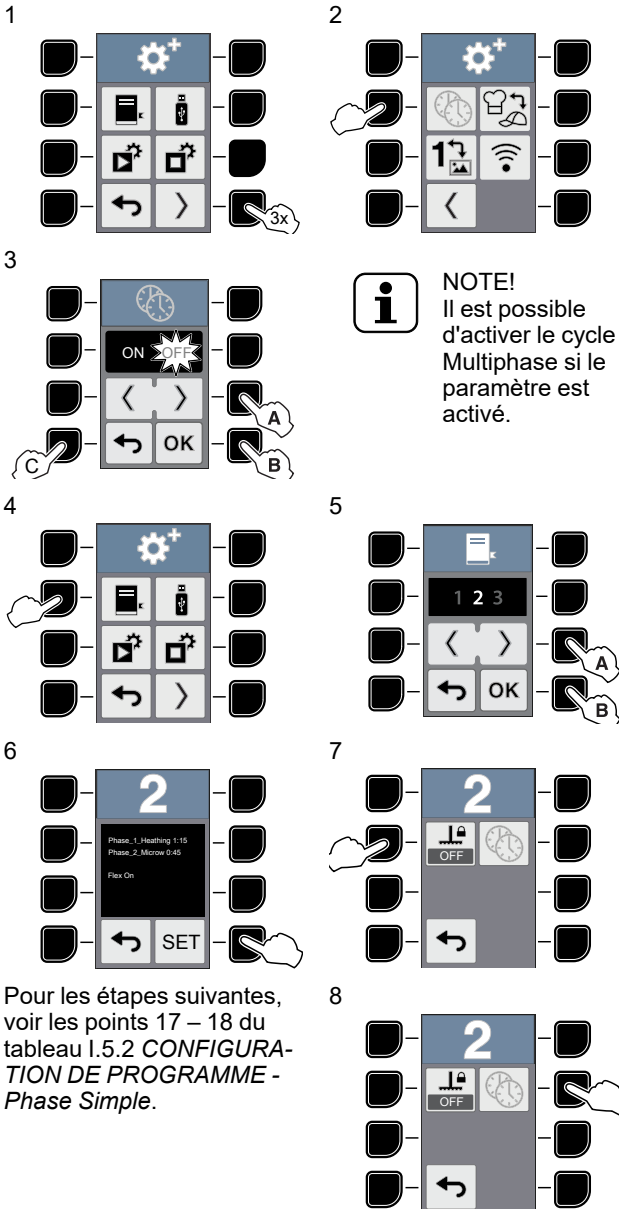

Pour les étapes suivantes, voir les points 17 – 18 du tableau I.5.2 CONFIGURATION DE PROGRAMME - Phase Simple.



### NOTE!

Il est possible d'activer le cycle Multiphase si le paramètre est activé.

9

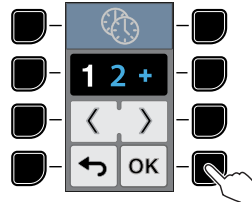

Pour les étapes suivantes, voir les points 5 – 6 – 7 du tableau I.5.2 CONFIGURATION DE PROGRAMME - Phase Simple.

## 10 TEMPS DE CHAUFFAGE DE LA PLAQUE

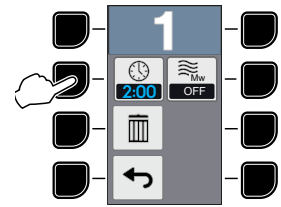

## 11 AJOUT D'UNE PHASE

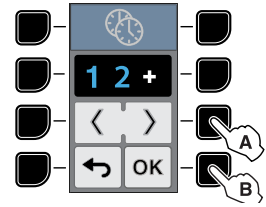

## 12 MICRO-ONDES (Mw) ARRÊT-MARCHE

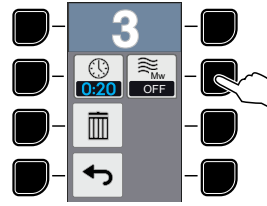

13

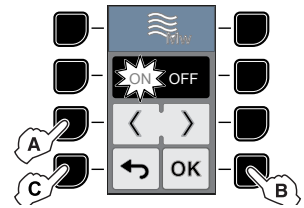

## 14 DURÉE MICRO-ONDES (MW)

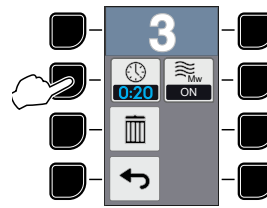

Pour les étapes suivantes, voir les points 5 – 6 – 7 du tableau I.5.2 CONFIGURATION DE PROGRAMME - Phase Simple.



### NOTE!

Durant le cycle Multiphase, le micro-ondes peut être réglé seulement pour une phase du cycle (ON / OFF à l'écran). La durée du micro-ondes varie de 15 secondes minimum à 1 minute maximum. La durée du micro-ondes + plaques = 4 minutes maximum. Pour supprimer la phase avec le micro-ondes, il faut arrêter l'appareil et réinitialiser l'heure.

## I.5.5 TRANSFERT / TÉLÉCHARGEMENT DES PARAMÈTRES DE L'APPAREIL ET DES PROGRAMMES VERS / DEPUIS UNE CLÉ USB

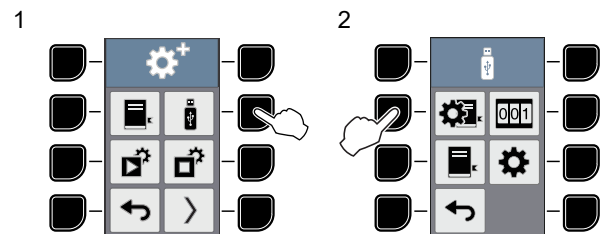

Pour leur réglage, voir le chapitre I.4 Réglages de base.



### I.5.6 CONFIGURATION DU MODE DÉMARRAGE

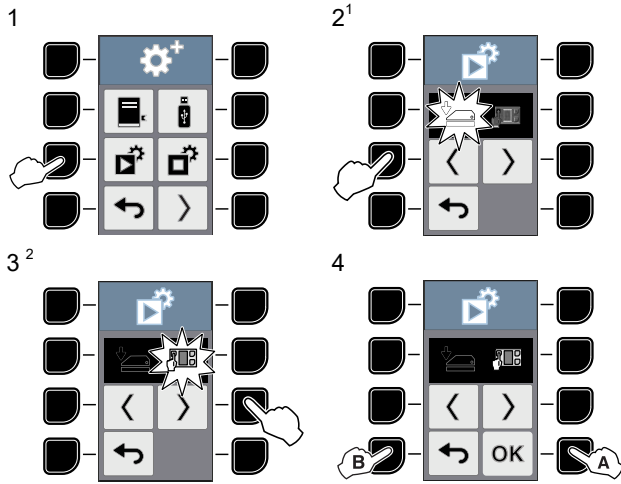

1. Avec le couvercle fermé, le programme de cuisson démarre.
2. Il faut appuyer sur le programme voulu pour le faire démarrer.

### I.5.7 CONFIGURATION DE L'OPTION D'ARRÊT DU CYCLE

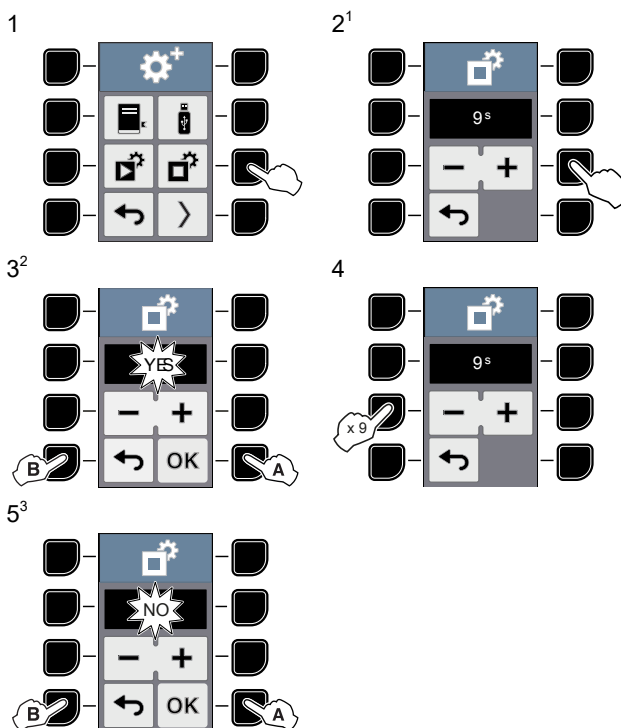

1. Durée d'affichage de la touche STOP (de 1 s à 9 s).
2. Option STOP disponible sur l'afficheur.
3. Option STOP indisponible sur l'afficheur.

### I.5.8 RÉGLAGE DE LA TEMPÉRATURE DE LA PLAQUE SUPÉRIEURE ET DE LA VITRE

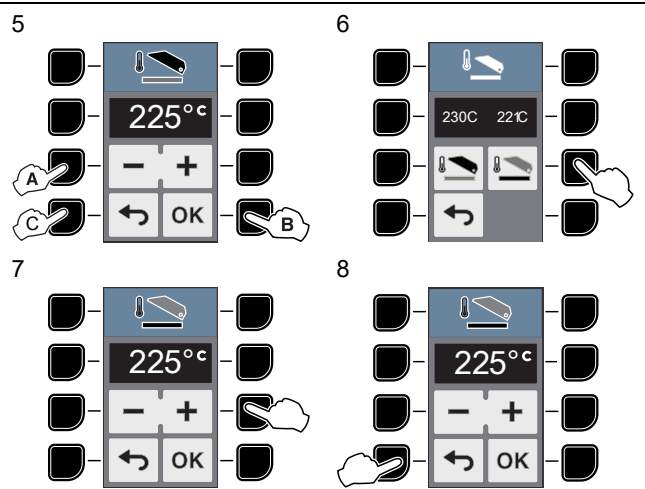
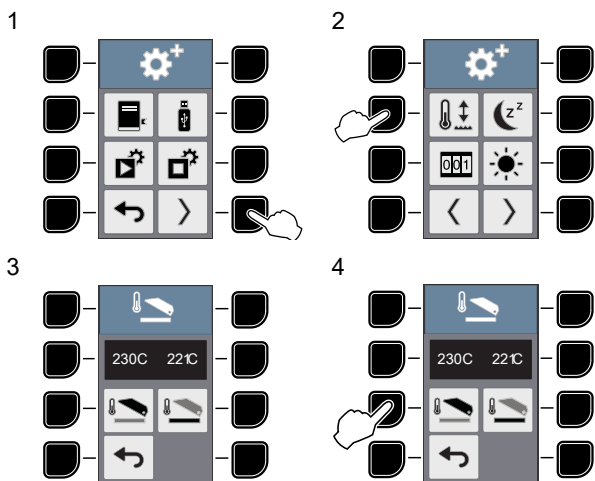

**NOTE!**  
Une fois que les températures de la vitre et de la plaque supérieure ont été définies, tous les programmes mémorisés seront exécutés à ces températures. Il n'est pas possible de spécifier des températures différentes pour chaque programme individuel.

### I.5.9 RÉGLAGE DU MODE VEILLE

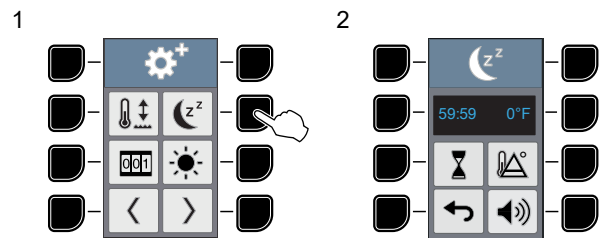

- Durée de la veille**
  - La "veille" peut être réglée jusqu'à 59 minutes et 59 secondes.
- Température de la plaque supérieure et de la vitre pendant la veille**
  - Pendant la "veille", il est possible de régler la température de la plaque supérieure et de la vitre jusqu'à 80°C ou 176°F en moins par rapport à la température de service.

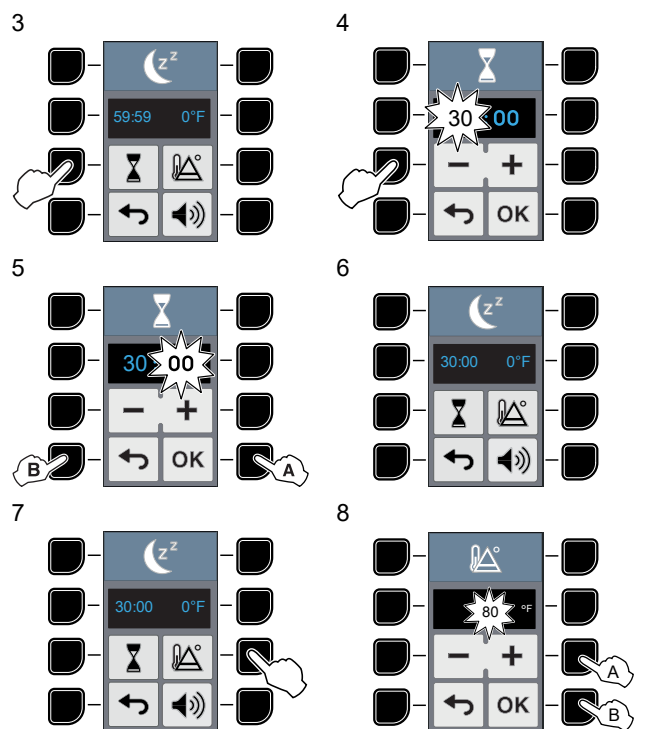

9

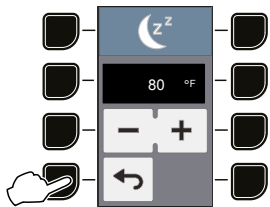

Pour les étapes suivantes, voir les points 2 – 3 – 4 des tableaux I.4.7 CONFIGURATION DU BUZZER et I.4.8 CONFIGURATION DE LA MÉLODIE.

10

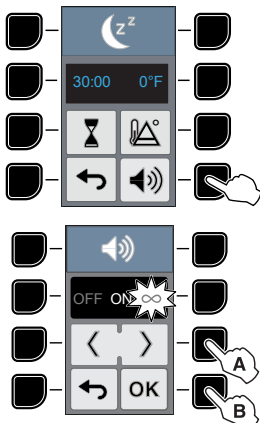

### I.5.10 CONTRÔLE DU COMPTEUR

1

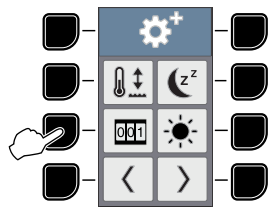

Pour son réglage, voir la section I.4.5 CONTRÔLE DU COMPTEUR décrite au chapitre I.4 Réglages de base.

### I.5.11 LUMINOSITÉ

1

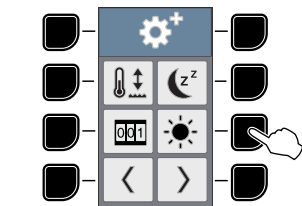

Pour son réglage, voir la section I.4.6 LUMINOSITÉ au chapitre I.4 Réglages de base.

### I.5.12 CONFIGURATION DU BUZZER - RÉGLAGE DE L'HEURE - DONNÉES D'INFO

1

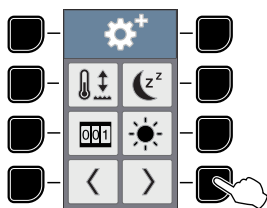

2

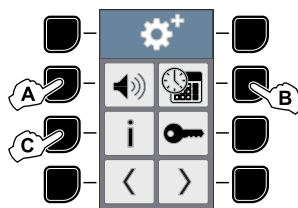

A



#### CONFIGURATION DU BUZZER

- Voir le tableau I.4.7 CONFIGURATION DU BUZZER au chapitre I.4 Réglages de base.

B



#### RÉGLAGE DE L'HEURE

- Voir le tableau I.4.9 RÉGLAGE DE L'HEURE au chapitre I.4 Réglages de base.

C



#### DONNÉES D'INFO

- Voir le tableau I.4.10 DONNÉES D'INFO au chapitre I.4 Réglages de base.

### I.5.13 MODIFICATION DU MOT DE PASSE

1

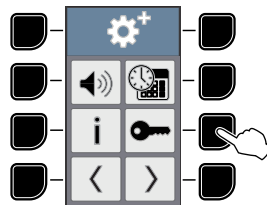

2 PARAMÈTRES DE BASE

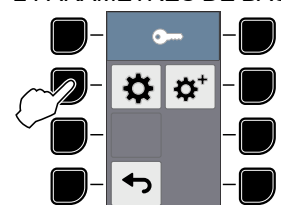

3

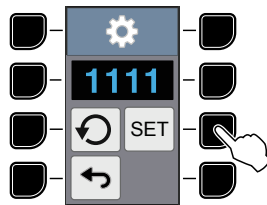
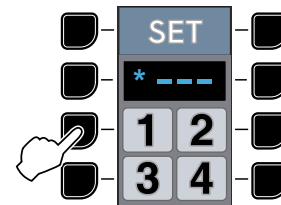
4<sup>1</sup>

5 PARAMÈTRES AVANCÉS

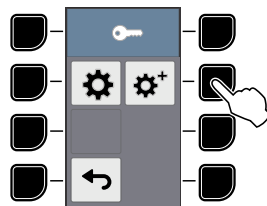

6 PARAMÈTRES AVANCÉS

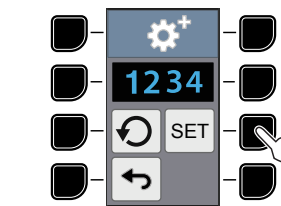
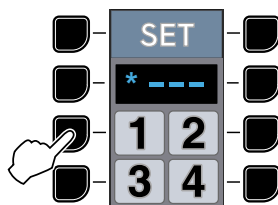
7<sup>1</sup>

1. Entrer 4 chiffres pour définir un nouveau mot de passe.

### I.5.14 RÉINITIALISATION DU MOT DE PASSE

1

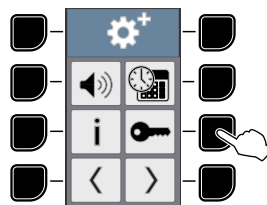

2 PARAMÈTRES DE BASE

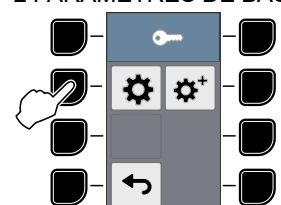

3

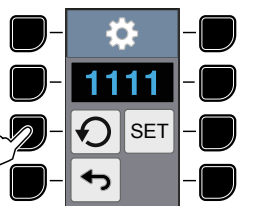

4

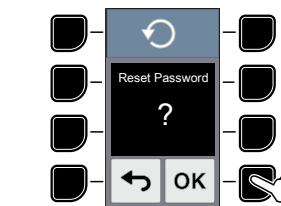

## 5 PARAMÈTRES AVANCÉS

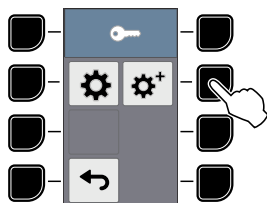

6

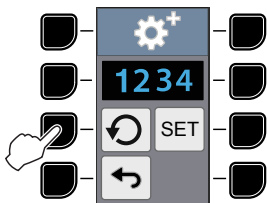

7

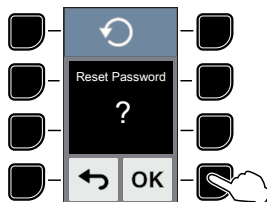

## I.5.15 RÉGLAGE EXPERT/NON EXPERT

1

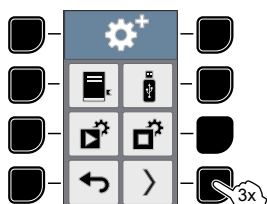

2 SÉLECTION EXPERT/  
NON EXPERT

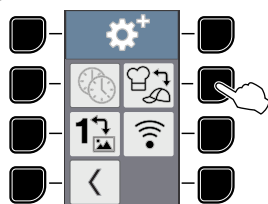

3 RÉGLAGE EXPERT/NON  
EXPERT

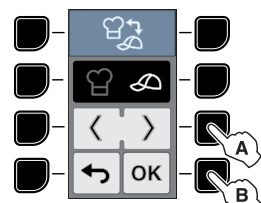

Le mode NON EXPERT est utile lors du passage du programme FLEX ON au programme FLEX OFF et vice versa.

Dans le premier cas, après un programme FLEX OFF

(avant de l'avoir réglé sur ON), l'icône  apparaît pour inviter à soulever la plaque. Soulever la plaque et appuyer sur la touche OK pour confirmer.



NOTE!

Si la touche OK n'est pas enfoncée, le couvercle se rouvre.

Dans le deuxième cas, après un programme FLEX ON

(avant de l'avoir réglé sur OFF), l'icône  apparaît pour indiquer que la plaque s'abaisse automatiquement.



NOTE!

Le mode EXPERT ne produit aucune action, sauf abaisser automatiquement la plaque lorsque l'opérateur oublie de le faire.

## I.5.16 RÉGLAGE DU MENU IMAGES

1

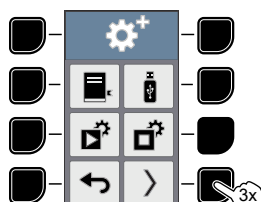

2

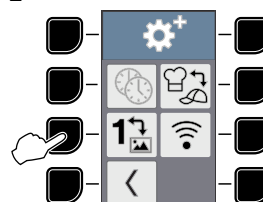

3

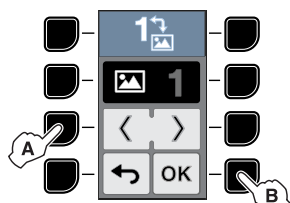

4 ÉCRAN MENU IMAGES

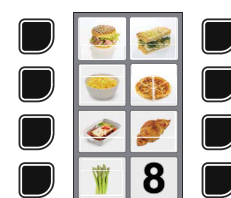

Dans ce mode, les numéros de programme sont remplacés par des IMAGES qui peuvent être téléchargées dans l'appareil depuis une clé USB.

**Pour télécharger les IMAGES :**

1. Éteindre l'appareil.
2. Introduire la clé USB avec le fichier IMAGES.
3. Mettre l'appareil en marche.

Créer le fichier IMAGES avec le programme spécial « Menu Icons Editor » (Éditeur icônes du menu) dans l'espace « My Professional » sur le site Internet suivant :

<https://electroluxprofessional.com> (il faut s'enregistrer pour accéder à ce site).

## I.5.17 RÉGLAGE DE LA CONNECTIVITÉ

1

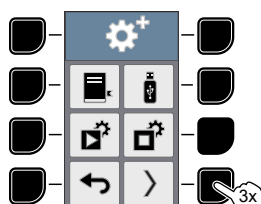

2

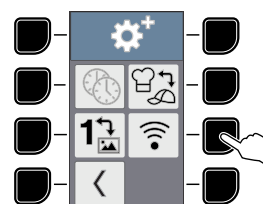

Cette fonction permet de connecter à distance l'appareil au SAV. Le SAV sera en mesure de contrôler les erreurs susceptibles de se manifester au niveau de l'appareil.

Pour cette fonction, voir les étapes décrites au paragraphe I.4.11 CONNECTIVITÉ dans le chapitre I.4 Réglages de base.

## I.5.18 GESTION DES RECETTES DANS LE CLOUD (selon modèle)

Cette fonction permet de recevoir/transmettre des recettes depuis/vers le cloud lorsque l'appareil est connecté à distance.

1

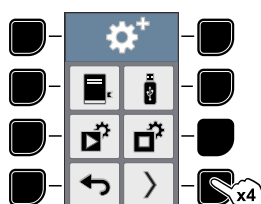

2

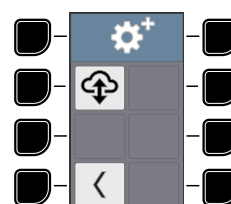

3

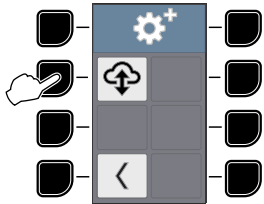

4

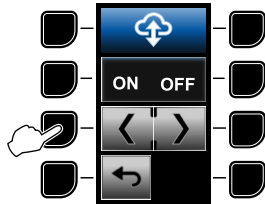

Appuyer sur la touche ON pour activer cette fonction : l'appareil est prêt à envoyer et/ou recevoir des recettes vers/depuis le cloud.

Appuyer sur la touche OFF pour désactiver la fonction. L'appareil refusera toute mise à jour des recettes.

5

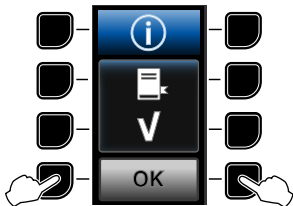

Ce menu contextuel signale que certaines recettes ont été mises à jour à distance. Appuyer sur la touche "7" ou "8" pour confirmer. Il n'existe aucune possibilité de refuser la mise à jour.

## I.6 Utilisation quotidienne



### ATTENTION

Démarrer un cycle sans avoir placé un sandwich peut nuire au bon fonctionnement de l'appareil et l'endommager.



### AVERTISSEMENT

Risque de brûlures. La vitre et la plaque chauffante supérieure sont chaudes.



1. Poser le sandwich sur la vitre ou l'appareil et vérifier que le sandwich/le plateau se trouve totalement sous la plaque chauffante supérieure.
2. Fermer fermement le couvercle.
3. Appuyer sur une des "8" touches de programme pour choisir le cycle souhaité.
4. Un signal acoustique retentit en fin de programme :

- Un message s'affiche pour indiquer que le couvercle est ouvert.
  - Le couvercle s'ouvre automatiquement.
5. Enlever le sandwich de la vitre ou de la plaque à l'aide de la spatule en plastique fournie (ANC 653625).



### IMPORTANT

En cas d'utilisation intensive de cycles micro-ondes haute puissance, l'appareil peut surchauffer et les

symboles  et  peuvent apparaître : laisser le couvercle ouvert, retirer le plateau et attendre quelques minutes que l'écran avec les programmes s'affiche de nouveau.



### NOTE!

Pour interrompre le cycle, appuyer sur les touches "7" et "8" ou ouvrir le couvercle dans les 9 secondes suivant le démarrage du programme. Pour redémarrer l'appareil, fermer le couvercle et sélectionner de nouveau un programme.



### ATTENTION

- Lorsque le couvercle s'ouvre, veiller à ne pas entraver son mouvement.
- Les surfaces de cuisson sont résistantes mais ne sont pas incassables ; veiller à ne pas faire tomber dessus des objets durs ou pointus, car elles pourraient subir des dommages.
- NE PAS utiliser l'appareil s'il présente des cassures, des défauts ou des fissures.



### ATTENTION

Comme pour tout appareil à micro-ondes. Il se peut que des étincelles se produisent à l'intérieur de la chambre de cuisson. Ces étincelles ne nuisent en aucun cas à la sécurité de l'utilisateur, ni à l'appareil, ni à la qualité du sandwich. Si les étincelles laissent une trace noire sur les parties en métal, les nettoyer avec un chiffon humide.



### IMPORTANT

Risque de cuisson excessive. La vitre et la plaque supérieure chauffent même lorsque le couvercle est ouvert. Ne pas laisser de sandwich sur la vitre longtemps avant et longtemps après le début du cycle de cuisson.



### ATTENTION

Appuyer sur les touches du bandeau de commande uniquement avec les doigts.

## J UTILISATION DE LA PLAQUE AMOVIBLE EN TÉFLON (RTP)

### J.1 Précautions d'emploi



### ATTENTION

Suivre attentivement les instructions ci-après s'appliquant à l'utilisation de la Plaque amovible en Téflon (RTP) afin de garantir le BON fonctionnement et la longévité de l'appareil.

La plaque amovible en téflon peut être utilisée des deux côtés. Chaque côté peut être utilisé pendant environ 2500 cycles de cuisson.

- Pour garantir la longévité de l'appareil, nettoyer les deux côtés, car le côté caché s'encrasse également au cours de l'utilisation.
- Il est recommandé d'utiliser le même côté pendant 2500 cycles de fonctionnement, puis d'utiliser l'autre côté.

La plaque RTP est fixée à la plaque chauffante supérieure à l'aide de 4 clips. Pour atteindre ces clips, la plaque chauffante supérieure doit être déposée. Procéder comme décrit ci-dessous.



## AVERTISSEMENT

La plaque chauffante supérieure et la vitre peuvent être chaudes. Il est recommandé de fixer la plaque RTP uniquement lorsque la plaque chauffante supérieure est froide. Si cela n'est pas possible, utiliser des gants de protection contre les hautes températures.

### J.2 Déverrouillage de la plaque supérieure



NOTE!

Éteindre l'appareil et débrancher le cordon électrique.

1. Ouvrir le couvercle et placer la protection en silicone "A" sur la vitre pour éviter de l'endommager.
2. Déverrouiller la plaque chauffante supérieure en faisant glisser l'écrou de déverrouillage vers le bas "B".
3. Accompagner la descente de la plaque chauffante supérieure en guidant le tuyau flexible "C".

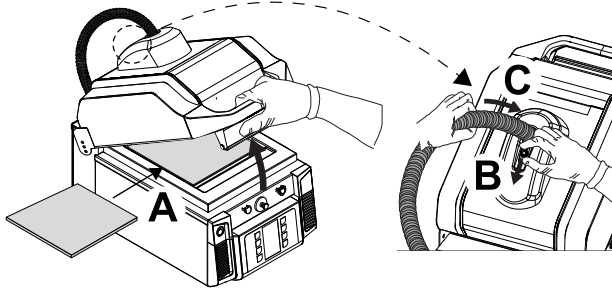

4. La plaque supérieure doit venir reposer exactement par-dessus la protection en silicone et ne doit pas être pivotée pendant sa descente.

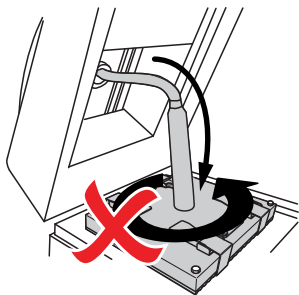

Les clips de fixation de la plaque RTP sont visibles sur la partie supérieure de la plaque chauffante supérieure.

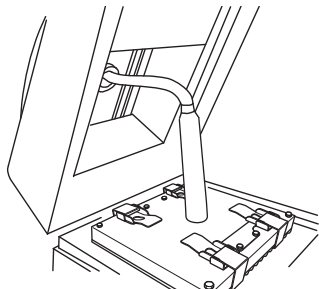

### J.3 Changement de la plaque Teflon amovible (RTP)

1. Décrocher les 4 clips, enlever ensuite la plaque RTP et la remplacer.

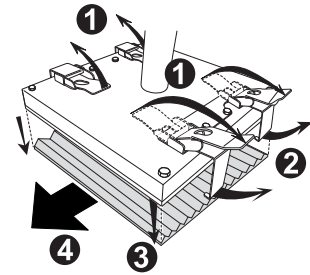

2. Installer la nouvelle plaque RTP sur la plaque supérieure nettoyée en tournant les rainures dans le bon sens, la fixer ensuite à l'aide des 4 clips.

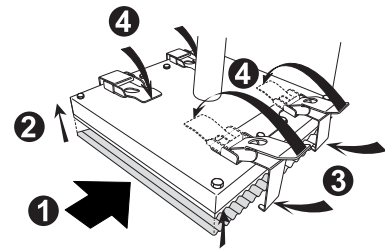

NOTE!

La plaque chauffante supérieure doit impérativement avoir été nettoyée avant d'installer la plaque RTP.



IMPORTANT

Il est conseillé d'acheter 2 plaques RTP de façon à en avoir toujours une à disposition pour la remplacer dès que cela s'avère nécessaire.

### J.4 Fixer la plaque supérieure au couvercle

1. Replacer la plaque supérieure dans le couvercle en respectant la position correcte de la plaque chauffante supérieure. Faire attention à ne pas inverser le sens de la plaque chauffante supérieure, ce qui endommagerait le tuyau flexible (les symboles doivent se trouver vers l'avant).

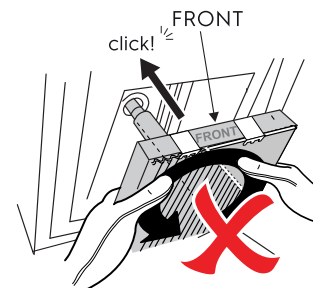

2. Guider le tuyau flexible pour éviter tout dommage. Un segment présente un marquage indélébile le long du tube : veiller à maintenir ce segment en ligne droite pour garantir la remise en place correcte de la plaque supérieure et éviter d'endommager le tube et le câblage.

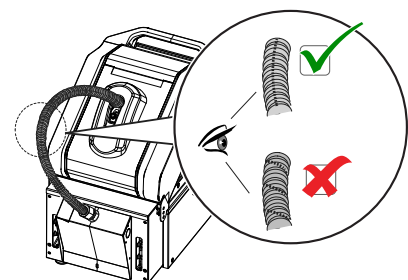



## K ENTRETIEN DE L'APPAREIL

### K.1 Introduction au nettoyage



#### AVERTISSEMENT

Utiliser des gants résistants à la chaleur pour manipuler des pièces chaudes.

Afin de réduire l'impact sur l'environnement de substances polluantes, il est recommandé de nettoyer l'appareil (extérieur et, éventuellement, intérieur) à l'aide de produits présentant un degré de biodégradabilité supérieur à 90 %.



#### ATTENTION

- Ne pas utiliser de produits détergents à base de solvants (trichloréthylène) ou de poudres abrasives.
- Ne pas utiliser de produits chimiques agressifs, comme de l'hypochlorite de sodium (eau de javel), de l'acide chlorhydrique (acide muriatique) ou d'autres acides pour nettoyer les surfaces de l'appareil.  
Ne jamais utiliser ces produits, même pour nettoyer les zones limitrophes pour éviter que les vapeurs dégagées n'endommagent l'acier.
- Ne pas utiliser de brosses métalliques, de paille d'acier, de chiffons en fils de cuivre, de produits à base de sable ou produits similaires pour le nettoyage.
- Ne pas utiliser de lames de rasoir ou d'outil en métal sur le plateau (si présent) et la vitre, car cela pourrait les endommager.



#### AVERTISSEMENT

Lors de l'utilisation de produits chimiques, respecter les consignes de sécurité et les dosages recommandés imprimés sur l'emballage. Consulter le chapitre A.2 *Équipements de protection individuelle* pour la manipulation de produits chimiques.



#### IMPORTANT

- Pendant le fonctionnement de l'appareil, des dépôts de graisse et de carbone peuvent être brûlés par les micro-ondes ; éliminer tous les débris de la zone de cuisson, risque qu'ils ne s'enflamment !
- Ne jamais plonger le cordon, la fiche ou l'appareil dans de l'eau.

### K.2 Nettoyage de l'extérieur



#### NOTE!

Pour nettoyer facilement l'appareil, éliminer la saleté lorsqu'elle vient juste de se produire.

- Nettoyer les deux côtés et le dos de l'appareil. Veiller à ne pas faire pénétrer d'eau dans l'appareil par les ouvertures.

- Si de la graisse ou des résidus d'aliments se sont déposés, passer un chiffon/une éponge dans le sens du polissage et rincer souvent.
- Les gestes circulaires pour le frottement et les particules de saletés déposées sur le chiffon ou l'éponge pourraient rayer le polissage de l'acier.

### K.3 Nettoyage quotidien

#### K.3.1 Actions préliminaires



#### ATTENTION

Le nettoyage doit être effectué avec l'appareil chaud afin de garantir l'efficacité du produit nettoyant.



#### AVERTISSEMENT

Voir "*Équipements de protection individuelle*".

1. Sortir le plateau de l'appareil et suivre les instructions fournies au paragraphe K.3.5 *Nettoyage du plateau* une fois que l'appareil a été nettoyé.
2. Éteindre l'appareil et débrancher le câble électrique.
3. Ouvrir le couvercle et laisser l'appareil refroidir 7 minutes avant de poursuivre.

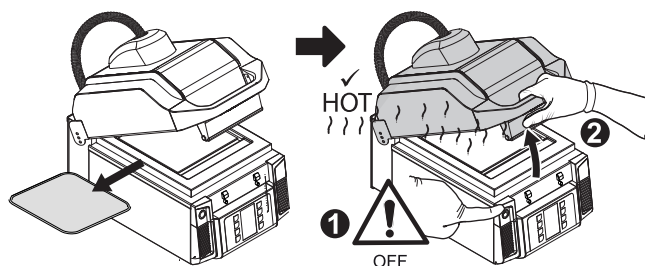

#### K.3.2 Vitre et couvercle

4. Placer un essuie-tout dans l'interstice situé entre le plan de travail et le couvercle pour éviter que les débris alimentaires ne s'y glissent.

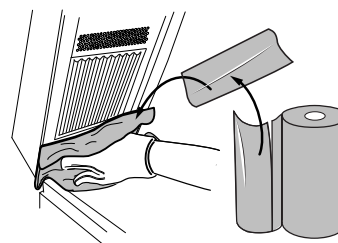

5. Verser le produit dégraissant sur la vitre et l'étaler sur toute la surface à l'aide de la brosse pendant au moins une minute pour laisser le produit agir.



#### IMPORTANT

- La vitre doit impérativement être chaude pour obtenir un bon dégraissage.
- Continuer à répandre le produit jusqu'à ce qu'il prenne une couleur foncée et jusqu'à ce qu'il n'y ait plus de bulles.

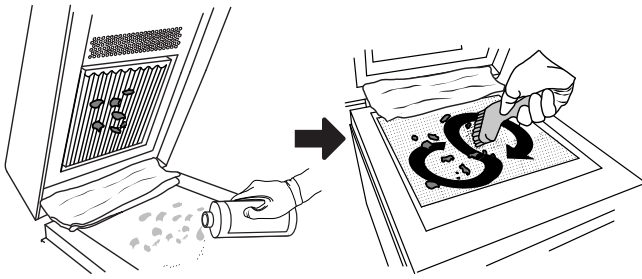

**ATTENTION**

Prendre soin de ne pas endommager le joint en silicone pour éviter que la saleté ou les débris ne s'introduisent à l'intérieur.

- À l'aide de la brosse, étaler ensuite sur la plaque supérieure le produit dégraissant préalablement utilisé sur la vitre.



**ATTENTION**

Ne jamais vaporiser le produit nettoyant directement sur la plaque.

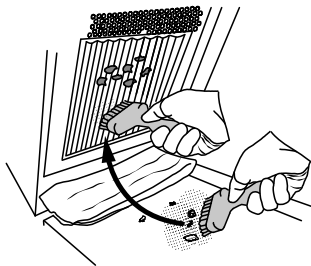

- Frotter la plaque supérieure avec la brosse.

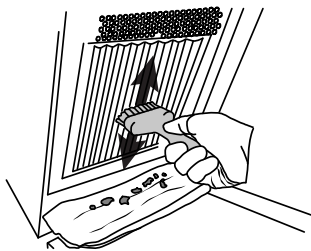

- Essuyer avec de l'essuie-tout pour éliminer le produit et les résidus.

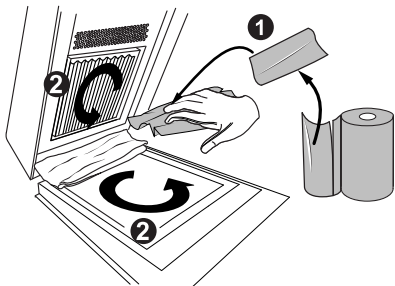

- Rincer avec un chiffon humide les éléments suivants :
  - la vitre et le plan de travail,
  - la plaque supérieure,
  - le couvercle.

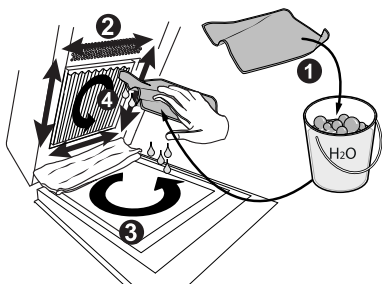

**K.3.3 Nettoyage de l'encadrement ou de l'encadrement de la plaque**

Si le couvercle de votre modèle présente la structure suivante, nettoyer l'encadrement. Se reporter à K.3.3.1 *Nettoyage de l'encadrement*.

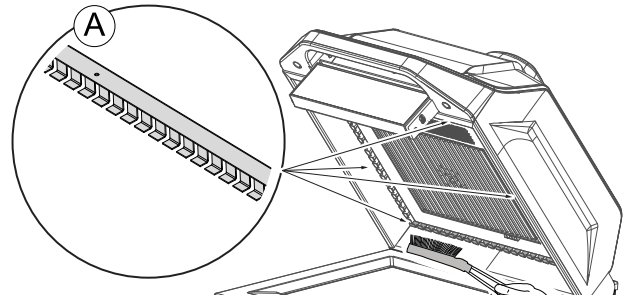

Sinon, procéder au *Nettoyage de l'encadrement de la plaque* en suivant les instructions ci-dessous.

**Nettoyage de l'encadrement de la plaque**

- Essuyer l'encadrement de la plaque avec un chiffon et rincer à l'aide d'un autre chiffon humide. Veiller à bien éliminer toute trace de graisse ou de résidu alimentaire pour éviter toute défaillance prématurée due à l'effet de carbonisation des résidus.



**IMPORTANT**

Veiller à ne pas cabosser, couper ou détériorer d'une quelconque manière l'encadrement de la plaque, sa surface et le joint en silicone autour : cela réduirait la durée de vie du composant. Utiliser uniquement des chiffons humides doux.

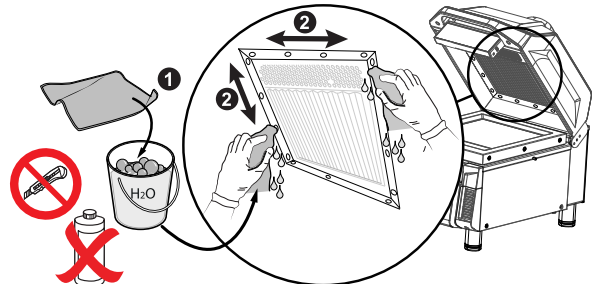

**K.3.3.1 Nettoyage de l'encadrement**



**ATTENTION**

Ne pas utiliser de détergents ni de produits chimiques pour nettoyer l'encadrement.



**IMPORTANT**

- Nettoyer l'encadrement uniquement avec les brosses fournies.
- Porter des gants de protection résistants aux coupures.

- Placer un essuie-tout sur le plan de travail pour le protéger.
- À l'aide de la brosse en laiton, éliminer les éventuelles incrustations alimentaires.

Nettoyer l'encadrement en passant délicatement la brosse dans les deux sens, comme illustré dans les figures.

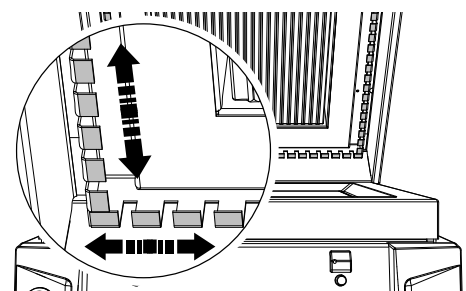

12. Ensuite, à l'aide de la brosse en nylon, éliminer les résidus générés durant le nettoyage.

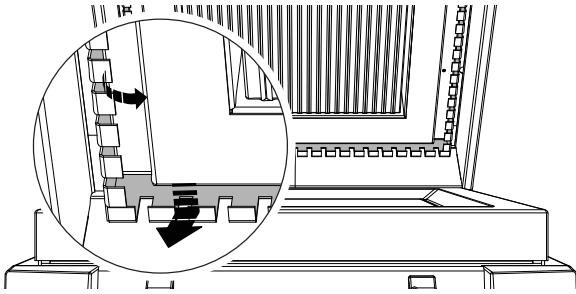

Veiller à éliminer complètement toute graisse ou résidu alimentaire pour éviter le phénomène de carbonisation.



**IMPORTANT**

Veiller à ne pas déformer la structure de l'encadrement. En cas de déformation, mettre l'appareil hors service et contacter le Service Clientèle.

13. Retirer l'essuie-main du plan de travail.

**K.3.4 Chambre de cuisson**

14. Enfoncer la plaque supérieure en son point le plus haut jusqu'à ce qu'elle s'enclenche.

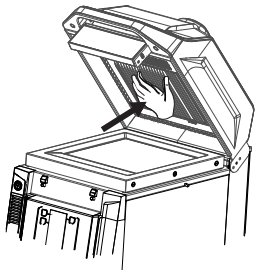

15. Nettoyer la chambre de cuisson à l'aide d'un chiffon humide.

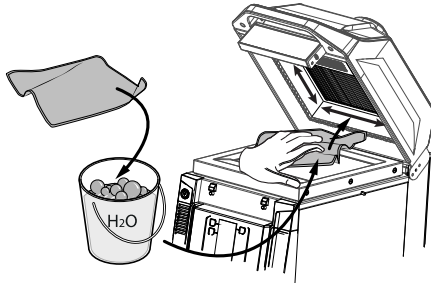

16. Enfin, éliminer la saleté et les résidus alimentaires de l'interstice arrière entre le plan de travail et le couvercle en y glissant l'essuie-tout.

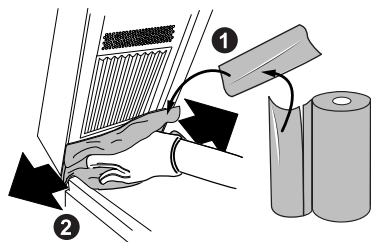

**K.3.5 Nettoyage du plateau**

Le matériau de revêtement du plateau se nettoie facilement mais la durée de vie du plateau dépend grandement de l'usage qui est en fait et du soin qui lui est apporté.

Se reporter aux instructions fournies avec le plateau.

17. Essuyer le plateau à l'aide d'un chiffon en coton humide et doux (ou un torchon), d'un détergent neutre et d'eau chaude.

Ne pas utiliser de tampons abrasifs, de racloirs ou de brosses dures pour éliminer la graisse et les dépôts carbonisés.



18. Égoutter le plateau et le laisser sécher à plat.

Ne pas immerger le plateau sous l'eau et ne pas le laisser tremper dans l'eau.



**ATTENTION**

Ne pas mettre le plateau en lave-vaisselle. Ne jamais couper ou utiliser des ustensiles métalliques tranchants sur la surface du plateau.

Ne jamais racle le revêtement spécial du plateau.

Ne pas déformer le plateau.

**K.3.6 Chambre d'échappement de la vapeur**

19. Fermer le couvercle et dévisser la molette avant pour retirer le couvercle supérieur avant.

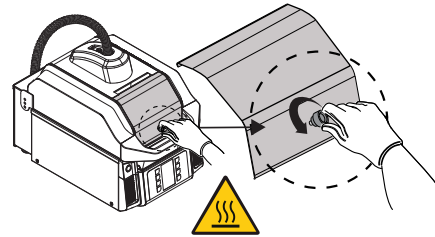

20. Avec un chiffon humide ou une éponge imbibée de détergent, nettoyer la chambre d'échappement de la vapeur et l'intérieur du couvercle supérieur avant.

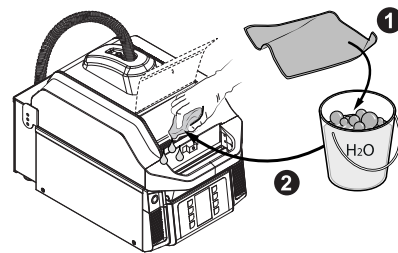

21. Remettre en place le couvercle avant et le fixer en vissant la molette avant d'utiliser l'appareil.



**IMPORTANT**

Avant d'utiliser l'appareil, veiller à réinstaller correctement le couvercle supérieur avant. Vérifier que l'appareil est totalement propre avant de remettre en place le couvercle supérieur avant. Veiller à ce qu'il ne reste plus rien (chiffon, éponge, essuie-tout, ...) à l'intérieur de la chambre d'évacuation de la vapeur.

**Uniquement pour les versions FLEX**

- À la fin du processus de nettoyage, après avoir remis l'appareil en marche, lorsque la phase de préchauffage est terminée, il est possible de réactiver la fonction FLEX (réglage automatique de la plaque supérieure) en appuyant en même temps sur les touches "1" et "8".



## K.4 Entretien hebdomadaire

Une fois par semaine, suivre toutes les étapes énoncées à la section *Nettoyage quotidien* dans l'ordre susmentionné jusqu'au nettoyage complet de la chambre de cuisson. Se reporter à K.3.4 *Chambre de cuisson*. Après cela, procéder comme suit :

### K.4.1 Nettoyage de la plaque Teflon amovible (RTP)

1. Déverrouiller la plaque supérieure (se reporter au paragraphe J.2 *Déverrouillage de la plaque supérieure*).
2. Ouvrir les clips de la plaque RTP.

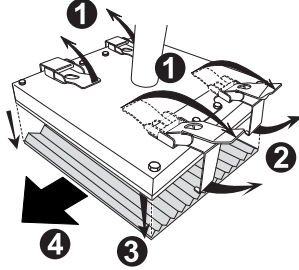

3. Vaporiser un produit détergent doux sur les deux faces de la plaque RTP.

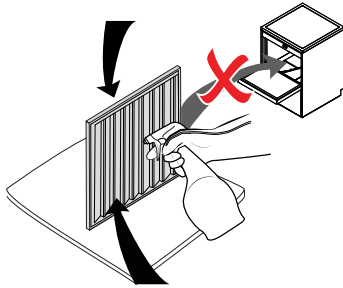

#### NOTE!

Si la plaque est très sale, il est recommandé de la laisser tremper quelques minutes avant de la nettoyer.

4. Frotter la plaque RTP avec la brosse en laiton fournie
5. Essuyer la plaque RTP avec un essuie-tout et la rincer avec un nouvel essuie-tout humecté.
6. Après l'avoir nettoyée, remettre en place la plaque RTP sous la plaque chauffante supérieure et la fermer avec les clips.

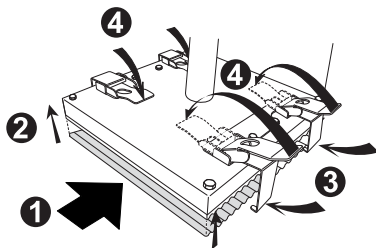

### K.4.2 Nettoyage en profondeur de la chambre de cuisson

1. Insérer un essuie-tout dans l'interstice entre le plan de travail et le couvercle. Couvrir/protéger ensuite complètement la plaque supérieure avec d'autres feuilles d'essuie-tout.



#### IMPORTANT

Ne pas utiliser de détergent sur les nouvelles feuilles d'essuie-tout.



2. Vaporiser le produit dégraissant à l'intérieur de la chambre de cuisson. Laisser agir 1 minute.

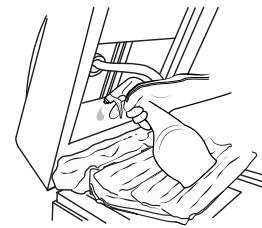

3. Essuyer avec de l'essuie-tout pour éliminer le produit et les résidus.

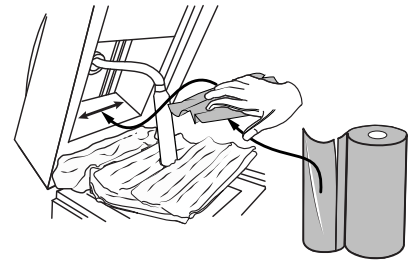

4. Rincer avec un chiffon humide.



5. Retirer l'essuie-main de protection de la plaque supérieure.
6. Réinstaller la plaque supérieure (se reporter au paragraphe J.4 *Fixer la plaque supérieure au couvercle*).

### K.4.3 Nettoyage des filtres

7. À l'aide d'un tournevis à tête plate (type PH1 ou PH2), débloquer les pattes de fixation avant gauche et droite.
8. Soulever délicatement le bas des couvercles et les faire glisser vers le bas.
9. Retirer les filtres des masques et en éliminer délicatement la graisse, les miettes et la poussière, puis sécher les filtres.
10. Nettoyer séparément les masques en éliminant les dépôts sur les rainures de ventilation, en particulier depuis l'intérieur, puis sécher délicatement les masques.

11. Utiliser un aspirateur pour éliminer la saleté ou la poussière des fentes de ventilation avant gauches et droites avant de remettre en place les pattes de fixation.

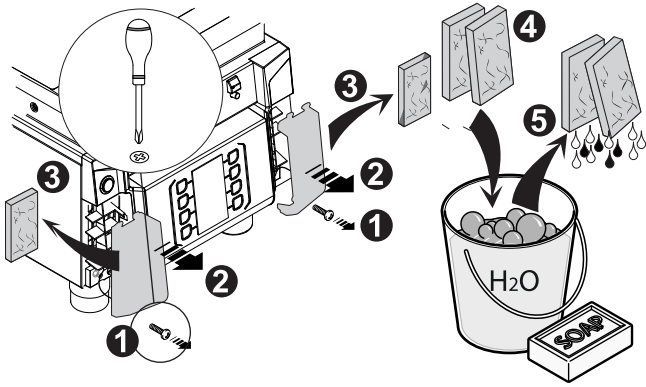

12. Remettre en place les filtres secs dans les masques et les insérer délicatement à l'avant jusqu'à ce qu'ils adhèrent aux bords.

13. Serrer les vis de fixation des couvercles.

Poursuivre en suivant les étapes de nettoyage quotidien du plateau (voir K.3.5 *Nettoyage du plateau*), et du nettoyage de K.3.6 *Chambre d'échappement de la vapeur*.

## L ENTRETIEN DE L'APPAREIL



### AVERTISSEMENT

Voir "Avertissement et consignes de sécurité".

#### L.1 Informations concernant l'entretien

Les opérations d'entretien relèvent de la responsabilité du propriétaire et/ou de l'utilisateur de l'appareil.



#### IMPORTANT

Les problèmes résultant d'un entretien incorrect ou de l'absence d'entretien tel que décrit ci-après annuleront tout recours en garantie.

Une utilisation intensive de l'appareil peut entraîner des situations donnant lieu à une limitation d'utilisation prématurée. Par conséquent, si la plaque supérieure, le système FLEX de la plaque supérieure ou le couvercle ne se désengagent pas facilement automatiquement, il est recommandé de lubrifier les points, comme illustré ci-dessous.

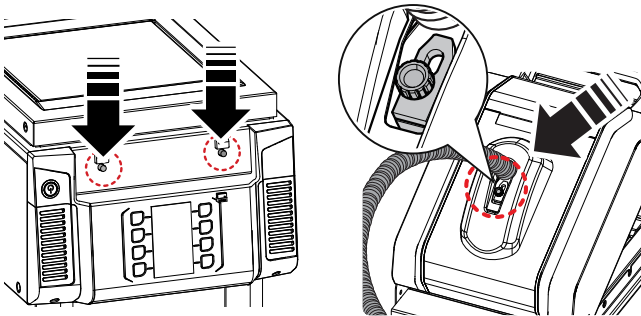

#### L.4 Intervalles d'entretien

Il est conseillé d'effectuer des vérifications selon la fréquence indiquée dans le tableau suivant :

Entretien, vérifications, contrôles et nettoyage	Fréquence	Responsabilité
Nettoyage ordinaire <ul style="list-style-type: none"> <li>Nettoyage général de l'appareil et de la zone environnante</li> </ul>	<ul style="list-style-type: none"> <li>Tous les jours</li> </ul>	<ul style="list-style-type: none"> <li>Opérateur</li> </ul>
Protections mécaniques <ul style="list-style-type: none"> <li>Vérifier l'état de conservation, contrôler l'absence de déformations, desserrages ou altérations</li> </ul>	<ul style="list-style-type: none"> <li>Tous les mois</li> </ul>	<ul style="list-style-type: none"> <li>Service</li> </ul>

#### L.2 Mise hors service

S'il n'est pas possible de réparer la machine, procéder aux opérations de mise hors service en signalant la panne à l'aide d'un panneau spécial, et demander l'intervention du Service Clientèle du fabricant.

#### L.3 Démontage

Lorsqu'il faut démonter et de remonter l'appareil, vérifier que les différentes pièces sont assemblées dans le bon ordre (les marquer éventuellement durant le démontage).

Avant de démonter l'appareil, il est recommandé de vérifier attentivement son état physique et de contrôler si des pièces de la structure présentent des signes éventuels d'affaissements ou de ruptures. Avant d'entreprendre le démontage, il faut :

- débrancher l'appareil ;
- accroché l'armoire électrique générale de commande un panneau indiquant l'interdiction d'effectuer des manœuvres pour cause d'appareil en cours d'entretien ;
- délimiter la zone de travail ;
- enlever toutes les pièces de l'appareil (si présentes) ;
- procéder aux opérations de démontage.

Entretien, vérifications, contrôles et nettoyage	Fréquence	Responsabilité
Contrôle <ul style="list-style-type: none"> <li>Contrôler la partie mécanique pour s'assurer de l'absence de fissures ou de déformations, et du serrage des vis ; vérifier la lisibilité et l'état de conservation des inscriptions, des autocollants et des pictogrammes et les remettre éventuellement en état</li> </ul>	<ul style="list-style-type: none"> <li>Tous les ans</li> </ul>	<ul style="list-style-type: none"> <li>Service</li> </ul>
Structure de l'appareil <ul style="list-style-type: none"> <li>Serrage des boulons principaux (vis, systèmes de fixation, etc.) de l'appareil</li> </ul>	<ul style="list-style-type: none"> <li>Tous les ans</li> </ul>	<ul style="list-style-type: none"> <li>Service</li> </ul>
Signalisation de sécurité <ul style="list-style-type: none"> <li>Vérifier la lisibilité et l'état de conservation de la signalisation de sécurité</li> </ul>	<ul style="list-style-type: none"> <li>Tous les ans</li> </ul>	<ul style="list-style-type: none"> <li>SAV</li> </ul>
Armoire de commande électrique <ul style="list-style-type: none"> <li>Vérifier l'état des composants électriques installés à l'intérieur de l'armoire de commande électrique. Vérifier les câblages entre l'armoire électrique et les organes de l'appareil</li> </ul>	<ul style="list-style-type: none"> <li>Tous les ans</li> </ul>	<ul style="list-style-type: none"> <li>Service</li> </ul>
Câble de branchement électrique et prise à fiche <ul style="list-style-type: none"> <li>Vérifier l'état du câble de branchement (le remplacer éventuellement) et de la prise.</li> </ul>	<ul style="list-style-type: none"> <li>Tous les ans</li> </ul>	<ul style="list-style-type: none"> <li>Service</li> </ul>
Révision générale de l'appareil <ul style="list-style-type: none"> <li>vérifier tous les composants, équipements électriques, traces de corrosion, tuyauteries, etc.</li> </ul>	Tous les 10 ans <sup>1</sup>	<ul style="list-style-type: none"> <li>Service</li> </ul>
Maintenance préventive <ul style="list-style-type: none"> <li>Éliminer les éventuels dépôts de saleté à l'intérieur de l'appareil.</li> </ul>	Tous les 6 mois <sup>2</sup>	<ul style="list-style-type: none"> <li>Service</li> </ul>
Contrôle <ul style="list-style-type: none"> <li>Vérifier l'état des parties internes.</li> <li>examiner et nettoyer le système d'évacuation.</li> </ul>	Tous les 6 mois <sup>2</sup>	<ul style="list-style-type: none"> <li>Service</li> </ul>

1. L'appareil a été conçu et fabriqué pour une durée de 10 ans environ. Cette période écoulée (à compter de la mise en service de l'appareil), il faut le soumettre à une révision générale.

2. Dans des conditions ambiantes particulières (par ex., utilisation intensive de l'appareil, milieu ambiant saumâtre, etc.), il est conseillé d'augmenter la fréquence d'entretien préventif.

## L.5 Périodes d'inutilisation

Si des périodes d'inactivité sont prévues, prendre les précautions suivantes :

- débrancher l'appareil ou retirer la fiche de la prise de courant ;
- effectuer un nettoyage approfondi selon les procédures de nettoyage quotidiennes et hebdomadaires décrites dans ce manuel ;
- après le nettoyage approfondi, insérer un tampon de silicone haute température dans l'appareil pour protéger le verre ;
- retirer les pattes de fixation avant et nettoyer/remplacer les filtres d'admission d'air de refroidissement ;
- Aérer périodiquement les locaux.

## M RECHERCHE DES PANNES

### M.1 Introduction

Certaines anomalies peuvent survenir pendant l'utilisation normale de l'appareil. Dans certains cas, il est possible de remédier simplement et rapidement à certains défauts, en suivant les instructions ci-dessous.

Un message d'avertissement ou une alarme décrivant le défaut survenu s'affiche à l'écran (si présent).

Certaines anomalies sont signalées par des signaux sonores.

 Icône d'avertissement

#### Si le problème persiste, appeler le SAV :

- Débrancher l'appareil de l'alimentation principale ;
- Couper le disjoncteur de protection en amont de l'appareil ;
- Sans oublier de préciser :
  - le type d'anomalie
  - le PNC (code produit) de l'appareil
  - le Ser. No. (numéro de série de l'appareil).



#### IMPORTANT

Le code PNC et le numéro de série sont indispensables pour l'identification du type d'appareil et de sa date de fabrication.

## M.2 Suggestion pour une cuisine de qualité

Problème	Remède
Le sandwich n'est pas assez ou trop cuit.	Sélectionner un autre programme.
La température au cœur du sandwich est trop froide	<ul style="list-style-type: none"> <li>Augmenter la durée de micro-ondes.</li> <li>Si la durée de micro-ondes est supérieure à la durée totale, augmenter également la durée totale.</li> </ul>
La température au cœur du sandwich est trop chaude	Diminuer la durée de micro-ondes.
La surface du sandwich est brûlée	Diminuer la température de la plaque chauffante supérieure et (ou) diminuer la durée totale. S'assurer que la plaque RTP est propre et ne présente aucun résidu carbonisé pouvant gêner la cuisson. Vérifier qu'il n'y a pas de saleté entre la plaque chauffante supérieure et la RTP.
La surface du sandwich n'est pas assez cuite	Augmenter la température de la plaque chauffante supérieure et/ou augmenter la durée totale.
Le fond du sandwich est brûlé	Diminuer la température de la plaque chauffante supérieure et/ou diminuer la durée totale.
Le fond du sandwich n'est pas assez cuit	Diminuer la température de la plaque chauffante supérieure et/ou diminuer la durée totale.



### IMPORTANT

- La température de la plaque chauffante supérieure est identique pour tous les programmes.
- La température de la vitre inférieure est identique pour tous les programmes.



### NOTE!

Pour modifier les paramètres, se reporter au paragraphe 1.5 *Advanced settings*.

## M.3 Tableau des anomalies

Anomalie	Type d'anomalie	Description	Causes possibles	Actions
Affiche un GRAND TRI-ANGLE JAUNE	Blocage de la machine	Une erreur est survenue. Il faut un accès au journal des erreurs pour trouver l'erreur.	Voir la (les) cause (s) dans le rapport du journal des erreurs.	<ol style="list-style-type: none"> <li>Appuyer simultanément sur les touches "1" et "2" pour accéder à la liste des erreurs.</li> <li>Sélectionner la ligne reprenant la dernière erreur générée.</li> <li>Appuyer sur la touche ENTER (touche en bas à gauche) et lire la description de l'erreur.</li> <li>Communiquer la description au SAV.</li> </ol>
Affiche un GRAND TRI-ANGLE ROUGE AVEC UN SYMBOLE DE SOUFFLE D'AIR BLEU	Avertissement	Phase de refroidissement suite à une température excessive détectée au transformateur.	Trop de sandwiches cuits rapidement au micro-ondes.	<ol style="list-style-type: none"> <li>Attendre que l'appareil refroidisse.</li> <li>Réduire l'intensité de cuisson du micro-ondes.</li> </ol>
Affiche un GRAND TRI-ANGLE ROUGE AVEC DEUX SYMBOLES DE SOUFFLE D'AIR BLEUS	Avertissement	Phase de refroidissement suite à une température excessive détectée au magnétron.	<ol style="list-style-type: none"> <li>Longue durée d'utilisation du micro-ondes.</li> <li>Température ambiante supérieure à 35°C/95°F.</li> <li>Défaut du magnétron.</li> </ol>	<ol style="list-style-type: none"> <li>Attendre que l'appareil refroidisse.</li> <li>Réduire l'intensité de cuisson du micro-ondes.</li> <li>Si l'avertissement ne disparaît pas après quelques minutes, appeler le SAV.</li> </ol>
Affiche un GRAND TRI-ANGLE ROUGE AVEC TROIS SYMBOLES DE SOUFFLE D'AIR BLEUS	Avertissement	Phase de refroidissement suite à une température excessive détectée sur la vitre.	<ol style="list-style-type: none"> <li>Cuisson sans aliment sur la vitre.</li> <li>Capteur de température PT1000 du plan de travail pas en contact avec la vitre.</li> </ol>	<ol style="list-style-type: none"> <li>Attendre que l'appareil refroidisse.</li> <li>Vérifier que les aliments sont en place avant de démarrer un cycle de cuisson cohérent.</li> <li>Si l'avertissement persiste, même après avoir réglé correctement le cycle de cuisson, appeler le SAV.</li> </ol>

Anomalie	Type d'anomalie	Description	Causes possibles	Actions
COMM	Blocage de la machine	Erreur de communication entre les cartes ACU et UI.	<ul style="list-style-type: none"> <li>Erreur interne.</li> <li>Cartes ACU et UI débranchées.</li> <li>Fuite interne du micro-ondes.</li> <li>ACU défectueux - UI défectueuse.</li> </ul>	Si l'erreur persiste, appeler le SAV.
NTC_HVT	Blocage du micro-ondes	Transformateur HT : Dysfonctionnement du capteur NTC (débranché ou en court-circuit).	<p>Erreur interne.</p> <p>Mauvais câblage du NTC HVT.</p> <p>Défaillance du NTC HVT.</p>	<ul style="list-style-type: none"> <li>Arrêter la machine et la redémarrer.</li> <li>Si l'erreur persiste, appeler le SAV.</li> </ul>
T_WT	Blocage de la machine	Dysfonctionnement du capteur PT1000 du plan de travail (débranché ou en court-circuit).	<p>Mauvais câblage du capteur PT1000 du plan de travail.</p> <p>Défaillance du capteur PT1000 du plan de travail.</p>	<ul style="list-style-type: none"> <li>Vérifier si des traces de brûlure sont visibles au centre de la vitre.</li> <li>Appeler le SAV et communiquer les constatations ci-dessus.</li> </ul>
T_UP	Blocage de la machine	Dysfonctionnement de la plaque supérieure PT1000 (débranchée ou en court-circuit).	<p>Mauvais câblage du capteur PT1000 SUP.</p> <p>Défaillance du capteur PT1000 SUP.</p>	<p>Vérifier la présence de dégâts visibles sur le tube flexible du couvercle.</p> <p>Appeler le SAV et communiquer les éventuelles constatations.</p>
ZC_FAIL	Blocage de la machine	Signal ZC absent. Absence d'alimentation des résistances et magnétrons.	<p>KLX3 ouvert (sur-température des composants).</p> <p>J18 débranché sur la carte.</p> <p>Dysfonctionnement de KM.</p> <p>Dysfonctionnement de RL5 sur l'ACU : ACU défectueux.</p>	<p>Vérifier si la machine est exposé à des sources de chaleur externes.</p> <p>Appeler le SAV et communiquer les constatations ci-dessus.</p>
LID_BLK	Blocage de la machine	Couvercle bloqué : la machine ne parvient pas à ouvrir le couvercle.	<ul style="list-style-type: none"> <li>Le couvercle est bloqué.</li> <li>Le couvercle est abaissé intentionnellement pour réchauffer légèrement le sandwich ou maintenu fermé en fin de cycle de cuisson pour réchauffer un peu plus le sandwich.</li> </ul> <p>Groupe de déblocage du couvercle débranché/ défectueux/encrassé/ grippé.</p>	<ul style="list-style-type: none"> <li>Arrêter l'appareil puis le redémarrer. Le couvercle devrait se débloquer.</li> <li>Vérifier si la poignée peut bouger librement.</li> <li>Vérifier la présence de résidus alimentaires ou de corps étrangers sur les poussoirs et vérifier que rien n'empêche le mouvement de la poignée.</li> </ul> <p>Essayer d'ouvrir la poignée en exerçant une légère pression pour ouvrir le couvercle. Nettoyer ou lubrifier les poussoirs.</p> <p>Si le problème persiste, appeler le SAV.</p>
MAG1	Erreur consignée uniquement : pas d'avertissement.	Dysfonctionnement éventuel du circuit électrique haute tension.	<p>Signal MAG1 absent</p> <p>Défaut C1 sur condensateur HT.</p> <p>Défaut D1 sur boîte de diodes.</p> <p>Défaut MAG1.</p> <p>Si MAG1 &amp; MAG2, vérifier KS2.</p>	
MAG2	Erreur consignée uniquement : pas d'avertissement.	Dysfonctionnement éventuel du circuit électrique haute tension.	<p>Signal MAG2 absent</p> <p>Défaut C1 sur condensateur HT.</p> <p>Défaut D1 sur boîte de diodes.</p> <p>Défaut MAG2.</p> <p>Si MAG1 &amp; MAG2, vérifier KS2.</p>	

Anomalie	Type d'anomalie	Description	Causes possibles	Actions
R_WT	Blocage de la machine	Dysfonctionnement de la résistance du plan de travail : pas de courant sur la résistance.	Défaut Triac TY2 sur l'ACU. Mauvais câblage de la résistance. Défaut de la résistance.	Vérifier si l'on sent de la chaleur sur la vitre (SANS LA TOUCHER !!!)
R_UP	Blocage de la machine	Dysfonctionnement de la résistance de la plaque supérieure : pas de courant sur la résistance.	Défaut Triac TY1 sur l'ACU. Mauvais câblage de la résistance. Défaut de la résistance.	Vérifier : 1. Si l'on sent de la chaleur sur la plaque supérieure (SANS LA TOUCHER !!!) 2. La présence de dégâts visibles sur le tube flexible du couvercle. Appeler le SAV et communiquer les constatations.
WT_TO	Blocage de la machine	La résistance chauffante du plan de travail est alimentée en courant, mais ne chauffe pas suffisamment.	Résistance endommagée.	Essayer de réinitialiser l'erreur en arrêtant l'appareil puis en le redémarrant : si cela ne fonctionne pas, appeler le SAV.
UP_TO	Blocage de la machine	La résistance chauffante de la plaque supérieure est alimentée en courant, mais ne chauffe pas suffisamment.	Capteur de température PT1000 pas en contact avec la plaque chauffante. Résistance endommagée.	Essayer de réinitialiser l'erreur en arrêtant l'appareil puis en le redémarrant : si cela ne fonctionne pas, appeler le SAV.
FAN1_SP	Avertissement	Mauvais fonctionnement du ventilateur 1.	Conduit d'air ou ventilateur 1 encrassé. Défaut du ventilateur 1.	Vérifier : 1. La présence de saletés visibles sur les fentes de ventilation des filtres. 2. La présence d'un bruit de ventilateur quand la machine fonctionne. Contacter au besoin le SAV.
FAN1_F	Avertissement	Le ventilateur 1 ne fonctionne pas.	Mauvais câblage du ventilateur 1. Conduit d'air ou ventilateur 1 encrassé. Défaut du ventilateur 1.	Vérifier : 1. La présence de saletés visibles sur les fentes de ventilation des filtres. 2. La présence d'un bruit de ventilateur quand la machine fonctionne.
FAN2_SP	Avertissement	Mauvais fonctionnement du ventilateur 2.	Conduit d'air ou ventilateur 2 encrassé.	Vérifier : 1. La présence de saletés visibles sur les fentes de ventilation des filtres. 2. La présence d'un bruit de ventilateur quand la machine fonctionne. Contacter au besoin le SAV.
FAN2_F	Avertissement	Le ventilateur 2 ne fonctionne pas.	Mauvais câblage du ventilateur 2. Conduit d'air ou ventilateur 2 encrassé. Défaut du ventilateur 2.	Vérifier : 1. La présence de saletés visibles sur les fentes de ventilation des filtres. 2. La présence d'un bruit de ventilateur quand la machine fonctionne. Contacter au besoin le SAV.
HVTF_F	Avertissement	Haute tension. Le ventilateur du transformateur ne fonctionne pas.	Mauvais câblage du HVTF. Défaut du HVTF.	Vérifier : • La présence de saletés visibles sur les fentes de ventilation des filtres. • La présence d'un bruit de ventilateur quand la machine fonctionne. Contacter au besoin le SAV.

Anomalie	Type d'anomalie	Description	Causes possibles	Actions
KS1_OP	Blocage de la machine	KS1 ouvert alors que le couvercle est fermé.	KS1 ou S1 débranché/défectueux. Contact auxiliaire KS1 débranché/défectueux. Faisceau électrique. Vérifier le fusible Fs du micro-ondes.	Essayer de réinitialiser l'erreur en arrêtant l'appareil puis en le redémarrant : si cela ne fonctionne pas, appeler le SAV.
KS2_OP	Blocage de la machine	SSR (relais statique). KS2 ne se ferme pas.	Le couvercle n'est pas fermé correctement/la taille du sandwich dépasse la surface de cuisson. Le couvercle a été heurté pendant la fermeture. Faisceau électrique. KS2 débranché/défectueux. S2 débranché/défectueux.	L'erreur peut être provoquée par un mauvais positionnement du sandwich ou par une manipulation trop légère ou trop lourde du couvercle pendant sa fermeture : 1. Réinitialiser l'erreur en arrêtant l'appareil puis en le redémarrant. 2. Vérifier que les aliments sont placés au centre de la plaque et n'interfèrent pas avec les bords. 3. Fermer délicatement le couvercle et vérifier que la poignée est engagée correctement. Si le problème persiste, appeler le SAV.
HV_FUS	Blocage du micro-ondes	Le fusible de protection du transformateur HT a grillé.	Court-circuit sur les bobines primaires ou secondaires du transformateur HT.	Il est possible de cuisiner sans micro-ondes : si le micro-ondes est nécessaire, appeler le SAV.
LID_OP	Avertissement	Ouverture manuelle du couvercle par l'opérateur pendant un cycle.	Ouverture manuelle du couvercle avant la fin du cycle de cuisson.	Utiliser la touche STOP pour interrompre un cycle de cuisson. Supprimer l'avertissement selon la procédure décrite dans le Manuel d'utilisation.
MW_FUS	Blocage de la machine	Le fusible du moniteur a grillé. Le remplacer.	Contact auxiliaire KS1 débranché. Interrupteur du moniteur S3 en court-circuit. Fusible Fs grillé.	Débrancher l'appareil et appeler le SAV.
KLX1	Blocage de la machine	Sur-température sur le magnétron 1.	Conduit d'air ou ventilateur 1 encrassé/débranché/défectueux. Conduit d'air pas monté correctement. Défaut du magnétron 1.	Attendre que l'appareil refroidisse et réinitialiser l'erreur en arrêtant l'appareil puis en le redémarrant. Si l'erreur se reproduit, appeler le SAV.
KLX2	Blocage de la machine	Sur-température sur le magnétron 2.	Conduit d'air ou ventilateur 2 encrassé/débranché/défectueux. Conduit d'air pas monté correctement. Défaut du magnétron 2.	Attendre que l'appareil refroidisse et réinitialiser l'erreur en arrêtant l'appareil puis en le redémarrant. Si l'erreur se reproduit, appeler le SAV.
ACU_OT	Blocage de la machine	Sur-température de la carte ACU.	Sur-température de la carte ACU. Conduit d'air encrassé. Défaut du ventilateur 1, du ventilateur 2 ou des ventilateurs du HVTF.	Attendre que l'appareil refroidisse et réinitialiser l'erreur en arrêtant l'appareil puis en le redémarrant. Si l'erreur se reproduit, appeler le SAV.
UP_OT	Blocage de la machine	Sur-température de la plaque supérieure PT1000.	Vérifier l'intégrité de la plaque supérieure capteur PT1000/la remplacer ; Triac en court-circuit. Remplacer l'ACU.	Attendre que l'appareil refroidisse et réinitialiser l'erreur en arrêtant l'appareil puis en le redémarrant. Si l'erreur se reproduit, appeler le SAV.

Anomalie	Type d'anomalie	Description	Causes possibles	Actions
WT_OT	Blocage de la machine	Sur-température du capteur PT1000 du plan de travail.	Capteur de température PT1000 pas en contact avec la vitre. Triac en court-circuit. Remplacer l'ACU.	Attendre que l'appareil refroidisse et réinitialiser l'erreur en arrêtant l'appareil puis en le redémarrant. Si l'erreur se reproduit, appeler le SAV.
SMPS_F	Avertissement	Tension de sortie SMPS trop basse.	Fuite interne du micro-ondes. SMPS défectueux.	Supprimer l'avertissement selon la procédure décrite dans le Manuel d'utilisation. Si l'avertissement réapparaît, appeler le SAV.
BRIDGE	Blocage de la machine	Seulement PEP : pont sur le jumper J7 de l'ACU.	Mauvais raccordement au pont de J7 sur l'ACU. Défaut sur le pont de J7 sur l'ACU.	Réinitialiser l'erreur en arrêtant l'appareil puis en le redémarrant. Si l'erreur se reproduit, appeler le SAV.
LINE	Blocage de la machine	Un appareil 50 Hz est raccordé à une alimentation 60 Hz ou vice versa.	L'appareil a détecté une mauvaise fréquence de la ligne d'alimentation. Impossible d'utiliser l'appareil. Pour la fréquence de fonctionnement correcte (50 ou 60 Hz), voir la plaque signalétique.	Vérifier la plaque signalétique de la machine et contacter le SAV.
LID_WARN	Avertissement	Le couvercle n'est pas fermé correctement (tordu) ou le contact Reed S1 ou S2 est cassé.	Reed S1 : cassé. Reed S2 : cassé. Couvercle : tordu. Aimant Reed : perdu.	Fermer le couvercle en vérifiant que : 1. Les aliments sont placés correctement au centre de la plaque et n'interfèrent pas avec les bords. 2. La poignée est engagée correctement. Si le problème persiste, appeler le SAV.
LID_DAMAG	Blocage de la machine	Le couvercle n'est pas fermé correctement. Après 5 tentatives consécutives, l'appareil se bloque et exige l'intervention d'un technicien. Problème mécanique ou électrique sur le couvercle.	Reed S1 : cassé. Reed S2 : cassé. Couvercle : tordu. Aimant Reed : perdu.	Arrêter l'appareil puis le redémarrer. Fermer le couvercle et vérifier que la poignée est engagée correctement. Si l'anomalie réapparaît, appeler le SAV.
L'appareil ne s'allume pas.		La machine ne réagit pas à l'appui sur la touche ON/OFF.	Absence ou interruption de l'alimentation électrique externe. Rupture interne de la machine.	Vérifier que le câble de la machine est intact et que la fiche est insérée correctement dans la prise de courant (la prise doit être opérationnelle). Si le problème persiste, appeler le SAV.
L'appareil s'éteint à l'improviste.	Blocage de la machine	Pendant son fonctionnement, la machine s'arrête sans intervention apparente de l'opérateur.	Coupage de courant temporaire, mauvais contacts ou interruptions involontaires de l'alimentation électrique.	Vérifier que la touche ON/OFF est enfoncée correctement et que la fiche est insérée correctement dans la prise. Si l'anomalie réapparaît, appeler le SAV.
Le couvercle ne reste pas fermé lorsque la machine est en mode de fonctionnement	Blocage de la machine	L'opérateur ferme le couvercle mais le couvercle se rouvre.	Une accumulation de saleté interfère avec la fermeture ; Groupe de déblocage du couvercle débranché/défectueux.	Éliminer la saleté des crochets de la poignée et des dents avant ; essayer de refermer le couvercle : s'il n'est toujours pas possible de fermer le couvercle, appeler le SAV.
Le couvercle ne s'ouvre pas et l'écran affiche le symbole avec le GRAND TRIANGLE JAUNE.	Blocage de la machine	Cf. l'anomalie : <b>LID_BLK</b>		



Anomalie	Type d'anomalie	Description	Causes possibles	Actions
Le couvercle ne s'ouvre pas totalement	Avertissement	Il faut maintenir le couvercle ouvert manuellement.	Les ressorts du couvercle doivent être réglés, à défaut de quoi l'interférence mécanique ne permet pas l'ouverture complète du couvercle.	Éliminer la saleté/les débris de la zone de la charnière du couvercle et incliner le couvercle vers le haut et le bas. S'il n'est toujours pas possible d'ouvrir le couvercle, appeler le SAV.
Il faut exercer une force importante pour fermer le couvercle, à défaut de quoi le couvercle s'ouvre violemment.	Avertissement	Il faut exercer une force importante pour fermer le couvercle, à défaut de quoi le couvercle s'ouvre violemment.	Les ressorts du couvercle tirent trop.	1. Accrocher un poids d'environ 0,8 kg (version FLEX) à la poignée du couvercle pour vérifier s'il s'incline ou non : s'il ne s'incline pas, appeler le SAV (pour les versions standard, utiliser un poids de 1,1 kg). 2. Dégager de l'espace à l'arrière de l'unité pour éviter d'endommager le conduit flexible du couvercle.
Impossible de fermer le couvercle.	Blocage de la machine	Impossible de fermer totalement le couvercle.	Interférence mécanique ou décalage du couvercle.	Éliminer les débris des zones où une interférence mécanique pourrait empêcher la fermeture du couvercle. Incliner le couvercle vers le haut et le bas et vérifier si le mouvement est droit ou non. S'il n'est toujours pas possible de fermer le couvercle, appeler le SAV.
La touche couleur ne fonctionne pas ou une couleur violette apparaît même à l'écran.	Blocage de la machine	Il n'est pas possible d'utiliser les touches ou de distinguer un symbole à l'écran.	Câble plat débranché.	Appeler le SAV.
Les touches ne fonctionnent pas	Blocage de la machine	Aucune réaction à l'appui sur une (des) touche(s).	Mauvais contact de la (des) touche(s) ou contact usé.	Essayer d'arrêter la machine puis de la redémarrer. Si la (les) touche(s) ne fonctionnent toujours pas, appeler le SAV.
Le sandwich est froid à l'intérieur.	Blocage du micro-ondes	Le résultat de la cuisson montre que l'intérieur du sandwich n'est pas chaud.	Le micro-ondes ne fonctionne pas en raison d'une rupture des magnétrons ou du transformateur : les autres cas sont couverts par les alarmes ou avertissements apparaissant à l'écran.	TEST FACILE : Lancer un cycle de cuisson au micro-ondes : de l'air chaud doit sortir de l'arrière de la machine : si ce n'est pas le cas, procéder à un TEST PRÉCIS : Tester la fonctionnalité du micro-ondes en lançant un cycle de micro-ondes de 30 secondes, avec un verre (convenant pour le micro-ondes) d'eau froide dans la cavité : si l'eau est toujours froide en fin de cycle, appeler le SAV.   <b>ATTENTION</b>  Faire très attention en fermant le couvercle avec le verre à l'intérieur.
Un bruit d'étincelles provient de l'appareil pendant une phase de cuisson.	Avertissement	Un bruit d'étincelles provient de l'appareil pendant une phase de cuisson au micro-ondes.	1. Dans un cycle au micro-ondes, absence d'aliments ou charge trop légère 2. Le manque de propreté provoque un effet antenne avec le micro-ondes.	1. Réduire la durée de micro-ondes ou augmenter la charge des aliments en conséquence. 2. Nettoyer soigneusement la machine.
Des taches sont visibles sous la surface de cuisson.	Avertissement	Après avoir nettoyé les zones de cuisson, la présence d'infiltration est clairement visible sous la surface de cuisson.	Détérioration du joint de la surface de cuisson.	Nettoyer plus souvent la surface de cuisson sans utiliser d'outils tranchants pour éliminer la saleté/les débris du contour du joint. Si les taches augmentent, appeler le SAV.

Anomalie	Type d'anomalie	Description	Causes possibles	Actions
La surface de cuisson est fissurée.	Avertissement	Le verre de quartz présente des signes de fracture.	Mauvaise utilisation.	Ne plus utiliser l'appareil : appeler le SAV.
La plaque supérieure ne descend pas.	Avertissement	L'opérateur essaie de débloquent la plaque supérieure, mais elle ne bouge pas.	Le tube de la plaque supérieure ou le loquet de blocage de la plaque supérieure sont coincés en position relevée.	Essayer de débloquent délicatement le tube.  <b>AVERTISSEMENT</b> Risque de brûlure - laisser refroidir la machine ou utiliser des gants résistants à la chaleur. Lubrifier le mécanisme de débloquent et le tube. Si le problème persiste, appeler le SAV.
Le sandwich n'a pas une texture grillée.	Avertissement	Lorsque le cycle de cuisson est terminé, le haut du sandwich ne présente pas une texture grillée.	Le tube de la plaque supérieure ou l'arrêt mécanique sont coincés en position relevée.	Essayer de débloquent délicatement le tube.  <b>AVERTISSEMENT</b> Risque de brûlure - laisser refroidir la machine ou utiliser des gants résistants à la chaleur. Appeler le SAV.
Le sandwich est écrasé.	Avertissement	Lorsque le cycle de cuisson est terminé, le sandwich est écrasé sur la surface de cuisson.	Le tube de la plaque supérieure ou le loquet de blocage de la plaque supérieure sont coincés en position abaissée.	Essayer de débloquent délicatement le tube.  <b>AVERTISSEMENT</b> Risque de brûlure - laisser refroidir la machine ou utiliser des gants résistants à la chaleur. Appeler le SAV.
Odeur de brûlé.	Avertissement	L'appareil dégage une odeur excessive de brûlé.	Manque de nettoyage ou accumulation de graisse/saleté/débris.	Nettoyer soigneusement l'appareil et augmenter la fréquence de nettoyage. Si l'odeur persiste, appeler le SAV.
Encadrement de la plaque : encrassé ou endommagé.	Avertissement	L'encadrement de la plaque présente des traces de saleté, des zones sombres ou des trous.	<ol style="list-style-type: none"> <li>1. Manque de nettoyage ou accumulation de graisse/saleté/débris.</li> <li>2. Cuisson au micro-ondes avec la cavité vide ou faible masse d'aliments.</li> </ol>	<ol style="list-style-type: none"> <li>1. Nettoyer soigneusement l'encadrement de la plaque pour éliminer la graisse/la saleté/les débris.</li> <li>2. Augmenter fréquence de nettoyage.</li> <li>3. En cas de dégâts (fissures/trous), demander au SAV de remplacer l'encadrement de la plaque.</li> </ol>

Anomalie	Type d'anomalie	Description	Causes possibles	Actions
Conduit du couvercle : trop rigide ou endommagé.	Avertissement	Le tube flexible pour le câblage de la plaque supérieure est excessivement rigide ou présente des signes de détérioration.	Le conduit se rigidifie parce que les fils de la plaque supérieure se sont tordus trop de fois dans le même sens pendant le nettoyage de la plaque supérieure. Une rigidité accrue peut provoquer des endommagements.	<ol style="list-style-type: none"> <li>1. Libérer la plaque supérieure comme pour le nettoyage courant.</li> <li>2. Trouver le sens de torsion correct pour rétablir la flexibilité originale du conduit.</li> <li>3. Si le conduit est endommagé, appeler le SAV et communiquer les constatations.</li> </ol>
Filtres encrassés.	Avertissement	Les filtres à air présentent des traces de saleté/poussière/graisse/débris : risque de surchauffe	Cycle usage sévère et pollution dans la pièce.	<ol style="list-style-type: none"> <li>1. Éliminer la saleté à l'aide d'un chiffon.</li> <li>2. Éliminer la graisse des fentes de ventilation à l'aide d'un chiffon imbibé de dégraissant.</li> <li>3. Éliminer la poussière à l'aide d'un aspirateur.</li> <li>4. Appeler le SAV et communiquer les constatations ci-dessus : il faudra peut-être remplacer les filtres.</li> </ol>

## N ÉLIMINATION DE L'APPAREIL

### N.1 Procédure relative à l'élimination de l'appareil

À la fin de la vie utile de l'appareil, procéder à sa mise au rebut en bonne et due forme.

Les différents pays de destination ont des législations qui leur sont propres ; par conséquent, il convient de respecter les dispositions imposées par les lois et les organismes des pays où a lieu l'élimination de l'appareil.

Il faudra procéder à l'élimination des pièces constituant l'appareil de manière différenciée, en tenant compte de leur nature (par exemple, métaux, huiles, graisses, plastique, caoutchouc, etc.).

Avant de mettre l'appareil au rebut, il est recommandé de vérifier attentivement son état physique et de contrôler si des pièces de la structure présentent des signes éventuels d'affaissements ou de ruptures en phase de démontage.

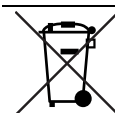

Le symbole présent sur le produit indique que celui-ci ne doit pas être considéré comme un déchet domestique mais qu'il doit être mis au rebut correctement afin d'éviter tout effet néfaste sur l'environnement et la santé humaine. Pour plus d'informations sur le recyclage de cet appareil, contacter l'agent ou le revendeur local de l'appareil, le SAV ou l'organisme local compétent pour l'élimination des déchets.



#### NOTE!

Au moment du démontage de l'appareil, les marquages, le présent Manuel et les autres documents relatifs à l'appareil devront être détruits.





CE