

Ultrasnelle grill

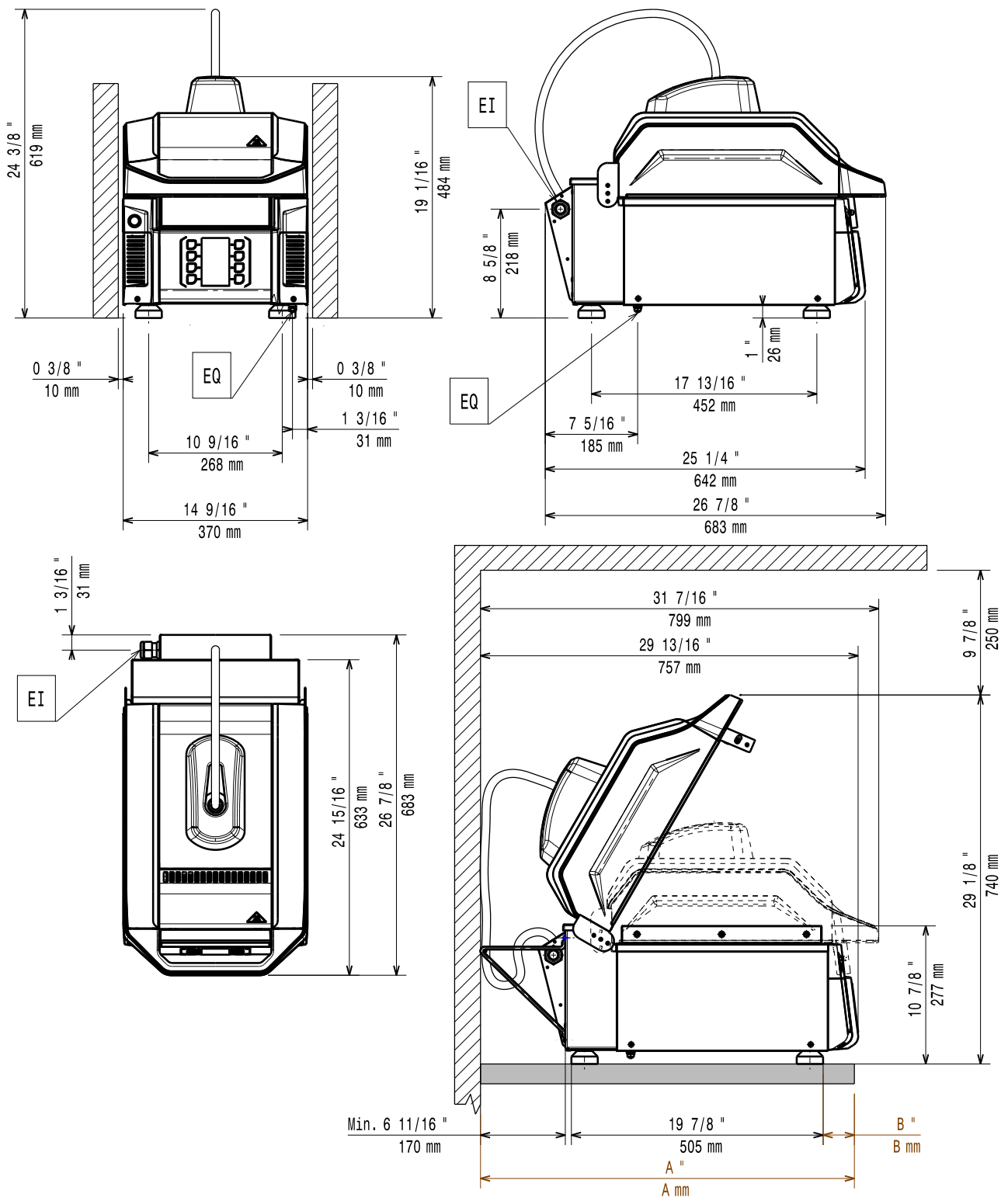

NL Installatie- en gebruikshandleiding





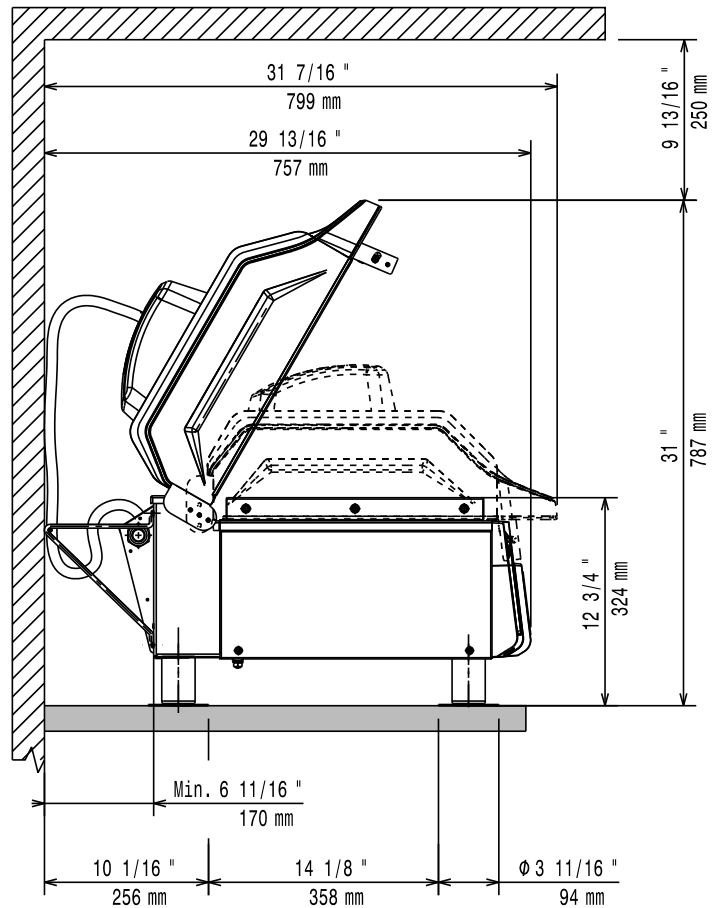
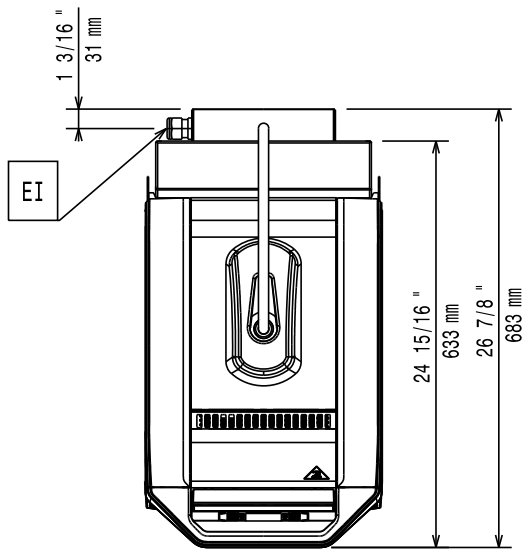
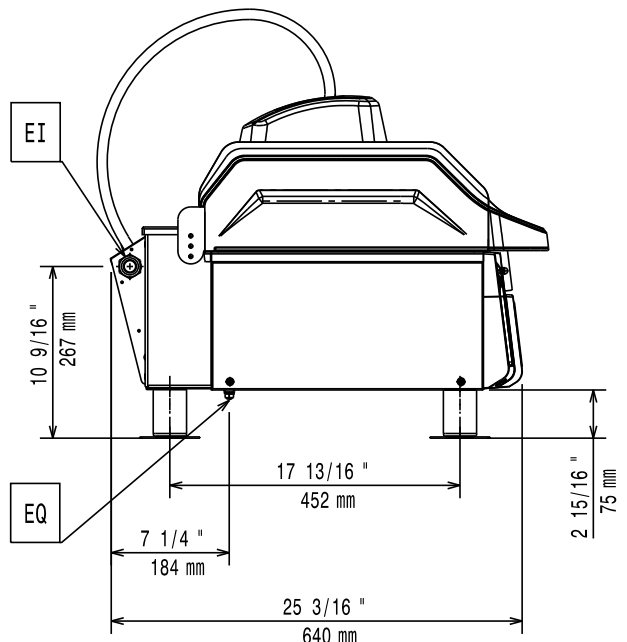
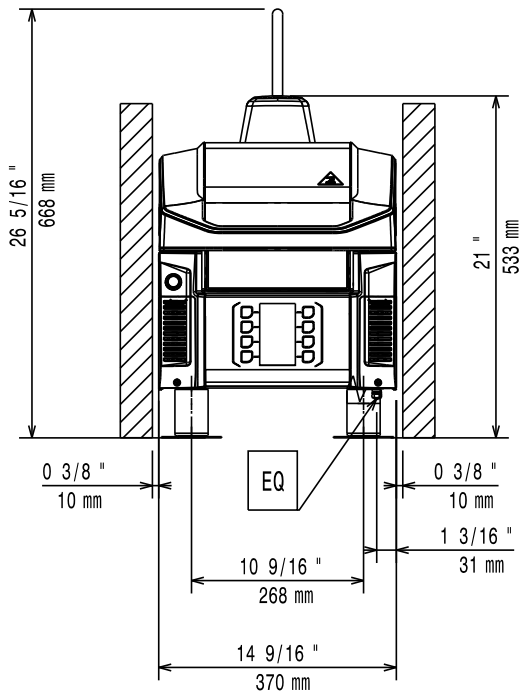

EI = Lengte voedingskabel 2000 mm / 78,74"

EQ = Equipotentiaalschroef

$A \geq 750 \text{ mm (29 1/2")}$ = Installatie aanbevolen

$700 \text{ mm (27 9/16")} \leq A < 750 \text{ mm (29 1/2")}$ = Verplicht vastzetten van het apparaat op de tafel

$A < 700 \text{ mm (27 9/16")}$ = Niet haalbaar

$B < 64 \text{ mm (2 1/2")}$ = Verplicht vastzetten van het apparaat op de tafel

Inleiding



Lees de volgende instructies, inclusief de garantievoorwaarden, voordat u het apparaat installeert en gebruikt.

Ga naar onze website www.electroluxprofessional.com en open het Support-gedeelte om:



uw product te registreren



aanwijzingen en tips en informatie over service en reparaties te krijgen

De Handleiding met aanwijzingen voor de installatie, het gebruik en het onderhoud (hierna Handleiding genoemd) geeft de gebruiker nuttige informatie om op de juiste en veilige wijze te werken met het apparaat.

Hetgeen wat hierna beschreven is moet niet beschouwd worden als een lang en zwaarwichtig relaas van waarschuwingen, maar eerder als een serie aanwijzingen die bedoeld zijn om in alle opzichten de prestaties van het apparaat te verbeteren en vooral om te voorkomen dat er schade veroorzaakt wordt aan mensen, goederen of dieren, voortkomend uit verkeerde werkwijzen en omstandigheden.

Het is erg belangrijk dat iedereen die belast is met het transport, de installatie, de inbedrijfstelling, het gebruik, het onderhoud en de verwerking tot afval van het apparaat, deze handleiding zorgvuldig raadpleegt en leest voordat hij handelingen gaat verrichten, teneinde verkeerde en onpraktische handelingen te voorkomen die de integriteit van het apparaat in gevaar zouden kunnen brengen of die gevaarlijk zouden kunnen zijn voor de veiligheid van mensen. Geadviseerd wordt de gebruiker regelmatig te informeren over de voorschriften met betrekking tot de veiligheid. Het is bovendien belangrijk het bevoegde personeel instructies te geven over en op de hoogte te houden van de werkzaamheden voor het gebruik en het onderhoud van het apparaat zelf.

Het is evenzo belangrijk dat de Handleiding altijd ter beschikking van de operator wordt gehouden en dat deze zorgvuldig bewaard wordt op de plaats waar het apparaat gebruikt wordt, zodat hij makkelijk en onmiddellijk geraadpleegd kan worden in geval van twijfels en in ieder geval altijd wanneer de omstandigheden dit vereisen.

Als er na lezing van deze handleiding nog twijfels of onzekerheden over het gebruik van het apparaat zouden zijn, aarzel dan niet om contact op te nemen met de Fabrikant of een erkend servicecentrum. Deze staan ter beschikking om snel en accuraat service te verlenen voor een betere werking en de maximale efficiëntie van het apparaat. Ten slotte herinneren wij u eraan dat gedurende alle fasen van gebruik van het apparaat de geldende voorschriften altijd moeten worden nageleefd voor wat betreft veiligheid, hygiëne op het werk en milieubescherming. Het is dus de taak van de gebruiker om te controleren dat het apparaat uitsluitend gestart en gebruikt wordt in optimale omstandigheden voor de veiligheid van zowel mensen als dieren en goederen.



BELANGRIJK

- De fabrikant kan op geen enkele wijze aansprakelijk gesteld worden voor handelingen die aan het apparaat verricht zijn waarbij de aanwijzingen uit deze handleiding veronachtzaamd zijn.
- De fabrikant behoudt zich het recht voor, zonder voorafgaande aankondiging, wijzigingen aan te brengen aan de apparaten die in deze publicatie vermeld zijn.
- Het kopiëren van deze handleiding of van een gedeelte daarvan, is verboden.
- Deze handleiding is in digitaal formaat verkrijgbaar door:
 - contact op te nemen met de dealer of de klantenservice;
 - de nieuwste, actuele handleiding te downloaden van de website www.electroluxprofessional.com;
- De handleiding moet altijd in de buurt van het apparaat bewaard worden, op een plaats die makkelijk toegankelijk is. De operators en de medewerkers die belast zijn met het onderhoud van het apparaat moeten deze gemakkelijk en te allen tijde kunnen vinden en raadplegen.

Inhoud

A	WAARSCHUWING EN VEILIGHEIDSINFORMATIE	8
A.1	Algemene informatie	8
A.2	Persoonlijke Beschermingsmiddelen	9
A.3	Algemene veiligheid	9
A.4	Transport, verplaatsing en opslag	10
A.5	Installatie en montage	11
A.6	Elektrische aansluitingen	11
A.7	Gebruik: Waarschuwingen	11
A.8	Het apparaat schoonmaken	13
A.9	Preventief onderhoud	13
A.10	Onderdelen en accessoires	13
A.11	Onderhoud van het apparaat	13
A.12	Onderhoud	14
A.13	Afvoeren van het apparaat	14
B	GARANTIEVOORWAARDEN EN UITSLUITINGEN	14
C	ALGEMENE VEILIGHEIDSVOORSCHRIFTEN	15
C.1	Op het apparaat geïnstalleerde beveiligingen	15
C.2	Veiligheidsmarkeringen die op of in de buurt van het apparaat aangebracht moeten worden	15
C.3	Beëindiging gebruik	15
C.4	Voorzorgsmaatregelen voor het gebruik en het onderhoud	15
C.5	Oneigenlijk gebruik dat redelijkerwijs voorzien kan worden	16
C.6	Overige risico's	16
D	ALGEMENE INFORMATIE	16
D.1	Inleiding	16
D.2	Gebruiksdoeleinden en beperkingen	16
D.3	Goedkeuring	16
D.4	Auteursrechten	17
D.5	Het bewaren van de handleiding	17
D.6	Gebruikers van de handleiding	17
D.7	Definities	17
D.8	Aansprakelijkheid	17
D.9	Controles verpakking door klant	17
D.10	Opslag	17
E	TECHNISCHE GEGEVENS	18
E.1	Identificatiegegevens van het apparaat en van de fabrikant	18
E.2	Kenmerken van de elektrische voeding	18
F	INSTALLATIE EN MONTAGE	19
F.1	Inleiding	19
F.2	Verantwoordelijkheden van de klant	20
F.3	Ruimtelimieten van het apparaat	20
F.4	Plaatsing	20
F.4.1	Aanpassing van de minimale afstand tussen de glasplaat en de bovenplaat (alleen voor modellen die daarmee zijn uitgerust)	20
F.5	Werkplek	20
F.6	Installatie van de voetjes	20
F.7	Beveiliging tegen het opengaan van het deksel (indien aanwezig op uw model)	21
F.8	Elektrische aansluitingen	21
F.9	Het weggoaien van de verpakking	22
G	NORMAAL GEBRUIK VAN HET APPARAAT	22
G.1	VOORZORGSMATREGELEN OM MOGELIJKE BLOOTSTELLING AAN OVERMATIGE MICROGOLF-ENERGIE TE VERMIJDEN	22
G.2	Kenmerken van het personeel dat bevoegd is ingrepen te verrichten aan het apparaat	22
G.3	Basisvereisten voor gebruik van het apparaat	22
H	PRODUCTBESCHRIJVING	22
H.1	Overzicht apparaat	22
H.2	Overzicht bedieningspaneel	23
H.2.1	Display	23
H.3	Anti-aanbakplaat	23
I	BEDIENING	24
I.1	Inbedrijfstelling	24
I.2	Een programma instellen	24
I.3	Basisinstellingen	25
I.4	Basisinstellingen	25
I.4.1	APPARAAT- EN PROGRAMMAINSTELLINGEN UPLOADEN NAAR / DOWNLOADEN VAN EEN USB-STICK	25
I.4.2	LOG CYCLUS DOWNLOADEN NAAR USB-STICK	26
I.4.3	PROGRAMMA-INSTELLINGEN UPLOADEN NAAR / DOWNLOADEN VAN EEN USB-STICK	26
I.4.4	APPARAATINSTELLINGEN UPLOADEN NAAR / DOWNLOADEN VAN EEN USB-STICK	26
I.4.5	TELLERS BESTURING	26
I.4.6	HELDERHEID	26
I.4.7	INSTELLEN ZOEMER	27

	I.4.8	INSTELLEN MELODIE.....	27
	I.4.9	INSTELLING TIJD.....	27
	I.4.10	INFORMATIE.....	27
	I.4.11	CONNECTIVITEIT.....	27
I.5		Geavanceerde instellingen.....	28
	I.5.1	Toegang tot Geavanceerde instellingen.....	28
	I.5.2	PROGRAMMA-INSTELLING - Enkele fase.....	28
	I.5.3	FLEX (alleen voor modellen die daarmee zijn uitgerust).....	29
	I.5.4	PROGRAMMA-INSTELLING Multifase.....	29
	I.5.5	APPARAAT- EN PROGRAMMAINSTELLINGEN UPLOADEN NAAR/DOWNLOADEN VAN EEN USB-STICK.....	30
	I.5.6	INSTELLING STARTMODUS.....	30
	I.5.7	INSTELLING OPTIE CYCLUS STOPPEN.....	30
	I.5.8	INSTELLING TEMPERATUUR BOVENPLAAT EN GLASPLAAT.....	30
	I.5.9	STAND-BY-STAND.....	31
	I.5.10	TELLERS BESTURING.....	31
	I.5.11	HELDERHEID.....	31
	I.5.12	INSTELLEN ZOEMER – TIJDSINSTELLING – INFORMATIE.....	31
	I.5.13	WACHTWOORD WIJZIGEN.....	32
	I.5.14	WACHTWOORD OPNIEUW INSTELLEN.....	32
	I.5.15	INSTELLING EXPERT - UNEXPERT.....	32
	I.5.16	INSTELLING AFBEELDINGENMENU.....	33
	I.5.17	INSTELLING CONNECTIVITEIT.....	33
	I.5.18	RECEPTENBEHEER VANUIT DE CLOUD (indien beschikbaar in uw model).....	33
I.6		Dagelijks gebruik.....	33
J		UITNEEMBARE TEFLON PLAAT (REMOVABLE TEFLON PLATE, RTP).....	34
	J.1	Voorzorgsmaatregelen voor het gebruik.....	34
	J.2	De bovenplaat ontgrendelen.....	34
	J.3	Vervangen van de verwijderbare teflonplaat.....	35
	J.4	Zet de bovenplaat vast in het deksel.....	35
K		HET APPARAAT SCHOONMAKEN.....	35
	K.1	Inleiding reiniging.....	35
	K.2	Schoonmaken van de buitenkant.....	36
	K.3	Dagelijkse reiniging.....	36
		K.3.1 Voorzorgshandelingen.....	36
		K.3.2 Glas en deksel.....	36
		K.3.3 Reiniging smoorspoel of afdekking smoorspoel.....	37
		K.3.4 Bereidingsruimte.....	37
		K.3.5 Reiniging voedselplaat.....	38
		K.3.6 Stoomafvoerruimte.....	38
	K.4	Wekelijkse reiniging.....	38
		K.4.1 Reinig de verwijderbare teflonplaat.....	38
		K.4.2 Grondige reiniging van de bereidingsruimte.....	39
		K.4.3 Reiniging filters.....	39
L		ONDERHOUD VAN HET APPARAAT.....	40
	L.1	Informatie over de verzorging.....	40
	L.2	Buitenbedrijfstelling.....	40
	L.3	Demontage.....	40
	L.4	Onderhoudsintervallen.....	40
	L.5	Perioden waarin het apparaat niet gebruikt wordt.....	41
M		PROBLEMEN EN OPLOSSINGEN.....	41
	M.1	Inleiding.....	41
	M.2	Suggesties voor bereidingskwaliteit.....	41
	M.3	Tabel met anomaliteiten.....	42
N		AFVOEREN VAN HET APPARAAT.....	49
	N.1	Procedure met betrekking tot het afvoeren van het apparaat.....	49

A WAARSCHUWING EN VEILIGHEIDSINFORMATIE

A.1 Algemene informatie

Om een veilig gebruik van het apparaat en een goed begrip van de handleiding mogelijk te maken, is een goede kennis vereist van de termen en typografische weergaven die gebruikt worden in de documentatie. Om de verschillende soorten gevaren aan te duiden en het mogelijk te maken deze te herkennen worden in deze handleiding de volgende symbolen gebruikt:



WAARSCHUWING

Gevaar voor de gezondheid en veiligheid van operators.



WAARSCHUWING

Gevaar voor elektrocutie - gevaarlijke spanning.



PAS OP

Gevaar voor schade aan het apparaat of het product.



BELANGRIJK

Belangrijke aanwijzingen of informatie over het product



Equipotentialiteit



Lees de instructies voordat het apparaat in gebruik genomen wordt







Verduidelijking en uitleg

- Uitsluitend en alleen gespecialiseerd personeel is geautoriseerd om werkzaamheden aan het apparaat te verrichten.
- Deze apparatuur mag niet gebruikt worden door minderjarigen en volwassenen met lichamelijke, zintuiglijke of verstandelijke beperkingen of met weinig ervaring met of kennis over het gebruik van de apparatuur.
- Laat kinderen het apparaat niet gebruiken of ermee spelen.
- Reiniging en onderhoud mogen niet worden uitgevoerd door kinderen.
- Raadpleeg de gegevens op het typeplaatje van het apparaat, voor contact met de fabrikant (bijv. voor verzoeken om reserveonderdelen, enz.).
- Wanneer het apparaat wordt afgedankt, moet het merkplaatje vernietigd worden.
- Bewaar dit boekje zorgvuldig zodat de verschillende mensen die het apparaat zullen bedienen, het kunnen raadplegen

A.2 Persoonlijke Beschermingsmiddelen

Tabel met persoonlijke beschermingsmiddelen (PBM) die tijdens de verschillende fases van de levensduur van het apparaat gebruikt moeten worden.

Fase	Bescher- mende kleding	Veiligheids- schoenen	handschoe- nen	Bril	Valhelm of helm
					
Transport	●	●	○	—	—
Verplaatsing	●	●	○	—	—
Uitpakken	●	●	○	○	—
Installatie	●	●	● ¹	—	—
Normaal gebruik	○	○	○ ²	—	—
Instellingen	○	○	○	—	—
Normale reiniging	○	●	● ¹⁻²⁻³	●	—
Buitenge- wone reiniging	○	●	● ¹⁻²⁻³	●	—
Onderhoud	●	●	○	—	—
Demontage	●	●	○	○	—
Sloop	●	●	○	○	—
Verklaring:					
●	VEREISTE PBM				
○	PBM TER BESCHIKKING OF INDIEN NODIG TE GEBRUIKEN				
—	NIET VEREISTE PBM				

1. Tijdens deze handelingen moeten snijbestendige handschoenen worden gebruikt. Wij herinneren u eraan dat het niet gebruiken van de persoonlijke beschermingsmiddelen door de operator, het gespecialiseerde personeel of andere medewerkers die belast zijn met het gebruik van de apparatuur kan leiden tot blootstelling aan schade aan de gezondheid (afhankelijk van het model).

2. Tijdens deze handelingen moeten handschoenen hittebestendig zijn om de handen te beschermen tegen contact met warm voedsel of hete onderdelen van het apparaat en/of wanneer daar warme producten uit worden gehaald. Wij herinneren u eraan dat het niet gebruiken van de persoonlijke beschermingsmiddelen door de operator, het gespecialiseerde personeel of andere medewerkers die belast zijn met het gebruik van de apparatuur kan leiden tot blootstelling aan chemische risico's en eventueel schade aan de gezondheid kan veroorzaken (afhankelijk van het model).

3. Tijdens deze handelingen moeten de handschoenen geschikt zijn voor contact met de gebruikte chemische stoffen (raadpleeg het veiligheidsinformatieblad van de gebruikte stoffen voor informatie over de benodigde PBM). Wij herinneren u eraan dat het niet gebruiken van de persoonlijke beschermingsmiddelen door de operator, het gespecialiseerde personeel of andere medewerkers die belast zijn met het gebruik van de apparatuur kan leiden tot blootstelling aan chemische risico's en eventueel schade aan de gezondheid kan veroorzaken (afhankelijk van het model).

A.3 Algemene veiligheid

- De apparaten zijn voorzien van elektrische en/of mechanische veiligheidsvoorzieningen, bedoeld voor de bescherming van het personeel en het apparaat zelf.
- Het is altijd verboden het apparaat aan te zetten tijdens het verwijderen, veranderen of openmaken van beschermingen, beveiligingen en veiligheidsvoorzieningen.

- Breng geen wijzigingen aan de onderdelen aan die bij het apparaat zijn geleverd.
- Enkele afbeeldingen in deze handleiding geven het apparaat weer of delen daarvan, zonder de afschermingen of met verwijderde afschermingen. Dit is uitsluitend gedaan ter verduidelijking. Het is absoluut verboden om het apparaat te gebruiken zonder de afschermingen of wanneer deze uitgeschakeld zijn.

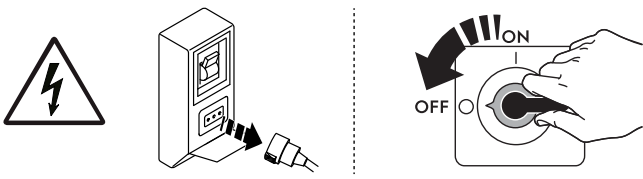

Alvorens willekeurig welke installatie-, montage-, reinigings- of onderhoudsprocedure uit te voeren, moet de elektrische voeding van het apparaat worden afgekoppeld.

- Het is verboden de markering van het apparaat en de etiketten en waarschuwbordjes met betrekking tot veiligheid, gevaar en instructies, die op het apparaat zijn aangebracht, te verwijderen, aan te passen of onleesbaar te maken.
- Het A-gewogen geluidsdrukniveau is niet groter dan 70 dB(A).¹
- Vermijd blootstelling van de apparatuur aan ozon - gebruik geen ozonisatoren in de ruimten waar de apparatuur is geïnstalleerd.
- De volgende handelingen moeten door gespecialiseerd, erkend personeel of door de klantenservice worden uitgevoerd, voorzien van alle toepasselijke persoonlijke beschermingsuitrusting (A.2 *Persoonlijke Beschermingsmiddelen*), gereedschappen, hulpstukken en hulpmiddelen. Zij kunnen de fabrikant om een onderhoudshandleiding vragen:
 - Installatie en montage
 - Plaatsing
 - Elektrische aansluiting
 - Reiniging, reparatie en buitengewoon onderhoud van het apparaat
 - Afvoeren van het apparaat
 - Werkzaamheden aan elektrische apparatuur

A.4 Transport, verplaatsing en opslag

- Het transport (oftewel de verplaatsing van het apparaat van de ene plaats naar de andere) en de verplaatsing (oftewel het overbrengen binnen werkplekken) moeten plaatsvinden met gebruik van geschikte transportmiddelen.
- Raadpleeg aanwijzingen op de verpakking voor stapelen tijdens transport, hantering en opslag.
- Tijdens de fases van het laden of lossen is het verboden zich onder geheven lasten te bevinden. Het is onbevoegden verboden om de werkzone te betreden.
- Alleen het gewicht van de machine zelf is onvoldoende om stabiliteit te verzekeren.
- Bij het verplaatsen van het apparaat is het verboden het apparaat op te tillen of te verankeren aan bewegende of kwetsbare delen zoals: carter, elektrische bedrading, pneumatische onderdelen, enz.
- tijdens het verplaatsen mag het apparaat niet geduwd of gesleept worden om omkiepen te voorkomen. Gebruik geschikte hulpmiddelen om het apparaat op te tillen.
- Zorg voor een passende omgeving, met een vlakke ondergrond, voor het lossen en opslaan van het apparaat.
- Voor de medewerkers die belast zijn met het transport, de verplaatsing, het verschuiven en de opslag van het apparaat zijn een geschikte opleiding en training voor het veilige

1. De geluidsemissiewaarden zijn verkregen in overeenstemming met EN ISO 11204. De waarde kan hoger zijn afhankelijk van de werkplek waar deze gemeten wordt.

gebruik van hefsystemen en de toepassing van persoonlijke beschermingsmiddelen die geschikt zijn voor het soort werkzaamheden dat moet worden uitgevoerd noodzakelijk.

- Verzeker u, op het moment van de verwijdering van de verankeringssystemen, ervan dat de stabiliteit van de onderdelen van het apparaat niet afhankelijk is van de verankering en dat deze handeling, dus, niet tot het vallen van de lading van het voertuig leidt. Voordat componenten van het apparaat worden verwijderd dient u zich ervan te verzekeren dat alle verankeringssystemen verwijderd zijn.

A.5 Installatie en montage

- De beschreven handelingen dienen op grond van de in het land van gebruik geldende actuele veiligheidsrichtlijnen en -voorschriften te worden uitgevoerd;
- De stekker moet, indien aanwezig, ook bereikbaar blijven nadat het apparaat op de definitieve plaats is gezet.
- de apparaten zijn niet geschikt om buiten en/of op plaatsen geïnstalleerd te worden waar zij aan weersinvloeden (regen, direct zonlicht e.d.) blootgesteld zijn.

A.6 Elektrische aansluitingen

- Het voedingssysteem moet geschikt zijn voor de vermelde stroomsterkte van het aangesloten apparaat; de aansluiting moet worden uitgevoerd in overeenstemming met de in het land van gebruik geldende richtlijnen en voorschriften.
- Informatie over de voedingsspanning en frequentie van het apparaat staat vermeld op het typeplaatje.
- Indien de voedingskabel beschadigd is of te kort is, dan dient hij door de Klantenservice of in ieder geval door gespecialiseerd personeel vervangen te worden, teneinde elk risico te vermijden.
- De fabrikant kan op geen enkele wijze aansprakelijk gesteld worden voor eventuele schade of ongevallen die voortvloeien uit het feit dat de hierboven vermelde voorschriften of de elektrische veiligheidsvoorschriften die van toepassing zijn in het land waar het apparaat gebruikt wordt, niet in acht genomen zijn.

A.7 Gebruik: Waarschuwingen

Om de kans op brandwonden, elektrische schokken, brand, persoonlijk letsel of blootstelling aan overmatige microgolffenergie te verkleinen

1. Lees de bijgeleverde aanwijzingen door voordat het apparaat in gebruik genomen wordt.
2. Lees en volg de specifieke paragraaf G.1 *VOORZORGSMATREGELEN OM MOGELIJKE BLOOTSTELLING AAN OVERMATIGE MICROGOLFFENERGIE TE VERMIJDEN* in het bijbehorende hoofdstuk.
3. Gebruik het apparaat niet leeg.
4. Dit apparaat moet geaard worden. Sluit het apparaat uitsluitend aan op een correct geaard stopcontact. Zie "INSTRUCTIES M.B.T. AARDING" in hoofdstuk F.8 *Elektrische aansluitingen*.
5. Installeer of plaats dit apparaat uitsluitend volgens de meegeleverde installatie-instructies.
6. Bepaalde producten zoals hele eieren en afgesloten houders, zoals afgesloten glazen potten, kunnen exploderen en mogen niet in dit apparaat verwarmd worden.



BELANGRIJK

Zorg ervoor dat de volgende informatie op een opvallende plaats in de buurt van het apparaat wordt verstrekt: “Waarschuwing: vloeistoffen of andere levensmiddelen mogen niet in afgesloten houders worden verwarmd, omdat ze zouden kunnen ontploffen.”

7. Gebruik dit apparaat alleen waarvoor het bedoeld is, zoals in de handleiding wordt beschreven. Gebruik geen bijtende chemicaliën of dampen in dit apparaat. Dit type apparaat is specifiek ontworpen om sandwiches te verwarmen of grillen. Het is niet ontworpen voor gebruik in laboratoria.
8. Dit apparaat is uitsluitend bedoeld voor professioneel gebruik, niet voor huishoudelijk gebruik.
9. Net als bij elk professioneel apparaat geldt dat het niet door onbevoegden of kinderen mag worden gebruikt.
10. Gebruik het apparaat niet als het snoer of de stekker beschadigd is, als het niet naar behoren werkt, of als het beschadigd is geraakt of is gevallen.
11. Gebruik het apparaat niet als het beschadigd is. Het is in het bijzonder van belang dat het deksel goed sluit en dat de glasplaat niet beschadigd is.
12. Het is de verantwoordelijkheid van de gebruiker om voor elk gebruik de algemene deugdelijkheid en reinheid van het apparaat te controleren en het niet (meer) te gebruiken als er vuil, schade of ontbrekende onderdelen zijn waargenomen.
13. Onderhoud aan dit apparaat mag alleen verricht worden door gekwalificeerd onderhoudspersoneel. Neem contact op met de dichtstbijzijnde technische dienst voor onderzoek, reparatie of afstelling.
14. Het apparaat is uitgerust met een systeem voor interne luchtkoeling (aan de voor- en achterzijde). De openingen van het apparaat waardoor de lucht aangezogen en afgegeven wordt, mogen niet worden afgesloten met voorwerpen of doeken, want dat kan leiden tot oververhitting en schade aan het apparaat. De afvoeropeningen op de bovenkant van het apparaat niet afdekken met voorwerpen.
15. Sla dit apparaat niet buiten op. Gebruik dit product niet in de buurt van water, bijvoorbeeld in de buurt van een wasbak, in een vochtige kelder, in de buurt van een zwembad of vergelijkbare plaatsen.
16. Dompel het apparaat, de bovenste verwarmingsplaat, het snoer of de stekker niet onder in water.
17. Houd de voedingskabel uit de buurt van warme oppervlakken van het apparaat.
18. Laat het snoer niet over de rand van een tafel of aanrecht hangen.
19. Om de kans op brand in de verwarmingsruimte te verkleinen:
 - a. Het apparaat is ontworpen voor het rechtstreeks verwarmen/grillen van sandwiches. Elk ander gebruik moet als oneigenlijk beschouwd worden.
 - b. Grill sandwiches niet te lang. Plaats geen plastic of ander brandbaar materiaal, kookgerei of andere voorwerpen van kunststof of ander brandbaar materiaal in het apparaat. Plaats er ALLEEN sandwiches in, met het speciaal daarvoor bestemde bakpapier (voor modellen die daartoe zijn uitgerust).
 - c. Als materiaal in het apparaat in brand vliegt, schakel het apparaat dan uit en haal de stekker uit het stopcontact.
 - d. Laat geen dingen op de glasplaat liggen, gebruik de bereidingsruimte niet om dingen in op te slaan. Laat geen kookgerei of sandwiches in de ruimte achter wanneer het apparaat niet in gebruik is.
 - e. Gebruik het apparaat niet om sandwiches te verwarmen in metalen potten, pannen, op metalen platen of ander metalen kookgerei.
 - f. Maak de glasplaat en de bovenste verwarmingsplaat regelmatig schoon en verwijder daarbij alle resten. Door resten verkoold materiaal kunnen de

sandwiches verbranden en de microgolven kunnen het vet en verbrande resten in brand doen vliegen.

20. De maximale dikte van de te bereiden sandwich mag niet groter zijn dan 3"/75 mm.
21. Let tijdens het gebruik op de hete zones van het buitenoppervlak. De kookzones blijven heet. Zelfs als het apparaat is uitgeschakeld.
22. Net als in alle apparaten met microgolven kan het gebeuren dat er in de bereidingsruimte vonken ontstaan. Deze vonken zijn niet van invloed op de veiligheid van de gebruiker en ook niet op de kwaliteit van de sandwich. Als er als gevolg van de vonken een donkere plek zichtbaar is op de metalen gedeelten, kan dit met een vochtige doek worden gereinigd.
23. Maak het apparaat regelmatig schoon en verwijder daarbij alle broodresten. Wanneer het apparaat niet goed schoon wordt gehouden, leidt dit tot achteruitgang van de oppervlakken.
24. Het meegeleverde hulpstuk (schraper) mag alleen gebruikt worden voor reinigingsdoeleinden. Zie hoofdstuk K.3 *Dagelijkse reiniging*.
25. Het apparaat moet regelmatig (minstens eenmaal per jaar) volledig gecontroleerd worden. Het wordt geadviseerd een onderhoudscontract af te sluiten.
26. Het is gevaarlijk als iemand anders dan een gekwalificeerd persoon onderhoud of reparaties uitvoert waarbij afdekkingen worden verwijderd die bescherming bieden tegen blootstelling aan microgolfenergie

BEWAAR DEZE INSTRUCTIES ZORGVULDIG ZODAT DE VERSCHILLENDE MENSEN DIE HET APPARAAT ZULLEN BEDIENEN, HET KUNNEN RAADPLEGEN

A.8 Het apparaat schoonmaken

- Het apparaat niet aanraken met natte handen en/of voeten of als u blootsvoets loopt.
- Voordat u welke reinigingswerkzaamheden dan ook gaat uitvoeren moet het apparaat in veilige omstandigheden verkeren.
- Houd u aan de regels voor de verschillende werkzaamheden voor normaal en buitengewoon onderhoud. Het niet in acht nemen van de waarschuwingen kan leiden tot risico's voor het personeel.
- Sproei geen water en gebruik geen waterstralen, stoomreiniger of hogedrukreiniger.

A.9 Preventief onderhoud

Om de veiligheid en prestaties van uw apparatuur te garanderen, wordt aanbevolen dat elke 12 maanden onderhoud wordt uitgevoerd door door Electrolux Professional erkende monteurs, volgens de servicehandboeken van Electrolux Professional. Neem voor meer informatie contact op met uw lokale servicecentrum van Electrolux Professional.

A.10 Onderdelen en accessoires

Gebruik alleen originele accessoires en/of reserveonderdelen. Wanneer geen originele accessoires en/of reserveonderdelen worden gebruikt komt de oorspronkelijke garantie van de fabrikant te vervallen en kan het zijn dat het apparaat niet aan de veiligheidsnorm voldoet.

A.11 Onderhoud van het apparaat

- De lengte van de periodes tussen inspecties en onderhoud zijn afhankelijk van de effectieve bedrijfsomstandigheden van het apparaat en van de omgevingsomstandigheden (aanwezigheid van stof, vocht, enz.), daarom kunnen hiervoor geen exacte tijdgegevens gegeven worden. Om stilstandtijd tot een minimum te beperken, is het raadzaam om zorgvuldig en periodiek onderhoud aan het apparaat uit te voeren.

- Wij adviseren u bovendien om met de klantenservice een contract af te sluiten voor gepland preventief onderhoud.
- Voordat u welke onderhoudswerkzaamheden dan ook gaat uitvoeren moet het apparaat in veilige omstandigheden verkeren.
- De stekker moet zodanig geplaatst zijn dat hij altijd zichtbaar is voor de medewerker die de handelingen uitvoert tijdens de onderhoudswerkzaamheden.
- Om de doelmatigheid van het apparaat en de goede werking te garanderen is het absoluut noodzakelijk periodiek onderhoud te verrichten zoals aangegeven in de handleiding.

A.12 Onderhoud

VOORZORGSMAATREGELEN DIE IN ACHT MOETEN WORDEN GENOMEN VOOR EN TIJDENS ONDERHOUD OM MOGELIJKE BLOOTSTELLING AAN OVERMATIGE MICROGOLFENERGIE TE VERMIJDEN

- Zorg ervoor dat de oven niet gebruikt wordt terwijl de deur open is.
- Voer de volgende veiligheidscontroles uit op alle ovens die onderhouden moeten worden voordat de magnetron of een andere bron van microgolven wordt ingeschakeld en voer de noodzakelijke reparaties uit:
 1. werking interlock,
 2. goed sluiten van de deur
 3. afsluiting en afsluitende oppervlakken (vonken, slijtage en andere schade),
 4. schade aan of losraken van scharnieren en grendels,
 5. aanwijzingen van een val of verkeerd gebruik.
- Voordat de magnetron wordt ingeschakeld voor onderhoudstesten of inspectie in de compartimenten waar de microgolven worden opgewekt, dienen de magnetron, de golfgeleiding of transmissieleiding en de ruimte gecontroleerd te worden op de juiste uitlijning, integriteit en aansluitingen.
- Defecte of verkeerd afgestelde onderdelen in de vergrendeling, monitor, de sluiting van de deur en de opwek- en transmissiesystemen voor microgolven moeten worden gerepareerd, vervangen of aangepast volgens procedures die in deze handleiding worden beschreven, voordat de oven aan de eigenaar wordt overgedragen.
- Alleen originele vervangingsonderdelen kunnen de veiligheidsnormen van het apparaat garanderen.

A.13 Afvoeren van het apparaat

- Maak het apparaat volledig onbruikbaar door het elektrische snoer te verwijderen en door bovendien alle mogelijke sluitingen te verwijderen om te voorkomen dat er iemand in opgesloten kan raken.

B GARANTIEVOORWAARDEN EN UITSLUITINGEN

Als de aanschaf van dit product garantiedekking omvat, wordt garantie geboden die in overeenstemming is met plaatselijke verordeningen en die van toepassing is op het product dat geïnstalleerd en gebruikt wordt voor de doeleinden waarvoor het is ontworpen, en zoals beschreven in de van toepassing zijnde documentatie van de apparatuur.

De garantie is van toepassing in het geval dat de klant uitsluitend originele reserveonderdelen heeft gebruikt en onderhoud heeft uitgevoerd in overeenstemming met de documentatie van Electrolux Professional voor gebruikers en onderhoud, die op papier of in elektronisch formaat beschikbaar zijn gemaakt.

Electrolux Professional adviseert ten sterkste om door Electrolux Professional goedgekeurde reinigings-, spoel- en

ontkalkingsmiddelen te gebruiken om optimale resultaten te verkrijgen en de efficiëntie van het product in de tijd te behouden.

Het volgende wordt niet gedekt door de garantie van Electrolux Professional:

- kosten voor onderhoudsritten om het product af te leveren en op te halen;
- installatie;
- training over het gebruik/de bediening;
- vervanging (en/of levering) van reserveonderdelen, tenzij als gevolg van defecten in materialen of vakmanschap die binnen één (1) week na de storing zijn gemeld;
- correctie van externe bedrading;

- correctie van niet-geautoriseerde reparaties evenals schade, storingen en inefficiënties die worden veroorzaakt door en/of het gevolg zijn van;
 - onvoldoende en/of abnormale capaciteit van de elektrische systemen (stroomsterkte/spanning/frequentie, met inbegrip van pieken en/of stroomstoringen);
 - onvoldoende of onderbroken toevoer van water, stoom, lucht, gas (met inbegrip van onzuiverheden en/of andere zaken die niet voldoen aan de technische vereisten voor elk apparaat);
 - loodgietersonderdelen, onderdelen of verbruikbare schoonmaakproducten die niet zijn goedgekeurd door de fabrikant;
 - verwaarlozing, verkeerd gebruik, misbruik of niet houden aan de gebruiks- en verzorgingsinstructies die beschreven worden in de bijbehorende documentatie van de apparatuur door de klant;
 - onjuiste of slechte: installatie, reparatie, onderhoud (inclusief knoeien, wijzigingen en reparaties die worden uitgevoerd door derden die niet geautoriseerd zijn) en wijzigingen aan de veiligheidssystemen;
 - Het gebruik van niet-originele onderdelen (bijv. verbruiksproducten, slijtage of reserveonderdelen);
 - omgevingscondities die thermische (bijv. oververhitting/bevriezing) of chemische (bijv. corrosie/oxidatie) stress veroorzaken;
 - vreemde voorwerpen die in het product worden geplaatst of daarop worden aangesloten;

- ongelukken of overmacht;
- transport en hantering, inclusief krassen, deuken, kerven en/of andere schade aan de afwerking van het product, tenzij dergelijke schade het gevolg is van defecten in materialen of vakmanschap en binnen één (1) week na aflevering wordt gemeld, tenzij anders overeengekomen;
- product met originele serienummers die verwijderd of gewijzigd zijn of niet gemakkelijk vastgesteld kunnen worden;
- vervanging van lampen, filters of verbruiksartikelen;
- alle accessoires en software die niet zijn goedgekeurd of niet gespecificeerd worden door Electrolux Professional.

De garantie van Electrolux Professional komt te vervallen en de fabrikant zal met betrekking hiertoe geen aansprakelijkheid hebben in het geval van enige modificatie van het product of met betrekking tot hardware/software/programming.

Tot de garantie behoren geen geplande onderhoudsactiviteiten (met inbegrip van de daarvoor benodigde onderdelen) of de levering van reinigingsmiddelen, tenzij specifiek gedekt binnen een plaatselijke overeenkomst die onderhevig is aan plaatselijke algemene voorwaarden.

Controleer de website van Electrolux Professional voor de lijst met erkende klantenservices.

C ALGEMENE VEILIGHEIDSVOORSCHRIFTEN



WAARSCHUWING

Zie “*Waarschuwing en veiligheidsinformatie*”.

C.1 Op het apparaat geïnstalleerde beveiligingen

Afschermingen

Het apparaat heeft:

- vaste afschermingen (bijv.: carters, deksels, zijpanelen, enz.), die bevestigd zijn aan het apparaat en/of aan het frame met bouten of snelkoppelingen die uitsluitend gedemonteerd of geopend kunnen worden met gereedschappen; de gebruiker mag dergelijke voorzieningen daarom niet verwijderen of ermee knoeien. De Fabrikant kan op geen enkele wijze aansprakelijk worden gesteld voor schade door geknoei of verkeerd gebruik van het apparaat;
- interlock bewegende afschermingen (deur) om toegang te krijgen tot de binnenkant van het apparaat;
- toegangspanelen of -deurtjes tot de elektrische uitrusting van het apparaat, uitgevoerd met scharnierende deurtjes die alleen met behulp van gereedschap geopend kunnen worden. Het paneel of het deurtje mag niet geopend worden als het apparaat is aangesloten op het elektriciteitsnet.

C.2 Veiligheidsmarkeringen die op of in de buurt van het apparaat aangebracht moeten worden

Verbod	Betekenis
	het is verboden de veiligheidsvoorzieningen te verwijderen
	het is verboden water te gebruiken voor het blussen van branden (vermeld op de elektrische onderdelen)

Gevaar	Betekenis
	gevaar voor beklemming van handen
	let op, heet oppervlak
	gevaar voor elektrocutie (vermeld op de elektrische onderdelen met indicatie van de spanning)

C.3 Beëindiging gebruik

Wanneer u besluit de apparatuur niet langer te gebruiken, adviseren wij u deze onbruikbaar te maken door het verwijderen van de voedingskabels van het elektriciteitsnet.

C.4 Voorzorgsmaatregelen voor het gebruik en het onderhoud

- In het apparaat zijn in principe mechanische, thermische en elektrische gevaren aanwezig. Waar mogelijk zijn deze gevaren geneutraliseerd:
 - ofwel direct, door het gebruik van geschikte oplossingen in het ontwerp
 - of indirect door het plaatsen van beschermingen, beveiligingen en veiligheidsvoorzieningen.
- Op het display, op het bedieningspaneel, worden eventuele afwijkende situaties weergegeven.
- Tijdens het onderhoud blijven er echter enkele gevaren bestaan die niet kunnen worden geëlimineerd en die geneutraliseerd moeten worden door het gebruik van specifieke voorzorgsmaatregelen.
- Het is verboden om welke controle-, reinigings-, reparatie- of onderhoudshandeling dan ook te verrichten op onderdelen die in beweging zijn. Van dit verbod moeten de werknemers door middel van duidelijk zichtbare waarschuwingen op de hoogte worden gesteld.

- Wij adviseren u regelmatig alle veiligheidsvoorzieningen en de isolatie van de elektrische kabels te controleren. Beschadigde kabels moeten vervangen worden.

Indien zich enige substantiële storing voordoet (bijvoorbeeld: kortsluiting, kabels die los zijn gegaan uit hun klemmen, motorstoring, slijtage van de beschermingshulzen van de elektrische kabels, enz.) dan moet de operator die belast is met het gewone gebruik van het apparaat de volgende aanwijzingen opvolgen:

- het apparaat onmiddellijk uitschakelen en alle toevoer afsluiten (elektriciteit, gas, water).

C.5 Oneigenlijk gebruik dat redelijkerwijs voorzien kan worden

Met 'oneigenlijk gebruik' wordt elk gebruik bedoeld dat anders is dan wat er gespecificeerd is in deze handleiding. Tijdens de werking van het apparaat zijn andere soorten werkzaamheden of activiteiten, die oneigenlijk worden geacht of die over het algemeen gevaar met zich meebrengen voor de veiligheid van de medewerkers en die schade aan het apparaat kunnen veroorzaken, niet toegestaan. Oneigenlijk gebruik dat redelijkerwijs voorzien kan worden omvat:

- gebrek aan onderhoud, reiniging en periodieke controles van het apparaat;
- structurele wijzigingen of wijzigingen aan de werkingslogica;
- geknoei aan beschermingen of veiligheidsvoorzieningen;
- het niet gebruiken van persoonlijke beschermingsmiddelen door de operators, het gespecialiseerde personeel en het onderhoudspersoneel;
- het niet gebruiken van geschikte accessoires (bijv. het gebruik van ongeschikte gereedschappen, ladders);
- het plaatsen, in de omgeving van het apparaat, van brandbare of ontvlambare materialen of materialen die in elk geval niet verenigbaar zijn met de werkzaamheden of die irrelevant zijn;
- onjuiste installatie van het apparaat;
- het in het apparaat stoppen van voorwerpen die niet verenigbaar zijn met de werking ervan of die schade kunnen toebrengen aan het apparaat of aan het milieu;
- op het apparaat klimmen;
- het niet in acht nemen van de aanwijzingen voor het juiste gebruik van het apparaat;
- ander gedrag dat gevaar oplevert dat niet door de fabrikant kan worden geëlimineerd.

C.6 Overige risico's

Het apparaat brengt gevaren met zich mee die niet volledig geëlimineerd zijn, vanuit het oogpunt van het ontwerp of door de installatie van geschikte beschermingen. Wij hebben desalniettemin de operator op de hoogte gebracht, door

middel van deze handleiding, van dergelijke gevaren, door zorgvuldig te vermelden van welke beschermingsmiddelen de medewerkers gebruik moeten maken. Om de risico's te verkleinen, dient u tijdens het installeren van de eenheid voor voldoende ruimte te zorgen.

Om die omstandigheden te behouden, moet de directe omgeving van het apparaat altijd:

- vrij gehouden worden van obstakels (zoals trapjes, gereedschappen, containers, dozen, enz.)
- schoon en droog;
- goed verlicht zijn

Voor de volledige informatie van de Klant worden hierna de restrisico's met betrekking tot het apparaat vermeld: dergelijke handelingen moeten als niet correct beschouwd worden en zijn dus strikt verboden.

Overige risico's	Beschrijving van gevaarlijke situatie
Uitgliden of vallen	De operator kan uitglijden als er water, vloeistof of vuil op de vloer ligt
Brand-/schaafwonden (bijv.: verwarmingselementen, koud blad, lamellen en buizen van koelcircuit)	De operator raakt met opzet of per ongeluk bepaalde componenten in het apparaat aan, zonder het gebruik van beschermende handschoenen.
Elektrocutie	Aanraking van elektrische onderdelen die onder spanning staan tijdens onderhoudswerkzaamheden terwijl er spanning staat op het elektrisch schakelbord
Beklemming of afrukken van ledematen	Kans op letsel aan de armen tijdens het sluiten van het deksel van het apparaat.
Omkiepen van ladingen	Tijdens het verplaatsen van het apparaat of werkzaamheden met de verpakking waar de machine in zit, met gebruik van ongeschikte accessoires of hefinrichtingen of waarbij de lading niet in balans is
Chemisch	Contact met chemische stoffen (bijv.: vaatwasmiddel, naglansmiddel, ontkalkingsmiddel, enz.) zonder geschikte veiligheidsmaatregelen te hebben getroffen. Verwijs dus altijd naar de veiligheidsinformatiebladen en naar de etiketten op de gebruikte producten.

D ALGEMENE INFORMATIE

D.1 Inleiding

Deze handleiding bevat informatie over verschillende apparaten. De productafbeeldingen in deze gids zijn slechts voorbeelden.

Wij wijzen u erop dat de tekeningen en diagrammen in de handleiding niet op schaal zijn. Zij dienen als aanvulling op de geschreven informatie en fungeren als overzicht hiervan, maar ze zijn niet bedoeld als gedetailleerde weergave van het geleverde apparaat.

In de installatieschema's van het apparaat hebben de vermelde numerieke waarden betrekking op afmetingen in millimeters en/of inch.

D.2 Gebruiksdoeleinden en beperkingen

Dit apparaat is ontworpen voor de verwarming en bereiding van snacks.

Elk ander soort gebruik moet als oneigenlijk beschouwd worden.



LET OP:

De fabrikant kan op geen enkele wijze aansprakelijk gesteld worden voor onjuist gebruik van het product.

D.3 Goedkeuring

Onze apparaten zijn ontworpen en geoptimaliseerd door middel van laboratoriumtests om hoge prestaties en een hoog rendement te kunnen leveren.

Het apparaat wordt gebruiksklaar geleverd.

Het positieve resultaat van de tests (visuele controle-elektrische controle-functionele controle) wordt gewaarborgd en gecertificeerd met de volgende bijlagen.

D.4 Auteursrechten

Deze handleiding is uitsluitend bestemd voor raadpleging door de operator en kan uitsluitend afgegeven worden aan derden met toestemming van het bedrijf Electrolux Professional SpA.

D.5 Het bewaren van de handleiding

De handleiding moet gedurende de gehele levensduur van het apparaat in zijn geheel bewaard worden, totdat het apparaat wordt afgeschreven. Wanneer er afstand gedaan wordt van het apparaat, bij verkoop, verhuur, in gebruik geven of onderverhuur, moet deze handleiding bij het apparaat gevoegd zijn.

D.6 Gebruikers van de handleiding

Deze handleiding is bedoeld voor:

- de expediteur en de medewerkers die belast zijn met de verplaatsing;
- het personeel dat belast is met de installatie en de inbedrijfstelling;
- de werkgever van de gebruikers van het apparaat en de teamleider op de werkplek;
- persoon die bevoegd is om de machine op de normale wijze te gebruiken;
- gespecialiseerd personeel - Technische Dienst (zie diensthandleiding).

D.7 Definities

Hierna worden de belangrijkste termen weergegeven die in de Handleiding worden gebruikt. Wij adviseren u deze zorgvuldig te lezen voordat u het apparaat in gebruik neemt.

Operator	persoon die belast is met het installeren, afstellen, gebruiken, onderhouden, reinigen, repareren en transporteren van de machine.
Fabrikant	Electrolux Professional SpA of een door Electrolux Professional SpA erkend servicecentrum.
Persoon die bevoegd is om de machine op de normale wijze te gebruiken	operator die is geïnformeerd, opgeleid en getraind voor wat betreft de te verrichten taken en de risico's die verbonden zijn aan het normale gebruik van de machine.
Technische dienst of gespecialiseerd personeel	operator die door de fabrikant is opgeleid/getraind en die, op grond van zijn professionele vorming, ervaring, specifieke training, kennis van voorschriften ter voorkoming van ongevallen, in staat is om in te schatten welke ingrepen er nodig zijn voor de machine en die eventuele risico's herkent en kan voorkomen. Hij is deskundig op het gebied van de mechanica, elektrotechniek en elektronica, etc.
GEVAAR	bron van mogelijke verwondingen of schade voor de gezondheid.
Gevaarlijke situatie	elke situatie waarin een Operator wordt blootgesteld aan een of meer Gevaren.
Risico	combinatie van waarschijnlijkheid en ernst met mogelijk letsel of schade aan de gezondheid in een gevaarlijke Situatie.
Beschermingen	veiligheidsmaatregelen die bestaan uit de toepassing van specifieke technische middelen (Beschermingen en Veiligheidsvoorzieningen) om de Operators te beschermen tegen Gevaren.
Bescherming	onderdeel van een apparaat dat op een specifieke manier wordt gebruikt om bescherming te geven door middel van een fysieke barrière.
Veiligheidssysteem	voorziening (anders dan een Afscherming) die het risico elimineert of beperkt; deze kan alleen gebruikt worden of gecombineerd zijn met een Afscherming.

Klant	degene die het apparaat heeft aange-schaft en/of beheert en gebruikt (bijv.: bedrijf, ondernemer, onderneming).
Elektrocutie	onbedoelde ontlading van elektrische stroom op het menselijk lichaam.

D.8 Aansprakelijkheid

De fabrikant kan op geen enkele wijze aansprakelijk gesteld worden voor schade en storingen die veroorzaakt zijn door:

- het niet opvolgen van de aanwijzingen in deze handleiding;
- reparaties die niet volgens de regelen der kunst zijn uitgevoerd en vervanging van onderdelen die afwijken van degene die gespecificeerd zijn in de onderdelencatalogus (de montage en het gebruik van niet-originele onderdelen en accessoires kan de werking van het apparaat negatief beïnvloeden en de oorspronkelijke garantie van de fabrikant doen vervallen);
- werkzaamheden die zijn verricht door niet-gespecialiseerd personeel;
- niet toegestane wijzigingen of ingrepen;
- gebrek aan of onvoldoende onderhoud;
- oneigenlijk gebruik van het apparaat;
- onvoorziene, uitzonderlijke gebeurtenissen;
- gebruik van het apparaat door personeel dat niet geïnformeerd, opgeleid en/of getraind is;
- het niet toepassen van de in het land van gebruik geldende bepalingen met betrekking tot veiligheid, hygiëne en arbeidsomstandigheden.

De fabrikant is geenszins aansprakelijk in geval van schade voortkomend uit willekeurige wijzigingen en transformaties, uitgevoerd door de gebruiker of door de Klant.

De verantwoordelijkheid voor de identificatie en keuze van passende en geschikte persoonlijke beschermingsmiddelen, die gebruikt moeten worden door de operators, ligt bij de werkgever of de verantwoordelijke voor de werkplek, of de technicus die belast is met de technische assistentie, op grond van de geldende voorschriften in het land waar de machine gebruikt wordt.

De Fabrikant kan op geen enkele wijze aansprakelijk gesteld worden voor onnauwkeurigheden in de handleiding, indien deze te wijten zijn aan druk- of vertaalfouten.

Eventuele aanvullingen op de handleiding die door de fabrikant aan de Klant worden gestuurd, moeten bewaard worden bij de handleiding, waar zij integraal deel van zullen uitmaken.

D.9 Controles verpakking door klant

- De expediteur is verantwoordelijk voor de veiligheid van de goederen tijdens het transport en de aflevering.
- Dien een claim in bij de expediteur als er zichtbare of verborgen schade is aan het apparaat.
- Signaleer bij de aflevering eventuele schade of ontbrekende delen op het transportdocument.
- De chauffeur moet het transportdocument ondertekenen; de expediteur kan de claim afwijzen als dit document niet ondertekend is (de expediteur kan het benodigde formulier verstrekken).
- U heeft na aflevering 2 weken tijd om de expediteur om inspectie van de goederen te vragen wegens verborgen schade of gebreken die pas aan het licht gekomen zijn na het uitpakken.

Na controles verpakking

1. Verwijder de verpakking.
Wees voorzichtig bij het uitpakken en manoeuvreren van het apparaat.
2. Bewaar alle documenten die u in de verpakking aantreft.

D.10 Opslag

Het apparaat en/of de onderdelen moeten worden opgeslagen in een vochtvrije en veilige omgeving, zonder trillingen en met

een omgevingstemperatuur tussen $-10\text{ }^{\circ}\text{C}$ [$14\text{ }^{\circ}\text{F}$] en $50\text{ }^{\circ}\text{C}$ [$122\text{ }^{\circ}\text{F}$].

De plaats waar het apparaat wordt opgeslagen moet:

- het gewicht van het apparaat kunnen dragen,

- een horizontale, vlakke ondergrond hebben om vervormingen aan het apparaat of beschadiging van de pootjes te voorkomen.

E TECHNISCHE GEGEVENS

E.1 Identificatiegegevens van het apparaat en van de fabrikant

Het typeplaatje bevat de gegevens m. b. t de identificatie en technische gegevens van het product.

Een voorbeeld van het merk- of typeplaatje dat op het apparaat zit is hieronder weergegeven:

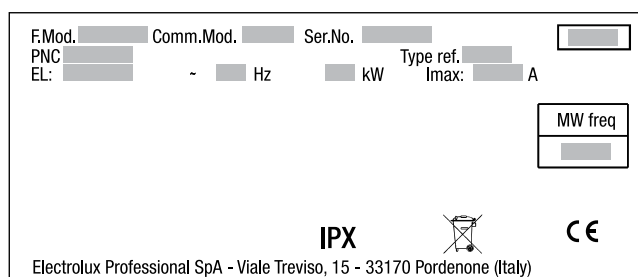

Hier volgt een lijst van de betekenis van de verschillende informatie op het plaatje:

F.Mod.	fabrieksomschrijving van het product
Comm.Mod.	commerciële omschrijving
PNC	productiecode
Ser.No.	serienummer
Type ref.	certificeringsgroep van het apparaat
V	voedingsspanning
Hz	voedingsfrequentie
kW	opgenomen vermogen
A	opgenomen stroom
MW freq	frequentie microgolven
CE	CE-markering
	WEEE-symbool
IPX4	beschermingsgraad tegen stof en water

E.2 Kenmerken van de elektrische voeding

De wisselspanning naar de machine dient aan de volgende voorwaarden te voldoen:

- maximale spanningsvariatie $\pm 5\%$
- maximale frequentievariatie $\pm 1\%$ in continue modus $\pm 2\%$ voor een korte periode.

Harmonische vervormingen, onstabiele driefasenspanning, spanningsimpulsen, spanningsdalingen, spanningsonderbrekingen en overige elektrische kenmerken moeten voldoen aan de bepalingen in punt 4.3.2 van de norm EN 60204-1 (IEC 60204-1).



WAARSCHUWING

De elektrische voeding van de machine moet beveiligd zijn tegen overstroom (kortsluiting of overbelasting) door het gebruik van zekeringen of geschikte thermomagnetische stroomonderbrekers. Breng tussen voedingskabel en elektrische leiding een hooggevoelige, thermische overbelastingsbeveiliging aan, die met de hand gereset kan worden en berekend is op het vermogen van het apparaat, met een contactopening die de volledige afsluiting mogelijk maakt in omstandigheden van overspanningscategorie III, uitgevoerd volgens de geldende voorschriften.



WAARSCHUWING

Raadpleeg voor de bescherming tegen indirecte contacten (afhankelijk van het type voeding en van de massa-aansluitingen op het equipotentiale beschermingscircuit) punt 6.3.3 van de norm EN 60204-1 (IEC 60204-1) voor het gebruik van beschermingsvoorzieningen die de automatische onderbreking van de voeding garanderen in geval van een defect van de isolatie in de TN- of TT-systemen. Voor IT-systemen moeten isolatiecontrollers of beschermingsvoorzieningen op differentiaalstroom gebruikt worden voor de automatische onderbreking van de voeding (er moet een isolatiecontroller zijn voorzien voor de detectie van een mogelijke eerste aardfout van een onderdeel onder spanning, behalve wanneer er een beschermingsvoorziening aanwezig is om de voeding te onderbreken in geval van een eerste storing naar massa. Deze voorziening moet een geluidssignaal of visueel signaal activeren dat tijdens de gehele duur van de storing actief moet blijven). Bijvoorbeeld: in een TT-systeem moet bovenstrooms van de voeding een differentieelschakelaar met interventiestroom (bijvoorbeeld 30 mA) geïnstalleerd worden die is aangesloten op de aardingsinstallatie van het gebouw waar de machine geïnstalleerd zal worden

F INSTALLATIE EN MONTAGE

F.1 Inleiding



WAARSCHUWING

Zie “*Waarschuwing veiligheidsinformatie*” en

Om de goede werking van het apparaat te garanderen en om de veilige omstandigheden tijdens het gebruik te handhaven dient u de aanwijzingen die in dit hoofdstuk opgenomen zijn nauwkeurig op te volgen.

Controleer nadat het apparaat op zijn plaats is gezet of het waterpas staat en pas de stand, indien nodig, aan. Als het apparaat niet waterpas staat kan dit leiden tot een slechte werking.

F.2 Verantwoordelijkheden van de klant

De taken, vereisten en werkzaamheden die de Klant moet uitvoeren zijn de volgende:

- controleer of de vloer, waarop het apparaat geplaatst wordt, waterpas is;
- zorg dat u over een geaard stopcontact beschikt waarvan de capaciteit geschikt is met het oog op het opgenomen vermogen dat op het typeplaatje staat vermeld;



LET OP:

Raadpleeg voor informatie m.b.t. de elektrische aansluiting "A.6 Elektrische aansluitingen".

F.3 Ruimtelimieten van het apparaat

- Rond het apparaat moet voldoende ruimte worden vrij gelaten (om ingrepen, onderhoud te kunnen verrichten, enz.)
- De minimale afmetingen van de doorgangen, voor het personeel dat ingrepen moet verrichten aan het apparaat, moeten minstens 50 mm bedragen, behalve aan de achterkant van het apparaat.
- Dergelijke afmetingen moeten groter zijn indien andere apparatuur en/of middelen gebruikt worden en/of moeten passeren of indien er een nooduitgang in de werkplek bereikt moeten kunnen worden.
- Te gebruiken terwijl de juiste afstanden worden aangehouden die in het installatieschema worden aangegeven.

F.4 Plaatsing



PAS OP

- Dit apparaat is niet geschikt voor inbouw.
- Het waterpas zetten van het apparaat is van het grootste belang.
- Dek de ventilatieopeningen van het apparaat niet af.
- Het gewicht van het apparaat is 47 kg. Voorzichtig!

Verricht de volgende handelingen om de machine uit te pakken:

1. Draag beschermende handschoenen. Raadpleeg "A.2 Persoonlijke Beschermingsmiddelen" voor meer informatie.
 2. De spanbanden en de beschermende folie verwijderen maar oppassen dat er door eventueel te gebruiken scharen of mesjes geen krassen veroorzaakt worden op de staalplaat;
 3. De kap (van karton), de hoekstukken van piepschuim en de verticale beschermdelen verwijderen.
 4. Volg tijdens het installeren van het apparaat alle daarvoor geldende veiligheidsvoorschriften op, inclusief de aanwijzingen betreffende brandpreventie.
Installeer het apparaat in een goed geventileerde ruimte. Zie "Waarschuwing en veiligheidsinformatie".
- Installeer het apparaat niet naast een apparaat dat veel warmte of vet produceert, zoals een kookplaat, grill, frituurpan etc. De warmtestraling hiervan zou de buiten-temperatuur van het apparaat kunnen verhogen.
 - Zie voor de benodigde ruimte en de afmetingen voor de aansluiting, de installatieschema's op de eerste pagina's van deze handleiding.

F.4.1 Aanpassing van de minimale afstand tussen de glasplaat en de bovenplaat (alleen voor modellen die daarmee zijn uitgerust)

- 0 stelschroeven: H = ongeveer 13 mm
- 1 stelschroef: H = ongeveer 24 mm
- 2 stelschroeven: H = ongeveer 35 mm
- 3 stelschroeven: H = ongeveer 46 mm

- 4 stelschroeven: H = ongeveer 57 mm



LET OP:

Het aantal stelschroeven wordt opgegeven vanaf de bovenkant (zie voorbeeld).

- **4 stelschroeven**

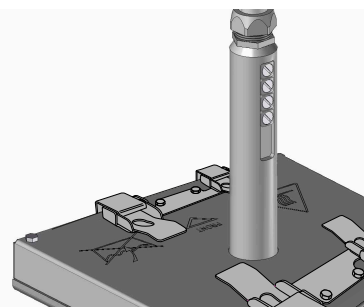

- **2 stelschroeven**

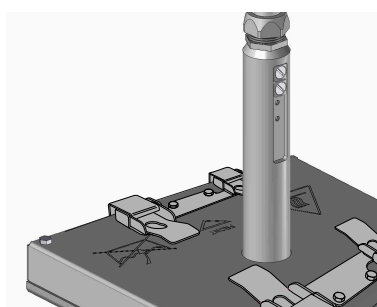

F.5 Werkplek

De plaats van installatie moet overeenkomen met alle van kracht zijnde wetten, normen en richtlijnen.

- Correcte verlichting van de werkplekken.
- Bedrijfsveiligheid, ongevallenpreventie.
- Aanduidingen met verplichtingen.
- Hygiëne.
- Werkplaatsen en aparte looproutes met het oog op hygiëne.
- Brandpreventie.
- Beperkte afgifte van luchtvervuilende stoffen.

F.6 Installatie van de voetjes

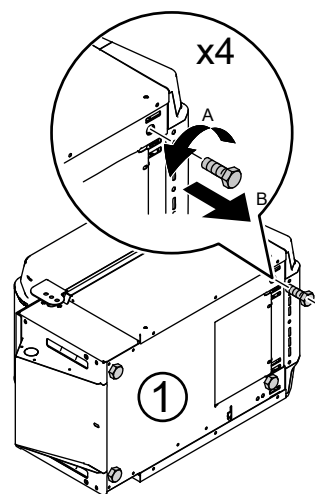

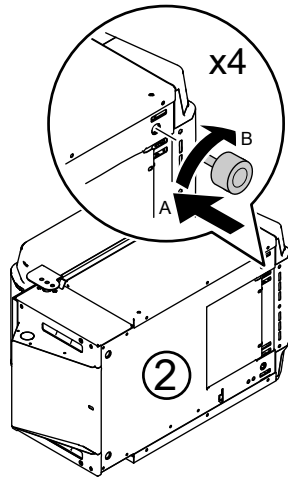

F.7 Beveiliging tegen het opengaan van het deksel (indien aanwezig op uw model)

Breng tijdens het verplaatsen van het apparaat de speciale inrichting aan om te voorkomen dat het deksel per ongeluk opengaat (zie de volgende afbeelding).

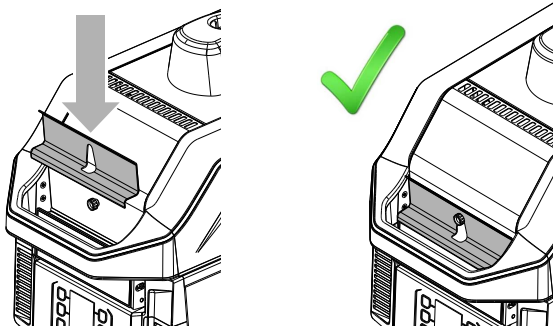

F.8 Elektrische aansluitingen



WAARSCHUWING

Zie "Waarschuwing en veiligheidsinformatie"



BELANGRIJK

De aansluiting op het elektriciteitsnet dient op grond van de in het land van gebruik geldende richtlijnen en voorschriften te worden uitgevoerd.

- Controleer of de elektrische voeding van de installatie voorbereid is en in geschikt is voor de effectieve spanningsbelasting, en bovendien vakkundig is uitgevoerd volgens de geldende voorschriften in het land van gebruik.
- De stekker moet ook bereikbaar blijven nadat het apparaat op de definitieve plaats is gezet. Zorg ervoor dat de stekker niet wordt geplet door het apparaat. Een beschadigde voedingskabel kan oververhit raken en in brand vliegen of kortsluiting veroorzaken.
- Verzeker u ervan dat de voedingsspanning van de machine zoals aangegeven op het typeplaatje overeenkomt met de netspanning.
- Zorg ervoor dat het stopcontact op de juiste manier geaard is.



BELANGRIJK

Voor Japanse driefasemodellen:

Verbind de vrije draadaansluitingen volgens de volgorde die is aangegeven op de markering op de draad L1 - L2 - L3. Zie onderstaand diagram:

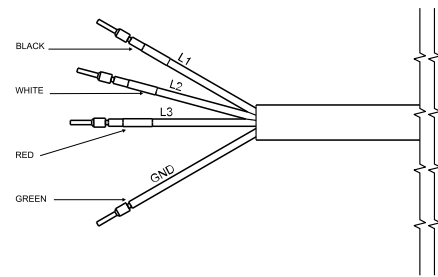

PAS OP

INSTRUCTIES VOOR AARDING: Dit apparaat moet geaard worden. In het geval van kortsluiting, verkleint aarding de kans op elektrische schokken door een ontsnappingsdraad voor de elektrische stroom te verschaffen. Dit apparaat is uitgerust met een snoer met een geaarde draad en een geaarde stekker. De stekker moet in een stopcontact worden gestoken dat op de juiste wijze is geïnstalleerd en geaard;



WAARSCHUWING

Oneigenlijk gebruik van de aarding kan leiden tot kans op een elektrische schok.

Raadpleeg een gekwalificeerd elektricien of technicus als u de instructies voor het aarden niet volledig begrijpt of als er twijfel bestaat of het apparaat op de juiste wijze is geaard, en:

1. Als het nodig is om een verlengsnoer te gebruiken, gebruik dan alleen een verlengsnoer met drie draden met een geaarde stekker met drie pinnen en een stopcontact met drie gaten waar de stekker van het apparaat in past. Het aangegeven vermogen van het verlengsnoer moet gelijk zijn aan of groter zijn dan het elektrische vermogen van het apparaat, of
2. Gebruik geen verlengsnoer als het voedingsnet te kort is, laat een gekwalificeerd elektricien of technicus een stopcontact in de buurt van het apparaat installeren.



WAARSCHUWING

Aarding is verplicht, met gebruik van een groene geleider.

Als het voedingsnet vervangen moet worden, neem dan contact op met iemand van de technische dienst en vervang hem door originele reserveonderdelen; alleen de fabrikant van het apparaat mag het reserveonderdeel leveren en demontage uitvoeren en de onderdelen weer in elkaar zetten, hetzelfde, hetzelfde via een van de geautoriseerde servicecentra.



BELANGRIJK

Reparatie- en onderhoudswerkzaamheden mogen uitsluitend worden uitgevoerd door vakmensen en met goedkeuring van de fabrikant.

Installeer altijd een hoofdschakelaar met magnetothermisch uitschakelsysteem bovenstrooms van het apparaat om het te kunnen isoleren van de rest van de installatie. De opening tussen de contacten en de maximale lekstroom dienen in overeenstemming te zijn met de geldende voorschriften



- Steek pas aan het einde van de installatie de hoofdstekker in het stopcontact.
- Gebruik altijd een aardlekschakelaar die correct geïnstalleerd is.
- Gebruik geen adapters en verlengsnoeren voor meerdere stekkers.
- Trek niet aan de voedingskabel om het apparaat los te koppelen. Trek altijd de stekker uit het stopcontact.

- Raak de voedingskabel of de stekker niet aan met natte handen.
- De uitrusting moet ook zijn opgenomen in een equipotentiaalsysteem, waarvan de aansluiting moet zijn uitgevoerd met schroeven "EQ" (zie "Installatieschema") aangegeven door het symbool . De equipotentiaal draad moet een minimale doorsnede hebben van 10 mm.².

F.9 Het weggooien van de verpakking

Het verpakkingsmateriaal moet worden weggegooid in overeenstemming met de voorschriften die van toepassing zijn in het land waar het apparaat gebruikt wordt. Alle materialen die gebruikt zijn voor de verpakking zijn milieuvriendelijk.

Ze kunnen zonder gevaar bewaard worden, ze kunnen gerecycled worden of verbrand worden in een afvalverbrandingsinstallatie. De kunststof componenten die eventueel gerecycled kunnen worden zijn als volgt aangeduid:

 PE	Polyethyleen <ul style="list-style-type: none"> • Buitenverpakking • Zak met instructies
 PP	Polypropreen <ul style="list-style-type: none"> • Riempjes
 PS	Piepschuim <ul style="list-style-type: none"> • Beschermende delen rondom de hoeken

De onderdelen van hout en karton kunnen tot afval verwerkt worden met inachtneming van de in het land van gebruik geldende voorschriften.

G NORMAAL GEBRUIK VAN HET APPARAAT

G.1 VOORZORGSMAATREGELEN OM MOGELIJKE BLOOTSTELLING AAN OVERMATIGE MICROGOLFENERGIE TE VERMIJDEN

- Probeer niet om deze oven te gebruiken terwijl de deur open staat, aangezien werken met een open deur kan leiden tot schadelijke blootstelling aan microgolven. Het is van belang om de veiligheidsinterlocks niet te omzeilen en er niet mee te knoeien.
- Plaats geen voorwerpen tussen het voorvlak van de oven en de deur en vermijd ophoping van vuil of resten schoonmaakmiddel op de afsluitende oppervlakken.
- Gebruik de oven niet als hij beschadigd is. Het is in het bijzonder van belang dat de deur van de oven goed afsluit en dat er geen schade is aan de:
 - a. deur (verbogen)
 - b. scharnieren en grendels (kapot of losgeraakt)
 - c. deurafsluitingen en afsluitende oppervlakken
- De oven mag uitsluitend worden aangepast of gerepareerd door gekwalificeerd onderhoudspersoneel.

G.2 Kenmerken van het personeel dat bevoegd is ingrepen te verrichten aan het apparaat

De Klant moet ervoor zorgen dat het personeel voldoende is geschoold en over voldoende vaardigheden beschikt voor normaal gebruik van het apparaat.

Degene die belast is met deze handeling moet:

- zij lezen en begrijpen de handleiding;
- zij krijgen scholing en training die past bij hun taken, om deze veilig te kunnen bedienen;
- zij krijgen specifieke scholing over het correcte gebruik van het apparaat.



BELANGRIJK

De klant moet controleren of het eigen personeel de gegeven instructies begrepen heeft, in het bijzonder voor wat betreft de aspecten betreffende de veiligheid en de hygiëne op het werk bij het gebruik van het apparaat.

G.3 Basisvereisten voor gebruik van het apparaat

- Kennis van de technologie en specifieke ervaring met de bediening van het apparaat.
- Algemene basiskennis en technische basiskennis op voldoende niveau om de inhoud van de handleiding te kunnen lezen en begrijpen; met inbegrip van de juiste interpretatie van de tekeningen, symbolen en pictogrammen.
- Voldoende kennis om op een veilige manier de ingrepen waartoe hij bevoegd is en die in de handleiding gespecificeerd zijn, uit te voeren.
- Kennis van de voorschriften met betrekking tot hygiëne en veiligheid op het werk.

H PRODUCTBESCHRIJVING

H.1 Overzicht apparaat

Gebruik het apparaat om snacks te bereiden of te verwarmen. Het apparaat heeft drie verschillende verwarmingselementen:

- contactplaten,
- infraroodstraling,
- microgolven.

Vooraanzicht

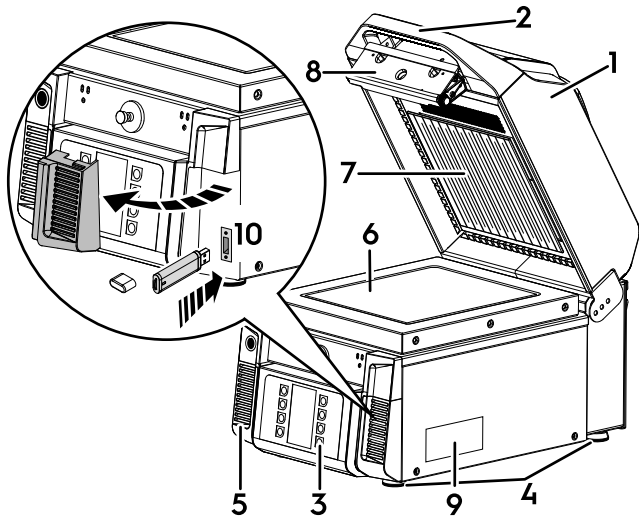

1. Deksel
2. Handgreep
3. Bedieningspaneel
4. Pootjes
5. Ventilatiegaten
6. Glasplaat
7. Bovenste plaat
8. Vergrendeling
9. Typeplaatje
10. Locatie USB-stick

Achteraanzicht

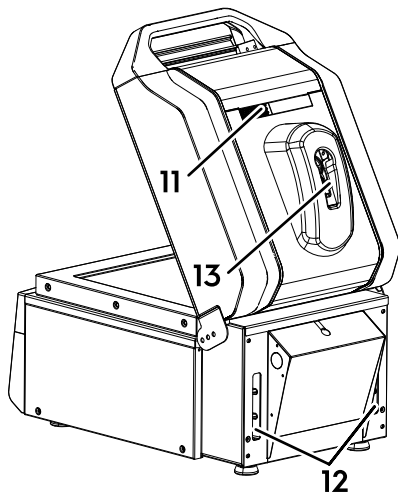

11. Stoomverwijderingsruimte
12. Ventilatiegaten
13. Bovenste plaat met bijbehorende vergrendeling

H.2 Overzicht bedieningspaneel

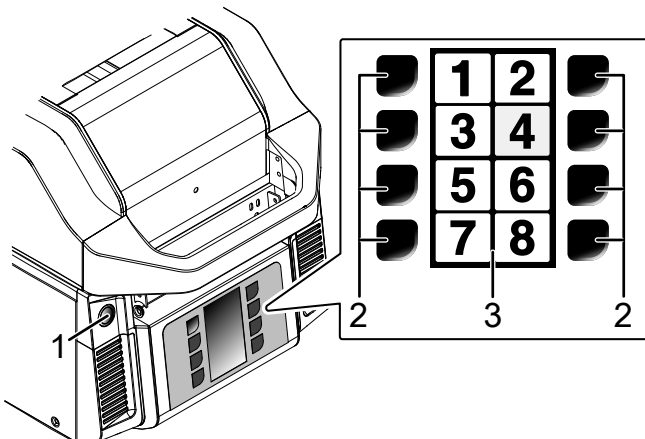

1	ON/OFF-toets
2	Programmakeuzetoetsen
3	Display

H.2.1 Display

Het display is verdeeld in 8 gelijke delen. Elk deel is gekoppeld aan een programmaknop.

Als u op een programmaknop drukt, gaat het bijbehorende onderdeel van het display branden.

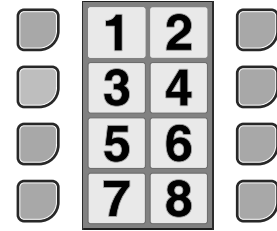

Fig. 1 Displaystructuur



LET OP:

Het display is geen aanraakscherm.

Druk op de juiste toets aan de zijkant om het gewenste programma te selecteren.

Het apparaat heeft 8 vooraf ingestelde programma's. Raadpleeg paragraaf 1.5 *Geavanceerde instellingen* om ze aan te passen.

H.3 Anti-aanbakplaat

De plaat maakt het mogelijk om het apparaat schoner te houden en de schoonmaaktijd te verkorten.



BELANGRIJK

Het wordt ten sterkste aanbevolen om dit apparaat met de plaat te gebruiken.



U kunt ook een vel bakpapier op het glas gebruiken, om het tegen voedselresten te beschermen.

Leg het bakpapier op het glas:



LET OP:

Het is niet nodig als u de meegeleverde plaat gebruikt.

1. Maak het glas schoon (raadpleeg K.3.2 *Glas en deksel*).
2. Leg het bakpapier op de glasplaat.
Het mag alleen het oppervlak van het glas bedekken en niet uitsteken.

I BEDIENING



WAARSCHUWING

Zie “*Waarschuwing veiligheidsinformatie*” en



BELANGRIJK

Afhankelijk van uw model, kan het toetsenbord verschillen. Houd er in dit geval tijdens het instellen van de programma's rekening mee dat de “3/4”-toets overeenkomt met nummer “3” en de “S”-toets overeenkomt met nummer “4”.

I.1 Inbedrijfstelling

Druk op de toets “ON/OFF” om het apparaat aan te zetten.

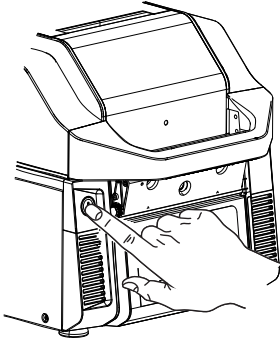

- Op het scherm wordt eerst het “Welkom”-scherm getoond;
- Het deksel gaat automatisch open.
De voorverwarming duurt ongeveer 20 minuten;
- Tijdens het voorverwarmen toont het apparaat de QR-code die u kunt scannen om het product te registreren of toegang te verkrijgen tot benodigde documenten;

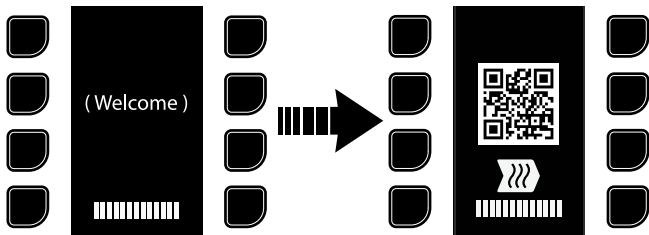

LET OP:

U kunt de QR-code op elk gewenst moment terughalen op de programmapagina en door gedurende twee seconden de knoppen 1 en 3 tegelijk in te drukken (raadpleeg Fig. 1 *Displaystructuur*) of door naar het instellingenmenu te gaan met het ver-

schafte wachtwoord en op het symbool  te drukken.

- Gedurende deze tijd is het niet mogelijk om handelingen uit te voeren.
- Aan het einde van de voorverwarmingsfase worden op het display alle beschikbare programma's getoond.

Het apparaat is dan klaar voor gebruik.

I.2 Een programma instellen

- Om het gewenste programma te starten sluit u het deksel en drukt u op de bijbehorende programmaknop.

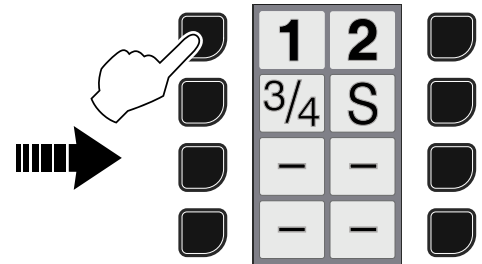
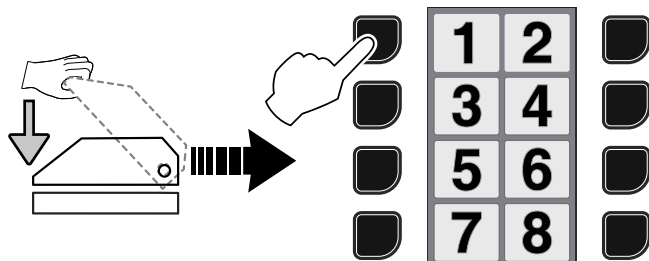

LET OP:

Het symbool “-” betekent dat het programma verwijderd is.

Voer om een programma in te stellen een duur voor de cyclus in.

Reset de duur van een cyclus om een programma te verwijderen.

- Als de cyclus start, wordt op het display de volgende informatie getoond:

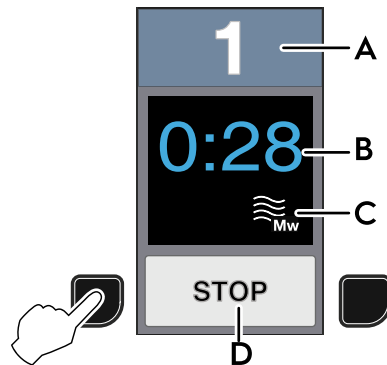

A. Programmanummer



B. Programmaklok/af tellen

C. Microgolf fase loopt

D. Optie programma STOPPEN (uit te voeren door binnen 9 seconden op de toetsen “7” of “8” te drukken).



LET OP:

Als u het deksel opent voor het einde van het programma, wordt op het display het symbool  getoond en klinkt er gedurende 5 seconden een geluidssignaal. Als het geluidssignaal stopt, blijft het symbool  zichtbaar aan de onderkant van het display.

Om dit symbool te verwijderen, drukt u de toetsen “7” en “8” gedurende 4 seconden gelijktijdig in. Als het wachtwoordmenu geactiveerd wordt, voert u het vereiste wachtwoord in. Het symbool verdwijnt.

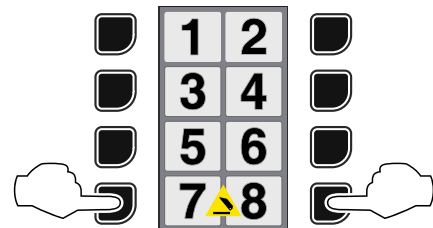

Symbool met gele driehoek

- Als op het display het symbool met de gele driehoek wordt getoond, schakelt u het apparaat UIT en AAN.

- Als hetzelfde symbool opnieuw op het display wordt getoond, drukt u gedurende 4 seconden de knoppen "1" en "2" tegelijkertijd in, totdat een foutcode op het display verschijnt. Stel de klantenservice op de hoogte van de aangegeven fout.

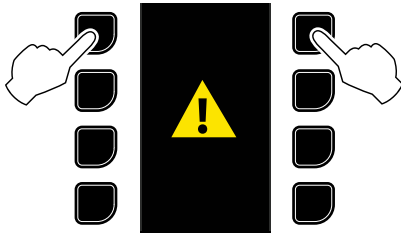

LET OP:

Door tegelijkertijd op de toetsen "1" en "2" te drukken, wordt het alarm-LOG geactiveerd op het display.

Alarmgebeurtenissen worden vastgelegd met datum en tijd. Druk op de pijltoetsen om door alle alarmen te bladeren.

Als de gewenste gebeurtenis eenmaal is geselecteerd, drukt u op de -toets om meer informatie over het opgetreden probleem weer te geven.

Symbool met rode driehoek

- Als het apparaat te lang wordt gebruikt, kan het oververhit raken. In dit geval wordt op het display een symbool met een rode driehoek getoond; wacht tot het oververhitte apparaat is afgekoeld.
- In sommige gevallen wordt na afkoelen op het display de tekst "Restart" (opnieuw starten) getoond; schakel het apparaat UIT en weer AAN.

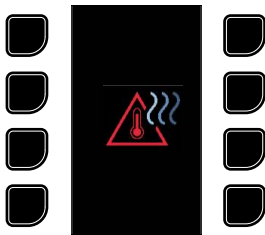

Stand-by

- Na een bepaalde tijd van inactiviteit (de time-out is instelbaar), schakelt het apparaat automatisch over naar de stand-by-stand om energie te besparen.
- Tijdens de stand-by-status toont het apparaat als het deksel gesloten is de QR-code die u kunt scannen om het product te registreren of toegang te verkrijgen tot benodigde documenten.



LET OP:

U kunt de QR-code op elk gewenst moment terughalen op de programmapagina en door gedurende twee seconden de knoppen 1 en 3 tegelijk in te drukken (raadpleeg Fig. 1 *Display-structuur*) of door naar het instellingenmenu te gaan met het versochte wachtwoord en op het

symbool  te drukken.

- Als het nodig is om het apparaat voor de time-out in de stand-by-stand te zetten, drukt u tegelijkertijd op de toetsen "5" en "6".



LET OP:

Het is mogelijk dat de knoppen streepjes tonen in plaats van getallen. Druk in dit geval op de corresponderende posities.

I.3 Basisinstellingen

Om toegang te verkrijgen tot het "Menu met basisinstellingen" , moet u een wachtwoord invoeren.

- Druk gedurende twee seconden tegelijkertijd op de toetsen "7" en "8" (of "—" en "—" afhankelijk van het model), totdat het wachtwoordmenu geactiveerd wordt.

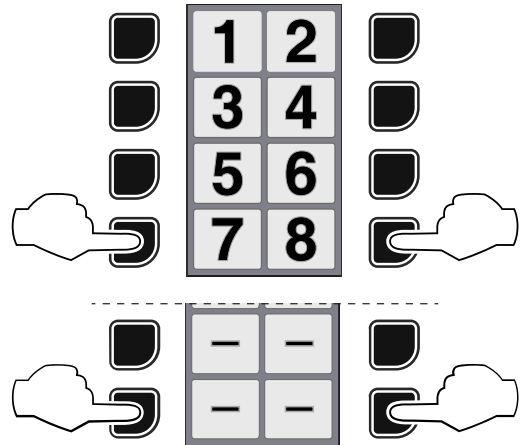

- Het default fabriekswachtwoord is "1111". Druk op de bijbehorende toetsen om het wachtwoord in te voeren.

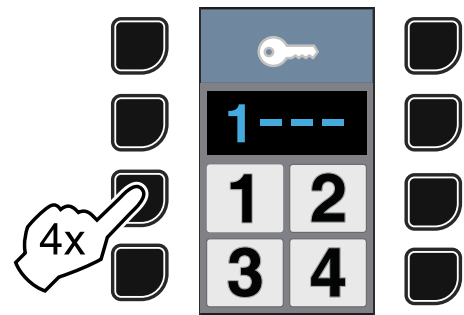

LET OP:

Alleen de manager heeft toegang tot de basisinstellingen.

Als u het wachtwoord wilt wijzigen, raadpleeg dan tabel I.5.13 *WACHTWOORD WIJZIGEN* in paragraaf I.5 *Geavanceerde instellingen*.

I.4 Basisinstellingen

I.4.1 APPARAAT- EN PROGRAMMAINSTELLINGEN UPLOADEN NAAR / DOWNLOADEN VAN EEN USB-STICK

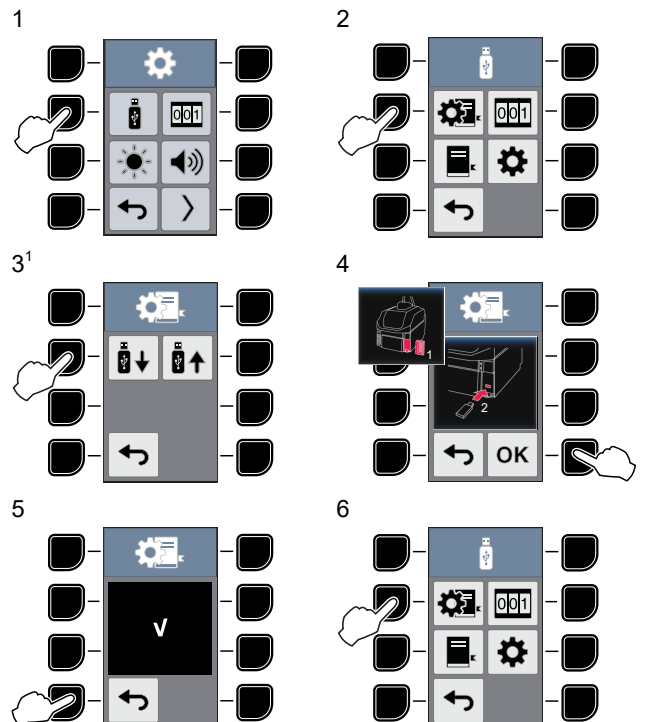

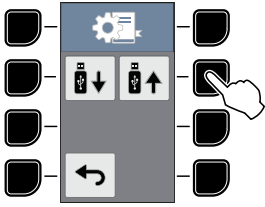
7²

8

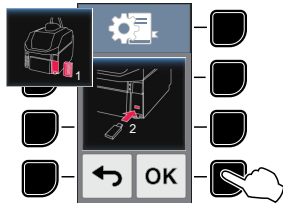

9

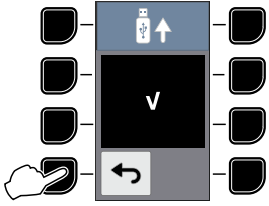

1. Apparaatinstellingen downloaden naar een USB-stick.
2. Apparaatinstellingen uploaden vanaf een USB-stick.

I.4.2 LOG CYCLUS DOWNLOADEN NAAR USB-STICK

1

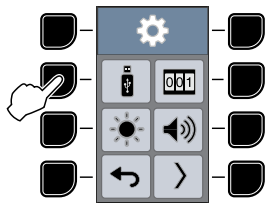

2

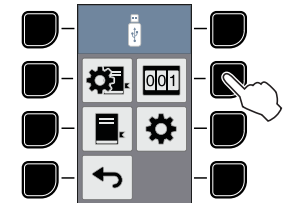

3

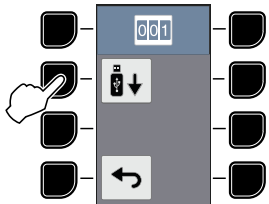

Raadpleeg voor de volgende stappen punten 4 en 5 van tabel I.4.1 APPARAAT- EN PROGRAMMAINSTELLINGEN UPLOADEN NAAR / DOWNLOADEN VAN EEN USB-STICK.

I.4.3 PROGRAMMA-INSTELLINGEN UPLOADEN NAAR / DOWNLOADEN VAN EEN USB-STICK

1

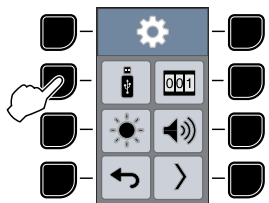

2

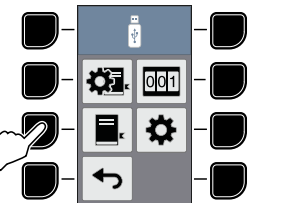

3

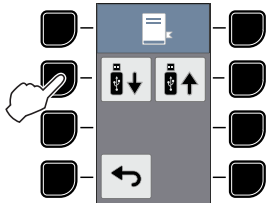

Raadpleeg voor de volgende stappen punten 4 – 5 en punten 7 – 8 – 9 van tabel I.4.1 APPARAAT- EN PROGRAMMAINSTELLINGEN UPLOADEN NAAR / DOWNLOADEN VAN EEN USB-STICK.

I.4.4 APPARAATINSTELLINGEN UPLOADEN NAAR / DOWNLOADEN VAN EEN USB-STICK

1

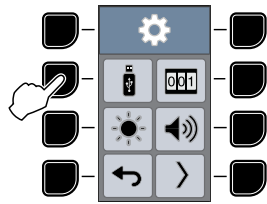

2

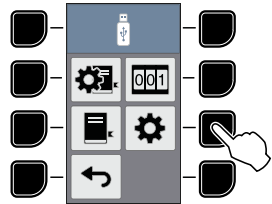

3

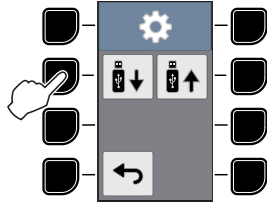

Raadpleeg voor de volgende stappen punten 4 – 5 en punten 7 – 8 – 9 van tabel I.4.1 APPARAAT- EN PROGRAMMAINSTELLINGEN UPLOADEN NAAR / DOWNLOADEN VAN EEN USB-STICK.

I.4.5 TELLERS BESTURING

1

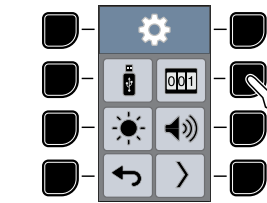

2

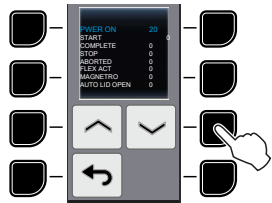

3

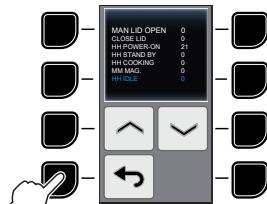

I.4.6 HELDERHEID

1

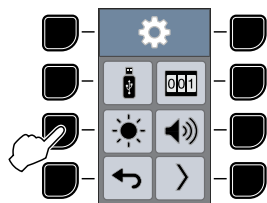

2

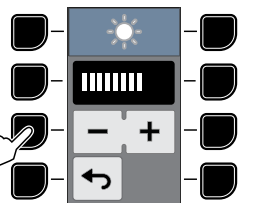

3

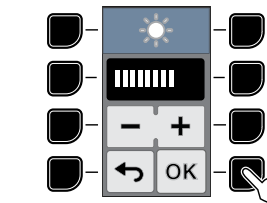

4

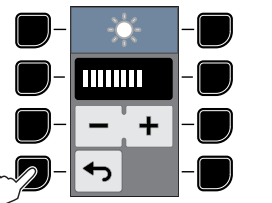

I.4.7 INSTELLEN ZOEMER

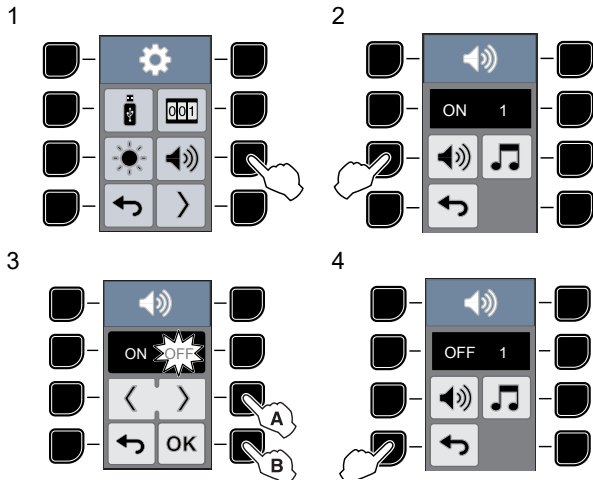

I.4.8 INSTELLEN MELODIE

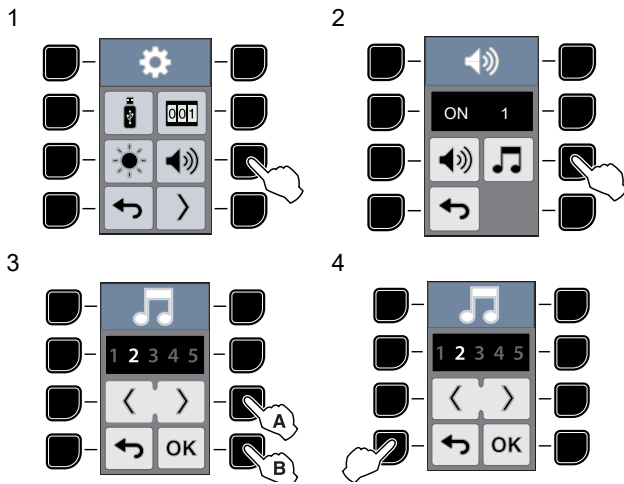

I.4.9 INSTELLING TIJD

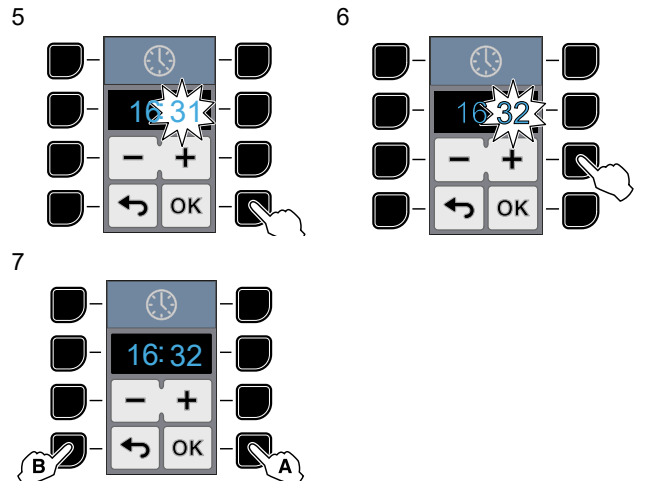
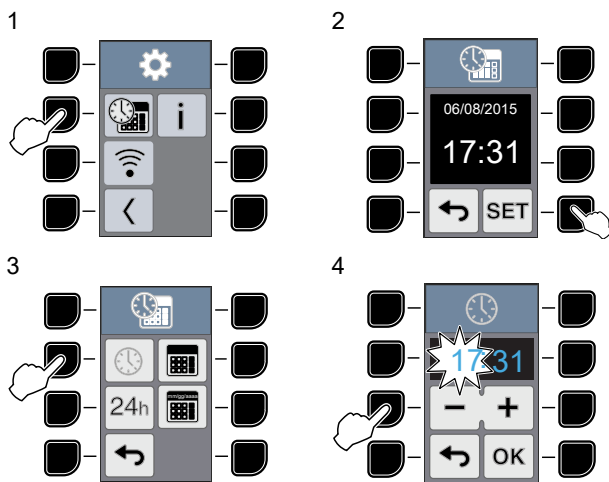

I.4.10 INFORMATIE

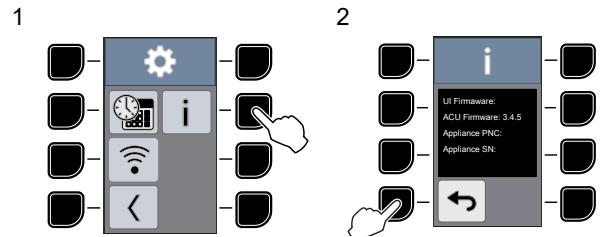

I.4.11 CONNECTIVITEIT

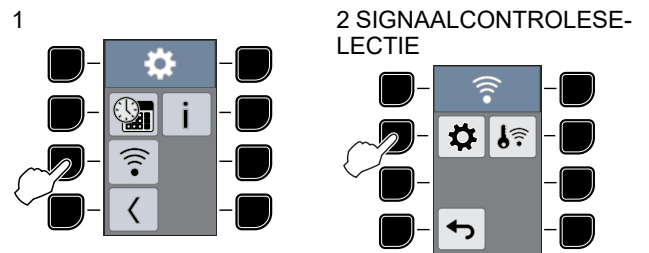

Met deze functie is het mogelijk om het apparaat op afstand contact te laten maken met de klantenservice. De klantenservice kan controleren op fouten die eventueel in het apparaat optreden.

Het wordt aanbevolen om de signaalkwaliteit te controleren voordat het apparaat op afstand bediend gaat worden.

3 UITLEZEN SIGNAAL

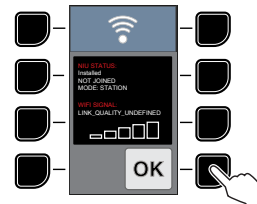

4 ACTIVEREN AFSTANDBEDIENING

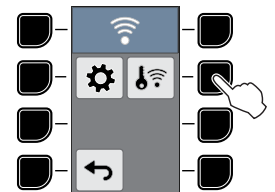

Op dit scherm worden de sterkte van het WiFi-sigitaal en de status van het aansluitbord weergegeven. Bevestigen om te verlaten.

5 BEVESTIGEN AFSTANDBEDIENING

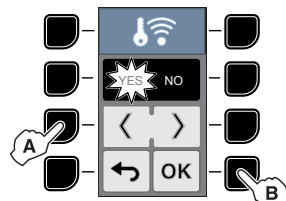

6 BEDIENEN AFSTANDBEDIENING

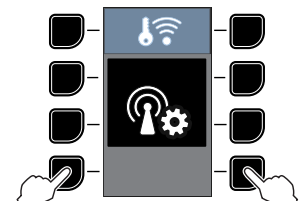

Als het nodig is om de verbinding op afstand met de klantenservice te onderbreken, druk dan tegelijkertijd op de knoppen "7" en "8" en ga meteen door naar stap 8 AFSLUITEN VERBINDING.

7 VERBINDING OP AFSTAND BEËINDIGD

8 AFSLUITEN VERBINDING

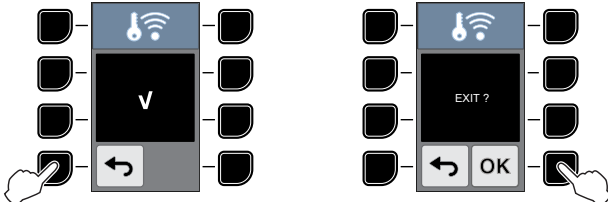

I.5 Geavanceerde instellingen

I.5.1 Toegang tot Geavanceerde instellingen

Om toegang te verkrijgen tot de "Geavanceerde instellingen" , moet het vereiste wachtwoord ingevoerd worden.

1. Druk tegelijkertijd gedurende twee seconden op de knoppen "7" en "8" (of – en –) om het wachtwoordmenu te activeren.

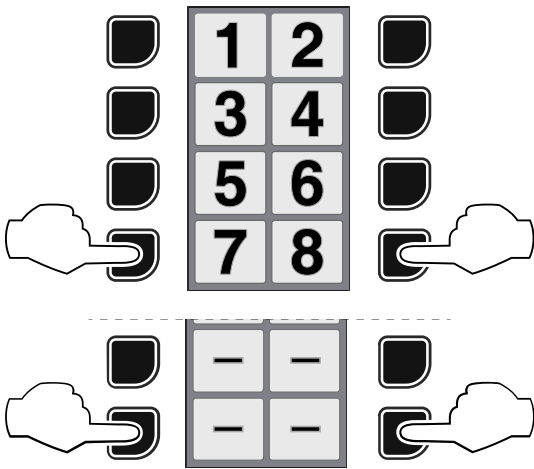

2. Druk in de juiste volgorde op de bijbehorende knoppen om het wachtwoord in te voeren.

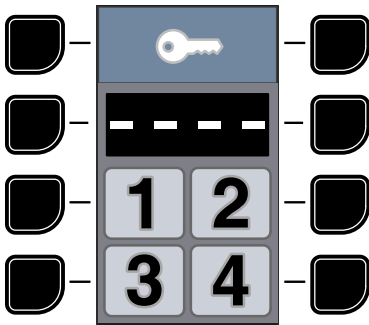

LET OP: Alleen de chef heeft toegang tot de geavanceerde instellingen.

I.5.2 PROGRAMMA-INSTELLING - Enkele fase

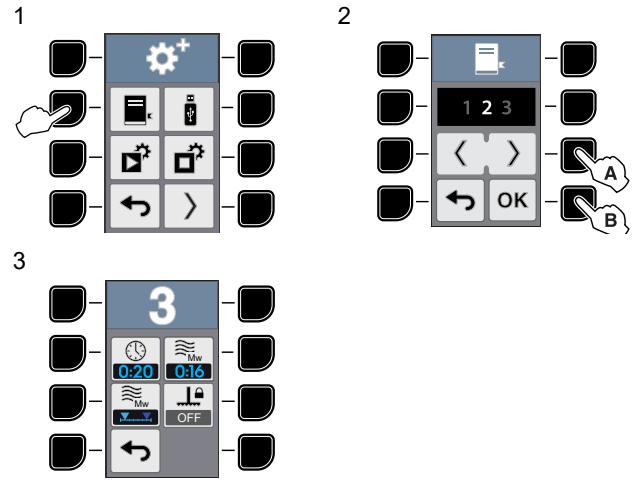

Volledige programmaduur

- Verleng of verkort de volledige duur van het programma.



Duur microgolffase

- Verleng of verkort de volledige duur van de fase.

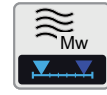

Start microgolven instellen

- U kunt de start van de microgolven aan het begin of aan het einde van het programma instellen.

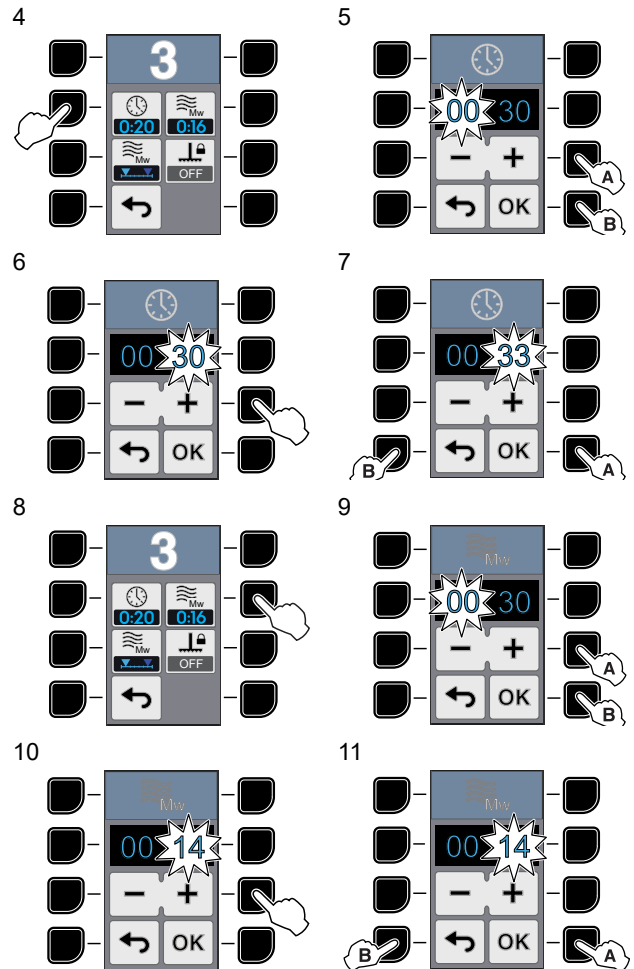

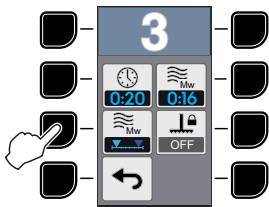
12¹

13

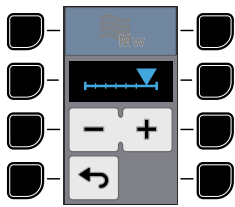

14

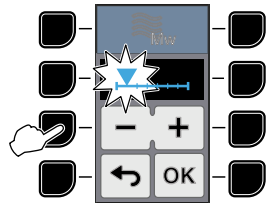

15

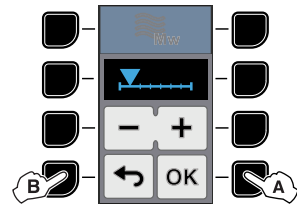

1. Met deze optie is het mogelijk om te kiezen wanneer de microgolffase begint (aan het begin of aan het einde van de bereidingscyclus).



WAARSCHUWING

Bij het instellen van de bereidingscyclus wordt geadviseerd om de minimale waarde voor de microgolven te gebruiken voor het resultaat dat u met de sandwich wilt bereiken.

Om in elk geval door te kunnen gaan met de service in geval van spitsuur, bevelen we aan de volgende MG-percentages in de receptsamenstelling volgens uw model NIET te overschrijden:

Max hoeveelheid MG in %	Model
60%	200 V - 230 V-modellen
75%	400 V - 420 V-modellen
geen limiet	PEP Monomagneton-modellen

I.5.3 FLEX (alleen voor modellen die daarmee zijn uitgerust)

Het gebruik van Flex biedt u de mogelijkheid om eten te bereiden zonder dat het bekneld raakt onder de bovenplaat. Met deze optie is het mogelijk om de Flex aan te passen als de parameter geactiveerd is (alleen voor modellen die hiermee zijn uitgerust).

16 (alleen voor modellen die daarmee zijn uitgerust)

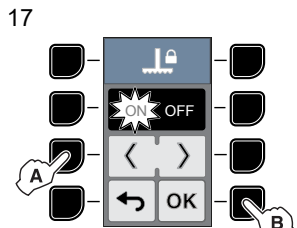
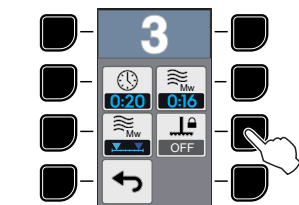

18 FLEX

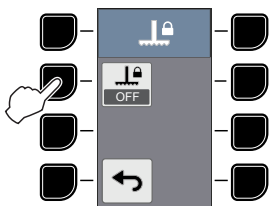

19 AANWIJZINGEN MET BETREKKING TOT FLEX

Met Flex ON keert de bovenplaat aan het einde van de bereidingscyclus terug naar de beginpositie (alleen voor modellen die daarmee zijn uitgerust).

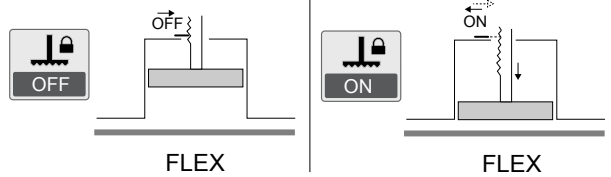

LET OP:

Indien nodig is het mogelijk om de bovenplaat te laten zakken; druk tegelijkertijd op de toetsen "1" en "8" terwijl het apparaat alleen gereed is voor bereiding en het volgende scherm wordt getoond.

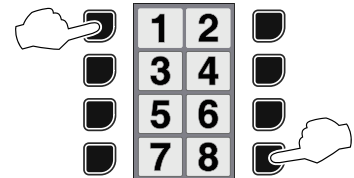

I.5.4 PROGRAMMA-INSTELLING Multifase

1

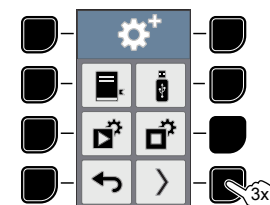

2

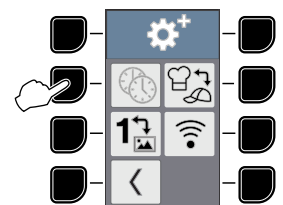

3

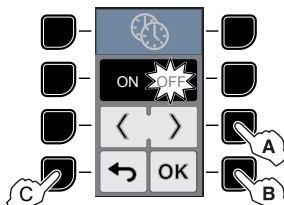

LET OP:

Het is mogelijk om de MulPhase in te schakelen als de parameter geactiveerd is.

4

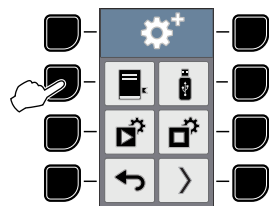

5

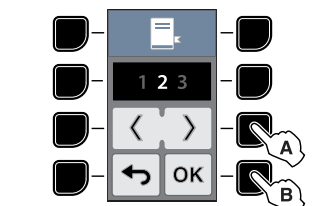

6

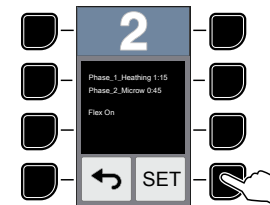

7

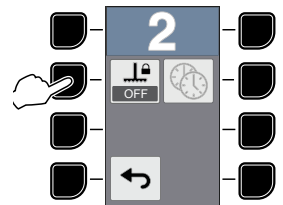

Raadpleeg voor de volgende stappen punten 17 – 18 van tabel I.5.2 PROGRAMMA-INSTELLING - Enkele fase.

8

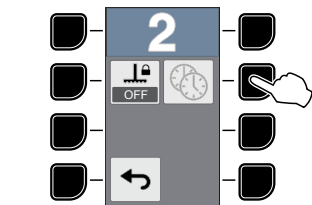

9

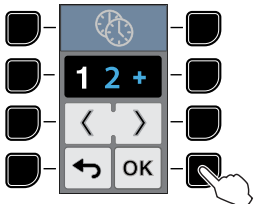

10 VERWARMINGSTIJD PLAAT

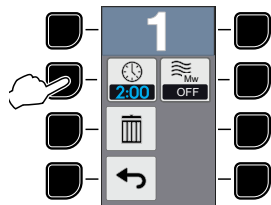

Raadpleeg voor de volgende stappen punten 5 – 6 – 7 van tabel I.5.2 PRO-GRAMMA-INSTELLING - Enkele fase.

11 FASE TOEVOEGEN

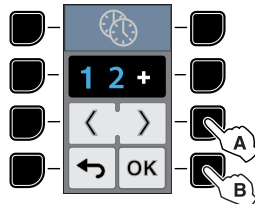

12 MICROGOLVEN (Mw) UIT-AAN

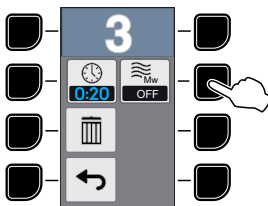

13

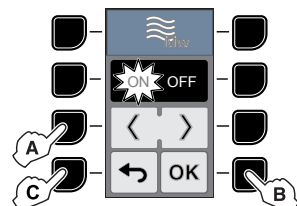

14 TIJD MICROGOLVEN (Mw)

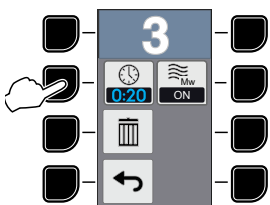

Raadpleeg voor de volgende stappen punten 5 – 6 – 7 van tabel I.5.2 PRO-GRAMMA-INSTELLING - Enkele fase.



LET OP:
In de Multifase-cyclus kunnen de microgolven slechts voor één fase van de cyclus worden ingesteld (ON / OFF op het display).
De tijdsduur van de microgolven ligt tussen een minimum van 15 seconden en een maximum van 1 minuut.
De duur van microgolven + platen = maximaal 4 minuten.
Om de fase met microgolven uit te schakelen is het nodig om OFF in te stellen en vervolgens de tijd te resetten.

I.5.5 APPARAAT- EN PROGRAMMAINSTELLINGEN UPLOADEN NAAR/DOWNLOADEN VAN EEN USB-STICK

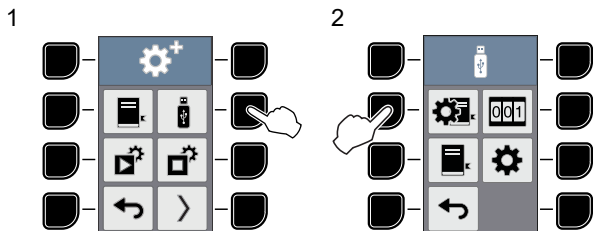

Raadpleeg het hoofdstuk I.4 Basisinstellingen voor de instelling daarvan.

I.5.6 INSTELLING STARTMODUS

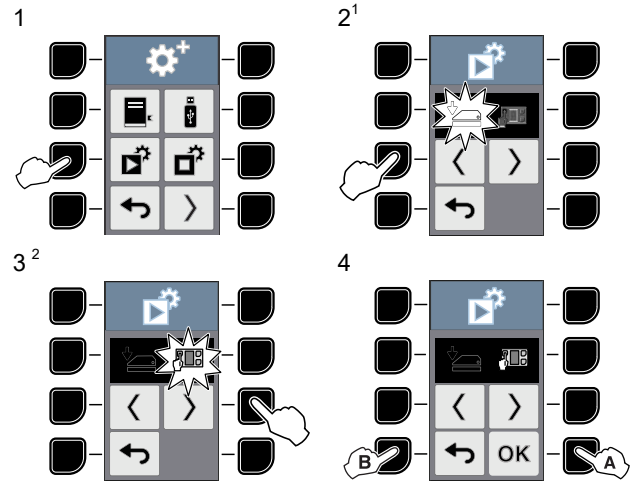

1. Als het deksel gesloten is begint het bereidingsprogramma.
2. Als u op het gewenste programma drukt, begint het bereidingsprogramma.

I.5.7 INSTELLING OPTIE CYCLUS STOPPEN

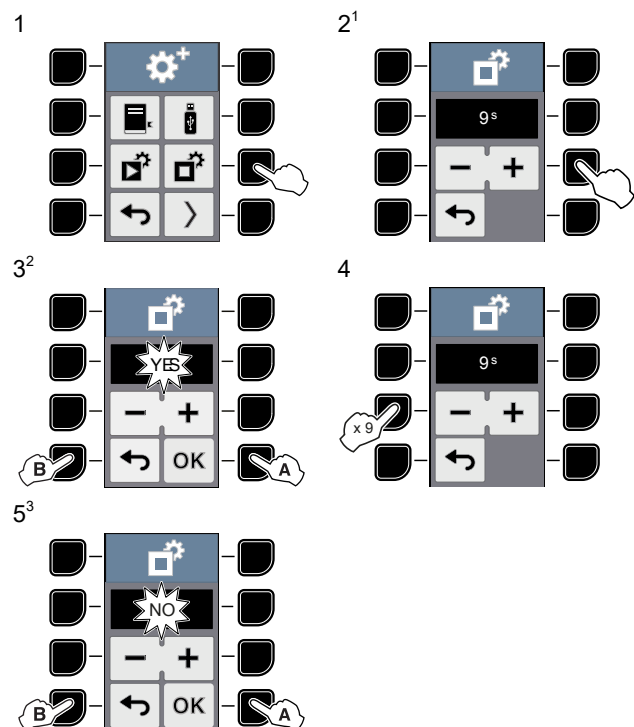

1. Verschijningstijd van de STOP-knop (van 1 tot 9 sec.).
2. STOP-optie beschikbaar op het display.
3. STOP-optie niet beschikbaar op het display.

I.5.8 INSTELLING TEMPERATUUR BOVENPLAAT EN GLASPLAAT

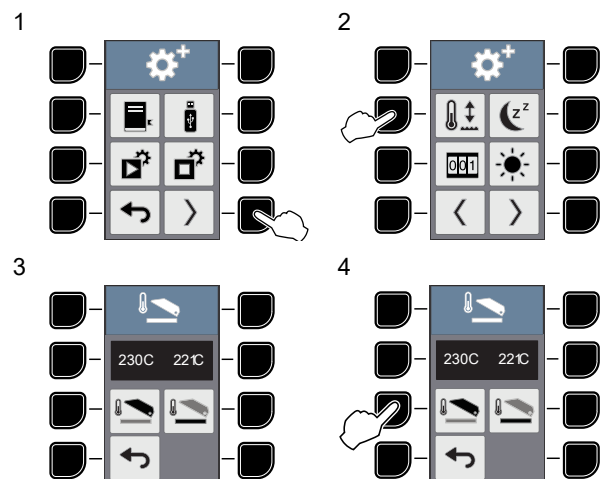

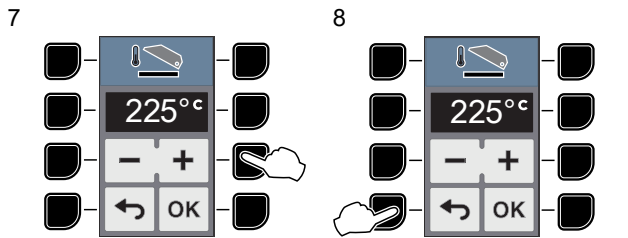
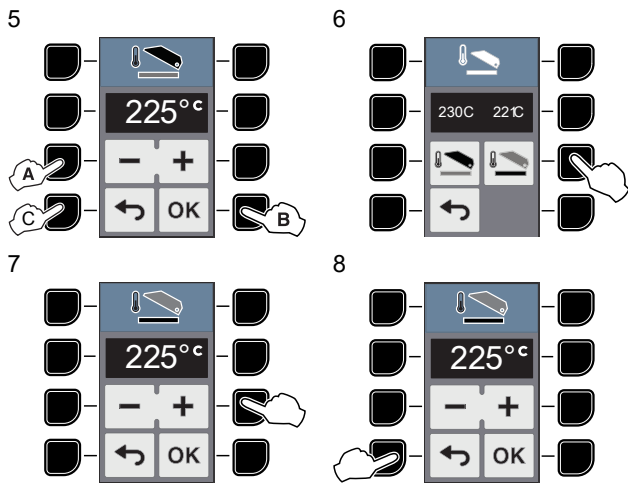

LET OP:
Als de temperaturen van het glas en de bovenplaat zijn ingesteld, worden alle opgeslagen programma's bij die temperaturen uitgevoerd; u kunt niet voor elk afzonderlijk programma een andere temperatuur instellen.

I.5.9 STAND-BY-STAND

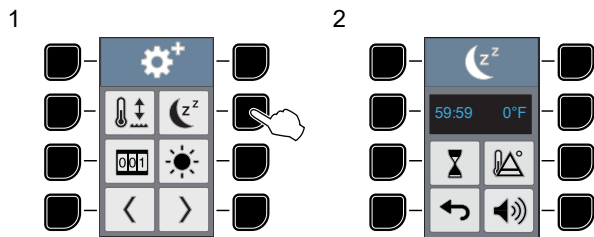

Stand-by-tijd

- U kunt de "Stand-by"-tijd instellen tot maximaal 59 minuten en 59 seconden.



Temperatuur bovenplaat en glasplaat tijdens stand-by

- Tijdens "Stand-by" kunt u de temperatuur van de bovenplaat en de glasplaat tot 80°C of 176°F lager instellen dan de bedrijfstemperatuur.

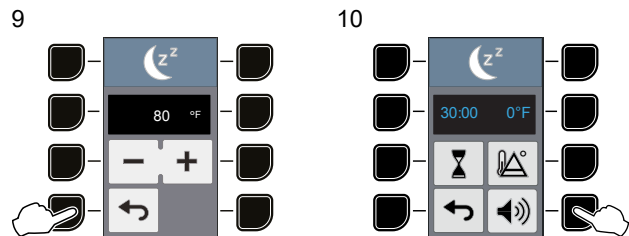
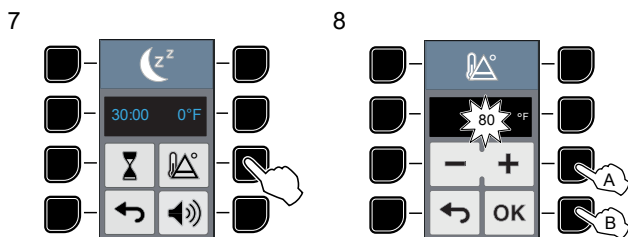
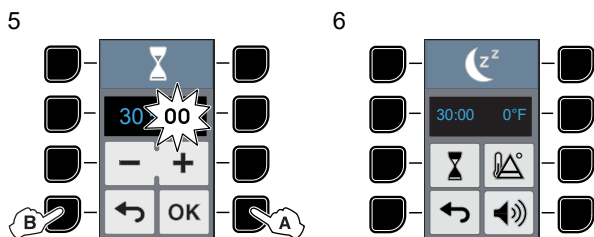
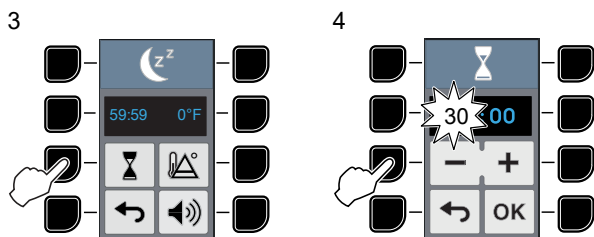

Raadpleeg voor de volgende stappen punten 2 – 3 – 4 van de tabellen I.4.7 **INSTELLEN ZOEMER** en I.4.8 **INSTELLEN MELODIE**.

I.5.10 TELLERS BESTURING

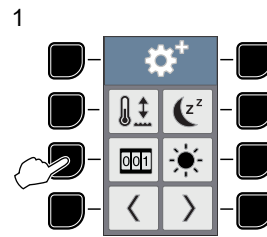

Raadpleeg het gedeelte I.4.5 **TELLERS BESTURING** in het hoofdstuk I.4 *Basisinstellingen* voor de instelling daarvan.

I.5.11 HELDERHEID

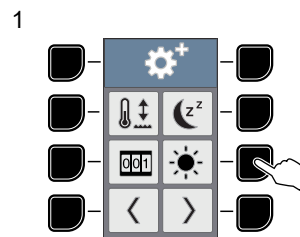

Raadpleeg het gedeelte I.4.6 **HELDERHEID** in het hoofdstuk I.4 *Basisinstellingen* voor de instelling daarvan.

I.5.12 INSTELLEN ZOEMER – TIJDSINSTELLING – INFORMATIE

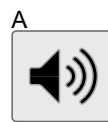
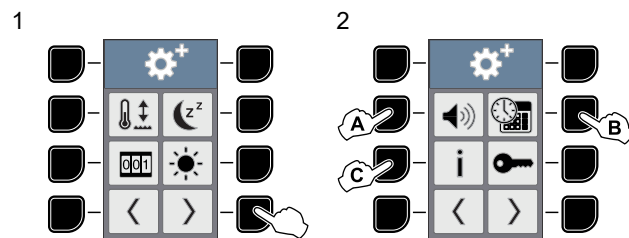

INSTELLEN ZOEMER

- Raadpleeg tabel I.4.7 **INSTELLEN ZOEMER** in hoofdstuk I.4 *Basisinstellingen*.

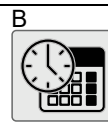

INSTELLING TIJD

- Raadpleeg tabel I.4.9 **INSTELLING TIJD** in hoofdstuk I.4 *Basisinstellingen*.

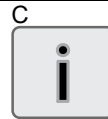

INFORMATIE

- Raadpleeg tabel I.4.10 **INFORMATIE** in hoofdstuk I.4 *Basisinstellingen*.

I.5.13 WACHTWOORD WIJZIGEN

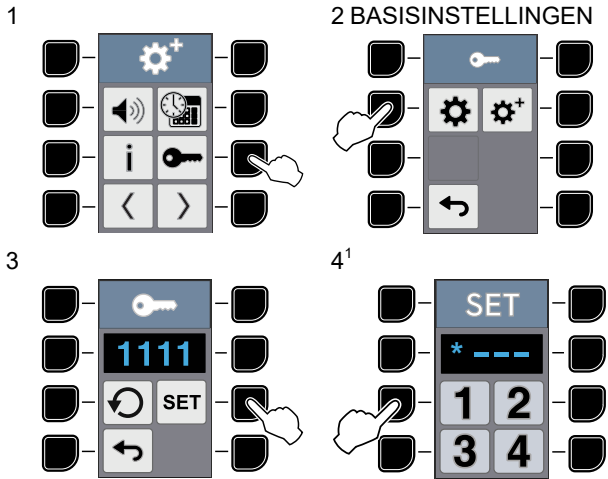

5 GEAVANCEERDE INSTELLINGEN

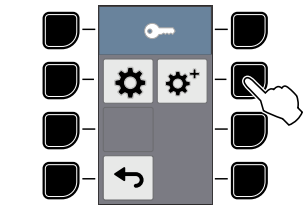

6 GEAVANCEERDE INSTELLINGEN

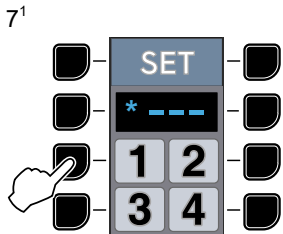
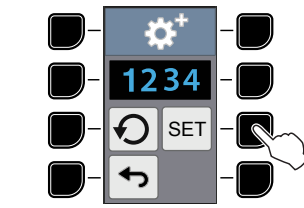

1. Voer 4 cijfers in om een nieuw wachtwoord in te stellen.

I.5.14 WACHTWOORD OPNIEUW INSTELLEN

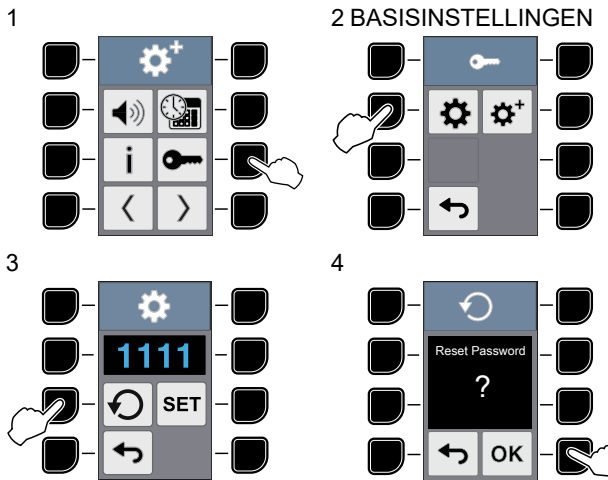

5 GEAVANCEERDE INSTELLINGEN

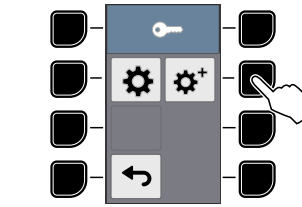

6

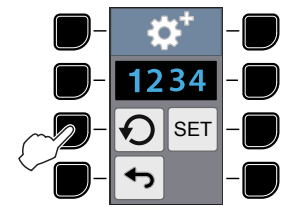

7

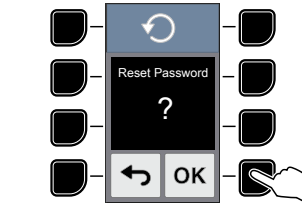

I.5.15 INSTELLING EXPERT - UNEXPERT

1

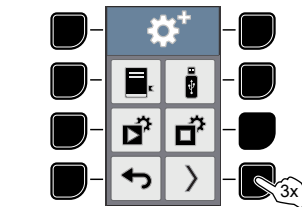

2 SELECTIE EXPERT/ UNEXPERT

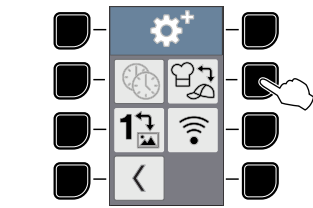

3 INSTELLING EXPERT/ UNEXPERT

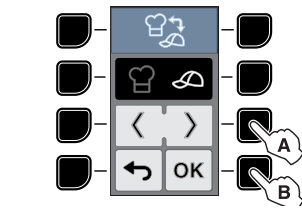

De modus UNEXPERT wordt handig als u schakelt van het programma FLEX ON naar FLEX OFF, en andersom. In het eerste geval verschijnt na een FLEX OFF-pro-

gramma (voor het was ingeschakeld) het pictogram  om u te adviseren de plaat omhoog te doen. Doe de plaat omhoog en druk op de OK-toets om te bevestigen.

i LET OP: Als u niet op de OK-toets drukt, gaat het deksel weer open.

In het tweede geval verschijnt na een FLEX ON-pro-

gramma (voor het was uitgeschakeld) het pictogram  om u te laten weten dat de plaat automatisch naar beneden gaat.

i LET OP: De EXPERT-mode voert geen handelingen uit, afgezien van het automatisch verlagen van de plaat als de operator dat is vergeten.

1.5.16 INSTELLING AFBEELDINGENMENU

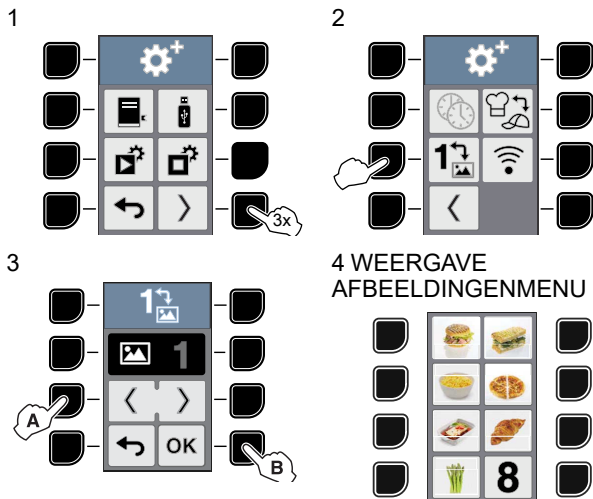

In deze modus worden de programmanummers vervangen door AFBEELDINGEN die vanaf een usb-stick geüpload kunnen worden naar het apparaat.

Om de AFBEELDINGEN te uploaden:

1. Schakel het apparaat UIT.
2. Steek de usb-stick met het AFBEELDINGENbestand in het apparaat.
3. Schakel het apparaat IN.

Maak het AFBEELDINGENbestand met het speciale programma "Menu Icons Editor" bij het onderdeel "My Professional" op de volgende WEBSITE:

<https://electroluxprofessional.com> (u moet zich registreren om deze site te kunnen bekijken).

1.5.17 INSTELLING CONNECTIVITEIT

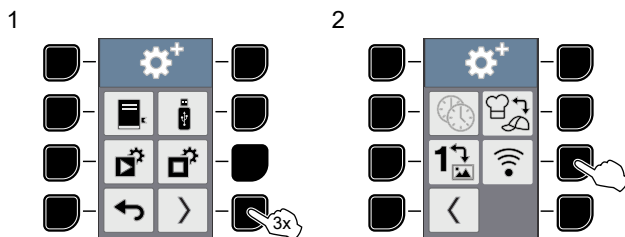

Met deze functie is het mogelijk om het apparaat op afstand contact te laten maken met de klantenservice. De klantenservice kan controleren op fouten die eventueel in het apparaat optreden.

Raadpleeg voor deze functie de stappen die in de paragraaf 1.4.11 *CONNECTIVITEIT* in hoofdstuk 1.4 *Basisinstellingen* worden beschreven.

1.5.18 RECEPTENBEHEER VANUIT DE CLOUD (indien beschikbaar in uw model)

Met deze functie kunnen recepten naar de cloud worden verzonden en van de cloud worden ontvangen als het apparaat eenmaal op afstand is verbonden.

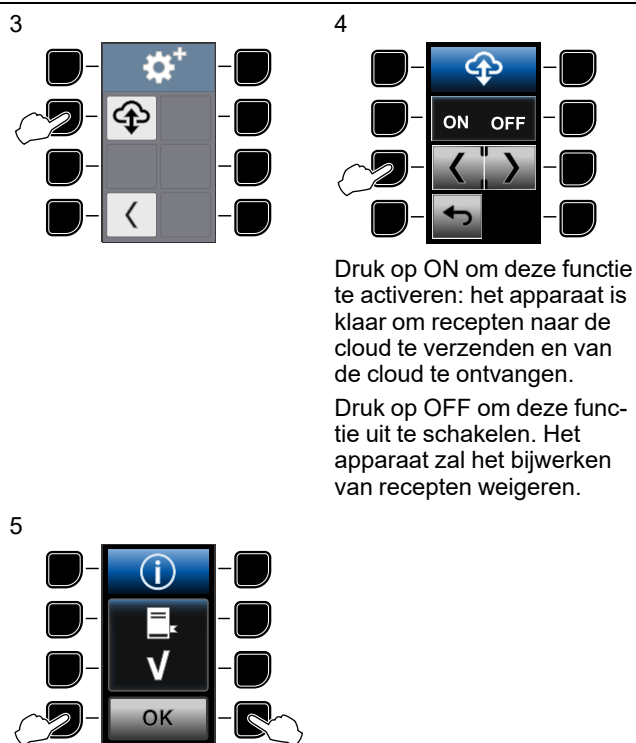
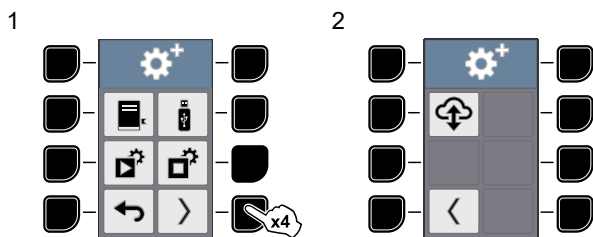

Druk op ON om deze functie te activeren: het apparaat is klaar om recepten naar de cloud te verzenden en van de cloud te ontvangen.

Druk op OFF om deze functie uit te schakelen. Het apparaat zal het bijwerken van recepten weigeren.

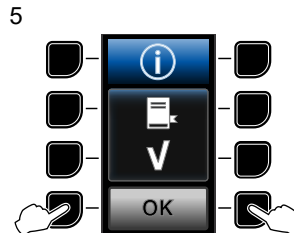

Dit pop-upvenster laat u weten dat enkele recepten van afstand zijn bijgewerkt. Druk op toets "7" of "8" om te bevestigen. Er is geen mogelijkheid om het bijwerken te weigeren.

1.6 Dagelijks gebruik



PAS OP

Een cyclus starten zonder sandwich kan een storing van en schade aan het apparaat veroorzaken.



WAARSCHUWING

Gevaar van brandwonden. De glasplaat en de bovenste verwarmingsplaat zijn heet.

1. Plaats de sandwich op het glas of op de plaat en zorg ervoor dat de sandwich/plaat zich volledig onder de bovenste verwarmingsplaat bevindt.
2. Sluit het deksel goed.
3. Druk op een van de 8 programmaknoppen om de gewenste cyclus in te stellen.
4. Aan het einde van het programma hoort u een geluidssignaal:
 - Op het scherm wordt een melding over de opening van het deksel getoond.
 - Het deksel gaat automatisch open.
5. Haal de sandwich van het glas of de plaat door middel van de meegeleverde kunststof spatel (ANC 653625) of vergelijkbaar hulpmiddel.



BELANGRIJK

Wanneer cycli met microgolven met hoog vermogen intensief gebruikt worden, kan het apparaat

oververhit raken en kunnen de symbolen  en

 verschijnen. Laat het deksel open, verwijder de plaat en wacht een paar minuten tot het scherm met programma's weer op de display verschijnt.

**LET OP:**

Om de cyclus te onderbreken drukt u op de knoppen "7" en "8" of opent u het deksel binnen 9 seconden na de start van het programma. Om het apparaat opnieuw te starten, sluit u het deksel en kiest u het programma nogmaals.

**PAS OP**

- Let op als het deksel opengaat, blokkeer de beweging van het deksel niet.
- De kookoppervlakken kunnen tegen een stootje, maar ze zijn niet onbreekbaar: voorkom schade en laat er geen scherpe of harde voorwerpen op vallen
- Gebruik het apparaat niet in het geval van breuken, gebreken of barsten.

**PAS OP**

Net als in alle apparaten met microgolven kan het gebeuren dat er in de bereidingsruimte vonken ontstaan. Deze vonken zijn niet van invloed op de veiligheid van de gebruiker en ook niet op de kwaliteit van de sandwich. Als er als gevolg van de vonken een donkere plek zichtbaar is op de metalen gedeelten, kan dit met een vochtige doek worden gereinigd.

**BELANGRIJK**

Risico van te lang koken. De glasplaat en de bovenste verwarmingsplaat verwarmen ook als het deksel wordt geopend. Laat geen sandwiches lang voor en lang na de bereidingscyclus op de glasplaat.

**PAS OP**

Druk alleen met de vingers op de bedieningsknoppen.

J UITNEEMBARE TEFLON PLAAT (REMOVABLE TEFLON PLATE, RTP)

J.1 Voorzorgsmaatregelen voor het gebruik

**PAS OP**

Volg deze instructies over het gebruik van de uitneembare Teflon plaat (RTP) nauwkeurig op om de juiste werking en levensduur van het apparaat te garanderen.

De uitneembare teflon plaat kan aan beide zijden gebruikt worden. Elke zijde kan tot maximaal 2500 bereidingscycli gebruikt worden.

- Maak om duurzaamheid te waarborgen beide zijden schoon, want ook de verborgen zijde kan tijdens gebruik vies worden.
- We adviseren een onafgebroken gebruik van dezelfde zijde, tot 2500 cycli zijn bereikt, voordat de andere zijde wordt gebruikt.

De RTP is met vier klemmen op de bovenste verwarmingsplaat bevestigd. De bovenste verwarmingsplaat moet worden verwijderd om bij deze klemmen te kunnen komen. Ga als volgt te werk.

**WAARSCHUWING**

De bovenste verwarmingsplaat en het glas kunnen heet zijn. Bevestig de RTP alleen als de bovenste verwarmingsplaat koud is. Gebruik, als dit niet zo is, beschermende handschoenen voor hoge temperaturen.

J.2 De bovenplaat ontgrendelen

**LET OP:**

Schakel het apparaat uit en haal de stekker van de voedingskabel uit het stopcontact.

1. Open het deksel en plaats de siliconen bescherming "A" op het glas om te voorkomen dat het beschadigd raakt.
2. Ontgrendel de bovenste verwarmingsplaat door de ontgrendelingsmoer naar achteren te duwen "B".

3. Help het neerlaten van de bovenste verwarmingsplaat door de flexibele slang "C" te geleiden.

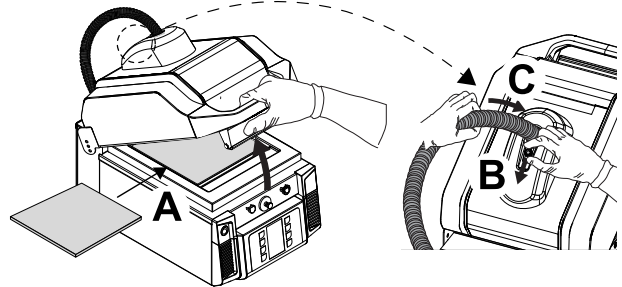

4. De bovenplaat moet exact op de bovenkant van de siliconen bescherming worden geplaatst en mag tijdens het neerlaten niet gedraaid worden.

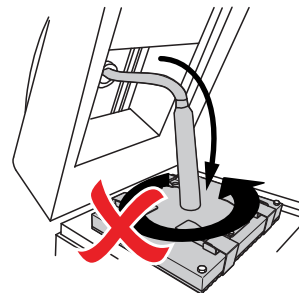

De bevestigingsklemmen voor de RTP zijn zichtbaar op de bovenkant van de bovenste verwarmingsplaat.

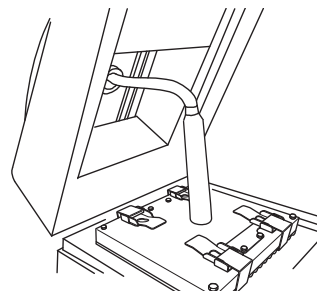

J.3 Vervangen van de verwijderbare teflonplaat

1. Maak de 4 klemmen los, verwijder de RTP en vervang hem.

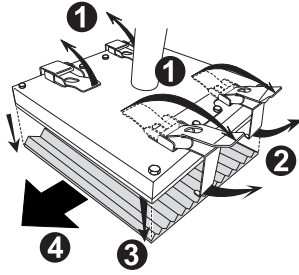

2. Plaats de nieuwe RTP op de schone bovenplaat met de groeven in dezelfde richting en maak hem vast met de vier klemmen.

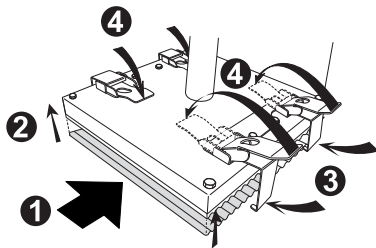

LET OP:
Bevestig de RTP alleen als de bovenste verwarmingsplaat schoon is.



BELANGRIJK
Het wordt aangeraden om 2 RTP's te kopen om er altijd één achter de hand te hebben als vervanging als de andere door gebruik is versleten.

J.4 Zet de bovenplaat vast in het deksel

1. Monteer de bovenplaat in het deksel en neem daarbij de juiste positie van de bovenste verwarmingsplaat in acht. Let er goed op dat u de bovenste verwarmingsplaat niet draait, wat kan zorgen voor schade aan de flexibele slang (de symbolen moeten aan de voorzijde zitten).

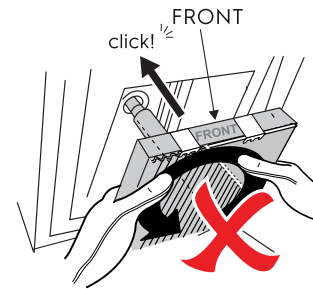

2. Geleid de flexibele slang om schade te vermijden. Een segment is permanent gemarkeerd over de lengte van de slang: zorg ervoor dat dit segment in een rechte lijn blijft om de juiste plaatsing van de bovenplaat te garanderen en beschadiging van de slang en bedrading te vermijden.

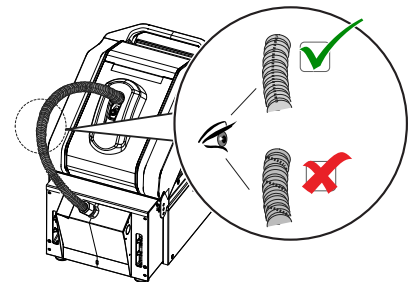

K HET APPARAAT SCHOONMAKEN

K.1 Inleiding reiniging



WAARSCHUWING

Gebruik hittebestendige handschoenen als u met hete onderdelen werkt.

Om de invloed van vervuilende stoffen op het milieu te beperken adviseren wij u de machine (aan de buitenkant en waar nodig aan de binnenkant) te reinigen met producten die voor meer dan 90% biologisch afbreekbaar zijn.



PAS OP

- Er mogen geen reinigingsproducten op basis van oplosmiddelen (bijv. trichloorethyleen) of schuurpoeder gebruikt worden.
- Gebruik geen chemische producten zoals natriumhypochloriet (bleekwater), chloorwaterstofzuur (zoutzuur) of andere zuren om de oppervlakken van het apparaat schoon te maken.
Maak ook geen gebruik van deze producten om oppervlakken in de buurt van het apparaat schoon te maken, omdat de dampen het apparaat kunnen beschadigen.
- Gebruik geen staalborstels, staalwol, koperen doekjes, producten op basis van zand of vergelijkbare producten voor het reinigen.
- Gebruik geen scheermesjes of metalen gereedschap op de plaat (indien aanwezig) en glasplaat, omdat ze dan beschadigen.



WAARSCHUWING

Als u chemicaliën gebruikt, houdt u zich dan aan de veiligheidsvoorschriften en aanbevolen doseringen die op de verpakking zijn vermeld. Raadpleeg hoofdstuk A.2 *Persoonlijke Beschermingsmiddelen* voor het werken met chemische producten.



BELANGRIJK

- Tijdens het gebruik van het apparaat kunnen vet- en roetafzettingen verbranden door de magnetron; verwijder alle resten uit het bereidingsgebied, kans op vonken!
- Dompel snoeren, stekkers of het apparaat nooit onder in water.

K.2 Schoonmaken van de buitenkant



LET OP:

Verwijder het vuil meteen als het zich heeft gevormd om het apparaat gemakkelijk schoon te kunnen maken.

- Maak beide zijanten en de achterkant van het apparaat schoon. Let erop dat er geen water in het apparaat komt via de openingen.
- In het geval van vastgekoekt vuil, vet of broodresten een doekje of spons gebruiken en in de richting van de satineringsvegen en vaak spoelen.
- Door tijdens het wrijven ronde bewegingen te maken loopt u de kans dat vuilresten op doekje of spons de satineringsvegen van het staal beschadigen.

K.3 Dagelijkse reiniging

K.3.1 Voorzorgshandelingen



PAS OP

Voer het schoonmaken uit terwijl het apparaat een hoge temperatuur heeft om de efficiëntie van het schoonmaakproduct te garanderen.



WAARSCHUWING

Zie *“Persoonlijke Beschermingsmiddelen”*.

1. Verwijder de plaat van het apparaat en volg de instructie die in paragraaf K.3.5 *Reiniging voedselplaat* wordt gegeven als u het schoonmaken van het apparaat hebt voltooid.
2. Schakel het apparaat UIT en haal de stekker van de voedingskabel uit het stopcontact.
3. Open het deksel en laat het apparaat 7 minuten afkoelen voordat u verder gaat.

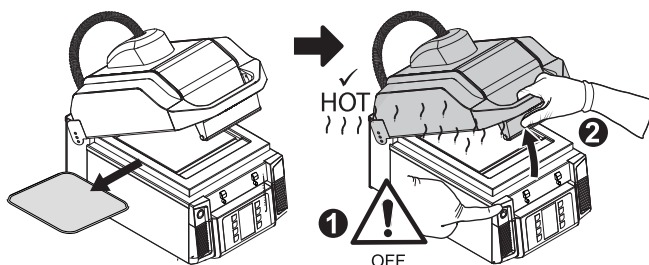

K.3.2 Glas en deksel

4. Plaats een stukje papier in de ruimte tussen de werkplaat en het deksel om te voorkomen dat er voedselresten in terechtkomen.

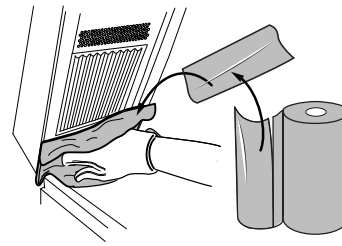

5. Giet het speciale ontvettingsmiddel over het glas en verspreid het met de borstel gedurende ten minste één minuut over het gehele oppervlak om het product te laten activeren.



BELANGRIJK

- Het glas moet heet zijn om een effectieve ontvettende werking te bereiken.
- Blijf het product roeren tot het donkerder wordt en stopt met borrelen.

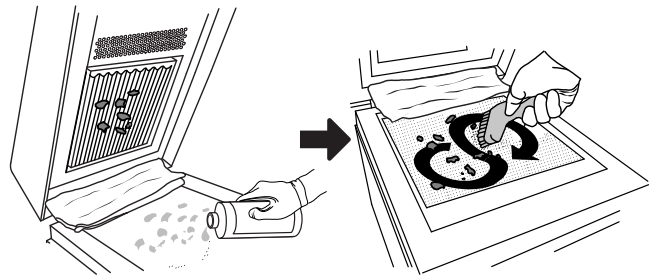

PAS OP

Wees voorzichtig dat u de siliconen afdichting niet beschadigt om te voorkomen dat er vet of vuil tussendoor sijpelt.

6. Spreid het eerder gebruikte speciale ontvettingsmiddel uit op het glas, ook op de bovenplaat, met behulp van de borstel.



PAS OP

Sproei het speciale ontvettingsmiddel nooit rechtstreeks op de plaat.

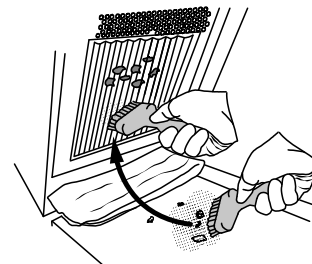

7. Schrob de bovenste plaat met de borstel.

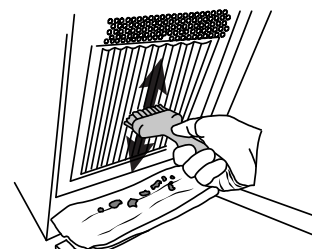

8. Veeg af met papier om resten reinigingsmiddel en vuil te verwijderen.

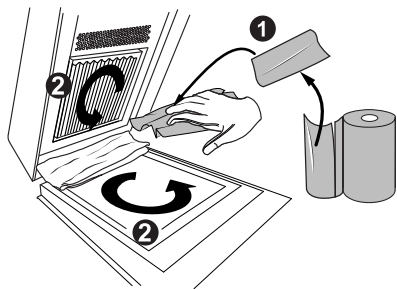

9. Spoel na met een vochtig doekje:
- het glas en de werkplaat,
 - de bovenplaat,
 - het deksel.

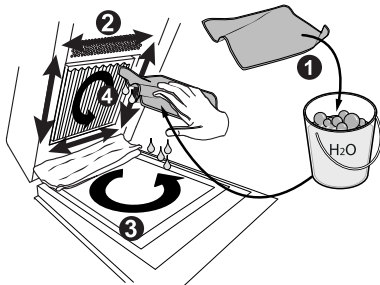

K.3.3 Reiniging smoorspoel of afdekking smoorspoel

Als het deksel van uw model de onderstaande structuur heeft, reinig dan de smoorspoel, raadpleeg K.3.3.1 *Reiniging smoorspoel*.

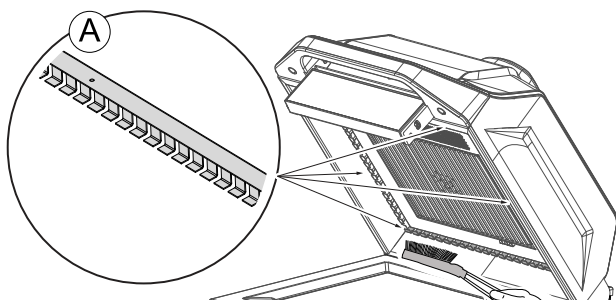

Voer in andere gevallen de *Reiniging smoorspoel* uit zoals hieronder getoond.

Reiniging smoorspoel

- Veeg de afdekking van de smoorspoel af met een doekje en spoel na met een ander vochtig doekje. Zorg voor verwijdering van eventuele vet- of voedselresten om vroegtijdig falen als gevolg van verkolingseffect te voorkomen.



BELANGRIJK

Let er op dat u de afdekking van de smoorspoel, het oppervlak daarvan en de siliconen om het deksel heen niet deukt, krast, snijdt of op andere wijze beschadigt: dit leidt tot een kortere levensduur van het onderdeel. Gebruik alleen zachte natte doekjes.

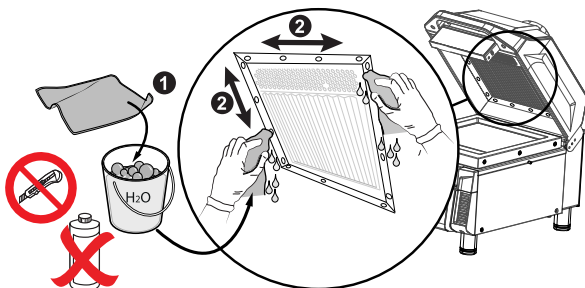

K.3.3.1 Reiniging smoorspoel



PAS OP

Gebruik geen reinigingsmiddelen of chemicaliën om de smoorspoel te reinigen.



BELANGRIJK

- Maak de smoorspoel alleen schoon met de meegeleverde borstels.
- Maak gebruik van snijbestendige beschermende handschoenen.

10. Leg een papieren doekje op de werkplaat om hem te beschermen.
11. Gebruik de messing borstel om eventueel aangekoekt voedsel te verwijderen.

Maak de smoorspoel schoon door de borstel voorzichtig in twee richtingen te wrijven, zoals getoond in de afbeeldingen.

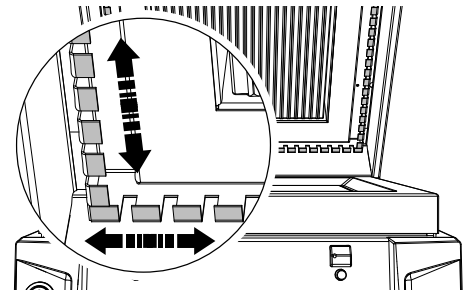

12. Gebruik vervolgens de nylon borstel om reinigingsresten te verwijderen.

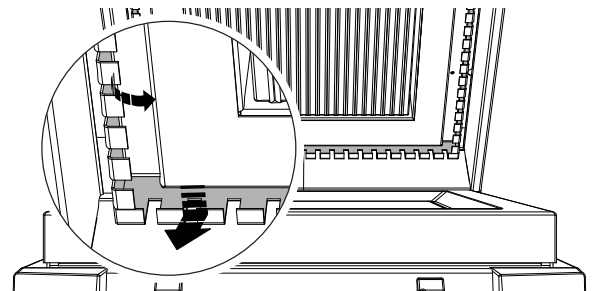

Zorg voor volledige verwijdering van vet of voedselresten om een verkolingseffect te voorkomen.



BELANGRIJK

Vervorm de vinnen van de smoorspoel niet. In het geval van vervorming moet u stoppen met het gebruik van het apparaat en contact opnemen met de klantenservice.

13. Verwijder het papieren doekje van de werkplaat.

K.3.4 Bereidingsruimte

14. Druk de bovenplaat naar het hoogste punt totdat hij vergrendelt.

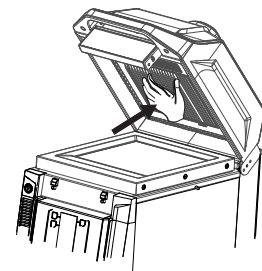

15. Maak de bereidingsruimte schoon met een vochtig doekje.

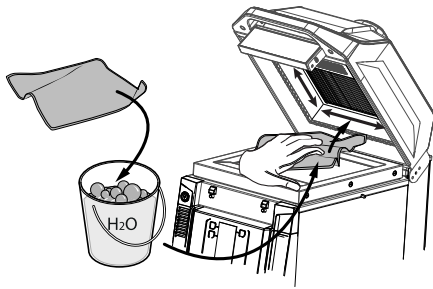

16. Verwijder tot slot vuil en voedselresten uit de achtersleuf tussen de werkplaat en het deksel door het papieren doekje te verschuiven.

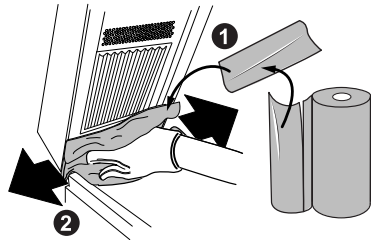

K.3.5 Reiniging voedselplaat

Het coatingmateriaal van de plaat is gemakkelijk te reinigen maar de levensduur van de plaat wordt in hoge mate bepaald door de hantering en verzorging daarvan.

Raadpleeg de bij de plaat ingesloten instructies.

17. Veeg de plaat af met een vochtig zacht katoenen doekje (of theedoek), een neutraal reinigingsmiddel en warm water.

Gebruik geen schuurmatjes, schrapers of harde borstels om vet en verbrande resten te verwijderen.



18. Schud overtollig water af en leg hem vlak om te drogen. Dompel de plaat niet onder in water en laat hem niet in water weken.



PAS OP

Plaats de plaat niet in de vaatwasser. Snijd het oppervlak van de plaat nooit en gebruik geen scherpe metalen hulpmiddelen. Schraap de speciale coating van de plaat nooit van de ondergrond. Vouw de plaat niet.

K.3.6 Stoomafvoerruimte

19. Sluit het deksel en schroef de voorste knop los om de voorste bovenafdekking te verwijderen.

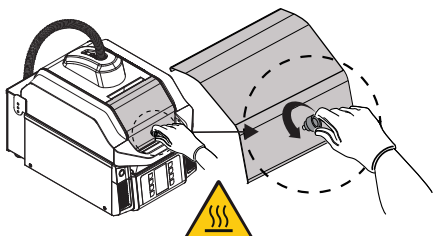

20. Maak met gebruik van een vochtige doek of een spons geweekt in reinigingsmiddel zowel de stoomafvoerruimte als de binnenkant van de voorste bovenafdekking schoon.

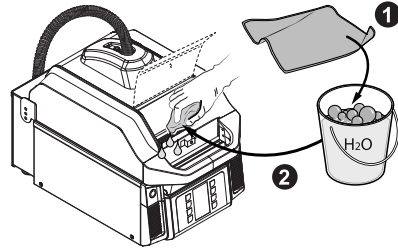

21. Monteer de voorste afdekking weer op zijn plaats en zet hem vast door de knop vast te schroeven voordat u het apparaat gebruikt.



BELANGRIJK

Zorg ervoor dat het frontje van het bovenste deksel weer op zijn plaats zit voordat u het apparaat gaat gebruiken; Controleer of de stoomverwijderingsruimte helemaal schoon is voordat u het frontje van het bovenste deksel weer terug plaatst. Zorg ervoor dat er niets (doekje, spons, papieren doekje...) achterblijft in de stoomverwijderingsruimte.

Uitsluitend voor FLEX-uitvoeringen

- Aan het einde van het reinigingsproces, nadat het apparaat weer is ingeschakeld en de voorverwarmingsfase voltooid is, is het mogelijk om de FLEX-functie opnieuw te activeren (automatische aanpassing van de bovenplaat) door tegelijkertijd op de toetsen "1" en "8" te drukken.

K.4 Wekelijkse reiniging

Voer eenmaal per week alle stappen van de *Dagelijkse reiniging* uit in de hierboven vermelde volgorde totdat de reiniging van de bereidingsruimte is voltooid, raadpleeg K.3.4 *Bereidingsruimte*. Ga daarna als volgt te werk:

K.4.1 Reinig de verwijderbare teflonplaat

- Ontgrendel de bovenplaat, raadpleeg paragraaf J.2 *De bovenplaat ontgrendelen*.
- Open de klemmen van de RTP.

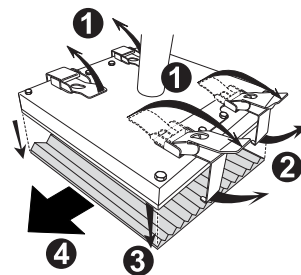

- Sproei de RTP over beide zijden in met een mild reinigingsmiddel.

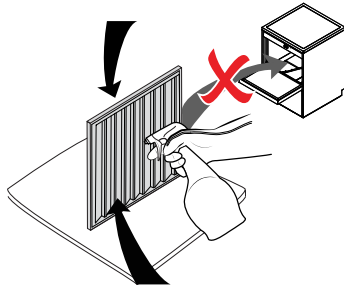

LET OP:

Als de plaat erg vies is, wordt aanbevolen om hem een paar minuten te laten weken en hem vervolgens schoon te maken

- Schrob de RTP met de meegeleverde messing borstel
- Veeg de RTP af met een papieren doekje en spoel hem af met een nieuw vochtig papieren doekje.
- Plaats de RTP na het reinigen weer onder de bovenste verwarmingsplaat en zet hem vast door de klemmen te sluiten.

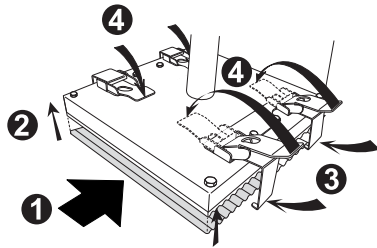

K.4.2 Grondige reiniging van de bereidingsruimte

- Plaats een stukje papier in de ruimte tussen de werkplaat en het deksel; gebruik meer papier om de bovenplaat volledig te bedekken/beschermen.



BELANGRIJK

Gebruik geen reinigingsmiddel op net geplaatst papier.

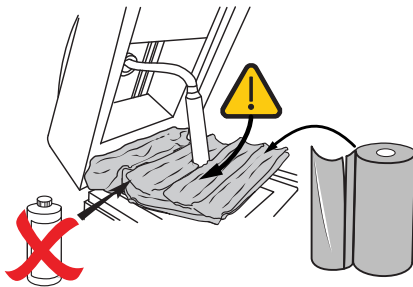

- Sproei een ontvettingsmiddel in de hele bereidingsruimte. Laat dit 1 minuut weken.

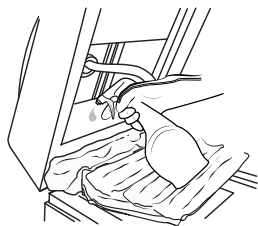

- Veeg af met papier om resten reinigingsmiddel en vuil te verwijderen.

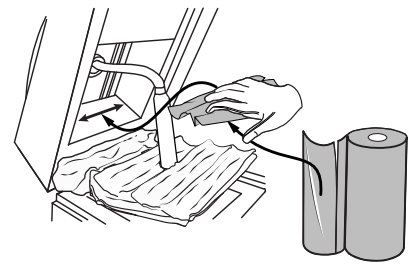

- Spoel na met een vochtig doekje.

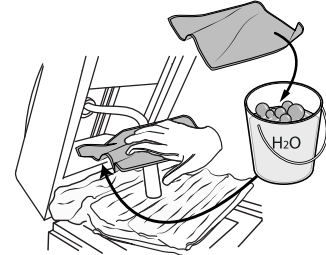

- Verwijder het beschermende papier van de bovenplaat.
- Plaats de bovenplaat terug, raadpleeg paragraaf J.4 Zet de bovenplaat vast in het deksel.

K.4.3 Reiniging filters

- Gebruik een Phillips-schroevendraaier (type PH1 of PH2) om de schuine plaatjes links en rechts aan de voorzijde te ontgrendelen.
- Til de onderkant van de deksels voorzichtig op en schuif ze naar beneden.
- Verwijder de filters van de maskers en verwijder voorzichtig vet, kruimels en stof, en droog de filters vervolgens.
- Maak de maskers afzonderlijk schoon en verwijder alle afzettingen die zich in de ventilatiegroeven hebben vastgezet, vooral uit de binnenkant, droog de maskers vervolgens zorgvuldig af.
- Gebruik een stofzuiger om alle vuil of stof van de linker en rechter voorlamellen te halen voor de schuine plaatjes worden teruggeplaatst.

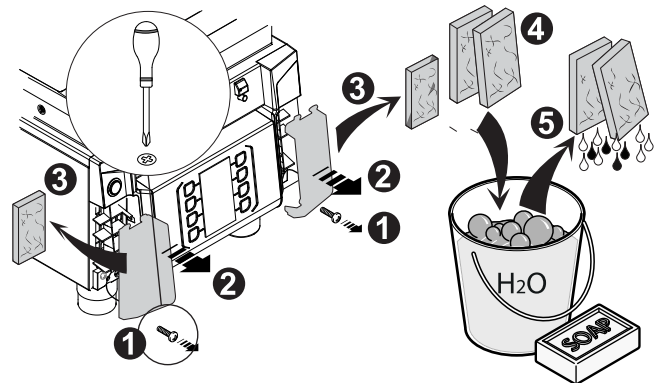

- Plaats de droge filters terug in de maskers en steek ze voorzichtig in de voorzijde tot ze aan de randen hechten.
- Draai de schroeven vast om de afdekkingen vast te zetten.

Ga vervolgens verder met de stappen van dagelijkse reiniging met de reiniging van de plaat, raadpleeg K.3.5 *Reiniging voedselplaat*, en vervolgens met de reiniging van K.3.6 *Stoomafvoerruimte*.

L ONDERHOUD VAN HET APPARAAT



WAARSCHUWING

Zie “*Waarschuwing en veiligheidsinformatie*”.

L.1 Informatie over de verzorging

Verzorgingshandelingen moeten door de eigenaar en/of gebruiker van het apparaat worden uitgevoerd.



BELANGRIJK

Problemen die het gevolg zijn van slechte of gebrekkige verzorging zoals hierna beschreven, worden niet door de garantie gedekt.

Intensief gebruik van het apparaat kan leiden tot situaties waarbij de gebruikslimiet voortijdig wordt bereikt. Daarom hebben in het geval van de bovenplaat, de flex van de bovenplaat of het deksel moeite om automatisch los te koppelen, we adviseren om de punten te smeren zoals in de onderstaande afbeeldingen wordt aangegeven.

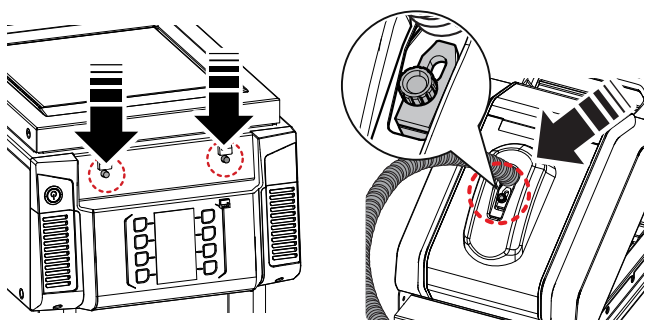

L.4 Onderhoudsintervallen

Geadviseerd wordt de controles volgens de frequentie in de hierna volgende tabel uit te voeren:

Onderhoud, inspecties, controles en reiniging	Frequentie	Verantwoordelijkheid
Normale reiniging • algemene reiniging van het apparaat en het gebied er omheen	• Dagelijks	• Operator
Mechanische beveiligingen • controle van de conserveringstoestand, controleer of er geen misvormingen, losgeraakte bouten en schroeven of ontbrekende onderdelen zijn	• Maandelijks	• Onderhoud
Controle • controleer de mechanische onderdelen op barsten of vervormingen, aanhalen van schroeven: controleer de leesbaarheid en conditie van woorden, stickers en symbolen en herstel indien nodig	• Jaarlijks	• Onderhoud
Structuur van het apparaat • aanhalen van de belangrijkste bouten (schroeven, bevestigingssystemen, enz.) van het apparaat	• Jaarlijks	• Onderhoud
Veiligheidsborden • controle van de leesbaarheid en de toestand van de veiligheidsborden	• Jaarlijks	• Onderhoud
Elektrisch bedieningspaneel • controle van de elektrische componenten die gemonteerd zijn in het elektrische bedieningspaneel. Controleer de bedrading tussen het schakelpaneel en de onderdelen van het apparaat	• Jaarlijks	• Onderhoud

L.2 Buitenbedrijfstelling

Indien de machine niet gerepareerd kan worden, de werkzaamheden voor buitenbedrijfstelling uitvoeren, de storing met een speciaal bordje aangeven en de tussenkomst van de klantenservice van de fabrikant vragen.

L.3 Demontage

Indien de demontage en de hiernavolgende hermontage van de apparatuur nodig zou zijn, moet u zich ervan verzekeren dat de verschillende onderdelen in de juiste volgorde worden geassembleerd (voorzie ze eventueel tijdens de demontage van merktekens).

Voordat u begint aan de demontage van de machine, adviseren wij u de fysieke toestand van de machine zorgvuldig te controleren, met name of er geen delen van de structuur verzwakt of gebroken zijn. Voordat u met de demontage begint moet u:

- de voeding van de machine uitschakelen;
- op het Algemene Elektrische Bedieningspaneel een bordje aanbrengen waarop het verbod is aangegeven om manoeuvres te verrichten omdat de machine wordt onderhouden;
- het werkgebied afrasteren;
- alle onderdelen die in de machine aanwezig zijn verwijderen;
- beginnen met de demontagewerkzaamheden.

Onderhoud, inspecties, controles en reiniging	Frequentie	Verantwoordelijkheid
Elektrische verbindingkabel en de stekker <ul style="list-style-type: none"> controle van de verbindingkabel (eventueel vervangen) en de stekker. 	<ul style="list-style-type: none"> Jaarlijks 	<ul style="list-style-type: none"> Onderhoud
Algemene revisie van het apparaat <ul style="list-style-type: none"> controle van alle onderdelen, de elektrische uitrustingen, corrosie, leidingen... 	Elke 10 jaar ¹	<ul style="list-style-type: none"> Onderhoud
Preventief onderhoud <ul style="list-style-type: none"> verwijder eventuele vuilafzettingen op de binnenkant van het apparaat. 	Om de 6 maanden ²	<ul style="list-style-type: none"> Onderhoud
Controle <ul style="list-style-type: none"> controleer de staat van de interne onderdelen. controleren en reinigen van het afvoersysteem. 	Om de 6 maanden ²	<ul style="list-style-type: none"> Onderhoud

- Het apparaat is gebouwd en ontworpen voor een gebruiksduur van ongeveer tien jaar. Na afloop van die tijdsperiode (vanaf de ingebruikneming van het apparaat) moet het apparaat een algemene revisie ondergaan.
- In bijzondere omstandigheden (bijv. intensief gebruik van het apparaat, zilde omgeving e.d.) wordt geadviseerd het preventieve onderhoud vaker uit te voeren.

L.5 Perioden waarin het apparaat niet gebruikt wordt

Tijdens de periodes waarin het apparaat lange tijd niet gebruikt wordt, moet u de volgende voorzorgsmaatregelen treffen:

- koppel de stroomvoorziening los of haal de stekker uit het stopcontact, indien aanwezig;
- voer een grondige reiniging uit, volg zowel de richtlijnen voor dagelijkse als wekelijkse reiniging die in deze handleiding worden beschreven.

- plaats na afronden van de grondige reiniging, het siliconenvel voor hoge temperaturen in het apparaat om het glas te beschermen.
- verwijder de schuine plaatjes aan de voorzijde en reinig/vervang de inlaatfilters voor koellucht
- lucht de vertrekken regelmatig.

M PROBLEMEN EN OPLOSSINGEN

M.1 Inleiding

Tijdens normaal gebruik van het apparaat kunnen bepaalde fouten optreden. In sommige gevallen kunnen storingen gemakkelijk en snel opgelost worden door de aanwijzingen hieronder te volgen.

Op de display, indien aanwezig, wordt altijd een waarschuwingsboodschap of alarm getoond die de fout die optreedt beschrijft.

Bij sommige anomaliteiten kunt u een geluidssignaal horen.

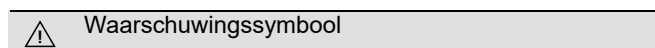

Als de fout aanhoudt, bel dan de klantenservice:

- Schakel de netvoeding van het apparaat uit;
- Schakel de veiligheidsschakelaar vóór het apparaat uit;
- Geef het volgende door:
 - de aard van de storing
 - de PNC (productiecode) van het apparaat
 - Het Serie Nr. (serienummer van het apparaat).



BELANGRIJK

De PNC-code en het serienummer van het apparaat zijn onmisbaar om het type apparaat en de productiedatum te kunnen achterhalen.

M.2 Suggesties voor bereidingskwaliteit

Probleem	Oplossing
De sandwich is niet lang genoeg of te lang gegrild.	Kies een ander programma.
De kerntemperatuur van de sandwich is te laag	<ul style="list-style-type: none"> Verleng de microgolventijd. Als de microgolventijd langer is dan de totale tijd moet ook de totale tijd verlengd worden.
De kerntemperatuur van de sandwich is te hoog	Verkort de microgolventijd.
De bovenkant van de sandwich is verbrand	Verlaag de temperatuur van de bovenste verwarmingsplaat en/of verkort de totale tijd. Zorg ervoor dat de RTP schoon is en dat er geen verbrande resten zijn die brand kunnen veroorzaken. Zorg ervoor dat er geen vuil tussen de bovenste verwarmingsplaat en de RTP zit.
De bovenkant van de sandwich is niet lang genoeg gegrild	Verhoog de temperatuur van de bovenste verwarmingsplaat en/of verleng de totale tijd.
De onderkant van de sandwich is verbrand	Verlaag de temperatuur van de onderste glasplaat en/of verkort de totale tijd.
De onderkant van de sandwich is niet lang genoeg gegrild	Verhoog de temperatuur van de onderste glasplaat en/of verleng de totale tijd.



BELANGRIJK

- De temperatuur van de bovenste verwarmingsplaat is voor alle programma's hetzelfde.
- De temperatuur van de onderste glasplaat is voor alle programma's hetzelfde.



LET OP:

Raadpleeg, om de parameters te wijzigen, paragraaf 1.5 *Geavanceerde instellingen*.**M.3 Tabel met anomaliteiten**

Anomaliteit	Type anomaliteit	Beschrijving	Mogelijke oorzaken	Ingrepen
Op het display wordt een GROTE GELE DRIEHOEK getoond	Blokkering machine	Er is een fout opgetreden. Er is toegang tot het LOG-bestand nodig om de fout te achterhalen.	Bekijk oorzaak/oorzaken die relevant is/zijn voor het foutenLOGrapport.	<ol style="list-style-type: none"> 1. Druk tegelijkertijd op toetsen "1" en "2" om toegang te verkrijgen tot de lijst met fouten; 2. Selecteer de regel die de laatst gegenereerde fout vermeldt; 3. Druk op ENTER (toets onderaan, links) en lees de foutbeschrijving; 4. Meld de fout bij de klantenservice.
Het display toont een GROTE RODE DRIEHOEK MET ÉÉN BLAUW LUCHTGOLFJE	Waarschuwing	Koelfase omdat bij de transformator een te hoge temperatuur gedetecteerd is.	Veel sandwiches snel achter elkaar bereid met gebruik van microgolven.	<ol style="list-style-type: none"> 1. Wacht tot het apparaat is afgekoeld; 2. Verlaag de bereidingsintensiteit van de microgolven;
Het display toont een GROTE RODE DRIEHOEK MET TWEE BLAUWE LUCHTGOLFJES	Waarschuwing	Koelfase omdat bij de magnetron een te hoge temperatuur gedetecteerd is.	<ol style="list-style-type: none"> 1. Langdurig gebruik van microgolven. 2. Kamertemperatuur hoger dan 35°C/95°F. 3. Defect magnetron. 	<ol style="list-style-type: none"> 1. Wacht tot het apparaat is afgekoeld; 2. Verlaag de bereidingsintensiteit van de microgolven; 3. Als de waarschuwing niet binnen enkele minuten verdwijnt, bel dan de klantenservice;
Het display toont een GROTE RODE DRIEHOEK MET DRIE BLAUWE LUCHTGOLFJES	Waarschuwing	Koelfase omdat op de glasplaat een te hoge temperatuur gedetecteerd is.	<ol style="list-style-type: none"> 1. Bereiding zonder voedsel op de glasplaat; 2. PT1000 WT temperatuursensor niet in contact met het glas. 	<ol style="list-style-type: none"> 1. Wacht tot het apparaat is afgekoeld; 2. Zorg dat er voedsel op zijn plaats ligt voordat er een bereidingscyclus wordt gestart; 3. In het geval van aanhoudende waarschuwingen zelfs na het op de juiste manier instellen van de bereiding, de klantenservice bellen.
COMM	Blokkering machine	Communicatiefout tussen ACU- en UI-borden.	<ul style="list-style-type: none"> • Interne fout; • ACU en UI losgekoppeld; • Intern lek MW; • Defecte ACU - Defecte UI. 	Bel de klantenservice als de fout aanhoudt.
NTC_HVT	Blokkering MW	HV-transformator: Storing NTC-sensor (losgekoppeld of kortsluiting).	Interne fout; NTC HVT niet op de juiste manier bekabeld; Storing NTC HVT.	<ul style="list-style-type: none"> • Zet de machine UIT en aan; • Bel de klantenservice als de fout aanhoudt.
T_WT	Blokkering machine	Storing PT1000-sensor werkplaat (losgekoppeld of kortsluiting).	PT1000 WT niet op de juiste wijze bekabeld; Storing PT1000 WT.	<ul style="list-style-type: none"> • Controleer of er in het midden van het glas verbrande plekken zichtbaar zijn; • Bel de klantenservice en meld bovengenoemde bevindingen.
T_UP	Blokkering machine	Storing PT1000-sensor bovenplaat (losgekoppeld of kortsluiting).	PT1000 UP niet op de juiste manier bekabeld; Storing PT1000 UP.	Controleer of er zichtbare schade is aan de flexibele slang van het deksel; Bel de klantenservice en meld bovengenoemde bevindingen, indien aanwezig.



Anomaliteit	Type anomaliteit	Beschrijving	Mogelijke oorzaken	Ingrepen
ZC_FAIL	Blokkering machine	ZC-sigitaal ontbreekt. Gebrek aan vermogen naar verwarmers en magnetrons.	KLX3 open (te hoge temperatuur componenten); J18 op bord losgekoppeld; Storing KM; Storing RL5 op ACU: defecte ACU.	Controleer of de machine wordt blootgesteld aan externe warmtebronnen; Bel de klantenservice en meld bovengenoemde bevindingen.
LID_BLK	Blokkering machine	Deksel vergrendeld: de machine kan het deksel niet openen.	<ul style="list-style-type: none"> Het deksel is geblokkeerd; Het deksel is met opzet naar beneden gedaan om de sandwich iets op te warmen of gesloten gehouden aan het einde van de bereidingscyclus om de opwarming van de sandwich te verbeteren; Ontgrendelingsgroep deksel losgekoppeld/ defect/vuil/vastgegrepen.	<ul style="list-style-type: none"> Schakel het apparaat UIT en IN. Het deksel zou moeten ontgrendelen; Controleer dat de handgreep vrij kan bewegen; Controleer of er voedselresten of andere vreemde stoffen op de duwers zijn en controleer of iets de beweging van de handgreep verhindert; Probeer de handgreep te openen en het deksel voorzichtig open te forceren. Maak de duwers schoon of smeer ze. Bel de Technische Dienst als het probleem aanhoudt.
MAG1	Alleen gelogd: geen waarschuwing	Mogelijke storing elektrische hoogspanningsschakeling.	MAG1-sigitaal ontbreekt; Storing HV-condensator C1; Storing diodekast D1; Storing MAG1; Als MAG1 & MAG2, dan KS2 controleren.	
MAG2	Alleen gelogd: geen waarschuwing	Mogelijke storing elektrische hoogspanningsschakeling.	MAG2-sigitaal ontbreekt; Storing HV-condensator C1; Storing diodekast D1; Storing MAG2; Als MAG1 & MAG2, dan KS2 controleren.	
R_WT	Blokkering machine	Storing verwarmers werkplaat: geen stroom op de verwarmers	Triac TY2-storing op ACU; Verwarmer niet op de juiste manier bekabeld; Storing verwarmers.	Controleer of het mogelijk is om te voelen dat er warmte van het glas komt (ZONDER HET AAN TE RAKEN!!!)
R_UP	Blokkering machine	Storing verwarmers bovenplaat: geen stroom op de verwarmers	Triac TY1-storing op ACU; Verwarmer niet op de juiste manier bekabeld; Storing verwarmers.	Controleer: <ol style="list-style-type: none"> of het mogelijk is om te voelen dat er warmte van de bovenplaat komt (ZONDER HEM AAN TE RAKEN!!!) Als er zichtbare schade is aan de flexibele slang van het deksel; Bel de klantenservice en meld de bevindingen.
WT_TO	Blokkering machine	Het verwarmingselement van de werkplaat heeft stroom, maar verwarmt niet genoeg.	Verwarmer beschadigd.	Probeer de fout te resetten door Aan/Uit te schakelen. Als dit niet helpt, bel dan de klantenservice.
UP_TO	Blokkering machine	Het verwarmingselement van de bovenplaat heeft stroom, maar verwarmt niet genoeg.	PT1000 temperatuursensor niet in contact met verwarmingsplaat; Verwarmer beschadigd.	Probeer de fout te resetten door Aan/Uit te schakelen. Als dit niet helpt, bel dan de klantenservice.

Anomaliteit	Type anomaliteit	Beschrijving	Mogelijke oorzaken	Ingrepen
FAN1_SP	Waarschuwing	Ventilator 1 werkt niet naar behoren.	Luchtkanaal of ventilator 1 is vuil; Storing ventilator 1.	Controleer: 1. Of er zichtbaar vuil zit op de filterlamellen; 2. Of er geluid van de ventilator te horen is wanneer de machine bediend wordt. Meld indien nodig aan de klantenservice. Meld indien nodig aan de klantenservice.
FAN1_F	Waarschuwing	Ventilator 1 werkt niet	Ventilator 1 is niet op de juiste manier bekabeld; Luchtkanaal of ventilator 1 is vuil; Storing ventilator 1.	Controleer: 1. Of er zichtbaar vuil zit op de filterlamellen; 2. Of er geluid van de ventilator te horen is wanneer de machine bediend wordt.
FAN2_SP	Waarschuwing	Ventilator 2 werkt niet naar behoren.	Luchtkanaal of ventilator 2 is vuil.	Controleer: 1. Of er zichtbaar vuil zit op de filterlamellen 2. Of er geluid van de ventilator te horen is wanneer de machine bediend wordt Meld indien nodig aan de klantenservice.
FAN2_F	Waarschuwing	Ventilator 2 werkt niet.	Ventilator 2 is niet op de juiste manier bekabeld; Luchtkanaal of ventilator 2 is vuil; Storing ventilator 2.	Controleer: 1. Of er zichtbaar vuil zit op de filterlamellen 2. Of er geluid van de ventilator te horen is wanneer de machine bediend wordt Meld indien nodig aan de klantenservice.
HVTF_F	Waarschuwing	Hoogspanning; De ventilator van de transformator werkt niet.	HVTF niet op de juiste manier bekabeld; HVTF storing.	Controleer: • Of er zichtbaar vuil zit op de filterlamellen; • Of er geluid van de ventilator te horen is wanneer de machine bediend wordt. Meld indien nodig aan de klantenservice.
KS1_OP	Blokkering machine	KS1 open als het deksel gesloten is.	KS1 of S1 losgekoppeld/defect; KS1 hulpcontact losgekoppeld/defect; Bedrading; Controleer MW zekering Fs.	Probeer de fout te resetten door Aan/Uit te schakelen. Als dit niet helpt, bel dan de klantenservice.
KS2_OP	Blokkering machine	SSR (Solid State Relay); KS2 sluit niet.	Het deksel is niet goed gesloten/de sandwich is groter dan de bereidingszone; Tijdens het sluiten is het deksel ergens tegenaan gestoten; Bedrading; KS2 losgekoppeld/defect; S2 losgekoppeld/defect.	De fout kan veroorzaakt worden door verkeerde plaatsing van de sandwich of door te lichte of zware hantering van het deksel tijdens het sluiten ervan: 1. Reset de fout door Uit/In te schakelen 2. Zorg ervoor dat het voedsel in het midden van de plaat is geplaatst en dat het de randen niet raakt 3. Sluit het deksel voorzichtig en zorg ervoor dat de handgreep op de juiste wijze contact maakt Bel de klantenservice als het probleem aanhoudt.

Anomaliteit	Type anomaliteit	Beschrijving	Mogelijke oorzaken	Ingrepen
HV_FUS	Blokkering MW	De veiligheidszekering van de HV-transformator is gesprongen.	Kortsluiting in de primaire of secundaire spoelen van de HVT.	Er kunnen nog bereidingen worden uitgevoerd zonder microgolven: neem contact op met de klantenservice als microgolven nodig zijn.
LID_OP	Waarschuwing	Handmatige opening van het deksel tijdens een cyclus door de gebruiker.	Handmatige opening van het deksel voor het einde van de bereidingscyclus.	Gebruik de STOP-toets om een bereidingscyclus te onderbreken. Verwijder de waarschuwing volgens de procedure in de Gebruikershandleiding.
MW_FUS	Blokkering machine	De zekering van de monitor is gesprongen. Vervang hem.	KS1 hulpcontact losgekoppeld; Kortsluiting monitorschakelaar S3; Zekering Fs gesprongen.	Koppel de spanning los en bel de klantenservice.
KLX1	Blokkering machine	Te hoge temperatuur magnetron 1.	Luchtkanaal van VENTILATOR 1 is vuil/ losgekoppeld/defect; Luchtkanaal niet op de juiste wijze in elkaar gezet; Storing Magnetron 1.	Wacht tot het apparaat is afgekoeld en reset de fout door Uit/In te schakelen. Bel de klantenservice als de fout opnieuw optreedt.
KLX2	Blokkering machine	Te hoge temperatuur magnetron 2.	Luchtkanaal van VENTILATOR 2 is vuil/ losgekoppeld/defect; Luchtkanaal niet op de juiste wijze in elkaar gezet; Storing Magnetron 2.	Wacht tot de unit afkoelt en reset de fout door Uit/In te schakelen. Bel de klantenservice als de fout opnieuw optreedt.
ACU_OT	Blokkering machine	Te hoge temperatuur ACU-bord.	Te hoge temperatuur ACU-bord; Luchtkanaal vuil; Een van de ventilatoren Ventilator 1, Ventilator 2 of HVTF is defect	Wacht tot de unit afkoelt en reset de fout door Uit/In te schakelen. Bel de klantenservice als de fout opnieuw optreedt.
UP_OT	Blokkering machine	Te hoge temperatuur PT1000 bovenplaat.	Controleer de integriteit van PT1000 boven/vervang hem; Kortsluiting Triac - vervang ACU.	Wacht tot de unit is afgekoeld en reset de fout door Uit/In te schakelen. Bel de klantenservice als de fout opnieuw optreedt.
WT_OT	Blokkering machine	Te hoge temperatuur PT1000 werkplaat.	PT1000 temperatuursensor niet in contact met het glas; Kortsluiting Triac. Vervang ACU	Wacht tot de unit is afgekoeld en reset de fout door Uit/In te schakelen. Bel de klantenservice als de fout opnieuw optreedt.
SMPS_F	Waarschuwing	SMPS uitgangsspanning te laag.	Intern lek MW; SMPS defect.	Verwijder de waarschuwing volgens de procedure in de Gebruikershandleiding. Bel de klantenservice als de waarschuwing herhaaldelijk wordt getoond.
BRUG	Blokkering machine	Alleen PEP: is de brug op J7-jumper van ACU.	Slechte verbinding op de brug van J7 op ACU; Defect op brug van J7 op ACU.	Reset de fout door Uit/In te schakelen. Bel de klantenservice als de fout opnieuw optreedt.
LEIDING	Blokkering machine	Er is een 50 Hz apparaat aangesloten op een 60 Hz stroomvoorziening, of andersom.	Het apparaat heeft een verkeerde frequentie van de stroomvoorzieningsleiding gedetecteerd. Werking niet mogelijk. Raadpleeg het typeplaatje voor de juiste bedrijfsfrequentie (50 of 60 Hz)	Controleer het typeplaatje van de machine en meld het bij de klantenservice.

Anomaliteit	Type anomaliteit	Beschrijving	Mogelijke oorzaken	Ingrepen
LID_WARN	Waarschuwing	Het deksel is niet op de juiste manier gesloten (verdraaid) of reedcontact S1 of S2 is afgebroken.	Reed S1: gebroken; Reed S2: gebroken; Deksel: verdraaid; Reedmagneet: verloren gegaan.	Sluit het deksel en zorg daarbij dat: 1. het voedsel in het midden van de plaat is geplaatst en dat het de randen niet raakt; 2. de handgreep op de juiste wijze contact maakt. Als het probleem aanhoudt, bel dan de klantenservice.
LID_DAMAG	Blokkering machine	Het deksel is niet op de juiste wijze gesloten. Na 5 opeenvolgende keren wordt het apparaat geblokkeerd en wordt om een technicus gevraagd. Er is een mechanisch of elektrisch probleem met het deksel.	Reed S1: gebroken; Reed S2: gebroken; Deksel: verdraaid; Reedmagneet: verloren gegaan.	Schakel de eenheid UIT/IN. Sluit het deksel en zorg ervoor dat de handgreep op de juiste wijze contact maakt. Bel de klantenservice als de anomaliteit weer optreedt.
Het apparaat gaat niet aan.		Er wordt op de AAN/UIT-toets gedrukt maar de machine reageert niet.	Externe energievoorziening ontbreekt of is onderbroken; Intern defect in machine.	Controleer voorzichtig dat de kabel van de machine intact is en dat de stekker op de juiste manier in het stopcontact is gestoken (het stopcontact moet wel werken). Bel de klantenservice als het probleem aanhoudt.
Het apparaat schakelt onverwacht uit.	Blokkering machine	Tijdens bedrijf schakelt de machine UIT zonder handeling van de kant van de gebruiker.	Tijdelijke black-out of foutieve contacten of onbedoelde stroomonderbrekingen.	Controleer of op de juiste manier op de AAN/UIT-toets is gedrukt of dat de stekker van de kabel op de juiste manier in het stopcontact is gestoken. Bel de klantenservice als de anomaliteit opnieuw optreedt.
Het deksel blijft niet gesloten als de machine in de bedrijfsmodus is.	Blokkering machine	De gebruiker sluit het deksel maar het deksel gaat weer open.	Ophoping van vuil verhindert het sluiten; Ontgrendelingsgroep deksel losgekoppeld/defect.	Verwijder het vuil van de haken van de handgreep en de tanden aan de voorzijde; probeer het deksel opnieuw te sluiten: als het nog steeds niet mogelijk is om het deksel te sluiten, bel dan de klantenservice.
Het deksel gaat niet open en het display toont het symbool met de GROTE GELE DRIEHOEK	Blokkering machine	Raadpleeg de anomaliteit: LID_BLK		
Het deksel opent niet volledig	Waarschuwing	Het is nodig om het deksel handmatig open te houden.	De veren van het deksel moeten bijgesteld worden of door mechanische verhindering kan het deksel niet helemaal geopend worden.	Verwijder vuil/resten van het scharnieroppervlak van het deksel en kantel het deksel omhoog en omlaag. Bel de klantenservice als de opening van het deksel niet hersteld kan worden.
Veel kracht nodig om het deksel te sluiten of het deksel gaat met geweld open	Waarschuwing	Veel kracht nodig om het deksel te sluiten of het deksel gaat met geweld open.	De veren van het deksel trekken te veel.	1. Hang een gewicht van ongeveer 0,8 kg (Flexversie) aan de handgreep van het deksel om te controleren of hij naar beneden kantelt of niet, bel de klantenservice (gebruik voor standaardversies een gewicht van 1,1 kg); 2. Maak ruimte aan de achterkant van de unit vrij om schade aan de flexibele schakeling van het deksel te voorkomen.

Anomaliteit	Type anomaliteit	Beschrijving	Mogelijke oorzaken	Ingrepen
Het deksel kan niet gesloten worden	Blokkering machine	Het is niet mogelijk om het deksel volledig te sluiten.	Mechanische verhinderend of deksel is verschoven.	Verwijder al het vuil van oppervlakken waar mechanische interferentie zou kunnen voorkomen dat het deksel sluit. Kantel het deksel naar boven en naar beneden om te controleren of de beweging rechtlijnig is. Als het nog steeds niet mogelijk is om het deksel te sluiten, bel dan de klantenservice.
De lichtknop werkt niet of het display toont zelfs een paarse kleur	Blokkering machine	Het is niet mogelijk door middel van de toetsen te bedienen of het is niet mogelijk om symbolen te zien op het display.	Platte kabel losgekoppeld.	Bel de klantenservice.
Toetsen werken niet	Blokkering machine	Na drukken op toets (en) vindt er geen bijbehorende handeling plaats.	Fout contact of versleten contact van de toets(en).	Probeer de machine UIT/AAN te schakelen. Als de toets(en) nog steeds niet werken, bel dan de klantenservice.
De sandwich is koud van binnen	Blokkering MW	De bereiding zorgt niet voor warmte in de sandwich.	De magnetron werkt niet vanwege een defect van de magnetron of transformator: andere gevallen worden gedekt door alarmen of waarschuwingen die op het display worden getoond.	EENVOUDIGE TEST: Draai een bereidingscyclus met microgolven: er moet warme lucht uit de achterkant van de machine komen: als er geen warme lucht uit de achterkant van de machine komt, voer dan de NAUWKEURIGE TEST uit: Test microgolvenfunctionaliteit met een microgolvencyclus van 30 seconden en een glas (geschikt voor de magnetron) met koud water in de binnenruimte: als het water aan het einde van de cyclus nog steeds koud is, bel dan de klantenservice.  PAS OP Pas zeer goed op bij het sluiten van het deksel met glas aan de binnenkant.
Er komt een geluid van vonken uit het apparaat tijdens een bereidingsfase	Waarschuwing	Er komt een geluid van vonken uit het apparaat tijdens een bereidingsfase met gebruik van microgolven.	1. De lading voedsel met de MW-cyclus is afwezig of te licht 2. Gebrek aan reinheid zorgt voor een antenne-effect met microgolven	1. Verlaag de MW-tijd of verhoog de hoeveelheid voedsel dienovereenkomstig; 2. Maak de machine grondig schoon.
Er zijn vlekken zichtbaar onder het bereidingsoppervlak	Waarschuwing	Na het reinigen van de bereidingsoppervlakken is de aanwezigheid van infiltratie onder het bereidingsoppervlak duidelijk zichtbaar.	Verslechtering van de afdichting van het bereidingsoppervlak.	Maak het bereidingsoppervlak vaker schoon en gebruik geen scherpe gereedschappen om resten/vuil van de afdichting te verwijderen. Bel de klantenservice als de hoeveelheid vlekken toeneemt.
Er zitten barsten in het bereidingsoppervlak	Waarschuwing	Er zijn breuken zichtbaar in het kwartsglas.	Verkeerd gebruik.	Stop de werking: bel de klantenservice

Anomaliteit	Type anomaliteit	Beschrijving	Mogelijke oorzaken	Ingrepen
De bovenplaat gaat niet naar beneden	Waarschuwing	Bij een poging om de bovenplaat te ontgrendelen beweegt hij niet.	De slang van de bovenplaat of de vergrendeling van de bovenplaat zit vast in de bovenste positie.	<p>Probeer de slang voorzichtig te ontgrendelen.</p>  <p>WAAR-SCHU-WING</p> <p>Risico van verbranding - laat de machine afkoelen of gebruik hittebestendige handschoenen. Smeer het ontgrendelingsmechanisme en de slang; bel de Technische Dienst als het probleem aanhoudt.</p>
De sandwich heeft geen gegrilde textuur	Waarschuwing	Als de bereidingscyclus voltooid is, is er geen gegrilde textuur aan de bovenkant van de sandwich.	De slang van de bovenplaat of de mechanische blokkering ervan blijven steken in de bovenste positie.	<p>Probeer de slang voorzichtig te ontgrendelen.</p>  <p>WAAR-SCHU-WING</p> <p>Risico van verbranding - laat de machine afkoelen of gebruik hittebestendige handschoenen. Bel de klantenservice.</p>
De sandwich is geplet	Waarschuwing	Wanneer de bereidingscyclus klaar is, ligt de sandwich geplet op het bereidingsoppervlak.	De slang van de bovenplaat of de vergrendeling van de bovenplaat zit vast in de onderste positie.	<p>Probeer de slang voorzichtig te ontgrendelen.</p>  <p>WAAR-SCHU-WING</p> <p>Risico van verbranding - laat de machine afkoelen of gebruik hittebestendige handschoenen. Bel de klantenservice.</p>
Brandlucht	Waarschuwing	Het apparaat geeft een overmatige brandsmaak af.	Gebrek aan reiniging of ophoping van vet/vuil/resten.	<p>Maak het apparaat grondig schoon en maak vaker schoon. Bel de klantenservice als de stank aanhoudt.</p>
Afdekking smoorspoel: vuil of beschadigd	Waarschuwing	Op de afdekking van de smoorspoel zijn sporen van vuil of donkere gebieden of gaten zichtbaar	<ol style="list-style-type: none"> Gebrek aan reiniging of ophoping van vet/vuil/resten; Bereiding met microgolven met lege binnenruimte of kleine hoeveelheid voedsel. 	<ol style="list-style-type: none"> Maak de afdekking van de smoorspoel grondig schoon om vet/vuil/resten te verwijderen; Verhoog de schoonmaakfrequentie; In geval van schade (barsten/gaten) de klantenservice bellen om de vervanging van de afdekking van de smoorspoel in te plannen.

Anomaliteit	Type anomaliteit	Beschrijving	Mogelijke oorzaken	Ingrepen
Dekselgeleiding: te star of beschadigd.	Waarschuwing	De flexibele slang die de bedrading van de bovenplaat verbindt, is veel te star of vertoont tekenen van schade.	De starheid van de geleiding neemt toe omdat de draden van de bovenplaat te vaak in dezelfde richting gedraaid zijn tijdens het reinigen van de bovenplaat. Als gevolg van de toegenomen starheid zal schade optreden.	<ol style="list-style-type: none"> 1. Maak de bovenplaat vrij zoals voor de schoonmaakroutine; 2. Zoek de juiste draairichting om de oorspronkelijke flexibiliteit van de geleiding te herstellen; 3. In het geval van beschadigingen aan de geleiding de klantenservice bellen en de bevindingen melden.
Vuilfilters	Waarschuwing	De luchtfilters vertonen sporen van vuil / vet / resten: kans op oververhitting	Intensieve cyclus en vervuiling vanuit de ruimte.	<ol style="list-style-type: none"> 1. Verwijder het vuil met een doekje; 2. Verwijder het vet van het oppervlak van de lamellen met een doekje gedrenkt in ontvettingsmiddel; 3. Verwijder stof met behulp van een stofzuiger; 4. Bel de klantenservice en meld bovenstaande: het kan nodig zijn dat de filters vervangen moeten worden.

N AFVOEREN VAN HET APPARAAT

N.1 Procedure met betrekking tot het afvoeren van het apparaat

Zorg er wanneer het apparaat wordt afgedankt voor dat het niet in het milieu wordt achtergelaten.

In de diverse landen zijn verschillende wetgevingen van toepassing. U moet dan ook de voorschriften die bepaald worden door de wetten en de instanties in het land waar het apparaat afgevoerd wordt, in acht nemen.

De verwerking tot afval van de onderdelen van het apparaat moet gescheiden plaatsvinden, rekening houdend met de verschillende aard van de materialen zelf (bijvoorbeeld: metalen, oliën, vetten, kunststof, rubber, enz.).

Voordat u begint aan de ontmanteling van het apparaat, adviseren wij u de fysieke toestand van de machine zorgvuldig te controleren, met name of er geen delen van de structuur verzwakt of gebroken zijn.

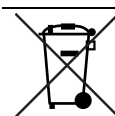

Dit symbool op het product geeft aan dat het niet dient te worden behandeld als huishoudelijk afval, maar dat het correct dient te worden verwijderd, ten einde alle mogelijke negatieve gevolgen voor het milieu en de volksgezondheid te voorkomen. Neem voor nadere informatie over de recycling van dit product contact op met de plaatselijke vertegenwoordiger of dealer van het product, de klantenservice of de plaatselijke instelling voor afvalverwerking.



LET OP:

Bij het ontmantelen van het apparaat moeten alle markeringen, deze handleiding en andere bij de apparatuur horende documentatie vernietigd worden.

CE