

Höghastighetsgrill



SE Installations- och användarhandbok



Installationsdiagramm

597400Y01

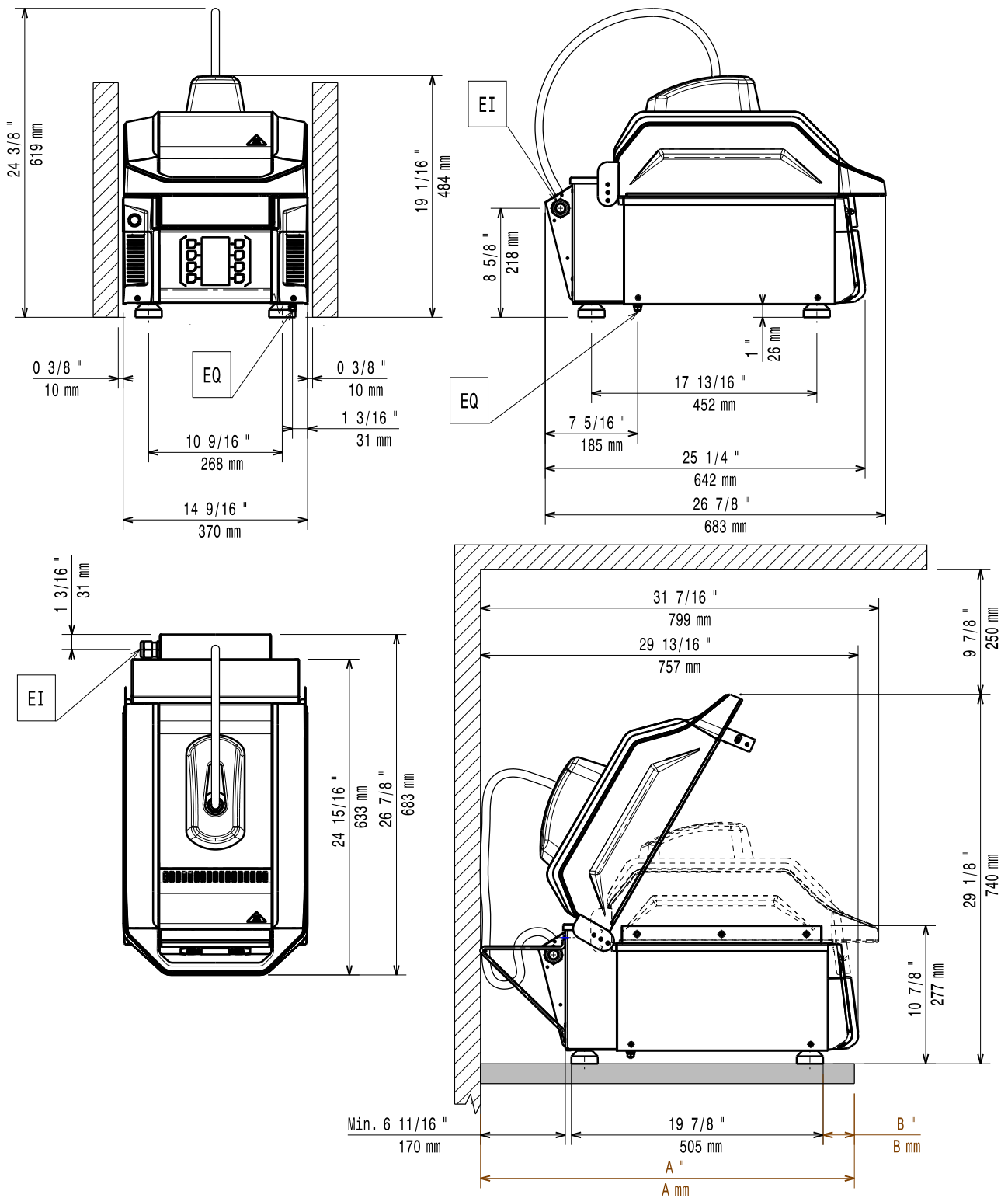

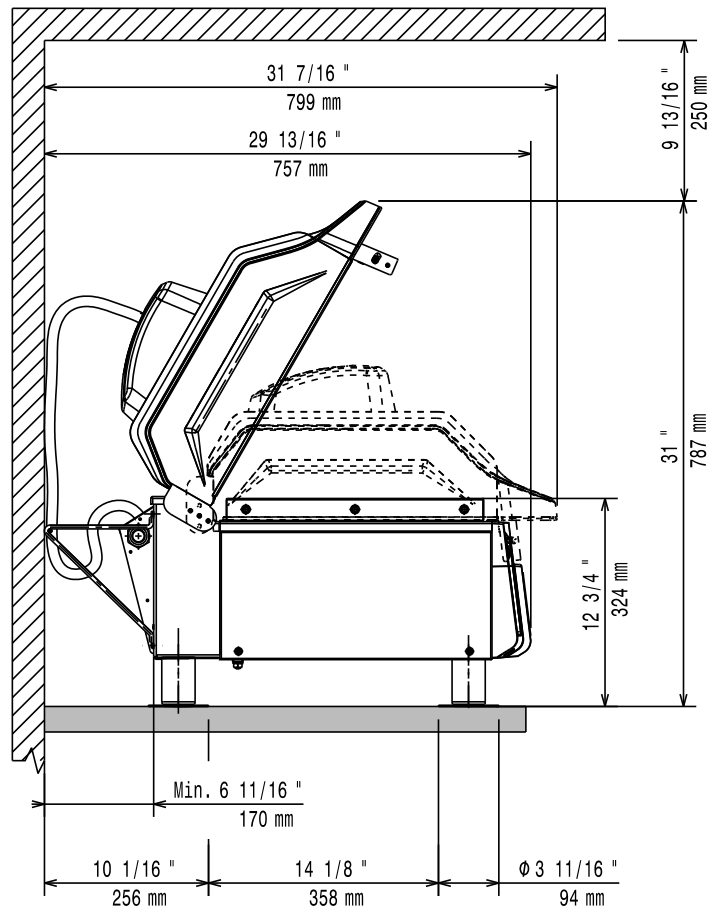
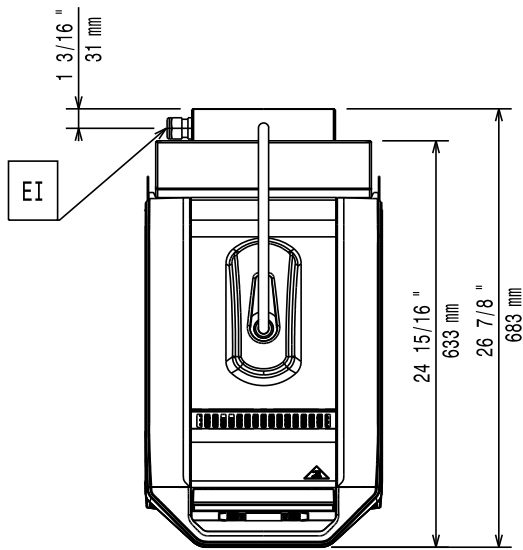
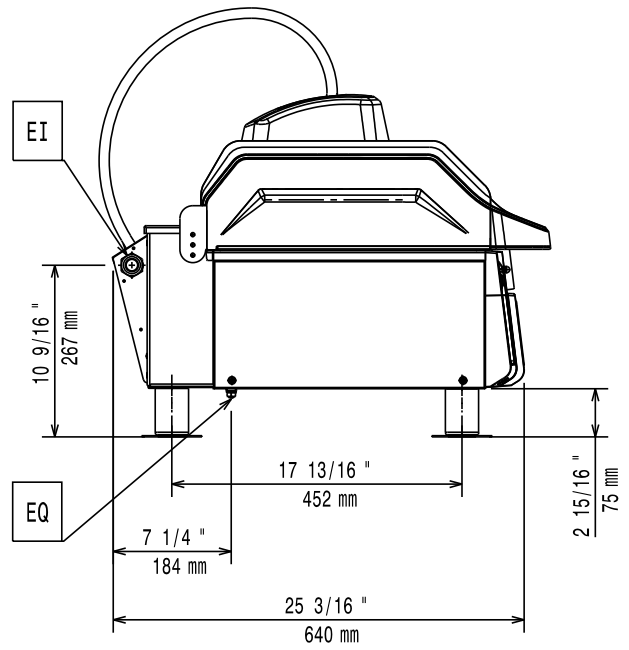
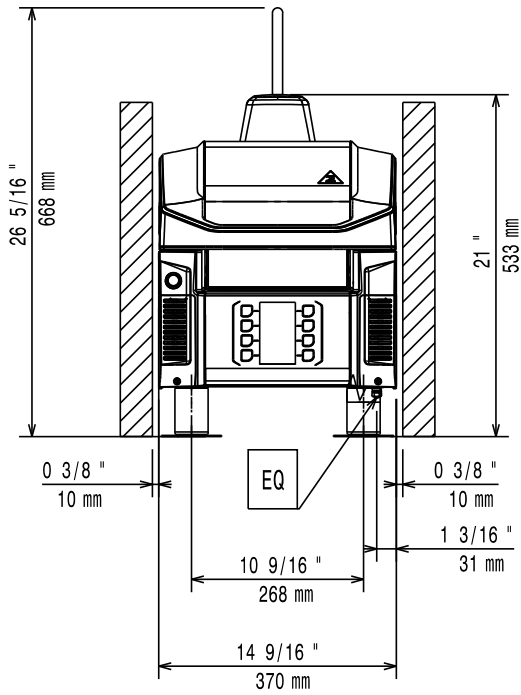

EI = Strömkabelns längd 2 000 mm / 78.74"

EQ = Ekvipotentialskriv

$A \geq 750 \text{ mm (29 1/2")}$ = Installation rekommenderas

$700 \text{ mm (27 9/16")} \leq A < 750 \text{ mm (29 1/2")}$ = Obligatoriskt att fästa apparaten vid bordet

$A < 700 \text{ mm (27 9/16")}$ = Ej möjlig

$B < 64 \text{ mm (2 1/2")}$ = Obligatoriskt att fästa apparaten vid bordet

Inledning



Läs alla användarinstruktioner, inklusive garantivillkoren, innan du installerar och använder apparaten.

Besök vår webbplats www.electroluxprofessional.com och öppna avsnittet Support för att:



Registrera din apparat



Få tips och råd om din apparat, dess service och reparation

Installations-, användnings- och underhållshandboken (nedan kallad Handboken) innehåller viktig information som behövs för korrekt och säkert arbete på apparaten.

Det som följer får inte betraktas som en lång och enformig uppräkningslista av information och varningar, utan är anvisningar avsedda att på alla sätt förbättra apparatens prestationer och framför allt att förhindra personskador och skador på föremål och djur som kan orsakas av felaktig användning och hantering.

Det är mycket viktigt att alla som sköter transport, installation, idrifttagande, användning, underhåll, reparation och skrotning av apparaten studerar och läser denna handbok innan de olika arbetena utförs. Detta förebygger felaktiga manövrer och problem som kan inverka negativt på apparatens funktion eller resultera i farliga situationer. Vi rekommenderar att användaren regelbundet ges information om säkerhetsbestämmelserna. Det är viktigt att all personal som är auktoriserad att arbeta med apparaten får instruktioner och uppdaterad information om användning och underhåll av apparaten.

Det är också mycket viktigt att manualen alltid är tillgänglig för operatörerna och att den förvaras med omsorg på platsen där apparaten används så att den alltid finns till hands och enkelt kan läsas när tvekan råder och närhelst situationen så kräver.

Om tvekan eller osäkerhet om användningen av apparaten fortfarande råder efter att du läst denna manual, var god kontakta tillverkaren eller ett auktoriserat servicecenter där man står till förfogande för att säkerställa snabb och omsorgsfull service så att apparaten alltid kan fungera optimalt och så effektivt som möjligt. Tänk på att under all användning av apparaten måste bestämmelserna om säkerhet, arbetshygien och miljöskydd alltid följas. Det åligger sålunda användaren att kontrollera att apparaten endast drivs och används under villkor som är optimala för säkerheten, både för människor, djur och föremål.



VIKTIGT

- Tillverkaren accepterar inget ansvar för ingrepp som utförs på produkten om anvisningarna i denna manual inte har följts.
- Tillverkaren förbehåller sig rätten att modifiera de apparater som presenteras i denna publikation utan föregående meddelande.
- Det är förbjudet att kopiera manualen helt eller delvis.
- Denna handbok kan fås i elektroniskt format genom:
 - Kontakt med återförsäljare eller kundservice.
 - ladda ner den senaste, uppdaterade handboken från webbsidan www.electroluxprofessional.com.
- Handboken måste alltid förvaras i närheten av apparaten, på en lätt tillgänglig plats. Operatörer och alla som sörjer för användning och underhåll av apparaten måste lätt och i vilket ögonblick som helst kunna få tag i handboken för konsultation.

Innehåll

A	VARNING OCH SÄKERHETSINFORMATION	8
A.1	Allmän information	8
A.2	Personal protection equipment	9
A.3	Allmän säkerhet	9
A.4	Transport, hantering och magasinering	10
A.5	B.1. Installation och montering	10
A.6	Elanslutning	11
A.7	Använd: Varningar	11
A.8	Rengöring av apparaten	12
A.9	Förebyggande underhåll	13
A.10	Reservdelar och tillbehör	13
A.11	Underhåll av apparaten	13
A.12	Service	13
A.13	Skrotning av apparaten	13
B	GARANTIVILLKOR OCH UNDANTAG	14
C	ALLMÄNNA SÄKERHETSFÖRESKRIFTER	14
C.1	Skyddsanordningar som är installerade på apparaten	14
C.2	Säkerhetsskyltar som skall sättas upp på apparaten eller i området runt apparaten	14
C.3	När apparaten skall kasseras	15
C.4	Försiktighetsåtgärder vid användning och underhåll	15
C.5	Felaktig användning där felaktigheten är förutsägbar	15
C.6	Kvarstående risker	15
D	ALLMÄN INFORMATION	15
D.1	Inledning	15
D.2	Avsedd användning och förbehåll	16
D.3	Slutbesiktning	16
D.4	Upphovsrätt	16
D.5	Förvaring av handboken	16
D.6	Handboken riktar sig till	16
D.7	Definitioner	16
D.8	Ansvar	16
D.9	Kundkontroll av emballaget	16
D.10	av livsmedel	17
E	TEKNISKA DATA	17
E.1	Identifieringsdata för maskinen och tillverkaren	17
E.2	Egenskaper hos strömförsörjningen	17
F	B.1. INSTALLATION OCH MONTERING	18
F.1	Inledning	18
F.2	Förberedelser som åligger kunden	18
F.3	Utrymme runt apparaten	18
F.4	Placering	19
F.4.1	Justering av minsta avstånd mellan glaset och den övre plattan (endast för modeller med denna utrustning)	19
F.5	Arbetsplats	19
F.6	Installation av stödben	19
F.7	Anordning för låsning av locket (om tillgänglig för din modell)	19
F.8	Elanslutning	20
F.9	Hantera emballaget	20
G	ORDINARIE ANVÄNDNING AV APPARATEN	20
G.1	FÖRSIKTIGHETSÅTGÄRDER FÖR ATT UNDVIKA EXPONERING AV ÖVERSKOTT PÅ MIKROVÄGSENERGI	20
G.2	Egenskaper för personal som tillåts använda apparaten	21
G.3	Baskrav för att använda apparaten	21
H	PRODUKTBESKRIVNING	21
H.1	Översikt över apparaten	21
H.2	Översikt över kontrollpanelen	21
H.2.1	Display	22
H.3	Non-stick-bricka	22
I	DRIFT	22
I.1	Start	22
I.2	Att ställa in ett program	22
I.3	Grundinställningar	23
I.4	Basic settings	24
I.4.1	LADDA UPP/LADDA NED INSTÄLLNINGAR FÖR APPARAT OCH PROGRAM FRÅN/TILL USB-MINNE	24
I.4.2	LADDA NED LOGGEN TILL USB-MINNE	24
I.4.3	LADDA UPP/LADDA NED PROGRAMINSTÄLLNINGAR FRÅN/TILL USB-MINNE	24
I.4.4	LADDA UPP/LADDA NED INSTÄLLNINGAR FÖR APPARAT FRÅN/TILL USB-MINNE	24
I.4.5	RÅKNEVERK	25
I.4.6	LJUSSTYRKA	25
I.4.7	INSTÄLLNING AV SUMMERTON	25
I.4.8	INSTÄLLNING AV MELODI	25

I.4.9	INSTÄLLNING AV KLOCKSLAG	25
I.4.10	INFORMATION	25
I.4.11	KONNEKTIVITET	26
I.5	Avancerade inställningar	26
I.5.1	Tillgång till Avancerade inställningar	26
I.5.2	PROGRAMINSTÄLLNING - Enkelfas	26
I.5.3	FLEX (endast för modeller med denna utrustning)	27
I.5.4	PROGRAMINSTÄLLNING Multifas	28
I.5.5	LADDA UPP/LADDA NED INSTÄLLNINGAR FÖR APPARAT OCH PROGRAM FRÅN/TILL USB-MINNE	28
I.5.6	INSTÄLLNING FÖR STARTLÄGE	28
I.5.7	INSTÄLLNING AV STOPPLÄGE PÅ PROGRAM	29
I.5.8	TEMPERATURINSTÄLLNING FÖR ÖVRE PLATTA OCH GLAS	29
I.5.9	STANDBY-INSTÄLLNING	29
I.5.10	RÄKNEVERK	30
I.5.11	LJUSSTYRKA	30
I.5.12	INSTÄLLNING AV SUMMERTON - KLOCKSLAG - INFORMATION	30
I.5.13	ÄNDRA LÖSENORD	30
I.5.14	ÅTERSTÄLL LÖSENORD	30
I.5.15	INSTÄLLNING EXPERT – ICKE-EXPERT	31
I.5.16	BILDMENYNS INSTÄLLNINGAR	31
I.5.17	INSTÄLLNING AV KONNEKTIVITET	31
I.5.18	RECEPHTANTERING FRÅN MOLNET (om tillgängligt för din modell)	31
I.6	Daglig användning	31
J	UTTAGBAR TEFLONTALLRIK (RTP)	32
J.1	Försiktighetsåtgärder vid användning	32
J.2	Lås upp den övre plattan	32
J.3	Byt ut den uttagbara teflontallriken	33
J.4	Fäst den övre plattan till locket	33
K	RENGÖRING AV APPARATEN	33
K.1	Introduktion till rengöring	33
K.2	Utvändig rengöring	34
K.3	Daglig rengöring	34
K.3.1	Förberedande åtgärder	34
K.3.2	Glas och lock	34
K.3.3	Rengöring av mellanlägg eller täck-kåpa	35
K.3.4	Tillagningsutrymme	35
K.3.5	Rengöring av matbrickan	36
K.3.6	Ångutloppskammare	36
K.4	Rengöring varje vecka	36
K.4.1	Rengör den uttagbara teflontallriken	36
K.4.2	Djuprengöring av tillagningsutrymmet	37
K.4.3	Rengöring av filter	37
L	UNDERHÅLL AV APPARATEN	37
L.1	Vård och omsorg	37
L.2	Urdrifttagande	38
L.3	Demontering	38
L.4	Underhållsintervaller	38
L.5	Perioder utan användning	39
M	FELSÖKNING	39
M.1	Inledning	39
M.2	Förslag för kvalitetstillagning	39
M.3	Tabell över fel	40
N	SKROTNING AV APPARATEN	46
N.1	Procedure vid skrotning av apparaten	46

A VARNING OCH SÄKERHETSINFORMATION

A.1 Allmän information

För att kunna förstå handboken och därmed maskinen på optimalt sätt är det viktigt att ha god kunskap om de termer, grafik och symboler som används i handboken. Följande symboler används i handboken för att utmärka och göra det möjligt att identifiera olika typer av fara:



VARNING

Fara för personalens hälsa och säkerhet.



VARNING

Fara för elchock - farlig spänning.



AKTAS

Fara för skada på apparaten eller skada på produkten.



VIKTIGT

Viktiga instruktioner och information om apparaten.



Ekvipotentialsystem



Läs instruktionerna innan du använder apparaten







Upplysningar och förklaringar

- Endast specialutbildad personal är auktoriserad att göra ingrepp på apparaten.
- Denna apparat skall inte användas av minderårig eller av vuxen med nedsatt fysisk, känslomässig eller mental kapacitet, eller av person utan erfarenhet och kännedom om apparaten.
- Låt ej barn använda eller leka med apparaten.
- Rengöring och användarunderhåll får inte utföras av barn.
- Se informationen på apparatens märkplatta för uppgifter om tillverkare (för att beställa reservdelar, etc.).
- I samband med skrotning av apparaten måste märkningen förstöras.
- Förvara handboken på en säker plats som framtida referens för användare.

A.2 Personal protection equipment

Sammanfattande tabell över vilken personlig skyddsutrustning (PSU) som ska användas under de olika faserna av användningen av apparaten.

Arbets- skede	Skydds- kläder 	Skyddsskor 	Handskar 	Skydds- glasögon 	Skyddshjäl- m 
Transport	●	●	○	—	—
Hantering	●	●	○	—	—
Uppackning	●	●	○	○	—
Installation	●	●	● ¹	—	—
Ordinarie användning	○	○	○ ²	—	—
Inställningar	○	○	○	—	—
Ordinarie rengöring	○	●	● ¹⁻²⁻³	●	—
Extraordinär rengöring	○	●	● ¹⁻²⁻³	●	—
Underhåll	●	●	○	—	—
Demontering	●	●	○	○	—
Skrotning	●	●	○	○	—
Key:					
●	PPE REQUIRED				
○	PPE AVAILABLE OR TO BE USED IF NECESSARY				
—	PPE NOT REQUIRED				

1. Under dessa ingrepp måste skärsäkra skyddshandskar användas. Operatör, specialiserad personal och andra personer som använder apparaten, men inte använder lämplig personlig skyddsutrustning, kan exponeras för risker för hälsovådliga situationer (beroende på modell).

2. Under denna användning ska du använda värmeskyddade handskar för att skydda händerna från kontakt med het mat eller delar av apparaten och/eller då du tar ut mat ur den. Operatör, specialiserad personal och andra personer som använder apparaten, men inte använder lämplig personlig skyddsutrustning, kan exponeras för risker av kemisk art och eventuellt för hälsovådliga situationer (beroende på modell).

3. Under dessa ingrepp ska du använda skyddshandskar som passar för kontakt med de kemiska substanser som används (se säkerhetsinformationsbladet för de substanser som används för information om den personliga skyddsutrustning som krävs). Operatör, specialiserad personal och andra personer som använder apparaten, men inte använder lämplig personlig skyddsutrustning, kan exponeras för risker av kemisk art och eventuellt för hälsovådliga situationer (beroende på modell).

A.3 Allmän säkerhet

- Apparaten är utrustad med elektriska och/eller mekaniska säkerhetsanordningar som är avsedda att skydda personalen och apparaten själv.
- All användning av apparaten är förbjuden när skydd, skyddsanordningar och säkerhetsanordningar är borttagna och när ändringar gjorts på sådana anordningar.
- Gör inga ändringar på de delar som medföljer produkten.
- Vissa illustrationer i handboken visar apparaten eller delar av denna utan skydd eller med borttagna skydd. Illustrationer av denna typ har endast förtydligande syfte. Det är alltid förbjudet använda apparaten utan skydd eller med urkopplade skydd.

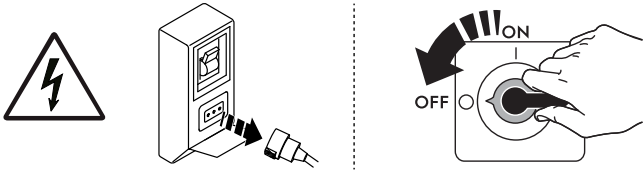

Innan någon typ av installation, montering, rengöring eller underhållsarbete utförs måste apparaten skiljas från strömförande nät.

- Det är förbjudet att ta bort apparatens märkningar, säkerhets-, färo- och påbudsskyltar som finns på apparaten och att göra dem oläsbara.
- A-viktade bullernivåer överskrider ej 70 dB(A).¹
- Undvik all exponering av utrustningen för ozon - använd inte ozongeneratorer i rum där utrustningen installeras.
- Följande ingrepp skall endast utföras av specialiserad och auktoriserad tekniker eller Kundenservice som bär passande personlig skyddsutrustning (*A.2 Personal protection equipment*), och som förfogar över korrekta verktyg och hjälpmedel, och som kan be tillverkaren om en servicehandbok:
 - Installation och montering
 - Uppställning
 - Elektrisk anslutning
 - Rengöring av apparaten, reparation och extraordinärt underhåll
 - Skrotning av apparaten
 - Att arbeta på den elektriska utrustningen

A.4 Transport, hantering och magasinering

- Transport (dvs. flyttning av apparaten från en ort till en annan) och hantering (dvs. flyttning inom arbetsplatsen) måste ske med hjälp av särskilda anordningar med lämplig kapacitet.
- Var vänlig läs informationen på emballaget angående staplingsmöjlighet under transport, hantering och förvaring.
- Under lastning och avlastning är det förbjudet att vistas under upphängda laster. Det är förbjudet att gå in och vistas i arbetsområdet för personal som inte är auktoriserad.
- Maskinens vikt är inte tillräcklig för att den skall stå stilla.
- Vid hantering av apparaten är det förbjudet att lyfta eller förankra den i dess rörliga eller svaga delar, dvs: skydd, elrör, pneumatiska delar etc.
- Skjut inte och dra inte i apparaten när den flyttas, då det finns risk att den välter. Använd korrekt verktyg för lyft av apparaten.
- Se till att det finns ett lämpligt område med plant golv för avlastning och magasinering av apparaten.
- Personal som sörjer för transport, hantering, flyttning och magasinering av apparaten måste ha lämplig utbildning och praktisk erfarenhet av säker användning av lyftsystäm och ska bära personlig skyddsutrustning som lämpar sig för arbetet som skall utföras.
- Innan förankringssystemen avlägsnas, kontrollera att stabiliteten hos delarna som apparaten består av inte är beroende av förankringarna och att avlägsnandet av förankringarna inte kan få lasten att falla från fordonet. Kontrollera att alla förankringssystem har avlägsnats innan apparatens komponenter lastas av.

A.5 B.1. Installation och montering

- Ingreppen som beskrivs här måste utföras enligt gällande säkerhetsföreskrifter och bestämmelser som gäller i användarlandet.

1. Bullervärdena har avlästs enligt EN ISO 11204. Värdet kan öka beroende på vilken arbetsplats mätningen utförs på.

- Det måste gå att komma åt stickkontakten, om sådan finns, när apparaten har placerats på installationsplatsen.
- Denna maskin är inte avsedd att installeras utomhus eller på platser där den utsätts för regn, direkt solljus och dylikt.

A.6 Elanslutning

- Strömförsörjningssystemet måste passa för den tillkopplade apparatens märkström - anslutningen ska utföras i enlighet med gällande säkerhetsföreskrifter i användarlandet.
- Information om maskinens nätspänning och frekvens finns på märkplattan.
- Om strömkabeln skadas eller är för kort måste den bytas ut av Kundservice eller av specialiserad personal för att förebygga alla risker.
- Tillverkaren accepterar inget ansvar för skador eller olyckor som orsakats av att ovan angivna regler eller de i användarlandet gällande bestämmelserna om elsäkerhet inte har följts.

A.7 Använd: Varningar

För att reducera risken för brännskada, elchock, brand, personskada och exponering för överskott av mikrovägor:

1. Läs alla instruktioner innan du använder apparaten.
2. Läs och följ specifikationerna i avsnittet G.1 *FÖRSIKTIGHETSÅTGÄRDER FÖR ATT UNDVIKA EXPONERING AV ÖVERSKOTT PÅ MIKROVÄGSENERGI* i relevant kapitel.
3. Använd inte apparaten utan smörgås.
4. Denna apparat måste jordas. Koppas endast till korrekt jordat uttag. Se "INSTRUKTIONER FÖR JORDNING" i kapitel F.8 *Elanslutning*.
5. Installera eller placera denna apparat endast enligt de medföljande installationsinstruktionerna.
6. Vissa produkter, som hela ägg och förseglade behållare - till exempel stängda glasburkar - kan explodera och får därför ej värmas i denna apparat.



VIKTIGT

Se till att denna medföljande information finns väl synlig på installationsplatsen i närheten av apparaten: "Varning: vätskor och andra livsmedel skall ej värmas i förseglade behållare, eftersom de kan explodera."

7. Använd endast denna apparat för det ändamål för vilket den är avsedd och som beskrivs i handboken. Använd inte frätande kemikalier eller ångor i denna apparat. Denna typ av apparat är specifikt avsedd för uppvärmning och tillagning av varma smörgåsar. Den är inte avsedd för laboratorieanvändning.
8. Apparaten är endast avsedd för professionellt bruk, och är inte en hushållsapparat.
9. Som för alla apparater för professionellt bruk skall den inte användas av okvalificerade personer eller barn.
10. Använd inte denna apparat om elsladden eller stickproppen är skadade, om den inte fungerar som den skall eller om den skadats eller fallit.
11. Använd inte apparaten om den är skadad. Det är speciellt viktigt att locket stänger ordentligt och att det inte finns någon skada på glaset.
12. Före varje användning ansvarar användaren för att apparaten är hel och ren, och använder den inte om den ser smutsig ut, har synliga skador eller om delar fattas.
13. Apparaten skall endast servas av kvalificerad tekniker. Kontakta närmaste serviceställe för undersökning, reparation eller justering.
14. Apparaten är utrustad med ett invändigt luftkylningssystem (baktill och framtill). Öppningarna för luftintag och utlopp, på undersidan av apparaten får inte täppas igen

- med trasor eller andra föremål, annars finns risk för överhettning och skada på apparaten. Täck aldrig över utloppen som sitter på apparatens översida.
15. Förvara inte denna apparat utomhus. Använd inte denna apparat nära vatten - till exempel nära diskhon i köket, i fuktiga källarutrymmen, nära simbassänger eller liknande.
 16. Sänk inte ned apparaten, dess övre uppvärmningsplatta, strömkabeln eller stickkontakten i vatten.
 17. Håll strömkabeln långt från uppvärmda ytor på apparaten.
 18. Låt inte strömkabeln hänga över bordets eller bänkens kant.
 19. För att reducera brandrisken inuti uppvärmningsutrymmet:
 - a. Apparaten är framtagen för att direktvärma/tillaga en varm smörgås. All annan användning är att betrakta som felaktig.
 - b. Du bör inte övertillaga smörgåsen. PLACERA INTE plast eller andra brännbara material, köksgeråd eller andra föremål (även av andra material) inuti apparaten. Placera ENDAST smörgåsar i apparaten, med det härför avsedda bakpappret (för modeller som kräver detta).
 - c. Om material inuti apparaten tar eld, stäng av apparaten och dra ut stickproppen ur väggkontakten.
 - d. Lämna inte saker på glaset, och använd inte tillagningsutrymmet som lagerplats. Lämna inte köksgeråd eller smörgåsar inuti utrymmet då apparaten ej används.
 - e. Använd ej apparaten för att värma smörgåsar i behållare, plåtar eller köksgeråd av metall.
 - f. Rengör regelbundet glaset och den övre uppvärmningsplattan, och avlägsna alla matrester. Karboniserade matrester kan överhätta smörgåsen och mikrovågorna kan bränna fett och de brända resterna.
 20. Maximal höjd på den smörgås som skall tillagas för inte överstiga 75 mm/3".
 21. Under användning, var försiktig vid apparatens yttre upphettade delar. Tillagningsytorna är mycket heta. Detta även då apparaten stängts av.
 22. Som med alla typer av mikrovågsapparater kan det uppstå gnistor inuti tillagningsutrymmet. Dessa gnistor inverkar inte på användarens säkerhet, och ej heller på apparatens säkerhet eller på kvaliteten på den varma smörgåsen. Om det uppstår en svart fläck på metallen efter en gnista, kan denna lätt torkas bort med en fuktig trasa.
 23. Rengör regelbundet apparaten och avlägsna alla matrester - att inte hålla apparaten ren kommer att försämrastillståndet på ytorna.
 24. Det medföljande verktyget (skrapa) ska användas endast för rengöringsändamål. Se kapitlet K.3 *Daglig rengöring*.
 25. Låt apparaten regelbundet genomgå en totalkontroll (minst en gång per år). Vi rekommenderar att du tecknar ett servicekontrakt.
 26. Det är förenat med direkt risk för alla utom utbildade servicetekniker att utföra service eller göra reparationer då kåpor avlägsnas, eftersom dessa skyddar mot exponering för mikrovågsenergi.

FÖRVARA BRUKSANVISNINGARNA PÅ EN SÄKER PLATS FÖR FRAMTIDA BRUK

A.8 Rengöring av apparaten

- Vidrör aldrig maskinen med fuktiga händer och/eller fötter eller när du är barfota.
- Sätt apparaten i säkert tillstånd innan alla rengöringsingrepp påbörjas.
- Respektera anvisningarna om vilken kompetens som krävs för de olika ingreppen som ingår i rutinunderhåll och extra underhåll. Bristande följsamhet för varningar kan leda till risker för personalen.

- Spraya inte vatten eller använd vattentryckspruta eller ånga.

A.9 Förebyggande underhåll

För att säkerställa prestanda och säkerhet på din utrustning rekommenderar vi att du låter en tekniker auktoriserad av Electrolux Professional utföra underhåll på den varje år, enligt Electrolux Professionals Servicehandbok. Kontakta ditt lokala Electrolux Professional servicecenter för ytterligare information.

A.10 Reservdelar och tillbehör

Använd endast originaltillbehör och -reservdelar. Att inte använda originaltillbehör och -reservdelar betyder att tillverkarens originalgaranti förfaller, och kan göra att apparaten inte längre uppfyller kraven för säkerhetsföreskrifterna.

A.11 Underhåll av apparaten

- Hur lång intervallen mellan inspektioner och underhåll skall vara beror på de faktiska driftsvillkoren och omgivningsvillkoren (damm, fukt, osv.). Därför kan inga exakta tidsintervaller anges. Det är dock viktigt att ge apparaten ett noggrant och regelbundet underhåll för att i möjligaste mån begränsa driftavbrott.
- Vi rekommenderar att ett servicekontrakt tecknas med Kundservice för förebyggande och programmerat underhåll.
- Sätt apparaten i säkert tillstånd innan alla underhållsinsgrepp påbörjas.
- Stickkontakten måste vara placerad i ett läge där den alltid är synlig för operatör som utför underhållsinsgrepp.
- För att garantera att apparaten fungerar effektivt och korrekt krävs ett regelbundet underhåll. Följ anvisningarna i denna handbok.

A.12 Service

FÖRSIKTIGHETSÅTGÄRDER FÖRE OCH UNDER UNDERHÅLL, FÖR ATT UNDVIKA EXPONERING FÖR ÖVERSKOTT AV MIKROVÅGSENERGI

- Använd inte ugnen med luckan öppen.
- Utför följande säkerhetskontroller på alla ugnar som skall servas, innan magnetron eller mikrovågskälla aktiveras, och utför reparation om nödvändigt:
 1. förregling,
 2. korrekt stängning av ugnsluckan
 3. tätning och tätningsytor (urholkning, slitage och andra skador),
 4. skada på eller lösa gångjärn och spärrhakar,
 5. tecken på att apparaten fallit eller felanvänts.
- Innan du slår på mikrovågseffekten för servicetest eller inspektion inuti de mikrovågsgenererande utrymmena, kontrollera magnetronen, våglängdsguiden eller transmissionslinan och utrymmet för korrekt inriktning, helhet och anslutningar.
- Defekta eller feljusterade komponenter i förreglingslåset, monitorn, luckans tätningslist och system för mikrovågsgenerering och transmission skall repareras, bytas ut eller justeras genom procedurer som beskrivs i denna handbok, innan ugnen överlämnas till ägaren.
- Endast originalreservdelar uppfyller säkerhetsföreskrifterna för apparaten.

A.13 Skrotning av apparaten.

- Innan produkten kasseras måste den göras obrukbar. Skär av nätkabeln och demontera produktens alla låsanordningar så att ingen risk föreligger att människor (barn) blir inlåsta i produkten.

B GARANTIVILLKOR OCH UNDANTAG

Om garanti erbjuds i samband med köp av denna produkt så tillhandahåller Electrolux Professional garanti i enlighet med lokala bestämmelser, med villkoret att utrustningen installeras och används för det ändamål för vilket den har konstruerats och så som beskrivs i gällande dokumentation för utrustningen. Garanti gäller om kunden enbart har använt originalreservdelar och utfört underhåll i enlighet med Electrolux Professionals användnings- och underhållsdokumentation som finns på papper och i elektroniskt format.

Electrolux Professional rekommenderar varmt att man använder rengörings-, skölj- och avkalkningsmedel som är godkända av Electrolux Professional - detta för att få bättre resultat och behålla produktens funktion över tid.

Electrolux Professional-garantin täcker inte:

- Serviceresor för att leverera eller hämta produkten.
- Installation.
- Utbildning angående användning/drift.
- Utbyte (och/eller leverans) av slitagereservdelar, såvida slitaget inte är ett resultat av defekter i material eller utförande, rapporterat inom en (1) vecka från feltillståndet.
- Korrigering av yttre kablage.
- Korrigering av icke-auktoriserade reparationer så väl som skada, feltillstånd och ineffektivitet förorsakad av och/eller ett resultat av dessa reparationer.
 - Otillräcklig och/eller onormal kapacitet på de elektriska systemen (ström/spänning/frekvens), inklusive elektriska pikar och/eller strömavbrott.
 - Otillräcklig eller avbruten försörjning av vatten, ånga, luft, gas (inklusive orenheter och/eller annat som inte överensstämmer med de tekniska kraven för var och en av apparaterna).
 - Rördelar, komponenter eller förbrukningsvaror för rengöringsprodukter som inte är godkända av tillverkaren.
 - Kundens vårdslöshet, felanvändning, missbruk och/eller bristande efterlevnad av instruktionerna för vård och omsorg som finns i detalj i utrustningens dokumentation.

- Felaktig eller dåligt utförd: installation, reparation, underhåll (inklusive manipulation, modifikation och reparation utförd av icke-auktoriserad tredje part) och modifikation av säkerhetssystem.
- Användning av komponenter som inte är originalkomponenter (exempelvis förbrukningsmaterial, slitage- och reservdelar);
- Miljöförhållanden som framkallar termal eller kemisk stress (överhettning/frysning och/eller korrosion/oxidation).
- Främmande föremål placerade i produkten eller kopplade till denna.
- Olyckor eller force majeure.
- Transport och hantering, inklusive repor, bucklor, flisor och/eller annan skada på ytfinishen, såvida denna skada inte kan härledas till defekter i materialet eller i det hantverksmässiga utförandet och som ska rapporteras inom en (1) vecka från leveransen, såvida inte annat överenskommit.
- Produkt med originalserienummer avlägsnat, ändrat eller som inte kan avläsas.
- Utbyte av glödlampor, filter och andra förbrukningsvaror.
- Alla tillbehör och programvaror som inte är godkända eller specificerade av Electrolux Professional.

Garantin från Electrolux Professional förfaller och tillverkaren accepterar inget ansvar för skador som uppstår på grund av modifieringar och/eller ingrepp på hårdvara/programvara/programmering.

Garantin gäller inte för schemalagda underhålls-ingrepp (inklusive de erforderliga reservdelarna för detta) eller för rengöringsmedel såvida det inte regleras i avtal eller andra villkor.

Se Electrolux Professionals webbplats för en lista över auktoriserade Kundservicecenter.

C ALLMÄNNA SÄKERHETS FÖRESKRIFTER



VARNING

Se "Varning och säkerhetsinformation".

C.1 Skyddsanordningar som är installerade på apparaten



Skydd

Apparaten har:

- fasta skydd (höljen, lock, sidopaneler, etc.) som är fixerade vid apparaten och/eller dess stomme med skruvar eller snabbkopplingar som endast kan demonteras eller öppnas med specialverktyg – därför skall användaren inte avlägsna eller ändra på dessa anordningar. Tillverkaren accepterar inget ansvar för skador som beror på att anordningarna manipulerats eller att de inte har använts.
- rörliga, förreglade skydd (dörrar/luckor) för åtkomst till maskinens insida.
- åtkomstdörrar/luckor till apparatens elektriska utrustning består av paneler upphängda på gångjärn som måste öppnas med verktyg. Panelen eller dörren/luckan får inte öppnas då apparaten är ansluten till strömförande nät.

C.2 Säkerhetsskyltar som skall sättas upp på apparaten eller i området runt apparaten

Förbud	Betydelse
	Det är förbjudet att avlägsna säkerhetsanordningar
	Det är förbjudet att använda vatten för att släcka eldsvådor (placerad på eldetaljer)

Fara	Betydelse
	Fara att klämma händerna
	försiktighet, het yta
	Fara för elchock (placerad på eldetaljer med angivelse av spänningen).

C.3 När apparaten skall kasseras

När apparaten inte skall användas längre skall den göras obrukbar genom att nätkablarna avlägsnas.

C.4 Försiktighetsåtgärder vid användning och underhåll

- Riskerna som är knutna till apparaten är huvudsakligen av mekanisk, termisk och elektrisk art. När så har varit möjligt har riskerna undanröjts:
 - antingen direkt, med hjälp av lämpliga lösningar på projektstadiet,
 - eller indirekt, med hjälp av skyddsanordningar, skydd och säkerhetsanordningar.
- På kontrollpanelens display visas eventuella funktionsstörningar.
- I samband med underhåll kvarstår dock vissa risker som det inte är möjligt att eliminera och som måste undanröjas genom speciella beteenden och försiktighetsåtgärder.
- Det är förbjudet att göra någon typ av kontroll, rengöring, reparation och underhåll på maskinkomponenter i rörelse. Personalen måste upplysas om förbudet i fråga med hjälp av väl synliga varningsskyltar
- Kontrollera regelbundet att alla säkerhetsanordningar fungerar och att isoleringen på elektriska kablar är intakt. Om dessa är skadade måste de bytas.

Om en större anomali skulle uppstå (t.ex. kortslutning, kablar utanför kopplingsplinten, motorhaveri, slitage på elkablarnas skydd) skall operatören som ansvarar för den ordinarie användningen av apparaten:

- omedelbart stänga av apparaten och koppla bort alla matningar (elektricitet, gas, vatten).

C.5 Felaktig användning där felaktigheten är förutsägbar

All användning som skiljer sig från vad som specificeras i denna handbok betraktas som felaktig. Under användning av apparaten får andra aktiviteter som kan tänkas vara felaktiga och som rent allmänt kan utgöra skaderisk för användaren eller skada apparaten ej utföras. Felaktig användning där felaktigheten är förutsägbar inkluderar:

- Bristande underhåll, rengöring och regelbundna kontroller av apparaten.
- strukturella ändringar eller ändringar på funktionslogiken,
- ändringar på skydd eller säkerhetsanordningar,
- att användare, specialiserad personal och underhållstekniker inte använder personlig skyddsutrustning.

- att inte använda adekvata tillbehör (t ex att använda fel verktyg, stege).
- Att placera bränsle eller brandfarligt material (material som inte har med bearbetningsprocessen att göra) i närheten av apparaten.
- Felaktig installation av apparaten.
- att föremål placeras i apparaten som inte är kompatibla med apparatens användning, eller som kan orsaka skador på apparaten/personer, eller förorena miljön.
- Att stiga upp på apparaten.
- Att anvisningarna om avsedd användning av apparaten inte följs.
- andra beteenden som medför risker som inte kan elimineras av tillverkaren.

C.6 Kvarstående risker

Apparaten har flera kvarstående risker som inte fullständigt eliminerats på projektstadiet eller genom installation av lämpliga skydd. Tillverkaren informerar därför operatören, genom denna handbok, om dessa risker och om vilken personlig skyddsutrustning som skall användas av personalen. För att reducera risker, se till att det finns tillräckligt med utrymme då du installerar apparaten.

För att detta villkor skall uppfyllas måste områdena runt apparaten alltid vara:

- vara fria från hinder (som stegar, verktyg, behållare, lådor, osv.),
- vara rena och torra,
- vara väl upplysta.

För kundens information illustreras nedan de risker som kvarstår på apparaten. De illustrerade beteendena är att betrakta som felaktiga och därmed strängt förbjudna.

Kvarstående risker	Beskrivning av den farliga situationen
Risk att halka eller falla	Operatören kan halka på grund av att det finns vatten, vätskor eller smuts på golvet
Risk för brännskada/ skrubbsår (t ex ugnselement, iskall behållare, lameller och rör i kylkretsen)	Operatören vidrör avsiktligt eller oavsiktligt vissa komponenter inuti apparaten utan att använda skyddshandskar.
Elchock	Kontakt med elektriska, spänningsförande delar i samband med underhåll som utförs medan spänningen är påslagen
Risk för krosskada eller skärskada	Potentiell skaderisk för överkroppen under stängning av locket.
Risk att laster välter	Under hantering av apparaten eller emballaget innehållande apparaten med hjälp av olämpligt lyftsysteem eller med obalanserad last
Kemiska ämnen	Operatören kommer i kontakt med kemiska ämnen (t.ex. rengöringsmedel, sköljmedel, avkalkningsmedel, osv.) utan att säkerhetsåtgärder av lämplig typ har vidtagits. Studera därför alltid säkerhetsinformationsblad och etiketter på använda produkter.

D ALLMÄN INFORMATION

D.1 Inledning

Denna handbok innehåller information om olika typer av apparater. Produktbilderna i denna guide är endast exempel.

Ritningar och scheman i handboken är inte återgivna i korrekt skala. De är en integration till den skriftliga informationen och fungerar som sammanfattning av denna, men är inte avsedda att ge en detaljerad bild av den levererade apparaten.

På apparatens installationsritningar uttrycks angivna siffervärden i millimeter och/eller i tum.

D.2 Avsedd användning och förbehåll

Denna apparat är avsedd för uppvärmning/tillagning av snacks.

All annan användning betraktas som felaktig.



OBS!
Tillverkaren accepterar inget ansvar om maskinen används på ett sätt som inte motsvarar det avsedda.

D.3 Slutbesiktning

När våra maskiner tas fram och optimeras utnyttjar vi laborietester i syfte att garantera hög prestanda och stor effektivitet.

Apparaten levereras klar för användning.

I specifika bilagor garanteras och styrks att apparaten har genomgått och klarat genomgångna tester (okulärbesiktning - elektrisk besiktning - funktionsbesiktning).

D.4 Upphovsrätt

Denna handbok är uteslutande avsedd för operatören och får endast överlämnas till tredje person efter tillstånd från företaget Electrolux Professional SpA.

D.5 Förvaring av handboken

Handboken måste hållas i gott skick under apparatens hela livstid, tills apparaten skrotas. Vid överlåtelse, försäljning eller uthyrning av apparaten måste denna handbok medfölja apparaten.

D.6 Handboken riktar sig till

Denna handbok riktar sig till:

- transportör och personal som utför flyttning av apparaten.
- personal som installerar och startar apparaten.
- Arbetsgivare till apparatens användare och arbetsplatsansvarig person.
- Operatör som sköter den ordinarie användningen av apparaten.
- specialiserad personal – Kundservice (se servicehandboken).

D.7 Definitioner

Nedan finns definitioner av de viktigaste termerna som används i handboken. Vi rekommenderar att dessa termer studeras noggrant innan resten av handboken läses.

Operatör	Person vars uppgifter omfattar installation, inställning, användning, underhåll, rengöring, reparation och transport av apparaten.
Tillverkare	Electrolux Professional SpA eller andra servicecenter som auktoriserats av Electrolux Professional SpA.
Operatör som normalt använder apparaten.	en operatör som har informerats om, utbildats för och har praktik vad gäller arbetsuppgifterna som skall utföras och riskerna som är knutna till den ordinarie användningen av apparaten.
Kundservice eller specialiserad personal	Operatör som är utbildad av tillverkaren och som tack vare sin yrkesutbildning, erfarenhet, specifika yrkesutbildning och kunskap om olyckskydd är kapabel att bedöma vilka ingrepp som ska göras på apparaten och att identifiera och undvika eventuella risker. Operatörens yrkesutbildning täcker områdena mekanik, elektroteknik och elektronik, etc.
FARA	Upphov till möjliga personskador eller hälsorisker.

Farlig situation	En situation där en operatör utsätts för en eller fler faror.
Risk	Sannolikhet för mycket allvarliga personskador eller hälsorisker i en farlig situation.
Skydd	Säkerhetsåtgärder som består i att speciella tekniska anordningar (skydds- och säkerhetsanordningar) avsedda att skydda personalen från faror används.
Skyddsanordning	anordning på en apparat som används särskilt för att ge skydd genom en fysisk barriär.
Säkerhetsanordning	Säkerhetsanordning (ej att förväxlas med skyddsanordning ovan) som eliminerar eller reducerar risken. Denna anordning kan vara monterad för sig själv, eller användas tillsammans med en skyddsanordning.
Kund	den person som har inhandlat apparaten, eller som har hand om/använder den (t ex företag, företagare, bolag).
Elchock	Oförutsedd elektrisk urladdning i människokroppen.

D.8 Ansvar

Vi accepterar inget ansvar för skador och funktionsstörningar som orsakats av:

- att instruktionerna i denna handbok ej följts.
- icke-professionella reparationer som utförts och med reservdelar som inte finns angivna i reservdelskatalogen använts (montering och användning av icke-originaldelar och tillbehör kan inverka negativt på apparatens funktion, och gör dessutom att garantin från originaltillverkaren förfaller).
- Ingrepp utförts av icke-specialiserad personal.
- Icke-auktoriserade ändringar eller ingrepp.
- Inget underhåll, eller felaktigt/undermåligt underhåll, har utförts.
- Felaktig användning av apparaten.
- exceptionella och icke förutsebara händelser,
- Att apparaten har använts av personal som inte har tillräcklig information och/eller utbildning.
- att gällande bestämmelser i användarlandet om säkerhet, hygien och hälsa på arbetsplatsen inte har följts.

Vi accepterar inget ansvar för skador som orsakas av godtyckliga omvandlingar och ändringar som gjorts av användaren eller av kunden.

Ansvar för identifiering och val av lämplig och passande personlig skyddsutrustning som operatör skall bära åligger arbetsgivaren, den arbetsplatsansvarige eller den fackman som sköter teknisk service i enlighet med de bestämmelser som gäller i användarlandet.

Tillverkaren accepterar inget ansvar för möjliga felaktiga upplysningar i manualen, om dessa kan hänföras till tryckfel eller översättningsfel.

Eventuella tillägg till handboken för installation, användning och underhåll som tillverkaren anser det lämpligt att sända till kunden skall förvaras tillsammans med den handbok som de blir en integrerad del av.

D.9 Kundkontroll av emballaget

- Speditören ansvarar för varans säkerhet under transporten och leveransen.
- Gör en reklamation till speditören om apparaten uppvisar uppenbara eller dolda skador.
- Ange eventuella skador eller om något fattas på följesedeln.
- Chauffören måste underteckna följesedeln. Speditören kan underkänna reklamationen om följesedeln inte är undertecknad (speditören kan tillhandahålla nödvändiga formulär).
- Begär genom speditören att en inspektion av varan görs senast 15 dagar räknat från leverans. Inspektionen i fråga

tjänar till att uppdaga dolda skador eller att delar fattas, problem som inte kan upptäckas förrän varorna har packats upp.

Efter emballagekontroll

1. Avlägsna emballaget.
Var försiktig vid avtagande av emballage och hantering av apparaten så att den inte tar emot slag och stötar.
2. Spara all den dokumentation som finns inuti emballaget.

D.10 av livsmedel

Apparaten och/eller dess delar måste förvaras och skyddas från fukt i en icke aggressiv omgivning utan vibrationer där rumstemperaturen är mellan $-10\text{ }^{\circ}\text{C}$ [$14\text{ }^{\circ}\text{F}$] och $50\text{ }^{\circ}\text{C}$ [$122\text{ }^{\circ}\text{F}$]. Platsen där apparaten förvaras måste:

- klara apparatens vikt,
- ha en plan avställningsyta för att undvika deformation av apparaten eller skador på apparatens stödben.

E TEKNISKA DATA

E.1 Identifieringsdata för maskinen och tillverkaren

Dataskylten är försedd med identifikationsdata och tekniska data om apparaten.

Här visas ett exempel på en märkplatta eller dataskylt som finns på apparaten:

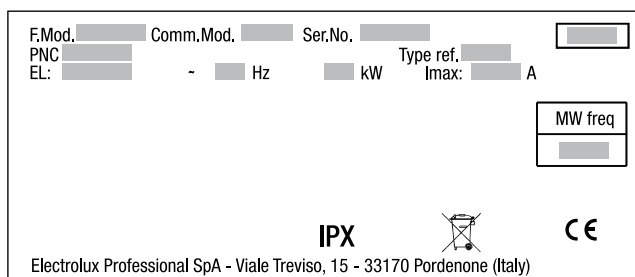

Nedan följer en lista med upplysningar som finns på skylten och deras betydelse:

F.Mod.	Fabriksbeskrivning av produkten
Comm.Mod.	Kommersiell benämning
PNC	Produktionskod
Ser.No.	Serienummer
Type ref.	certifierande enhet för apparaten
V	Nätspänning
Hz	Nätfrekvens
kW	förbrukad effekt
A	förbrukad ström
MW freq	mikrovågsfrekvens
CE	CE-märkning
	WEEE-symboler
IPX4	Skyddsgrad mot damm och vatten

E.2 Egenskaper hos strömförsörjningen

Den växelström som maskinen matas med måste uppfylla följande villkor:

- Maximal spänningsvariation $\pm 5\%$
- Max frekvensvariation $\pm 1\%$ kontinuerligt $\pm 2\%$ under kort tid.

Olinjär distorsion, obalanserade trefassystem, spänningsspulser, strömavbrott, spänningsgap och andra elektriska karakteristika måste överensstämma med vad som föreskrivs i punkt 4.3.2 av standard EN 60204-1 (IEC 60204-1).



VARNING

Maskinens elektriska system måste skyddas mot överström (kortslutning och överbelastning) med hjälp av lämpligt dimensionerade säkringar eller termomagnetiska strömbrytare. Mellan nätkabeln och elnätet skall det finnas en flerpölig termomagnetisk differentialströmbrytare med manuell återställning, som passar för den förbrukning som anges på dataskylten, som har ett kontaktavstånd som ger fullständig fränkoppling vid eventuell överspänning av kategori III och som uppfyller kraven i gällande bestämmelser.



VARNING

I punkt 6.3.3 i EN 60204-1 (IEC 60204-1) finns information om skydd mot indirekt kontakt (beroende på typ av strömförsörjning och jordanslutning till den ekvipotentiella skyddskretsen). Använd skyddsanordningar som garanterar automatisk brytning av strömmen vid fel på isoleringen i TN- eller TT-systemen, och för IT-systemen skall strömbrytare eller differentialströmskyddsanordning som får strömmen att brytas automatiskt (en strömbrytare måste indikeras som första jordfel för spänningsförande del, såvida inte en skyddsanordning är installerad för att bryta strömmen vid sådant fel. Denna anordning skall avge en ljudsignal och/eller en visuell signal som skall fortsätta under hela tiden som felet pågår). Till exempel: I ett TT-system skall en differentialströmbrytare installeras uppströms om strömförsörjningskällan och strömbrytaren skall ha en utlösningssström (till exempel 30 mA) som är koordinerad med jordningssystemet i byggnaden där det är meningen att maskinen skall installeras

F B.1. INSTALLATION OCH MONTERING

F.1 Inledning



VARNING

Se *“Varning och säkerhetsinformation”*.

Följ noggrant instruktionerna i detta kapitel. Detta garanterar att apparaten fungerar på korrekt sätt och att användningen kan ske i full säkerhet.

Kontrollera att apparaten står i våg efter att den har ställts på plats. Justera eventuellt. Om apparaten inte står i våg kan det bli funktionsstörning på apparaten.

F.2 Förberedelser som åligger kunden

Nedan specificeras vilka uppgifter som åligger kunden:

- Kontroll av att underlaget där apparaten skall placeras är i våg.

- tillhandahålla ett jordat eluttag med lämplig kapacitet för effektförbrukningen som anges på märkskylten,



OBS!

För information om elektrisk anslutning, se *“A.6 Elanslutning”*.

F.3 Utrymme runt apparaten

- Runt om apparaten måste det finnas tillräckligt utrymme (för användning och underhåll, etc).
- Måttet på passage för personal som skall göra ingrepp på maskinen måste vara minst 50 mm, förutom på baksidan av apparaten.
- Mer utrymme kan krävas om annan utrustning och/eller transportanordningar skall användas och/eller passera eller i händelse att det krävs utgångar inne på arbetsplatsen.
- Skall användas med bibehållna, korrekta avstånd så som visas i installationsdiagrammet.

F.4 Placering



AKTAS

- Apparaten är inte avsedd för inbyggnad.
- Det är mycket viktigt att apparaten står i våg.
- Täpp aldrig för apparatens ventilationsöppningar.
- Den apparatens vikt är 47 kg. Se upp!

Packa upp apparaten enligt anvisningarna nedan:

1. Bär skyddshandskar. Se "A.2 Personal protection equipment" för vidare information.
 2. Skär av banden runt emballaget och avlägsna skyddsplasten. Undvik att repa metallen med den sax eller kniv som används.
 3. Avlägsna skydden på ovansidan (i kartong), hörnskydden i polystyren och de vertikala skydden.
 4. Följ samtliga säkerhetsföreskrifter som avser installationsarbete, inklusive anvisningar om brandskydd, när apparaten installeras.
Installera apparaten på väl ventilerad plats. Se "Varning och säkerhetsinformation".
- Installera inte apparaten bredvid annan apparat som producerar hög värme eller fett, som en spishäll, grillhäll, stekbord, etc, som kan höja yttemperaturen på apparaten.
 - Uppgifter om vilket utrymme som krävs för installation och mått för anslutning framgår av installationsdiagrammen på de första sidorna i denna handbok.

F.4.1 Justering av minsta avstånd mellan glaset och den övre plattan (endast för modeller med denna utrustning)

- 0 klossar: H = ungefär 13 mm
- 1 kloss: H = ungefär 24 mm
- 2 klossar: H = ungefär 35 mm
- 3 klossar: H = ungefär 46 mm
- 4 klossar: H = ungefär 57 mm



OBS!

Antal klossar räknas uppifrån (se exemplet)

• 4 klossar

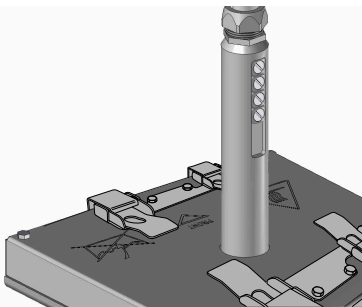

• 2 klossar

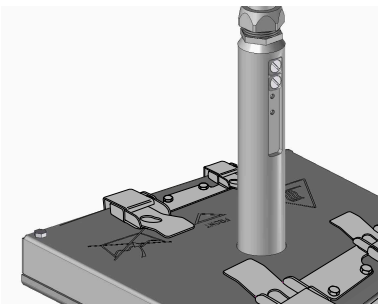

F.5 Arbetsplats

Alla gällande lagar och förordningar, normer, direktiv måste respekteras.

- Korrekt belysning vid arbetsplatserna.
- Arbets säkerhet och olycksförebyggande åtgärder.
- Skyltar med anvisningar och påbud.
- Hygien.
- Arbetsområden och banor som separeras av hygieniska skäl.
- Brandskydd.
- Luftutsläpp med låg föroreningsgrad.

F.6 Installation av stödben

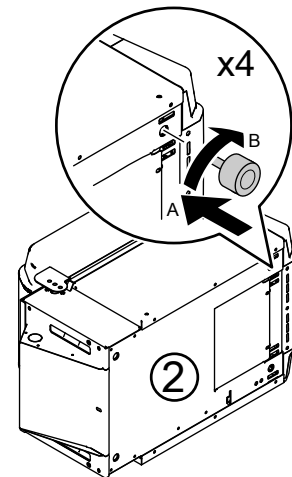
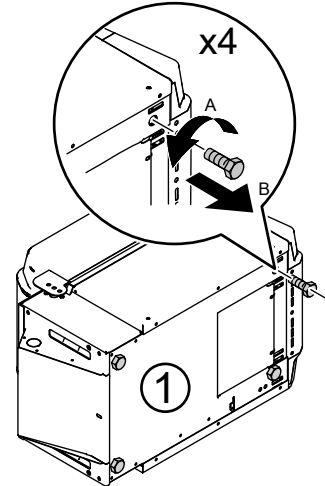

F.7 Anordning för låsning av locket (om tillgänglig för din modell)

Under förflyttning av apparaten skall du föra in låsanordningen för att förhindra att locket öppnar sig (se bilden nedan).

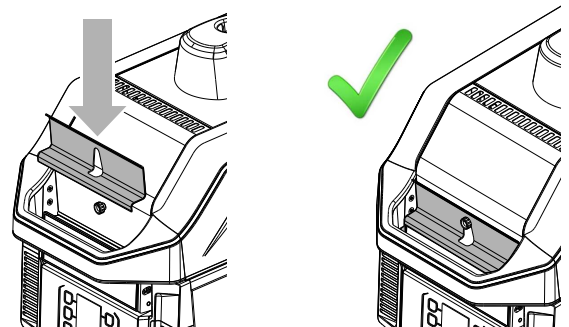

F.8 Elanslutning



VARNING

Se "Varning och säkerhetsinformation"



VIKTIGT

Anslutningen till elnätet måste göras i enlighet med bestämmelserna och föreskrifterna som gäller i användarlandet.

- Kontrollera att det elektriska systemet klarar den faktiska strömbelastningen och att det är utfört enligt alla regler och bestämmelser som gäller i landet där apparaten används.
- Det måste gå att komma åt stickkontakten när apparaten har placerats på installationsplatsen. Se till att kontakten inte kläms av apparaten. En skadad elkabel kan nämligen överhettas och fatta eld eller orsaka kortslutning.
- Kontrollera att den matningsspänning som anges på märkskylten motsvarar nätspänningen.
- Se till att uttaget har en effektiv jordkontakt.



VIKTIGT

För Japan, trefasmodeller:

Anslut de fria kabelbrytarna enligt sekvensen som visas på kabeln, med märkena L1 – L2 – L3. Se elschema neda

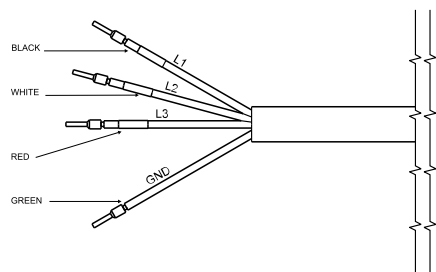

AKTAS

JORDNINGSSINSTRUKTIONER: Denna apparat måste jordas. Vid kortslutning reducerar jordningen risken för elchock genom att utgöra en minsta-motståndsväg för elströmmen. Denna apparat är utrustad med en nätkabel som har en jordledare och en jordningskontakt. Kontakten måste sättas in i ett ström uttag som är korrekt installerat och jordat.



VARNING

Felaktig anslutning av apparatens jordledning kan resultera i risk för elektrisk stöt.

Kontakta en behörig elektriker eller servicetekniker om du inte till fullo förstår jordningsinstruktionerna, eller om det råder tvivel om huruvida apparaten är korrekt jordad, och:

1. Om det är nödvändigt att använda en förlängningssladd, använd endast en med tre kablar som har en trebladskontakt och ett uttag med tre skåror som kan klara apparatens kontakt. Förlängningssladdens uppmärkta spänning skall

vara samma eller större än den elektriska spänningsmärkningen för apparaten.

2. Använd inte en förlängningssladd om nätkabeln är för kort, utan låt en behörig elektriker eller servicetekniker installera ett eluttag nära apparaten.



VARNING

Jordning är obligatorisk - använd en grön elektrisk ledare.

Om strömkabeln måste bytas ut, kontakta en servicetekniker och byt ut mot originalreservdelar: endast apparatens tillverkare är auktoriserad att leverera utbytesdelen och utföra nedmontering och återmontering av komponenterna, antingen direkt eller genom auktoriserade återförsäljares servicecenter.



VIKTIGT

Reparationer och underhåll får endast göras av kvalificerad personal som auktoriserats av tillverkaren.

Installera alltid en huvudströmbrytare med termomagnetisk urkoppling uppströms om apparaten så att du kan isolera den från resten av elanläggningen. Specifikationer om öppningsavstånd mellan kontaktorna och maximal läckström måste följa gällande normer.

- Koppla endast in kontakten till strömförande nät då installationen är klar.
- Använd alltid en korrekt installerad stötsäkringskontakt.
- Använd inte förgreningskontakter eller förlängningssladdar.
- Dra inte i strömkabeln för att dra ut apparatens stickpropp ur vägguttaget. Dra alltid ut huvudströmkontakten.
- Rör inte vid huvudströmkontakten eller kabeln med våta händer.
- Apparaten skall dessutom inkluderas i en ekvipotentialförbindning vars koppling skall utföras med hjälp av skruven "EQ" (se "Installationsdiagram") märkt med symbolen Ekvipotentialförbindningens kabel måste ha ett tvärsnitt om minst 10 mm².

F.9 Hantera emballaget

Emballaget måste kasseras i enlighet med reglerna som gäller i det land där apparaten används. Allt material som används till emballaget är miljövänligt.

Det kan förvaras utan fara, återvinnas eller brännas vid en speciell anläggning för förbränning av avfall. Plastkomponenter som kan återvinnas är märkta på följande sätt:



PE

Polyetylen

- Yttre emballage
- Plastpåse innehållande instruktioner



PP

Polypropylen

- Förpackningsband



PS

Expanderat polystyren

- Hörnskydd

Komponenter i trä och kartong kan kasseras i enlighet med bestämmelserna som gäller i landet där apparaten används.

G ORDINARIE ANVÄNDNING AV APPARATEN

G.1 FÖRSIKTIGHETSÅTGÄRDER FÖR ATT UNDVIKA EXPONERING AV ÖVERSKOTT PÅ MIKROVÄGSENERGI

- Försök inte att använda ugnen med luckan öppen - att öppna luckan kan göra att du exponeras för farlig

mikrovägsenergi. Det är viktigt att inte förstöra eller manipulera säkerhetsföreglingarna.

- Placera inte föremål mellan ugnens front och luckan, och lämna ej heller smuts eller lagrade rester av rengöringsmedel på tätningsytorna.

- Använd inte ugnen om den är skadad. Det är speciellt viktigt att ugnsluckan stängs ordentligt och att det inte finns någon skada på:
 - a. dörren (böjd)
 - b. gångjärn och spärrhakar (sönder eller lösa)
 - c. ugnsluckans tätningar och tätningssytor
- Ugnen får inte ställas in eller repareras av någon som inte är en utbildad och behörig servicetekniker.

G.2 Egenskaper för personal som tillåts använda apparaten

Kunden måste kontrollera att de som sörjer för den ordinarie användningen av apparaten har lämplig utbildning och kompetens för sina uppgifter.

Den som har i uppdrag att göra arbetet måste:

- de har läst och förstått handboken.
- Få korrekt utbildning och instruktioner som är lämpad för deras uppgifter så att dessa kan utföras i säkerhet.

- får särskild yrkesutbildning om korrekt användning av apparaten.



VIKTIGT

Kunden måste kontrollera att den egna personalen har förstått givna anvisningar, särskilt vad gäller säkerhetsaspekter och arbetshygien vid användning av apparaten.

G.3 Baskrav för att använda apparaten

- Kunskap om tekniken och specifik erfarenhet av att använda apparaten.
- Adekvat, grundläggande allmänbildning och teknisk utbildning på tillräcklig nivå för att kunna läsa och förstå innehållet i handboken, inklusive att kunna korrekt tolka ritningar, tecken och bilder.
- Ha tillräcklig kunskap för att i säkerhet utföra ålagda ingrepp enligt arbetsbeskrivningen i handboken.
- Känna till säkerhetsföreskrifter angående hygien och säkerhet på arbetsplatsen.

H PRODUKTBEKRIVNING

H.1 Översikt över apparaten

Använd apparaten för att tillaga eller värma upp snacks.

Apparaten har tre olika värmeelement:

- med kontaktplattor,
- med infraröd strålning,
- med mikrovågor.

Vy framifrån

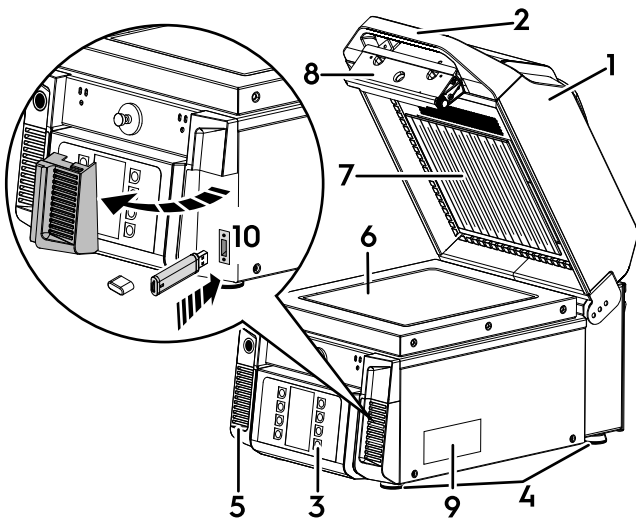

1. Lucka
2. Handtag
3. Kontrollpanel
4. Stödben
5. Ventilationsöppningar
6. Glas
7. Övre platta
8. Låsanordning
9. Data plate (Märkplatta)
10. USB-minnets plats

Vy bakifrån

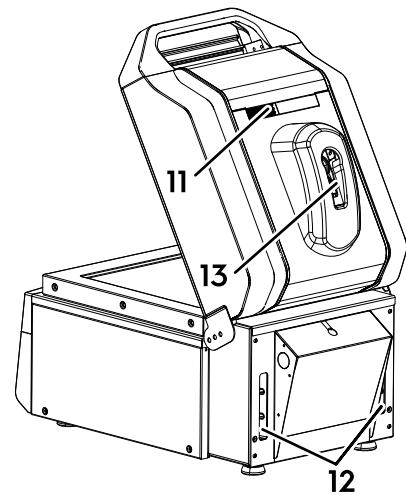

11. Ångkammare
12. Ventilationsöppningar
13. Övre platta med sin låsanordning

H.2 Översikt över kontrollpanelen

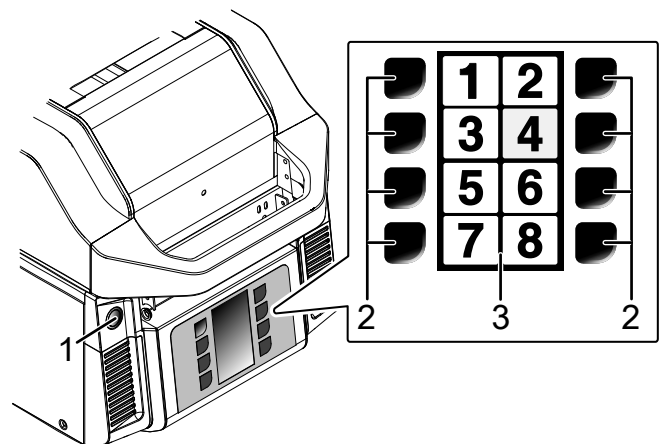

1	PÅ/AV-knapp
2	Knappar för programval
3	Display

H.2.1 Display

Displayen är uppdelad i 8 lika stora delar. Varje del är länkad till en programknapp.

Då du trycker på en programknapp tänds dess motsvarande del på displayen.

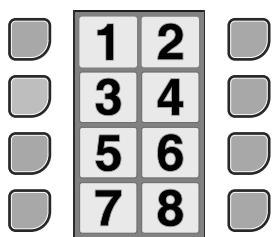

Fig. 1 Displayens utseende



OBS!

Displayen är inte en pekskärm. För att välja önskat program, tryck på dess knapp vid sidan av.

Apparaten har 8 förinställda program. För att ändra dem, se avsnitt I.5 *Avancerade inställningar*.

H.3 Non-stick-bricka

Brickan gör att apparaten kan hållas renare och reducerar rengöringstiden.



VIKTIGT

Brickan rekommenderas starkt att användas med apparaten.



Du kan även använda ett bakplåtspapper på glaset för att skydda mot matrester.

Placera bakplåtspappret på glaset:



OBS!

Detta behövs inte om du använder den medföljande brickan.

1. Rengör glaset (se K.3.2 *Glas och lock*).
2. Lägg bakpappret på glaset.

Det får endast täcka glasytan, och inte ut över kanten på glaset.

I DRIFT



VARNING

Se "Varning och säkerhetsinformation".

I.1 Start

Tryck på PÅ/AV-knappen för att slå på apparaten.

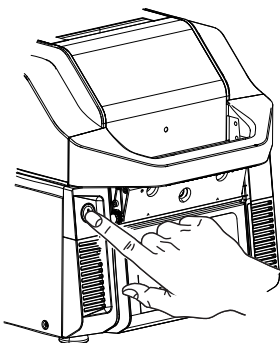

- På displayen visas skärmen "Välkommen".
- Locket öppnas automatiskt. Förvärmningen pågår i cirka 20 minuter.
- Under förvärmning visar apparaten QR-koden - du kan skanna den för att registrera din apparat eller för att få tillgång till dokument du kan behöva.

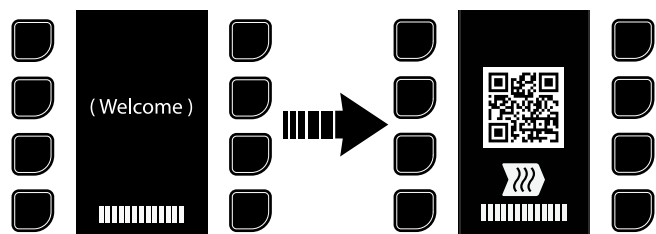

OBS!

Du kan kalla upp QR-koden igen när du vill från programsidan genom att trycka samtidigt på knapparna 1 och 3 under 2 sekunder (se Fig. 1 *Displayens utseende*) eller genom att gå in i inställningsmenyn med ditt lösenord och sedan trycka på

symbolen .

I.2 Att ställa in ett program

- För att starta ett program, stäng locket och tryck på knappen för det önskade programmet.

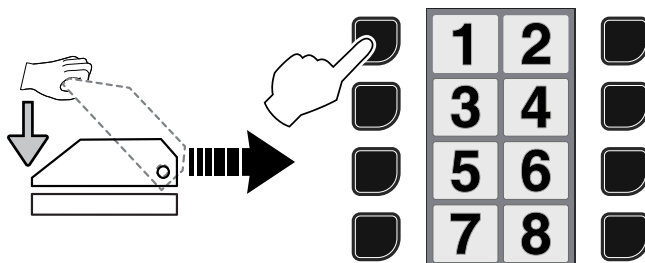

VIKTIGT

Beroende på din modell kan knappsatsen se annorlunda ut. Kom då ihåg att knappen "3/4" är nummer "3" och knappen "S" är nummer "4" då du ställer in programmen.

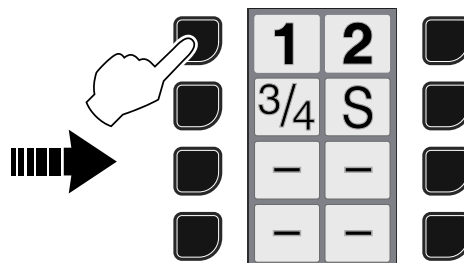

OBS!

Symbolen "-" betyder att programmet har raderats. För att ställa in ett program skall du skriva in en programtid. För att radera ett program skall du återställa programtiden.

- Då programmet startar visar displayen följande information:

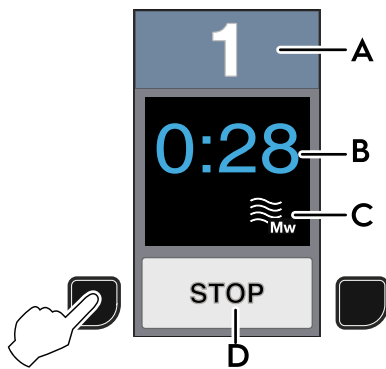

- A. Programnummer
- B. Programtimer/nedräkning
- C. Mikrovågsfasen är påslagen
- D. Programmera STOPP-tillvalet (genom att trycka på knappen "7" eller "8" inom 9 sekunder).

i OBS!
Om du öppnar locket innan programmets slut visar displayen symbolen och en ljudsignal hörs under 5 sekunder. När ljudsignalen stängs av visas symbolen i botten av displayen. För att avlägsna symbolen skall du trycka samtidigt på knapparna "7" och "8" under 4 sekunder. När lösenordsmenyn aktiveras skall du mata in korrekt lösenord. Symbolen försvinner.

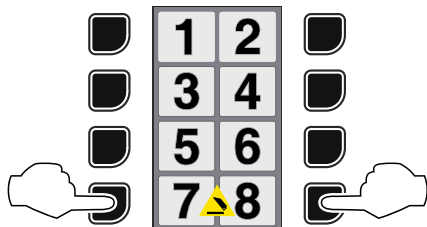

Gul triangelsymbol

- Då det visas en gul triangelsymbol på displayen ska du stänga av och slå på apparaten igen.
- Om samma symbol syns igen på displayen skall du samtidigt trycka in knapparna "1" och "2" under 4 sekunder tills felkoden visas. Ange den visade felkoden för Service.

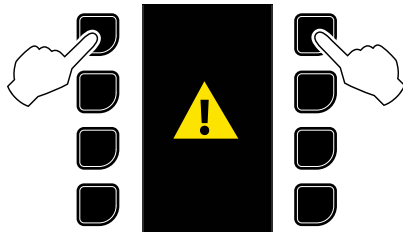

i OBS!
Genom att samtidigt trycka in knapparna "1" och "2" aktiveras en larm-LOGG på displayen. Larmhändelser sparas med datum och tid. Tryck på pilarna för att rulla upp eller ner i larmlistan.
När du valt önskad händelse, tryck på knappen **i** för att visa mer information om problemet.

Röd triangelsymbol

- Om apparaten används under för lång tid i sträck kan den överhettas. I detta fall visas en röd triangelsymbol på displayen.
Vänta tills den överhettade apparaten har svalnat.
- Ibland kan displayen visa texten "Restart" (Starta om) – slå då AV och PÅ apparaten.

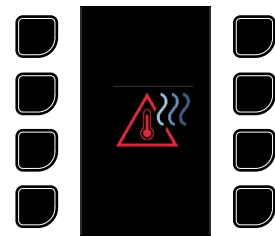

Standby

- Efter en viss tids inaktivitet (timeout-tiden kan ställas in) kommer apparaten att automatiskt gå över i standby för att spara energi.
- Under standby-tillstånd visar apparaten QR-koden - du kan skanna den för att registrera din apparat eller för att få tillgång till de dokument du kan tänkas behöva.

i OBS!
Du kan kalla upp QR-koden igen när du vill från programsidan genom att trycka samtidigt på knapparna 1 och 3 under 2 sekunder (se Fig. 1 *Displayens utseende*) eller genom att gå in i inställningsmenyn med ditt lösenord och sedan

trycka på symbolen .

- Om det är nödvändigt att försätta apparaten i standby i förtid, tryck samtidigt på knapparna "5" och "6".

i OBS!
Det är möjligt att knapparna istället för siffror visar streck - tryck i sådant fall på siffrans motsvarande plats.

I.3 Grundinställningar

För att komma in i "Grundinställningsmenyn" skall du skriva in ett lösenord.

1. Tryck samtidigt på knapparna "7" och "8" (eller "-" och "-", beroende på modell) under två sekunder tills lösenordsmenyn aktiveras.

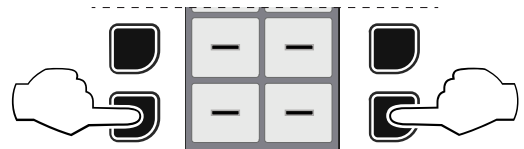
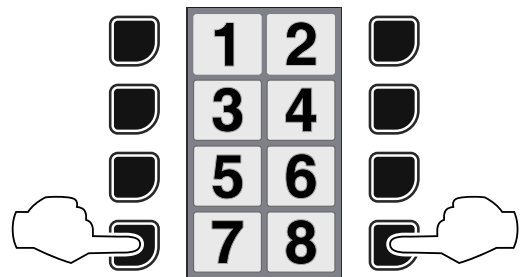

2. Fabriksinställt lösenord är "1111". Tryck på knapparna för att föra in lösenordet.

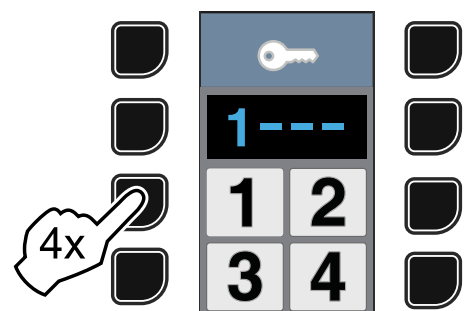



OBS!
Endast butikschefen har tillgång till Grundinställningarna.

Om du vill ändra lösenordet, se tabellen I.5.13 **ÄNDRA LÖSENORD** i avsnittet I.5 *Avancerade inställningar*.

I.4 Basic settings

I.4.1 LADDA UPP/LADDA NED INSTÄLLNINGAR FÖR APPARAT OCH PROGRAM FRÅN/TILL USB-MINNE

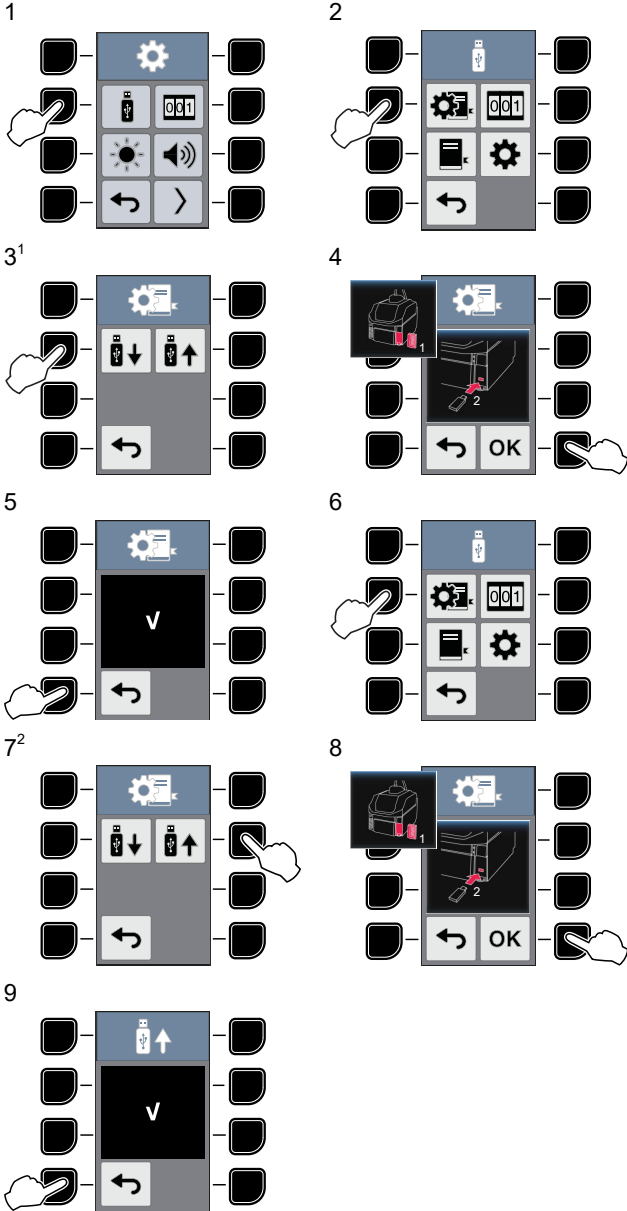

1. Ladda ned apparatens inställningar till USB-minnet.
2. Ladda upp apparatens inställningar från USB-minnet.

I.4.2 LADDA NED LOGGEN TILL USB-MINNE

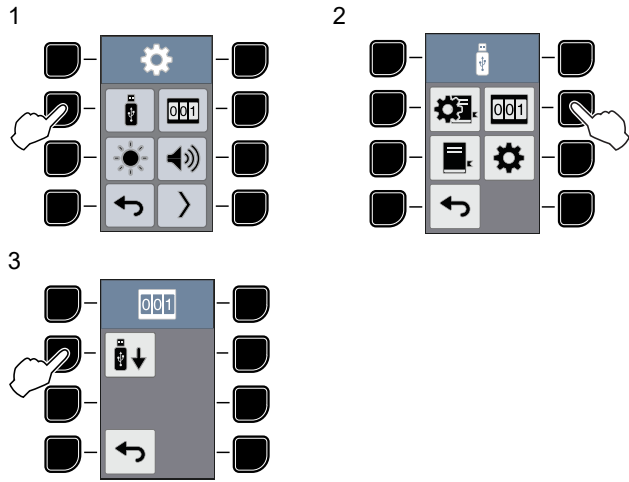

För nästa steg, se punkterna 4 och 5 i tabellen I.4.1 **LADDA UPP/LADDA NED INSTÄLLNINGAR FÖR APPARAT OCH PROGRAM FRÅN/TILL USB-MINNE**.

I.4.3 LADDA UPP/LADDA NED PROGRAMINSTÄLLNINGAR FRÅN/TILL USB-MINNE

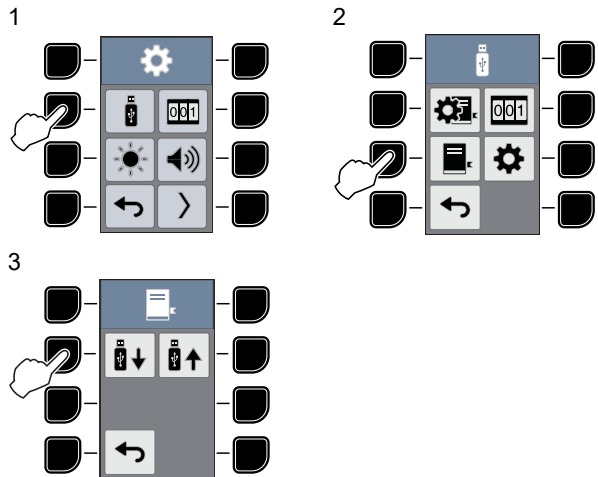

För nästa steg, se punkterna 4 – 5 och punkterna 7 – 8 – 9 i tabellen I.4.1 **LADDA UPP/LADDA NED INSTÄLLNINGAR FÖR APPARAT OCH PROGRAM FRÅN/TILL USB-MINNE**.

I.4.4 LADDA UPP/LADDA NED INSTÄLLNINGAR FÖR APPARAT FRÅN/TILL USB-MINNE

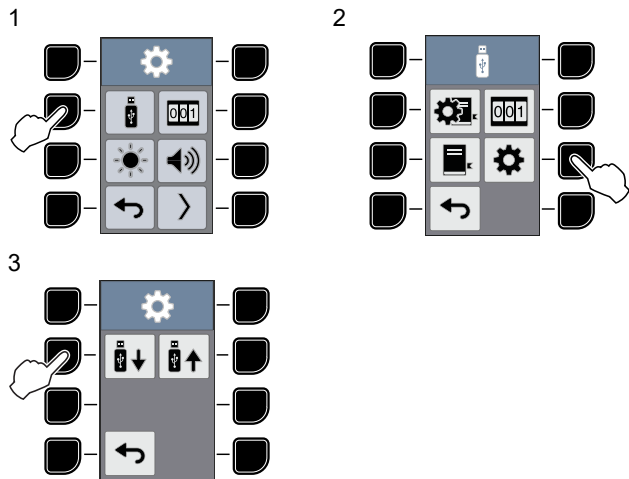

För nästa steg, se punkterna 4 – 5 och punkterna 7 – 8 – 9 i tabellen I.4.1 **LADDA UPP/LADDA NED INSTÄLLNINGAR FÖR APPARAT OCH PROGRAM FRÅN/TILL USB-MINNE**.

I.4.5 RÄKNEVERK

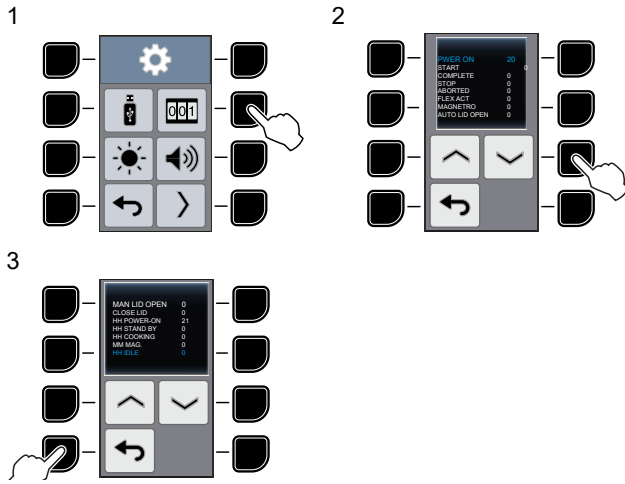

I.4.8 INSTÄLLNING AV MELODI

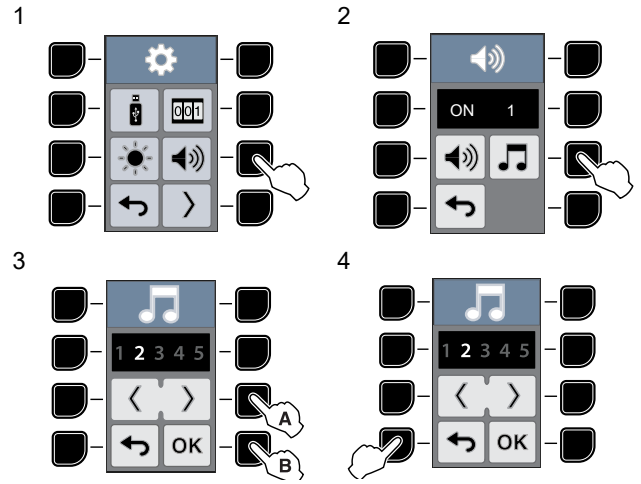

I.4.6 LJUSSTYRKA

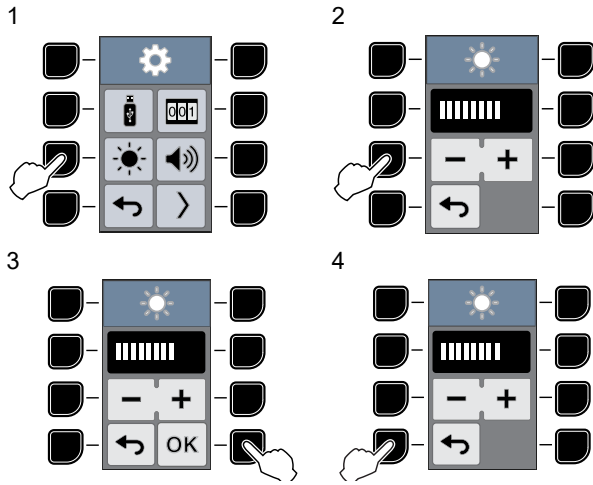

I.4.9 INSTÄLLNING AV KLOCKSLAG

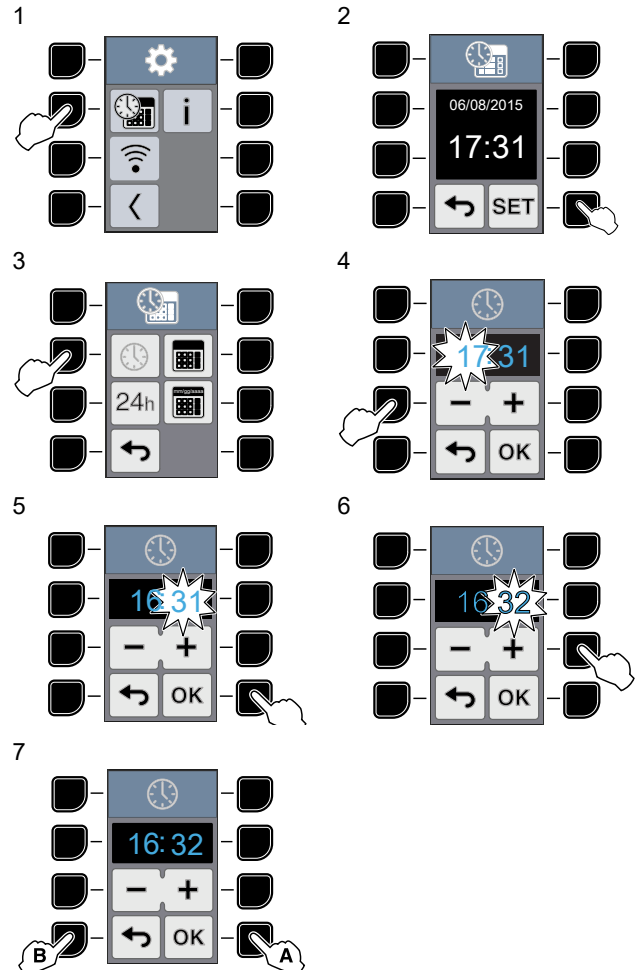

I.4.7 INSTÄLLNING AV SUMMERTON

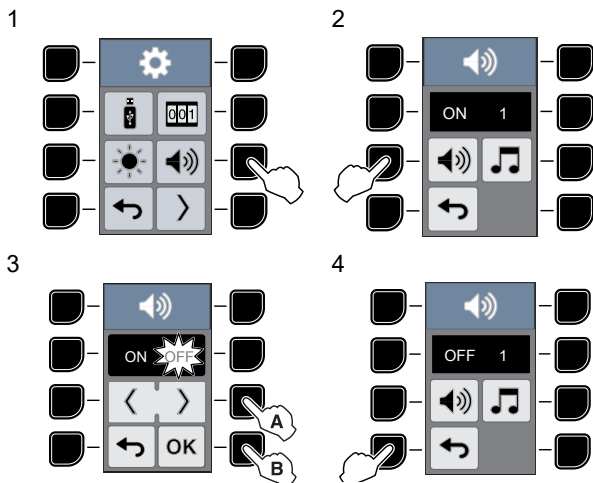

I.4.10 INFORMATION

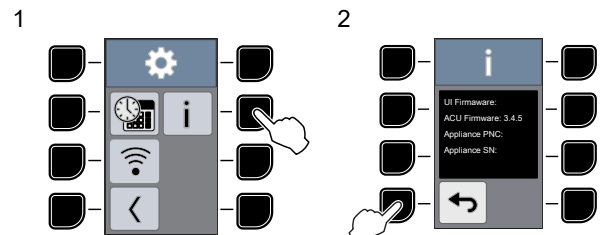

I.4.11 KONNEKTIVITET

1

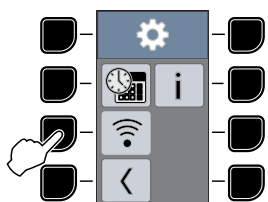

Denna funktion gör det möjligt att fjärransluta apparaten till Service. Service kan då kontrollera eventuella fel som kan ha uppstått i apparaten.

2 SIGNALKONTROLLSVAL

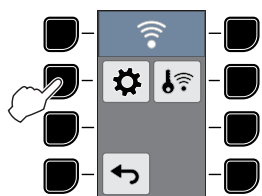

Vi rekommenderar att du kontrollerar signalkvaliteten innan du fjärransluter apparaten.

3 SIGNALAVLÄSNING

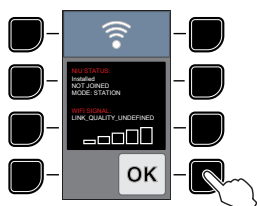

Displayen visar signalstyrkan på wifi tillsammans med uppkopplingstillståndet. Bekräfta för att gå ur.

4 AKTIVERING AV FJÄRRANSLUTNING

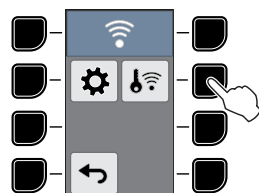

5 BEKRÄFTELSE AV FJÄRRANSLUTNING

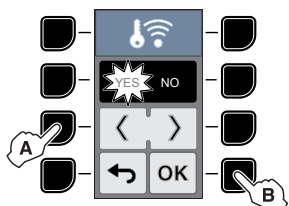

6 FJÄRRANSLUTNING ÄR AKTIV

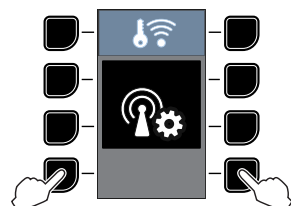

Om du måste stänga av fjärranslutningen till Service, tryck samtidigt på knapparna "7" och "8" och gå direkt till steg 8 GÅ UR FJÄRRANSLUTNING.

7 FJÄRRANSLUTNING AVSLUTAT

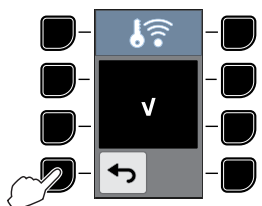

8 GÅ UR FJÄRRANSLUTNING

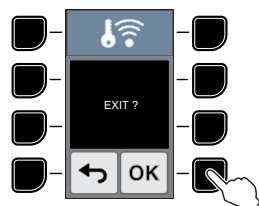

I.5 Avancerade inställningar

I.5.1 Tillgång till Avancerade inställningar

För att komma in i "Advanced Settings" (Avancerade inställningar)  skall du skriva in ett lösenord.

1. Tryck samtidigt in knapparna "7" och "8" (eller – och –) under två sekunder för att aktivera menyn för lösenord.

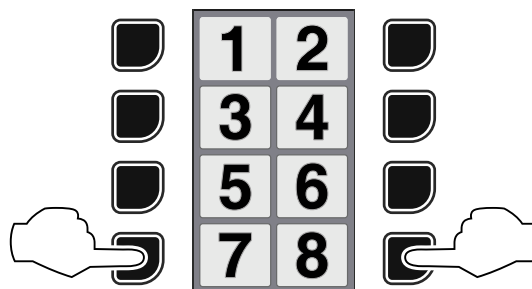

2. Tryck på knapparna i korrekt ordning för att föra in lösenordet.

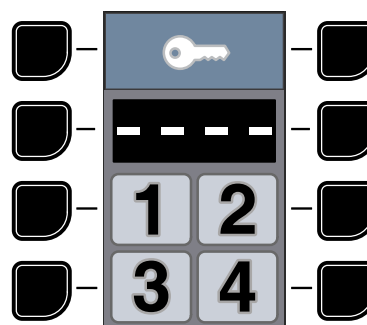

OBS!
Endast Chefskocken har tillgång till de avancerade inställningarna.

I.5.2 PROGRAMINSTÄLLNING - Enkelfas

1

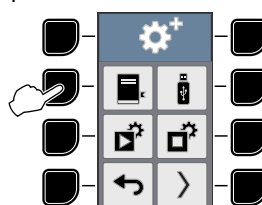

2

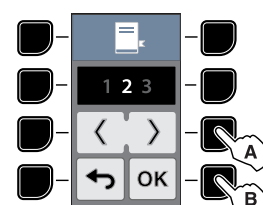

3

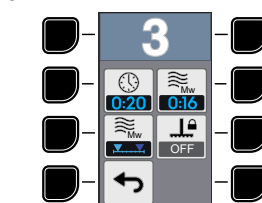

Hel programtid

- Öka eller minska hela programmets tid.



Tid för mikrovågsfas

- Öka eller minska hela fasens tid.



Ställ in mikrovågsstart

- Du kan ställa in mikrovågsstart i början eller i slutet av programmet.

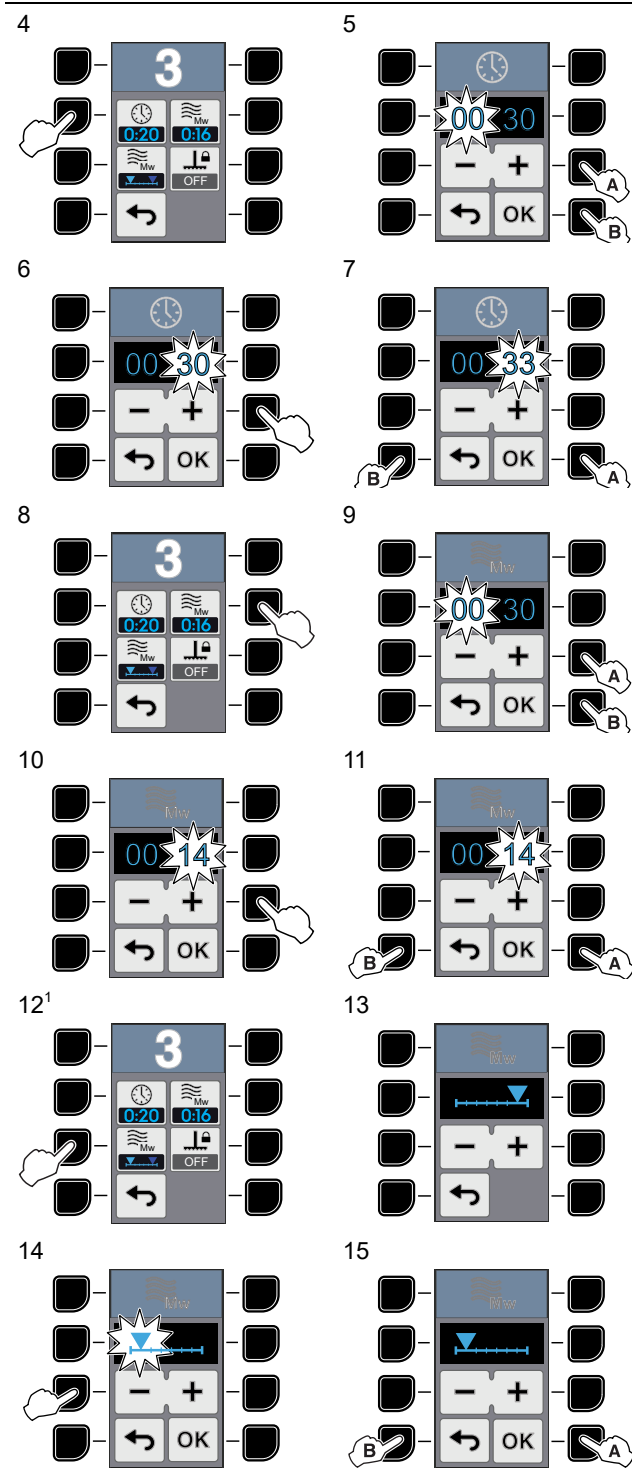

1. Med detta val kan du välja då du vill att mikrovågsfasen skall starta (i början eller i slutet av tillagningsprogrammet).



VARNING

Då du väljer tillagningsprogram rekommenderar vi att du ställer in lägsta möjliga mikrovågsvärde i relation till det resultat du vill uppnå för smörgåsen.

För att säkerställa driftskontinuitet även vid lunchrusning rekommenderar vi att du INTE överstiger följande procenttal för mikrovågor (MV) vid receptkomponering, beroende på din modell:

Max mängd MV i %:	Modell
60 %	200 V - 230 V-modeller
75 %	400 V - 420 V-modeller
ingen begränsning	PEP Monomagnetron-modeller

I.5.3 FLEX (endast för modeller med denna utrustning).

Användning av Flex gör att du kan tillaga mat utan att den krossas av den övre tallriken. Med detta tillval kan du justera Flex, om parametern är aktiverad (endast för modeller med denna utrustning).

16 (endast för modeller med denna utrustning)

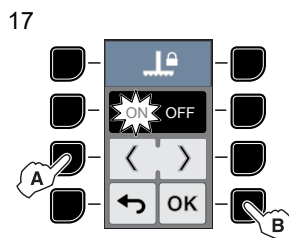
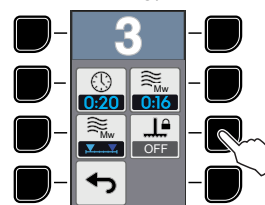

18 FLEX

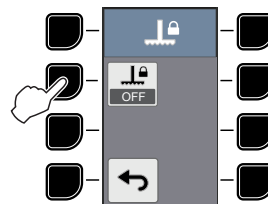

19 FLEXINSTRUKTIONER

Med Flex PÅ återgår den övre plattan till utgångsläget i slutet av tillagningsprogrammet (endast för modeller med denna utrustning).

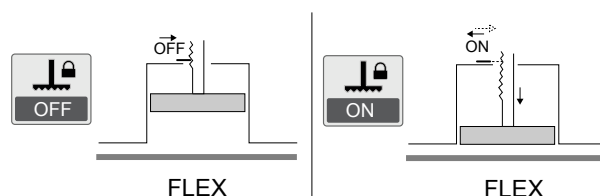

OBS!

Om nödvändigt kan man sänka den övre plattan – tryck samtidigt på knapparna "1" och "8" då apparaten är klar för tillagning och displayen visar skärmbilden nedan.

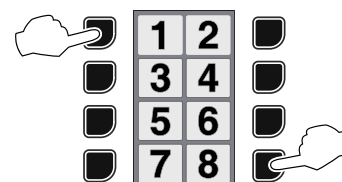

I.5.4 PROGRAMINSTÄLLNING Multifas

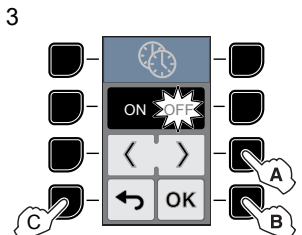
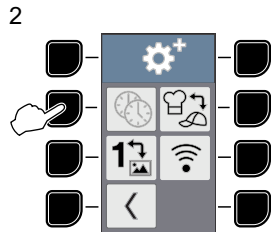
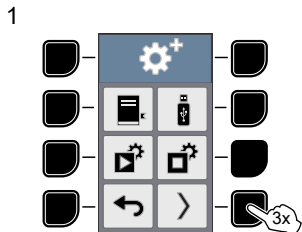

i OBS!
Det går att aktivera Multifaser om parametern är aktiverad.

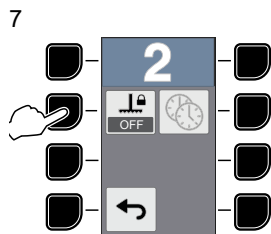
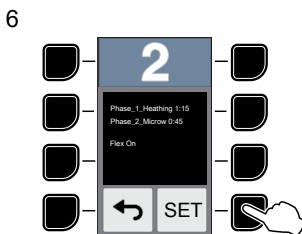
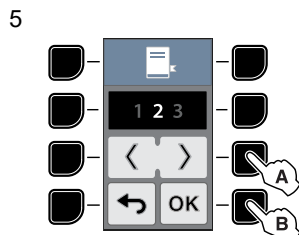
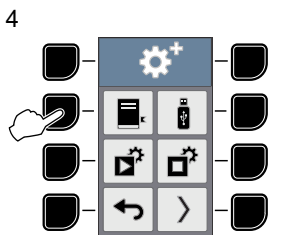

För nästa steg, se punkterna 17 – 18 i tabellen I.5.2 PROGRAMINSTÄLLNING - Enkelfas.

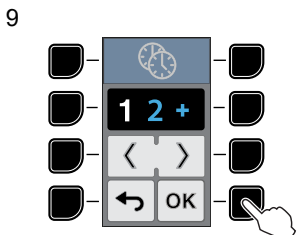

För nästa steg, se punkterna 5 – 6 – 7 i tabellen I.5.2 PROGRAMINSTÄLLNING - Enkelfas.

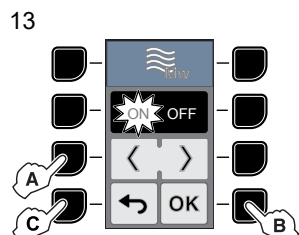
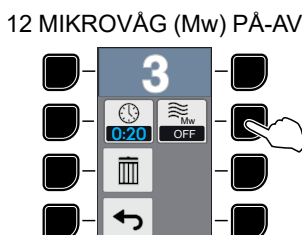
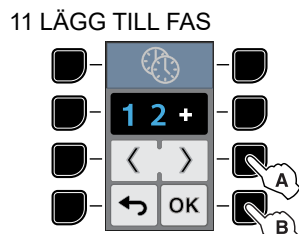

14 TID MIKROVÅG (Mw)

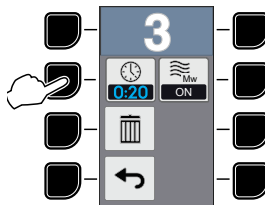

För nästa steg, se punkterna 5 – 6 – 7 i tabellen I.5.2 PROGRAMINSTÄLLNING - Enkelfas.



OBS!
I Multifasprogrammet kan MW ställas in för endast en av programmets faser (PÅ/AV på displayen).
Det går att ställa in MW-tider mellan minst 15 sekunder och högst 1 minut.
Varaktighet för MW + plattor = maximalt 4 minuter.
För att eliminera fasen med MW skall du ställa in den på AV och sedan återställa tiden.

I.5.5 LADDA UPP/LADDA NED INSTÄLLNINGAR FÖR APPARAT OCH PROGRAM FRÅN/TILL USB-MINNE

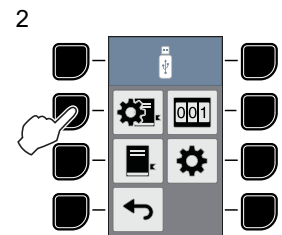
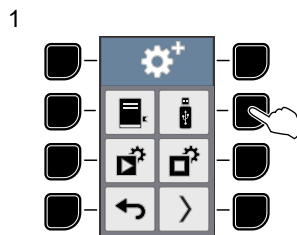

För inställning av dessa, se kapitel I.4 Basic settings.

I.5.6 INSTÄLLNING FÖR STARTLÄGE

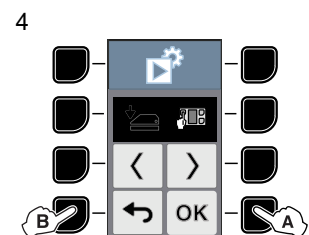
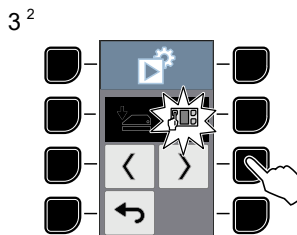
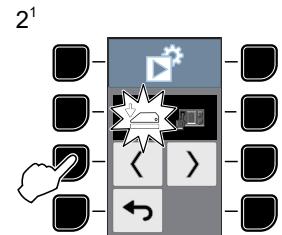
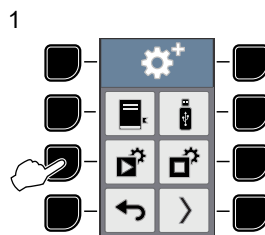

1. Då locket stängs startar tillagningen.
2. Då önskat program trycks in startar tillagningen.

1.5.7 INSTÄLLNING AV STOPPLÄGE PÅ PROGRAM

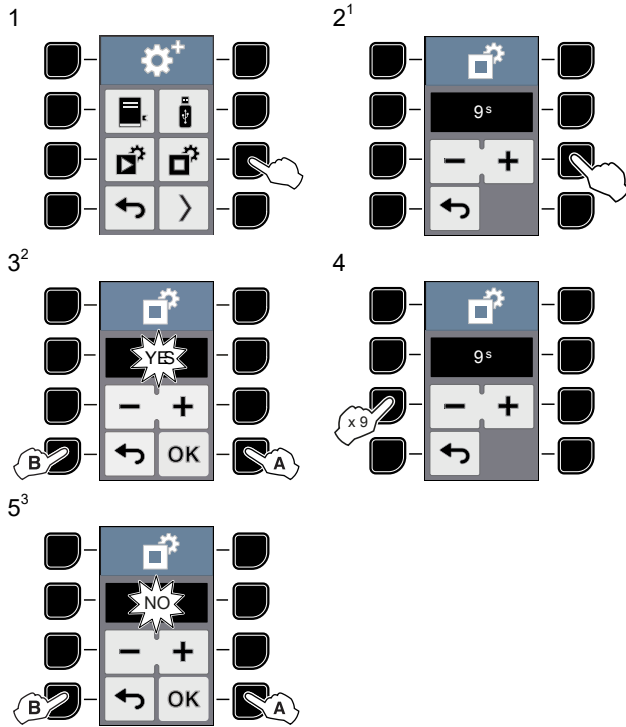

1. Tid för STOPP-knappens synlighet (från 1 till 9 sekunder).
2. STOPP-läget är tillgängligt från displayen.
3. STOPP-läget är ej tillgängligt från displayen.

1.5.8 TEMPERATURINSTÄLLNING FÖR ÖVRE PLATTA OCH GLAS

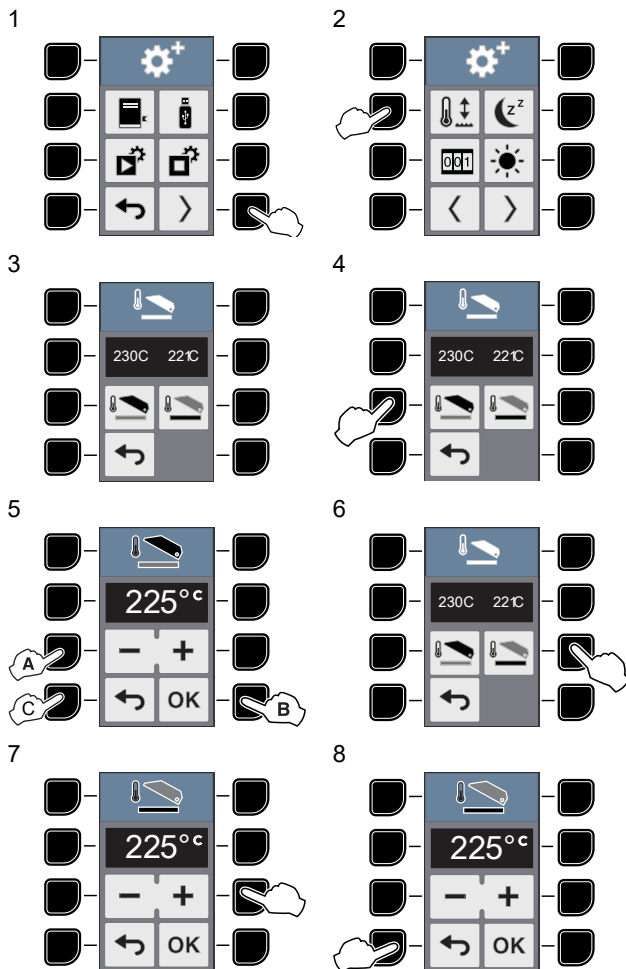

OBS!
Så fort glasets och den övre plattans temperatur är inställd kommer alla sparade program att köras i dessa temperaturer - det går inte att specificera olika temperaturer för varje individuellt program.

1.5.9 STANDBY-INSTÄLLNING

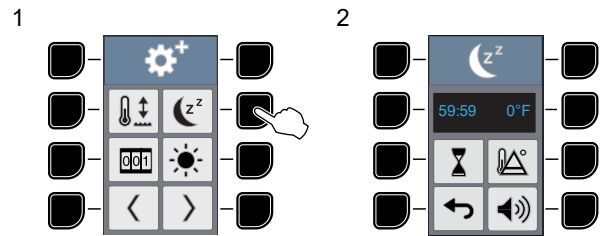

Standby-tid

- Du kan ställa in tiden för "Standby" upp till 59 minuter och 59 sekunder.



Temperatur på övre platta och glas under standby

- Under "Standby" kan du ställa in temperaturen på den övre plattan och glasets upp till 80 °C eller 176 °F lägre än driftstemperatur.

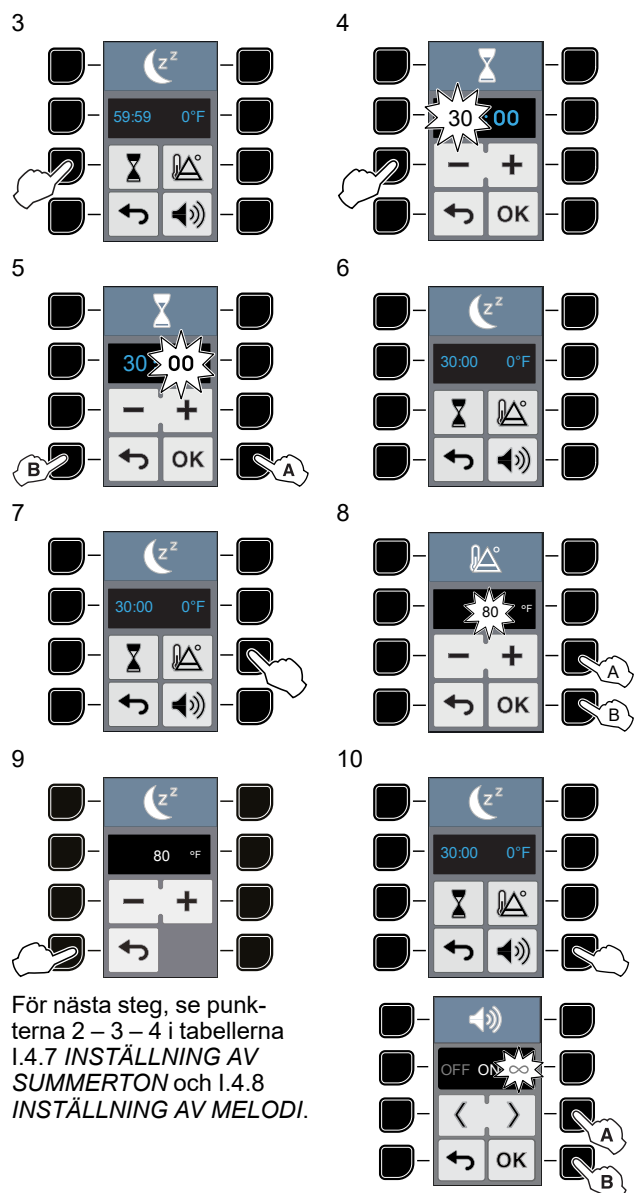

För nästa steg, se punkterna 2 – 3 – 4 i tabellerna 1.4.7 **INSTÄLLNING AV SUMMERTON** och 1.4.8 **INSTÄLLNING AV MELODI**.

I.5.10 RÄKNEVERK

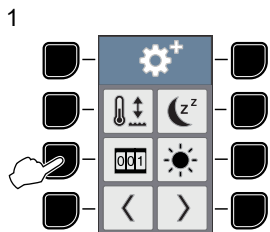

För inställning, se avsnittet I.4.5 RÄKNEVERK som återfinns i kapitel I.4 Basic settings.

I.5.11 LJUSSTYRKA

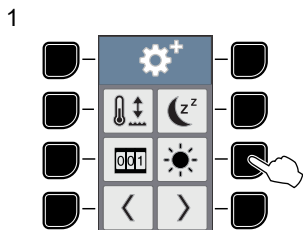

För inställning, se avsnittet I.4.6 LJUSSTYRKA som återfinns i kapitel I.4 Basic settings.

I.5.12 INSTÄLLNING AV SUMMERTON - KLOCKSLAG - INFORMATION

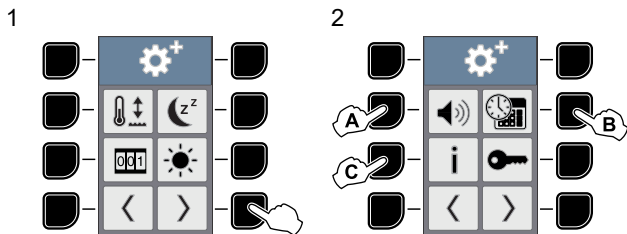

INSTÄLLNING AV SUMMERTON

- Se tabellen I.4.7 *INSTÄLLNING AV SUMMERTON* i kapitel I.4 Basic settings.

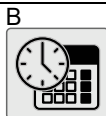

INSTÄLLNING AV KLOCKSLAG

- Se tabellen I.4.9 *INSTÄLLNING AV KLOCKSLAG* i kapitel I.4 Basic settings.

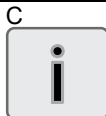

INFORMATION

- Se tabellen I.4.10 *INFORMATION* i kapitel I.4 Basic settings.

I.5.13 ÄNDRA LÖSENORD

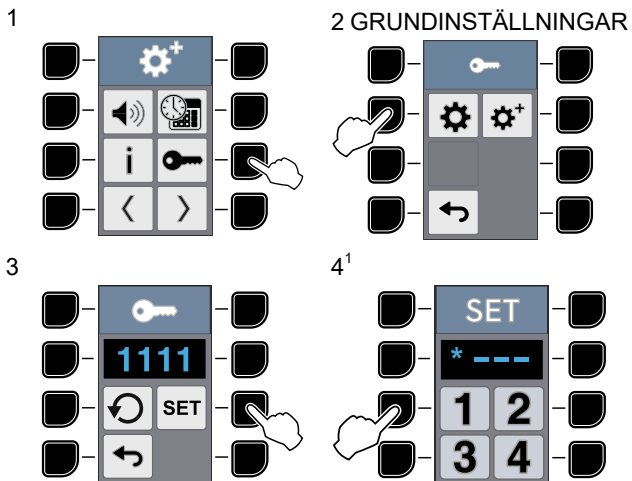

5 AVANCERADE INSTÄLLNINGAR

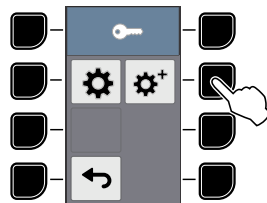

6 AVANCERADE INSTÄLLNINGAR

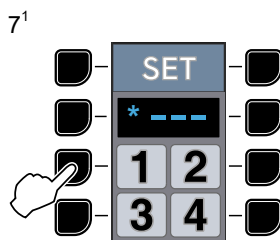
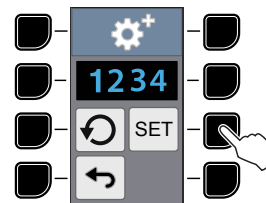

1. För in 4 siffror för att ställa in ett nytt lösenord.

I.5.14 ÅTERSTÄLL LÖSENORD

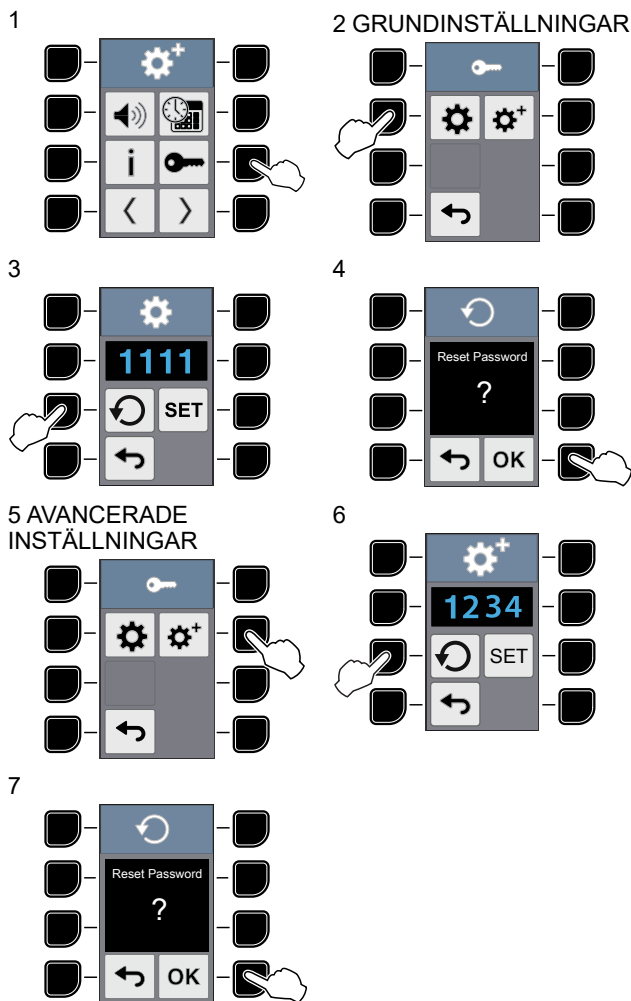

I.5.15 INSTÄLLNING EXPERT – ICKE-EXPERT

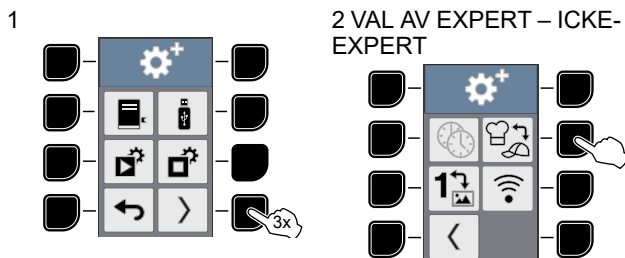

3 INSTÄLLNING EXPERT – ICKE-EXPERT

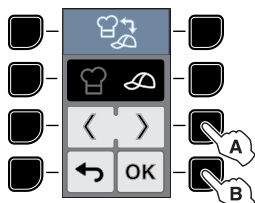

ICKE-EXPERT-läget används för att gå mellan FLEX PÅ-programmet till FLEX AV och omvänt.

I det första läget, efter ett FLEX AV-program (innan det

ändrades till PÅ) visas symbolen  för att anvisa om att du skall höja plattan. Höj plattan och tryck på knappen OK för att bekräfta.



OBS!
Om du inte trycker på OK kommer locket att öppnas på nytt.

I det andra läget, efter ett FLEX PÅ-program (innan det

ändrades till AV) visas symbolen  för att anvisa om att plattan sänks automatiskt.



OBS!
EXPERT-läget ger inget ingrepp, förutom att plattan automatiskt sänks då operatören glömer att göra det själv.

I.5.16 BILDMENYNS INSTÄLLNINGAR

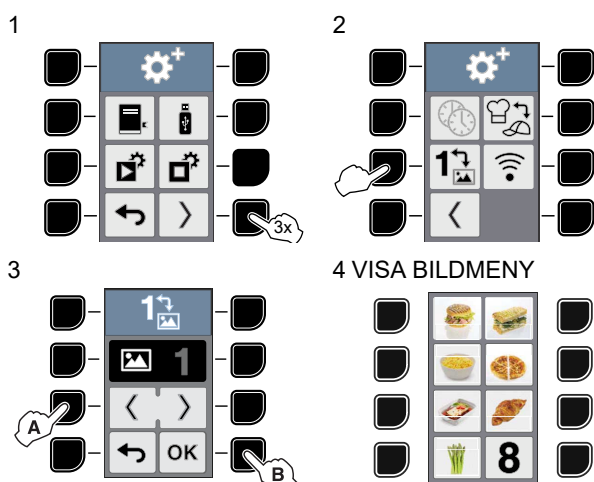

I detta läge byts programnumren ut mot BILDER som kan laddas upp till apparaten från ett USB-minne.

För att ladda upp BILDER:

1. Stäng AV apparaten.
2. För in USB-minnet med BILD-filerna.
3. Slå PÅ apparaten.

Skapa en BILD-fil med det specifika programmet "Meny-symbolredigerare" i området "My Professional" på följande webbplats:

<https://electroluxprofessional.com> (för att komma in på denna webbplats måste du registrera dig).

I.5.17 INSTÄLLNING AV KONNEKTIVITET

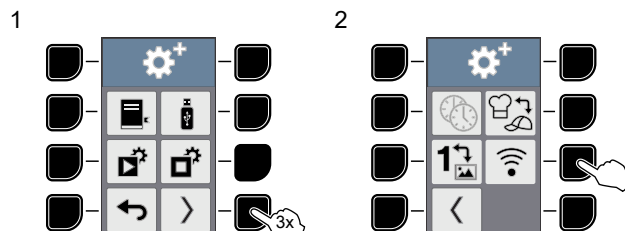

Denna funktion gör det möjligt att fjärransluta apparaten till Service. Service kan då kontrollera eventuella fel som kan ha uppstått i apparaten.

För denna funktion, se stegen i avsnittet I.4.11 KONNEKTIVITET i kapitel I.4 Basic settings.

I.5.18 RECEPHTANtering FRÅN MOLNET (om tillgängligt för din modell)

Denna funktion gör det möjligt att ta emot och sända till och från molnet så fort apparaten är fjärransluten.

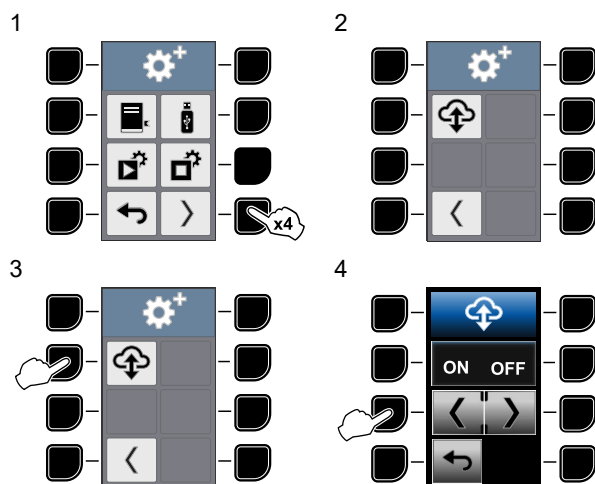

Tryck på ON för att aktivera denna funktion: apparaten är redo att sända och/eller ta emot recept till/från molnet.

Tryck på OFF för att Inaktivera funktionen. Apparaten kommer att refusera alla receptuppdateringar.

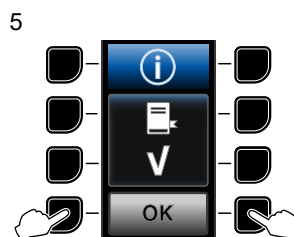

Denna popup-ruta informerar om att vissa recept har uppdaterats på avstånd. Tryck på knappen "7" eller "8" för att bekräfta. Det går inte att refusera uppdateringen.

I.6 Daglig användning



AKTAS

Att starta ett program utan en smörgås på plats kan förorsaka felfunktion och kan skada apparaten.



VARNING

Fara för brännskada. Glaset och den övre värmeplattan är heta.

1. Placera smörgåsen på glaset eller på brickan och se till att smörgåsen/brickan ligger helt under den övre värmeplattan.
2. Stäng locket.
3. Tryck på en av de "8" programknapparna för att ställa in tillagningsprogram.
4. Då programmet är klart hörs en ljudsignal:
 - Displayen visar ett meddelande om öppning av locket.
 - Locket öppnas automatiskt.
5. Avlägsna smörgåsen från glaset med hjälp av den medföljande plastspateln (ANC 653625) eller ett liknande redskap.



VIKTIGT

Vid intensiv användning av höga mikrovågsprogram kan apparaten överhettas och symbolerna

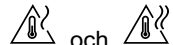

kan då visas: lämna locket öppet, avlägsna brickan och vänta i några minuter tills programmen åter visas på displayen.



OBS!

För att avbryta programmet, tryck på knapparna "7" och "8" eller öppna locket igen inom 9 sekunder från start.

För att åter starta apparaten, stäng locket och välj ett nytt program.



AKTAS

- Se upp då locket öppnas och hindra det inte på något vis.
- Tillagningsytorna är starka, men inte okrossbara och de kan skadas om hårda och spetsiga föremål faller ned på dem och träffar dem med kraft.
- ANVÄND INTE apparaten om du ser skador, brott eller sprickor.



AKTAS

Som med alla typer av mikrovågsapparater kan det uppstå gnistor inuti tillagningsutrymmet. Dessa gnistor inverkar inte på användarens säkerhet, och ej heller på apparatens säkerhet eller kvaliteten på den varma smörgåsen. Om det uppstår en svart fläck på metallen efter en gnista, kan denna lätt torkas bort med en fuktig trasa.



VIKTIGT

Risk för overtillagning. Glaset och den övre plattan är heta även då locket öppnas. Lämna därför inte smörgåsen på glaset varken lång tid innan eller efter tillagningen.



AKTAS

Tryck på kontrollpanelens knappar endast med dina fingrar.

J UTTAGBAR TEFLONTALLRIK (RTP)

J.1 Försiktighetsåtgärder vid användning



AKTAS

Följ noggrant dessa instruktioner för att använda den uttagbara teflontallriken (RTP) - detta för att garantera apparatens korrekta drift och service.

Den uttagbara teflontallriken kan användas på bägge sidor. Varje sida kan användas för ungefär 2 500 tillagningsprogram.

- För att säkerställa hållbarheten över tid ska bägge sidor rengöras, eftersom även den dolda sidan kan bli smutsig under användning.
- Vi rekommenderar användning av samma sida upp till 2 500 program har uppnåtts, innan du börjar använda den andra sidan.

Teflontallriken är fäst till den övre värmeplattan med hjälp av 4 klämmor. För att nå dessa klämmor måste den övre värmeplattan avlägsnas. Gör så som beskrivs nedan.



VARNING

Den övre värmeplattan och glaset kan vara heta. Se till att du fäster den uttagbara teflontallriken endast då den övre värmeplattan är kall. Använd annars skyddshandskar mot höga temperaturer.

J.2 Lås upp den övre plattan



OBS!

Stäng av apparaten och dra ur väggkontakten.

1. Öppna locket och lägg silikonskyddet "A" på glaset för att det inte ska skadas.
2. Lås upp den övre värmeplattan genom att föra låsmuttern bakåt "B".
3. För ned den övre värmeplattan med hjälp av gummislangen "C".

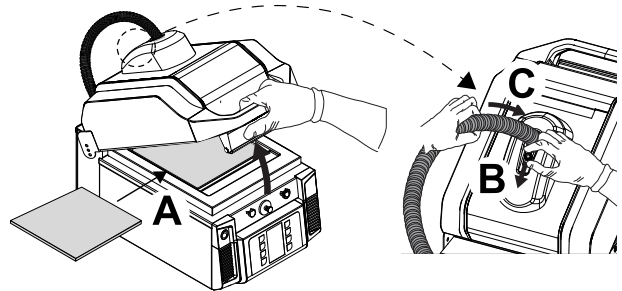

4. Den övre plattan måste vara exakt placerad på silikonskyddet och får inte vara vridet under nedföringen.

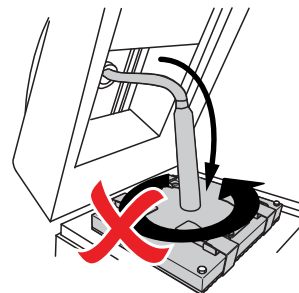

Den uttagbara teflontallriken fästklämmor syns på den övre delen av den övre värmeplattan.

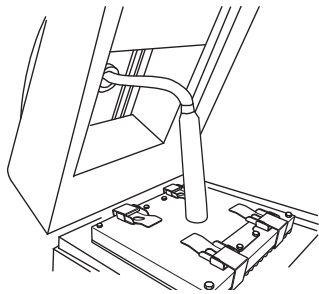

J.3 Byt ut den uttagbara teflontallriken

1. Lossa de 4 klämmorna och avlägsna teflontallriken och byt ut den.

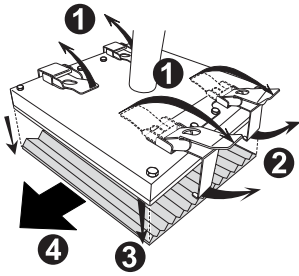

2. Lägg in den nya, uttagbara teflontallriken på den rena, övre plattan med skårorna i samma riktning, och fäst den med de 4 klämmorna.

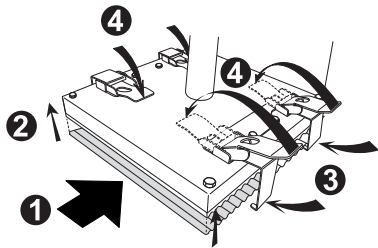

OBS!

Se till att du fäster den uttagbara teflontallriken endast då den övre värmeplattan är ren.



VIKTIGT

Vi rekommenderar att du köper 2 teflontallrikar, så att du alltid har en till hands för utbyte, om den första skulle bli sliten.

J.4 Fäst den övre plattan till locket

1. Sätt tillbaka den övre plattan i locket, med hänsyn tagen till korrekt position av den övre värmeplattan. Var mycket försiktig så att du inte vrider den övre värmeplattan, eftersom det kan förorsaka skada på flexslangen (symbolerna ska vara framåtvända).

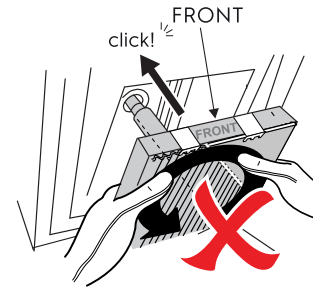

2. Håll i slangen för att undvika skada.

Ett segment är permanent markerat längs röret: se till att detta segment hålls i en rak linje för att korrekt återplacera den övre plattan och för att undvika att skada både rör och kablage.

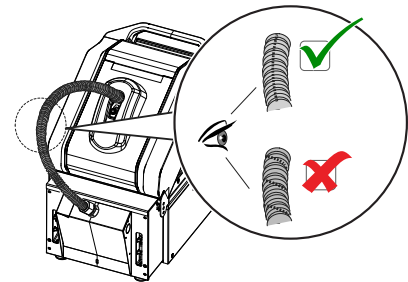

K RENGÖRING AV APPARATEN

K.1 Introduktion till rengöring



VARNING

Använd värmeskyddande handskar då du arbetar med heta delar.

Minska effekten av förorenande ämnen i miljön genom att rengöra apparaten (på utsidan och om så krävs på insidan) med produkter som är biologiskt nedbrytbara till över 90%.



AKTAS

- Använd inte rengöringsmedel som innehåller lösningsmedel (t. ex. trikloretylen) eller slipmedel för rengöringen.
- Använd inte kemiska produkter som natriumhypoklorit (klorpulver), klor-syra, (saltsyra) eller andra syror för att rengöra apparatens ytor i stål.

Använd inte ovan nämnda produkter ens för att rengöra områden i närheten av apparaten, då ångorna kan skada apparaten.

- Använd inte stålborste, stålull, koppartrasa, sandbaserade eller liknande produkter för rengöring.
- Använd inte rakblad eller metallverktyg för att rengöra plåten (om sådan finns) eller glaset, eftersom de då kommer att skadas.



VARNING

Då du använder kemikalier skall du hålla dig till de säkerhetsråd och doseringsrekommendationer som finns på förpackningen. Se avsnitt A.2 *Personal protection equipment* för hantering av kemikalier.



VIKTIGT

- Under användning kan fett och förkolnade avlagringar brännas av mikrovågorna: avlägsna all smuts från tillagningsutrymmet - brandrisk!
- Sänk aldrig ned sladdar, kontakter eller hela apparaten i vatten.

K.2 Utvändig rengöring



OBS!

För att enkelt rengöra apparaten, avlägsna smuts så fort den bildas.

- Rengör både apparatens sidor och dess baksida. Var försiktig så att vatten inte hamnar i apparaten genom dess olika öppningar.
- För fett eller ingrodda matrester, torka med trasan/svampen i satinmatteringens riktning och skölj ofta.
- Att gnida trasan/svampen i cirklar kan göra att de smuts-partiklar som samlas på trasan/svampen skadar stålets satinmattering.

K.3 Daglig rengöring

K.3.1 Förberedande åtgärder



AKTAS

Utför rengöringen med apparaten i högtemperatur, för att garantera verkningsgraden på rengöringsmedlet.



VARNING

Se *“Personal protection equipment”*.

1. Avlägsna brickan från apparaten och följ sedan instruktionerna i avsnitt K.3.5 *Rengöring av matbrickan* när du är klar med rengöringen.
2. Stäng av apparaten och dra ur väggkontakten.
3. Öppna locket och låt apparaten svalna under 7 minuter innan du fortsätter.

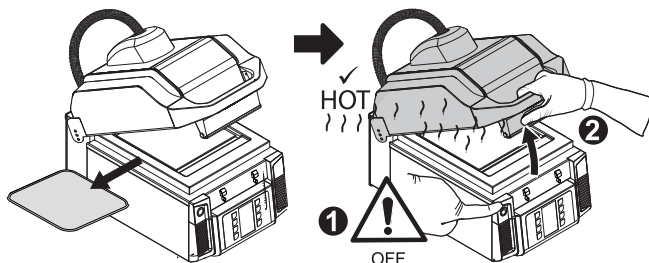

K.3.2 Glas och lock

4. Placera ett hushållspapper i utrymmet mellan arbetsytan och locket för att förhindra att matrester faller ned.

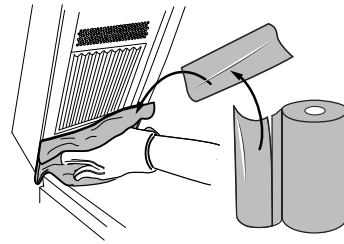

5. Håll det specifika fettlösande medlet över glaset och sprid ut det över hela ytan med hjälp av borsten - låt medlet verka i minst en minut för att produkten ska aktiveras.



VIKTIGT

- Glaset måste vara varmt för att få bästa fettlösande resultat.
- Fortsätt att röra om i det fettlösande medlet tills det blir mörkt och slutar att bubbla.

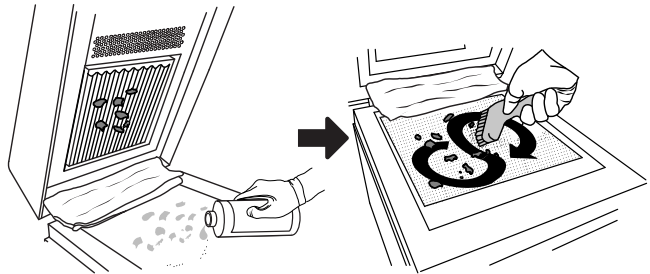

AKTAS

Var mycket försiktig så att du inte skadar silikontätningen för att förhindra att smuts och fett läcker in.

6. Sprid ut det fettlösande medlet som användes på glaset även på den övre plattan med hjälp av borsten.



AKTAS

Spraya aldrig det specifika fettlösande medlet direkt på plattan.

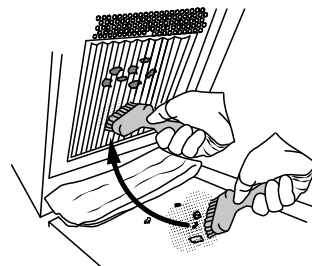

7. Gnid den övre plattan ren med hjälp av borsten.

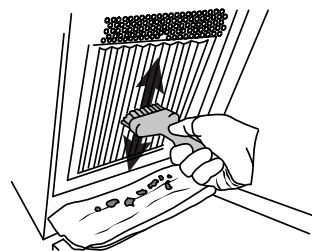

8. Torka rent från smuts och rengöringsmedelsrester med hjälp av hushållspapper.

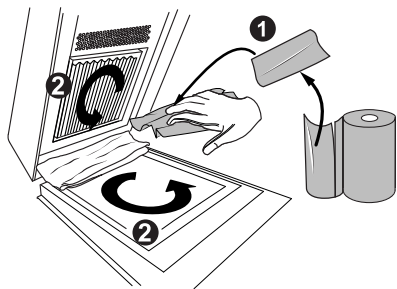

9. Skölj med en fuktig trasa:

- glaset och arbetsytan,
- den övre plattan,
- locket.

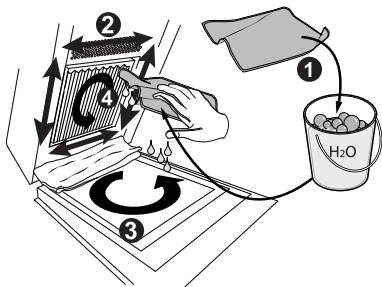

K.3.3 Rengöring av mellanlägg eller täck-kåpa

Om locket på din modell har följande struktur, utför en rengöring av mellanlägget, se K.3.3.1 Rengöring av mellanlägg.

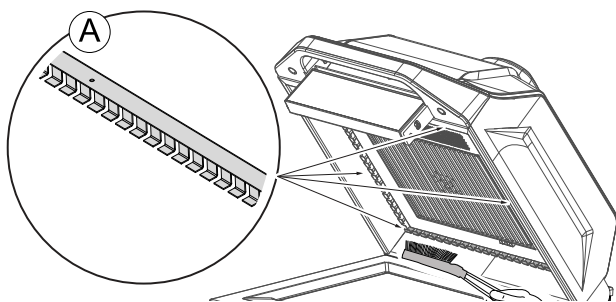

Utför annars en Täck-kåpa - Rengöring så som visas nedan.

Täck-kåpa - Rengöring

- Torka av mellanlägget med en trasa och skölj med hjälp av en annan, fuktig trasa. Se till att allt fett och alla matrester avlägsnas för att förhindra förtida fel i form av förkolningseffekt.



VIKTIGT

Var försiktig så att du inte bucklar, repar, skär eller skadar täck-kåpan, dess yta och silikonytan runtomkring: att göra detta leder till kortare livslängd på komponenten. Använd endast mjuka, fuktiga trasor.

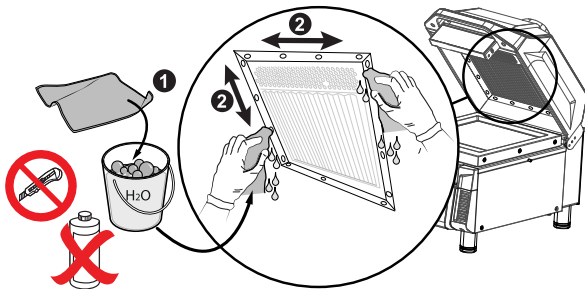

K.3.3.1 Rengöring av mellanlägg



AKTAS

Använd inte rengöringsmedel eller kemikalier för att rengöra mellanlägget.



VIKTIGT

- Rengör mellanläggets kant endast med hjälp av de medföljande borstarna.
- Använd skärsäkra skyddshandskar.

10. Placera ett hushållspapper på arbetsytan för att skydda den.

11. Använd borsten med mässingsborst för att avlägsna matrester.

Rengör mellanlägget genom att försiktigt gnida borsten i två olika riktningar - se bilderna.

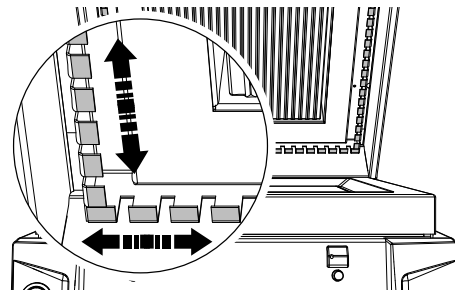

12. Använd sedan borsten med nylonborst för att avlägsna resterna.

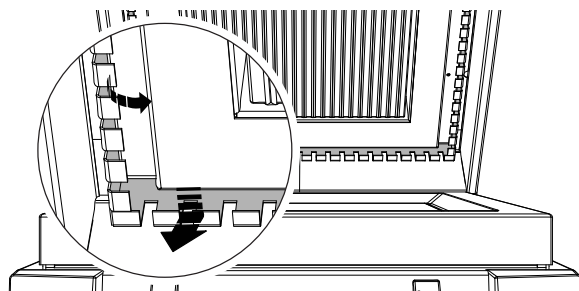

Se till att allt fett och alla matrester avlägsnas för att förhindra en förkolningseffekt.



VIKTIGT

Deformera inte mellanläggets kanter. Om dessa skulle deformeras, sluta genast att använda apparaten och kontakta Kundenservice.

13. Avlägsna hushållspappret från arbetsytan.

K.3.4 Tillagningsutrymme

14. För den övre plattan upp till sin högsta position tills den låses fast.

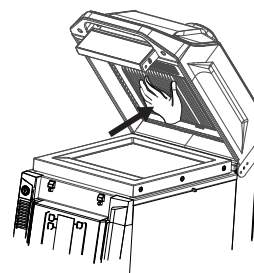

15. Rengör tillagningsutrymmet med en fuktig trasa.

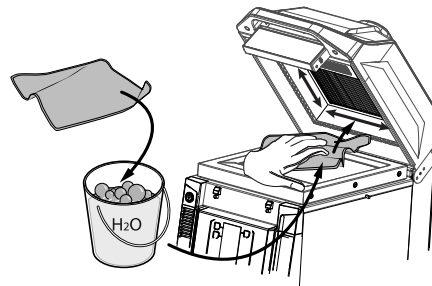

16. Avlägsna slutligen all smuts och matrester från den bakre springan mellan arbetsytan och locket genom att föra hushållspappret genom den.

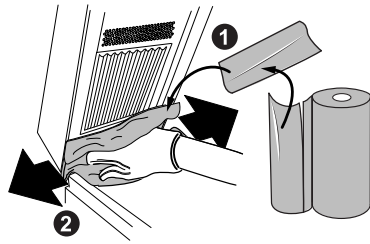

K.3.5 Rengöring av matbrickan

Brickans ytbeläggning är lätt att rengöra men brickans livslängd beror på om den behandlas varsamt och sköts korrekt. Se instruktionerna som medföljde brickan.

17. Torka av brickan med en mjuk, fuktig bomullstrasa (eller kökshandduk) - använd lite mildt rengöringsmedel och varmt vatten.

Använd inte rengöringsdyna, skrapor eller hårda borstar för att avlägsna fett och brända matrester.



18. Skaka av vattnet, och lägg brickan platt för att torka. Sänk inte ner brickan i vatten, och blötlägg den inte.



AKTAS

Placera aldrig plåten i diskmaskinen. Använd aldrig skärande och vassa metallredskap på brickans yta. Skrapa aldrig av den speciella beläggningen från brickans yta. Vik inte ihop brickan.

K.3.6 Ångutloppskammare

19. Stäng locket och skruva loss frontvredet för att avlägsna det övre frontlocket.

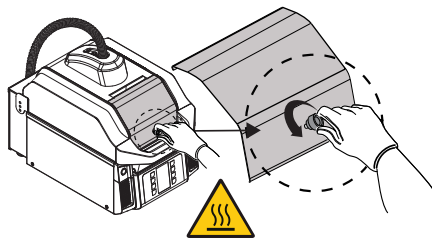

20. Med hjälp av en fuktig trasa eller svamp fylld med rengöringsmedel: rengör både ångutloppskammaren och insidan på det övre frontlocket.

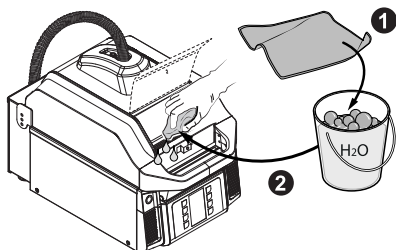

21. Sätt tillbaka det övre frontlocket och fäst det genom att skruva tillbaka vredet innan du åter använder apparaten.



VIKTIGT

Innan du åter använder apparaten, se till att det övre frontlocket har installerats korrekt. Kontrollera att apparaten är helt ren innan du åter installerar det övre frontlocket. Se till att det inte finns någonting kvar (trasa, svamp, papper...) inuti ångutloppskammaren.

Endast för FLEX-modeller:

- Efter rengöringsprocessen är klar och du har slagit på apparaten igen och förvärmningsfasen är över så kan du åter aktivera FLEX-funktionen (automatisk justering av den övre plattan) genom att samtidigt trycka på knapparna "1" och "8".

K.4 Rengöring varje vecka

En gång i veckan ska du följa alla stegen i *Daglig rengöring* i den ordning som de visas ovan till tillagningskammarens rengöring är helt klar - se K.3.4 *Tillagningsutrymme*. Då detta är klart, gör så här:

K.4.1 Rengör den uttagbara teflontallriken

- Lås upp den övre plattan, se avsnitt J.2 *Lås upp den övre plattan*.
- Öppna den uttagbara teflontallrikens klämmor.

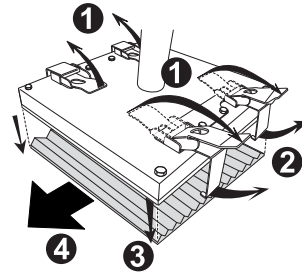

- Spraya den uttagbara teflontallrikens bägge sidor med ett mildt rengöringsmedel.

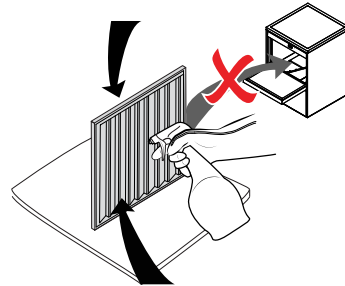

OBS!

Om tallriken är mycket smutsig kan den blötläggas i några minuter och sedan rengöras.

- Gnid den uttagbara teflontallriken med den medföljande mässingsborsten
- Torka av den uttagbara teflontallriken med hushållspapper och skölj den sedan med ett nytt, vått hushållspapper.
- Efter rengöringen, sätt tillbaka den uttagbara teflontallriken under den övre värmeplattan och fäst den med hjälp av klämmorna.

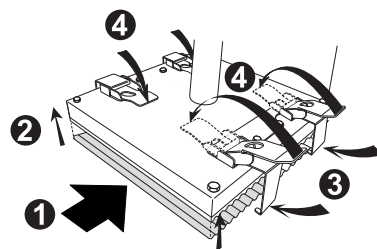

K.4.2 Djuprengöring av tillagningsutrymmet

1. Placera ett hushållspapper i springan mellan arbetsytan och locket - använd fler hushållspapper för att skydda/helt täcka över den övre plattan.



VIKTIGT

Använd inte rengöringsmedel på det nys placerade hushållspappret.

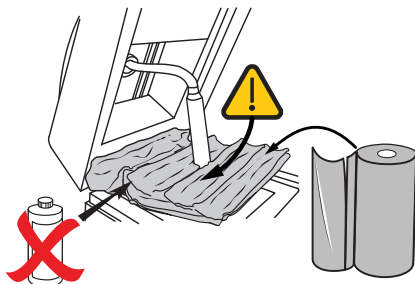

2. Spraya fettlösningsmedel inuti tillagningsutrymmet. Låt verka under 1 minut.

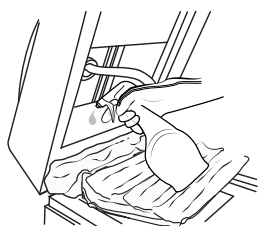

3. Torka rent från smuts och rengöringsmedelsrester med hjälp av hushållspapper.

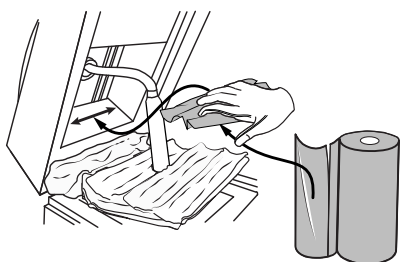

4. Skölj med en fuktig trasa.



5. Avlägsna skyddspappret från den övre plattan.
6. Sätt tillbaka den övre plattan, se avsnitt J.4 Fäst den övre plattan till locket.

K.4.3 Rengöring av filter

7. Använd en stjärnskruvmejsel (av typ PH1 eller PH2) för att låsa upp den vänstra och den högra främre täckramarna.
8. Lyft försiktigt upp botten på dessa skydd och för dem nedåt.
9. Avlägsna filtren ur ramarna och rengör dem noggrant från fett, smulor och damm, och torka sedan av dem.
10. Rengör sedan även ramarna och avlägsna alla avlagringar som uppstått i ventilationsskärorna, särskilt från insidan, och torka sedan ramarna noggrant.
11. Använd en dammsugare för att avlägsna smuts och damm från de främre lamellerna till vänster och höger innan du sätter tillbaka täckramarna.

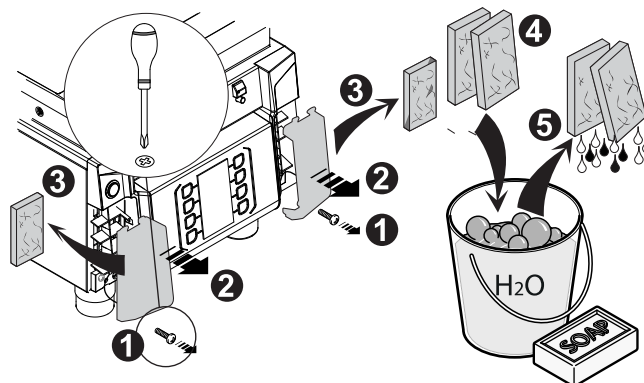

12. Sätt tillbaka de torra, rena filtrena i ramarna och för försiktigt in dem i fronten tills de fäster vid kanterna.
13. Dra åt skruvarna för att fästa locket.

Fortsätt sedan med stegen för den dagliga rengöringen genom att göra rent brickan - se K.3.5 Rengöring av matbrickan - och rengör sedan K.3.6 Ångutloppskammare.

L UNDERHÅLL AV APPARATEN



VARNING

Se "Varning och säkerhetsinformation".

Intensiv användning av apparaten kan leda till situationer där användningsbegränsningen uppnås i förtid. Om den övre platta, dess flex eller locket har problem med att automatiskt lossna rekommenderar vi att du smörjer de olika punkterna som visas i bilderna nedan.

L.1 Vård och omsorg

Vårdande ingrepp måste utföras av ägare och/eller användare av apparaten.



VIKTIGT

Problem som uppstår pga. dålig eller icke utförd vård så som beskrivs nedan kommer inte att täckas av garantin.

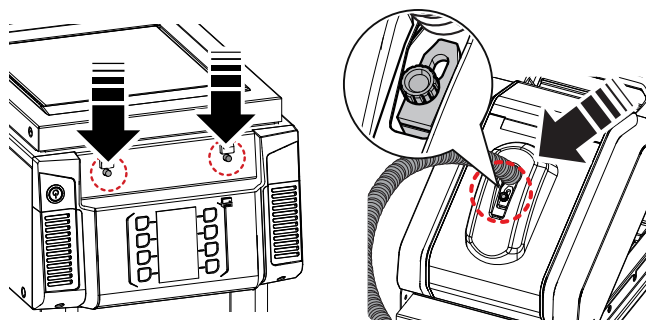

L.2 Urdrifftagande

Om apparaten inte kan repareras, ta den ur drift, sätt upp en skylt för att signalera haveriet och begär assistans från tillverkarens Kundservice.

L.4 Underhållsintervaller

Kontroller bör utföras med frekvensen som anges i tabellen nedan:

Underhåll, kontroll och rengöring	Frekvens	Ansvarig
Rutinrengöring <ul style="list-style-type: none"> Allmän rengöring av apparaten och området runt apparaten 	<ul style="list-style-type: none"> Varje dag 	<ul style="list-style-type: none"> Operatör
Mekaniska skyddsanordningar <ul style="list-style-type: none"> kontrollera skick, och att det inte finns deformationer, och kontrollera att inget lossnat eller avlägsnats från apparaten 	<ul style="list-style-type: none"> Varje månad 	<ul style="list-style-type: none"> Underhåll
Kontroll <ul style="list-style-type: none"> kontrollera de mekaniska delarna: att de inte är spruckna eller deformerade, att skruvar är åtdragna, att skyltar är läsbara och i gott tillstånd, byt i annat fall ut dem 	<ul style="list-style-type: none"> Varje år 	<ul style="list-style-type: none"> Underhåll
Apparatens struktur <ul style="list-style-type: none"> Åtdragning av de viktigaste bultarna (skruvar, fästsystem, osv.) på apparaten 	<ul style="list-style-type: none"> Varje år 	<ul style="list-style-type: none"> Underhåll
Säkerhetsskyltar <ul style="list-style-type: none"> Kontrollera läsbarhet och skick på säkerhetsskyltar 	<ul style="list-style-type: none"> Varje år 	<ul style="list-style-type: none"> Service
Elektrisk kontrollpanel <ul style="list-style-type: none"> Kontrollera installerade eldetaljer inuti den elektriska kontrollpanelen. Kontrollera kablaget mellan elskåp och apparatens komponenter 	<ul style="list-style-type: none"> Varje år 	<ul style="list-style-type: none"> Underhåll
Strömkabel och stickkontakt <ul style="list-style-type: none"> Kontrollera skicket på strömkabeln (byt eventuellt ut den) och stickkontakten. 	<ul style="list-style-type: none"> Varje år 	<ul style="list-style-type: none"> Underhåll
Allmän översyn av apparaten <ul style="list-style-type: none"> Kontrollera alla komponenter, elektrisk utrustning, korrosion, rör, etc. 	<ul style="list-style-type: none"> Vart 10 år¹ 	<ul style="list-style-type: none"> Underhåll
Förebyggande underhåll <ul style="list-style-type: none"> Avlägsna alla smutsavlagringar inuti apparaten. 	<ul style="list-style-type: none"> Var 6:e månad² 	<ul style="list-style-type: none"> Underhåll
Vred <ul style="list-style-type: none"> Kontrollera skicket på de interna delarna. Kontrollera och rengör tömningssystemet. 	<ul style="list-style-type: none"> Var 6:e månad² 	<ul style="list-style-type: none"> Service

1. Apparaten är konstruerad och projekterad för en livslängd på cirka 10 år. Efter denna tid (från idrifttagning av maskinen) bör apparaten genomgå en allmän besiktning och översyn.

2. Under speciella förhållanden (intensiv användning av apparaten, i områden med hög salthalt i luften, osv.) rekommenderar vi att detta förebyggande underhåll utförs oftare.

L.3 Demontering

Vid demontering och påföljande återmontering av maskinen, se till att de olika delarna monteras i rätt ordning (märk eventuellt delarna under demonteringen).

Innan maskinen demonteras, kontrollera noggrant det fysiska skicket och om det finns risk att delar av strukturen börjar ge efter eller gå sönder. Gör följande innan demonteringen påbörjas:

- Slå av spänningen.
- Sätt upp en skylt på elskåpet där det står att det är förbjudet att utföra manövrer på maskinen, eftersom den genomgår underhåll.
- Inhägna arbetsområdet.
- Avlägsna alla lösa delar som finns i maskinen.
- Därefter kan maskinen demonteras.

L.5 Perioder utan användning

Gör så här när apparaten inte skall användas under en längre tidsperiod:

- Skilj apparaten från strömförande nät eller dra ut kontakten, om sådan finns, ur uttaget.
- Utför en grundlig rengöring genom att följa de instruktioner för daglig rutin och veckorutin som beskrivs i denna handbok.

- Efter grundlig rengöring, för in högtemperatursilikondynan i apparaten för att skydda glaset.
- Avlägsna de främre täckramarna och rengör/byt ut kylluftintagsfiltren
- Vädra rummet regelbundet.

M FELSÖKNING

M.1 Inledning

Vissa fel kan inträffa under normal användning av apparaten. Ibland kan enkla fel åtgärdas både snabbt och lätt genom att följa indikationerna nedan.

Vid fel visar displayen alltid ett varningsmeddelande eller ett larmmeddelande som beskriver det fel som uppstått.

Vid vissa fel hörs en ljudsignal.

 Varningssymbol

Kontakta Kundservice om felet kvarstår:

1. Koppla loss apparaten från elnätet.

M.2 Förslag för kvalitetstillagning

Problem	Åtgärd
Smörgåsen är övertillagad eller inte tillräckligt tillagad.	Väl ett annat program.
Smörgåsen är kall inuti	<ul style="list-style-type: none">• Öka mikrovågstiden.• Om mikrovågstiden är längre än den totala tiden skall du öka även den totala tiden.
Smörgåsen är för het inuti	Minska mikrovågstiden.
Smörgåsen är bränd ovanpå	Sänk temperaturen på den övre plattan och (eller) minska den totala tillagningstiden. Se till att teflontallriken är ren och att det inte finns några brända matrester som kan agera som isolerande material. Se till att det inte finns smuts mellan den övre värmeplattan och teflontallriken.
Smörgåsen är inte tillräckligt tillagad ovanpå	Höj temperaturen på den övre plattan och (eller) öka den totala tillagningstiden.
Smörgåsen är bränd undertill	Sänk temperaturen på det undre glaset och (eller) minska den totala tillagningstiden.
Smörgåsen är inte tillräckligt tillagad undertill	Höj temperaturen på det undre glaset och (eller) öka den totala tillagningstiden.



VIKTIGT

- Temperaturen på den övre värmeplattan är samma för alla program.
- Temperaturen på det undre glaset är samma för alla program.



OBS!

För att ändra parametrarna, se avsnitt I.5 *Avancerade inställningar*.

2. Slå ifrån strömbrytaren som sitter före apparaten.

3. Kom ihåg att specificera:

- vilken typ av problem det rör sig om
- apparatens PNC (produktnummerkod)
- serie- (produktens serienummer).



VIKTIGT

Produktionskoden och serienumret är de uppgifter som krävs för att ta reda på vilken typ av maskin det rör sig om och maskinens tillverkningsdatum.

M.3 Tabell över fel



Fel	Typ av fel	Benämning	Möjliga orsaker	Åtgärd
På displayen visas en STOR GUL TRIANGEL	Blockerar maskinen	Ett fel har uppstått. LOGG-tillgång krävs för att se vilket fel det gäller.	Se orsaker i relation till LOGGENS felrapport.	<ol style="list-style-type: none"> 1. Tryck samtidigt in knapparna "1" och "2" för att komma in i fellistan. 2. Välj den rad som visar det senaste felet. 3. Tryck på ENTER (knappen nere till vänster) och läs beskrivningen av felet. 4. Rapportera till Service.
På displayen visas en STOR RÖD TRIANGEL MED EN BLÅ LUFTSLINGA	Varning	Kylningsfas på grund av att övertemperatur avlästs vid transformern.	För många smörgåsar har tillagats i snabb sekvens med hjälp av mikrovågor.	<ol style="list-style-type: none"> 1. Vänta tills apparaten har svalnat. 2. Reducera intensiteten på mikrovågstillagningen.
På displayen visas en STOR RÖD TRIANGEL MED TVÅ BLÅ LUFTSLINGOR	Varning	Kylningsfas på grund av att övertemperatur avlästs vid apparatens magnetron.	<ol style="list-style-type: none"> 1. Lång tidsrymd med mikrovågstillagning. 2. Rumstemperaturen ligger över 35 °C/95 °F. 3. Fel på apparatens magnetron. 	<ol style="list-style-type: none"> 1. Vänta tills apparaten har svalnat. 2. Reducera intensiteten på mikrovågstillagningen. 3. Om varningen inte försvinner efter några minuter, kontakta Service.
På displayen visas en STOR RÖD TRIANGEL MED TRE BLÅ LUFTSLINGOR	Varning	Kylningsfas på grund av att övertemperatur avlästs på glaset.	<ol style="list-style-type: none"> 1. Tillagning har skett utan mat på glaset. 2. PT1000 WT-temperaturgivaren är inte i kontakt med glaset. 	<ol style="list-style-type: none"> 1. Vänta tills apparaten har svalnat. 2. Se till att mat finns på plats innan du startar en stor tillagning. 3. Om varningen kvarstår även efter korrigerad inställning av tillagningen, kontakta Service.
COMM	Blockerar maskinen	Kommunikationsfel mellan ACU och UI-panelerna.	<ul style="list-style-type: none"> • Inre fel. • ACU och UI är fränkopplade. • Inre läckage av mikrovågor. • Fel på ACU - Fel på UI. 	Om problemet kvarstår, kontakta Service.
NTC_HVT	Blockering av mikrovågor	HV-transformer: Fel på NTC-givaren (bortkopplad eller i kortslutning)	Inre fel. NTC HVT inte korrekt kabelförsedd. Feltillstånd på NTC HVT.	<ul style="list-style-type: none"> • Stäng AV apparaten och slå sedan på den igen. • Om problemet kvarstår, kontakta Service.
T_WT	Blockerar maskinen	Fel på givare för Arbetsbänken PT1000 (bortkopplad eller i kortslutning)	PT1000 WT inte korrekt kabelförsedd. Fel på PT1000 WT.	<ul style="list-style-type: none"> • Kontrollera om det syns brända punkter i mitten av glaset. • Kontakta Service och rapportera resultaten ovan.
T_UP	Blockerar maskinen	Fel på givare för Övre plattan PT1000 (bortkopplad eller i kortslutning)	PT1000 UP inte korrekt kabelförsedd. Fel på PT1000 UP.	<p>Kontrollera om det finns synliga skador på flexslangen vid locket.</p> <p>Kontakta Service och rapportera de eventuella resultaten ovan.</p>
ZC_FAIL	Blockerar maskinen	ZC-signalen frånvarande. Ingen strömförsörjning till värmare och magnetron.	KLX3 öppen (komponenter i övertemperatur). Inbyggd J18 bortkopplad. Fel på KM. Fel på RL5 på ACU: fel på ACU.	<p>Kontrollera om apparaten är utsatt för yttre värmekällor.</p> <p>Kontakta Service och rapportera resultaten ovan.</p>

Fel	Typ av fel	Benämning	Möjliga orsaker	Åtgärd
LID_BLK	Blockerar maskinen	Låst lock: apparaten kan inte öppna locket.	<ul style="list-style-type: none"> Locket är blockerat. Locket har förts ner med avsikt att lätt värma upp en smörgås eller hålls stängt efter tillagningstiden för att öka värmen i smörgåsen. Lockets upplåsningsmekanism är bortkopplad/har fel/är smutsig/har fastnat.	<ul style="list-style-type: none"> Stäng av och slå sedan på apparaten igen. Locket bör nu låsas upp. Kontrollera att handtaget rör sig fritt. Kontrollera om det finns matrester eller främmande föremål på nedtryckarna och kontrollera om det finns något som hindrar handtagets rörelse. Försök öppna handtaget och forcera försiktigt upp locket. Rengör eller smörj nedtryckarna. Kontakta Service om problemet kvarstår.
MAG1	Endast införd i loggen: ingen varning	Möjligt fel på den elektriska högspänningskretsen.	MAG1-signalen frånvarande. Fel på HV-kondensator C1. Fel på diodbox D1. Fel på MAG1. Om MAG1 & MAG2 kontrollera KS2.	
MAG2	Endast införd i loggen: ingen varning	Möjligt fel på den elektriska högspänningskretsen.	MAG2-signalen frånvarande. Fel på HV-kondensator C1. Fel på diodbox D1. Fel på MAG2. Om MAG1 & MAG2 kontrollera KS2.	
R_WT	Blockerar maskinen	Fel på arbetsbänkens värmare: ingen ström-tillförsel till värmaren	Fel på dubbelriktad tyristor (triac) TY2 på ACU. Värmaren inte korrekt kabelförsedd. Fel på värmaren.	Kontrollera om du känner värme från glaset (UTAN ATT FAKTISKT RÖRA VID DET!!!)
R_UP	Blockerar maskinen	Fel på övre plattans värmare: ingen ström-tillförsel till värmaren	Fel på dubbelriktad tyristor (triac) TY1 på ACU. Värmaren inte korrekt kabelförsedd. Fel på värmaren.	Kontrollera: <ol style="list-style-type: none"> Om du känner värme från den övre plattan (UTAN ATT FAKTISKT RÖRA VID DEN!!!) Om det finns synliga skador på flexslangen vid locket. Kontakta Service och rapportera resultaten.
WT_TO	Blockerar maskinen	Arbetsbänkens värmelement är strömförsedd, men hettas inte upp tillräckligt.	Värmaren är skadad.	Försök att återställa Felet genom att slå av och på apparaten: om av/på inte löser problemet, kontakta Service.
UP_TO	Blockerar maskinen	Den övre plattans värmelement är strömförsedd, men hettas inte upp tillräckligt.	P1000 temperaturgivare är inte i kontakt med värmeplattan. Värmaren är skadad.	Försök att återställa Felet genom att slå av och på apparaten: om av/på inte löser problemet, kontakta Service.
FAN1_SP	Varning	Fläkt 1 fungerar inte korrekt.	Luftkanalen eller Fläkt 1 är smutsiga. Fel på Fläkt 1.	Kontrollera: <ol style="list-style-type: none"> Om det finns synlig smuts på filterlamellerna. Om du kan höra fläktljud då apparaten är igång. Rapportera till Service vid behov. Rapportera till Service vid behov.

Fel	Typ av fel	Benämning	Möjliga orsaker	Åtgärd
FAN1_F	Varning	Fläkt 1 fungerar inte.	Fläkt 1 inte korrekt kabelförsedd. Luftkanalen eller Fläkt 1 är smutsiga. Fel på Fläkt 1.	Kontrollera: 1. Om det finns synlig smuts på filterlamellerna. 2. Om du kan höra fläktljud då apparaten är igång.
FAN2_SP	Varning	Fläkt 2 fungerar inte korrekt.	Luftkanalen eller Fläkt 2 är smutsiga.	Kontrollera: 1. Om det finns synlig smuts på filterlamellerna. 2. Om du kan höra fläktljud då apparaten är igång. Rapportera till Service vid behov.
FAN2_F	Varning	Fläkt 2 fungerar inte.	Fläkt 2 inte korrekt kabelförsedd. Luftkanalen eller Fläkt 2 är smutsiga. Fel på Fläkt 2.	Kontrollera: 1. Om det finns synlig smuts på filterlamellerna. 2. Om du kan höra fläktljud då apparaten är igång. Rapportera till Service vid behov.
HVTF_F	Varning	Högspänning. Transformatorfläkten fungerar inte.	HVTF inte korrekt kabelförsedd. Fel på HVTF.	Kontrollera: • Om det finns synlig smuts på filterlamellerna. • Om du kan höra fläktljud då apparaten är igång. Rapportera till Service vid behov.
KS1_OP	Blockerar maskinen	KS1 öppen då locket är stängt.	KS1 eller S1 är bortkopplad/har fel. KS1-extrakontakt är bortkopplad/har fel. Kabelstam. Kontrollera säkringen för MW Fs.	Försök att återställa Felet genom att slå av och på apparaten: om av/på inte löser problemet, kontakta Service.
KS2_OP	Blockerar maskinen	SSR (Solid state relay). KS2 stängs inte.	Locket är inte korrekt stängt/smörgåsens storlek för stor för tillagningsytan. Locket har fått en smäll under stängning. Kabelstam. KS2 är bortkopplad/har fel. S2 är bortkopplad/har fel.	Felet kan bero på antingen en felplacerad smörgås eller för lätt/hård hantering av locket under stängning. 1. Återställ brytaren genom att stänga av/slå på. 2. Se till att maten är centrerad i mitten av tallriken och inte sticker ut över kanterna. 3. Stäng locket försiktigt och se till att handtaget är korrekt fäst. Kontakta Service om problemet kvarstår.
HV_FUS	Blockering av mikrovågor	HV-transformerns skyddssäkring har gått.	Kortslutning vid primär- eller sekundärspolarna på HVT.	Det går att tillaga utan mikrovågor: om mikrovågor krävs, kontakta Service.
LID_OP	Varning	Manuell öppning av locket av användaren under tillagning.	Manuell öppning av locket innan tillagningsprogrammet är klart.	Tryck på knappen STOPP för att stänga av tillagningsprogrammet. Avlägsna varningen enligt proceduren i Användarhandboken.
MW_FUS	Blockerar maskinen.	Monitors säkring har gått. Byt ut.	KS1-extrakontakt är bortkopplad. S3 monitorbrytare i kortslutning. Säkring Fs har gått.	Stäng av strömförsörjningen och kontakta Service.
KLX1	Blockerar maskinen.	Magnetron 1 i övertemperatur.	Luftkanalen eller Fläkt 1 är smutsig/bortkopplad/har fel. Luftkanalen är inte korrekt monterad. Fel på Magnetron1.	Vänta tills apparaten svalnat och återställ felet genom att stänga av och slå på igen. Om felet kvarstår, kontakta Service.

Fel	Typ av fel	Benämning	Möjliga orsaker	Åtgärd
KLX2	Blockerar maskinen.	Magnetron 2 i övertemperatur.	Luftkanalen eller Fläkt 2 är smutsig/bortkopplad/har fel. Luftkanalen är inte korrekt monterad. Fel på Magnetron2.	Vänta tills apparaten svalnat och återställ felet genom att stänga av och slå på igen. Om felet kvarstår, kontakta Service.
ACU_OT	Blockerar maskinen.	ACU-panelen i övertemperatur.	ACU-panelen i övertemperatur. Luftkanalen smutsig. Fel på fläktarna i Fläkt 1, Fläkt 2 eller HVT.	Vänta tills apparaten svalnat och återställ felet genom att stänga av och slå på igen. Om felet kvarstår, kontakta Service.
UP_OT	Blockerar maskinen.	PT1000 övre plattan i övertemperatur.	Kontrollera att den övre plattan PT1000 är hel/byt ut den. Dubbelriktad tyristor (triac) i kortslutning - Byt ut ACU.	Vänta tills apparaten svalnat och återställ felet genom att stänga av och slå på igen. Om felet kvarstår, kontakta Service.
WT_OT	Blockerar maskinen.	PT1000 arbetsbänken i övertemperatur.	PT1000-temperaturgivaren är inte i kontakt med glaset. Dubbelriktad tyristor (triac) i kortslutning. Byt ut ACU.	Vänta tills apparaten svalnat och återställ felet genom att stänga av och slå på igen. Om felet kvarstår, kontakta Service.
SMPS_F	Varning	SMPS-utspänning för låg.	Inre läckage av mikrovågor. Fel på SMPS.	Avlägsna varningen enligt proceduren i Användarhandboken. Kontakta Service om problemet kvarstår.
BRO	Blockerar maskinen.	Endast PEP: bro på J7 hopp till ACU.	Dålig koppling vid bron J7 på ACU. Fel på bron J7 på ACU.	Återställ felet genom att stänga av/slå på. Om felet kvarstår, kontakta Service.
LINE	Blockerar maskinen.	En apparat för 50 Hz är kopplad till en 60 Hz strömförsörjning.	Apparaten har avlästs med fel nätfrekvens. Kan inte fungera. Se märkplattan för korrekt driftsfrekvens (50 eller 60 Hz)	Kontrollera märkplattan och rapportera till Service.
LID_WARN	Varning	Locket är inte korrekt stängt (vridet) eller tungkontakten S1 eller S2 är trasig.	Tungkontakt S1: trasig. Tungkontakt S2: trasig. Lock: vridet. Tungkontaktens magnet: försvunnen.	Stäng locket och se till att: 1. maten är centrerad i mitten av tallriken och inte sticker ut över kanterna. 2. se till att handtaget är korrekt fäst. Om problemet kvarstår, kontakta Service.
LID_DAMAG	Blockerar maskinen	Locket är inte korrekt stängt. Efter 5 försök i rad blockeras apparaten och en tekniker krävs. Det finns ett mekaniskt eller elektriskt problem med locket.	Tungkontakt S1: trasig. Tungkontakt S2: trasig. Lock: vridet. Tungkontaktens magnet: försvunnen.	Slå av och på apparaten. Stäng locket försiktigt och se till att handtaget är korrekt fäst. Om felet uppstår igen, kontakta Service.
Apparaten startar inte.		Då du trycker på AV/PÅ-knappen reagerar inte apparaten.	Strömförsörjningen fattas eller är avbruten. Inre fel i apparaten.	Kontrollera försiktigt att apparatens strömkabel är intakt och att kontakten är korrekt införd i strömuttaget (strömuttaget måste fungera). Kontakta Service om problemet kvarstår.
Apparaten stängs plötsligt av.	Blockerar maskinen	Under arbete stängs apparaten AV utan inverkan av användaren.	Tillfälligt strömavbrott eller felkontakt eller oavsiktligt strömavbrott.	Kontrollera att PÅ/AV-knappen är korrekt intryckt och att strömkabeln är korrekt införd i uttaget. Om felet kvarstår, kontakta Service.
Locket stannat inte i stängt läge under drift.	Blockerar maskinen	Användaren stänger locket men det öppnas igen.	Smuts är i vägen för stängningen. Lockets upplåsningsmekanism är bortkopplad/har fel.	Avlägsna smutsen från handtagets krokar och från de främre tänderna - försök att stänga locket igen: om det inte går, kontakta Service.

Fel	Typ av fel	Benämning	Möjliga orsaker	Åtgärd
Locket öppnas inte och på displayen visas en symbol med en STOR GUL TRIANGEL.	Blockerar maskinen	Se felfunktionen. LID_BLK		
Locket öppnas inte helt.	Varning	Man måste hålla i locket för att hålla det öppet.	Lockets fjädrar kräver justering, eller mekanisk inverkan gör att locket inte öppnas helt.	Avlägsna smuts/skräp från lockets gångjärnssida och vinkla upp och ner locket. Kontakta Service om lockets öppning inte kan återställas.
Mycket våld krävs för att stänga locket, eller locket öppnas våldsamt	Varning	Mycket våld krävs för att stänga locket, eller locket öppnas våldsamt.	Lockets fjädrar drar för hårt.	<ol style="list-style-type: none"> Häng en vikt på cirka 0,8 kg (Flex-version) på lockets handtag för att se om det vinklas nedåt eller inte: om det inte gör det, kontakta Service (för standardversion, använd en vikt om 1,1 kg). Frigör utrymmet bakom apparaten för att undvika skador på lockets flexibla resistans.
Locket går inte att stänga	Blockerar maskinen.	Det går inte att stänga locket.	Mekanisk inverkan eller sidoförskjutning av locket.	Avlägsna skräp från de områden där en mekanisk inverkan kan förhindra att locket stängs. Vinkla upp/ner locket och kontrollera om rörelsen är rak eller inte. Om det fortfarande inte går att stänga locket, kontakta Service.
Ljusknappen fungerar inte eller displayen går i en jämn lila färgton.	Blockerar maskinen.	Det går inte att använda apparaten med knapparna, eller det går inte att se några symboler på displayen.	Plattkabeln är ej inkopplad.	Kontakta service.
Knapparna fungerar inte	Blockerar maskinen.	Då man trycker på knapparna händer ingenting.	Felkontakt på knapparna eller sliten kontakt.	Försök med att slå av och på apparaten. Om knapparna fortfarande inte fungerar, kontakta Service.
Smörgåsen är kall inuti	Blockering av mikrovågor	Tillagningsresultatet ger inte tillräcklig värme inuti smörgåsen.	Mikrovågorna fungerar inte för att magnetron/transformator är trasig: alla andra orsaker är täckta av specifika larm eller varningar, och visas på displayen.	<p>ENKELT PROV: Kör en MW-tillagning: varm luft bör komma ut ur baksidan av apparaten - om det inte kommer ut någon varmluft från baksidan av apparaten ska du utföra ett NOGGRANT PROV: Testa funktionen på mikrovågorna med ett program med 30 sek mikrovågor och ett glas (som passar för MW) med kallt vatten i tillagningsutrymmet: om vattnet fortfarande är kallt efter programmet, kontakta Service.</p> <p> AKTAS</p> <p>Var mycket försiktig då du stänger locket med ett glas inuti apparaten.</p>
Gnistljud kommer från apparaten under tillagning	Varning	Gnistljud kommer från apparaten under tillagning med mikrovågor.	1. Med ett mikrovågprogram finns det ingen mat eller för lite mat 2 Dålig rengöring ger en antenneffekt med mikrovågorna	<ol style="list-style-type: none"> Reducera mikrovågstiden eller öka matlasten. Rengör apparaten noga.

Fel	Typ av fel	Benämning	Möjliga orsaker	Åtgärd
Fläckar syns under tillagningsytan	Varning	Efter rengöring syns märken efter infiltration under tillagningsytan.	Försämring av tillagningsytans förslutning.	Rengör tillagningsytan oftare och använd inte vassa verktyg för att avlägsna skräp (smuts från förslutningens yta). Kontakta Service om fläckarna ökar.
Tillagningsytan är spräckt.	Varning	Kvartsglasets yta uppvisar tecken på frakturer.	Felaktig användning.	Sluta använda apparaten: kontakta Service.
Den övre plattan kommer inte ner.	Varning	Då du försöker låsa upp den övre plattan rör den inte på sig.	Röret för den övre plattan, eller dess låsmekanism, har fastnat i det övre läget.	Försök försiktigt att låsa upp röret.  VARNING Risk för brännskada - se till att apparaten har svalnat eller använd skyddshandskar mot värmen. Smörj upplåsningmekanismen och röret - kontakta Service om problemet kvarstår.
Smörgåsen har inte fått grillränder	Varning	När tillagningsprogrammet är klart finns det inga grillränder på den övre sidan av smörgåsen.	Röret för den övre plattan, eller dess låsmekanism, har fastnat i det övre läget.	Försök försiktigt att låsa upp röret.  VARNING Risk för brännskada - se till att apparaten har svalnat eller använd skyddshandskar mot värmen. Kontakta service.
Smörgåsen är mosad	Varning	När tillagningsprogrammet är klart ligger smörgåsen mosad på tillagningsytan.	Röret för den övre plattan, eller dess låsmekanism, har fastnat i det undre läget.	Försök försiktigt att låsa upp röret.  VARNING Risk för brännskada - se till att apparaten har svalnat eller använd skyddshandskar mot värmen. Kontakta service.
Det luktar bränt	Varning	Apparaten släpper ut ett överskott av bränd lukt.	Dålig rengöring och ansamling av fett/smuts/skräp.	Rengör apparaten grundligt och öka frekvensen för rengöring. Kontakta Service om lukten kvarstår.
Täck-kåpa: smuts eller skada	Varning	Täck-kåpan visar upp spår av smuts eller mörka områden eller hål	1. Dålig rengöring och ansamling av fett/smuts/skräp. 2. Mikrovågstillagning med tomt tillagningsutrymme eller låg mängd mat.	1. Rengör grundligt täck-kåpan för att avlägsna fett/smuts/skräp. 2. Öka frekvensen för rengöring. 3. Vid skada (sprickor/hål): kontakta Service för att beställa ett nytt täck-kåpa.

Fel	Typ av fel	Benämning	Möjliga orsaker	Åtgärd
Lockets resistans: för hårt eller skadat.	Varning	Flexröret som kopplar in den övre plattans kablage är för stel eller visar tecken på skada.	Stelheten ökar på grund av att den övre plattans kablar är vridna för många gånger i samma riktning medan den övre plattan rengörs. Skada uppstår som konsekvens av den ökade stelheten.	<ol style="list-style-type: none"> 1. Lossa den övre plattan som vid ett rengöringsingrepp. 2. Leta upp korrekt vridriktning för att återställa resistansens ursprungsflexibilitet. 3. Vid skada på resistansen, kontakta Service och rapportera resultatet.
Smutsfilter	Varning	Luftfiltren visar tecken på spår av smuts/damm/fett/skräp: risk för överhettning	Hög arbetscykel och föroreningar i rummet.	<ol style="list-style-type: none"> 1. Avlägsna smutsen med en trasa. 2. Avlägsna fett från lamellerna med hjälp av en trasa dränkt i fettlösande medel. 3. Avlägsna damm med hjälp av en dammsugare. 4. Kontakta Service och rapportera ovan stående resultat: det kan bli nödvändigt att byta ut filtrena.

N SKROTNING AV APPARATEN.

N.1 Procedure vid skrotning av apparaten

Skrota alltid apparaten på ansvarsfullt sätt och se till att inga delar hamnar i naturen.

Lagstiftningen skiljer sig från land till land. Följ bestämmelserna i lagstiftningen och från myndigheterna som finns i det land där skrotning av apparaten skall ske.

Alla delar av apparaten ska återvinnas/skrotas för sig: se till att dela upp delarna efter typ och egenskaper (t ex metaller, oljor, fett, plast, gummi etc).

Innan apparaten skrotas, kontrollera noggrant det fysiska skicket och om det finns risk att delar av strukturen börjar ge efter eller gå sönder under demonteringen.

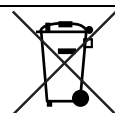

Symbolen på apparaten visar att denna apparat inte skall betraktas som hushållsavfall, utan måste omhändertagas på korrekt sätt, för att förhindra negativ inverkan på miljö och hälsa. För mer information om återvinning av denna apparat, kontakta den agenten eller återförsäljaren, kundservice eller lokala återvinningsmyndigheter.



OBS!

I samband med demontering av apparaten måste alla märkningar, denna handbok och andra dokument gällande apparaten förstöras.

CE