

Pikagrilli

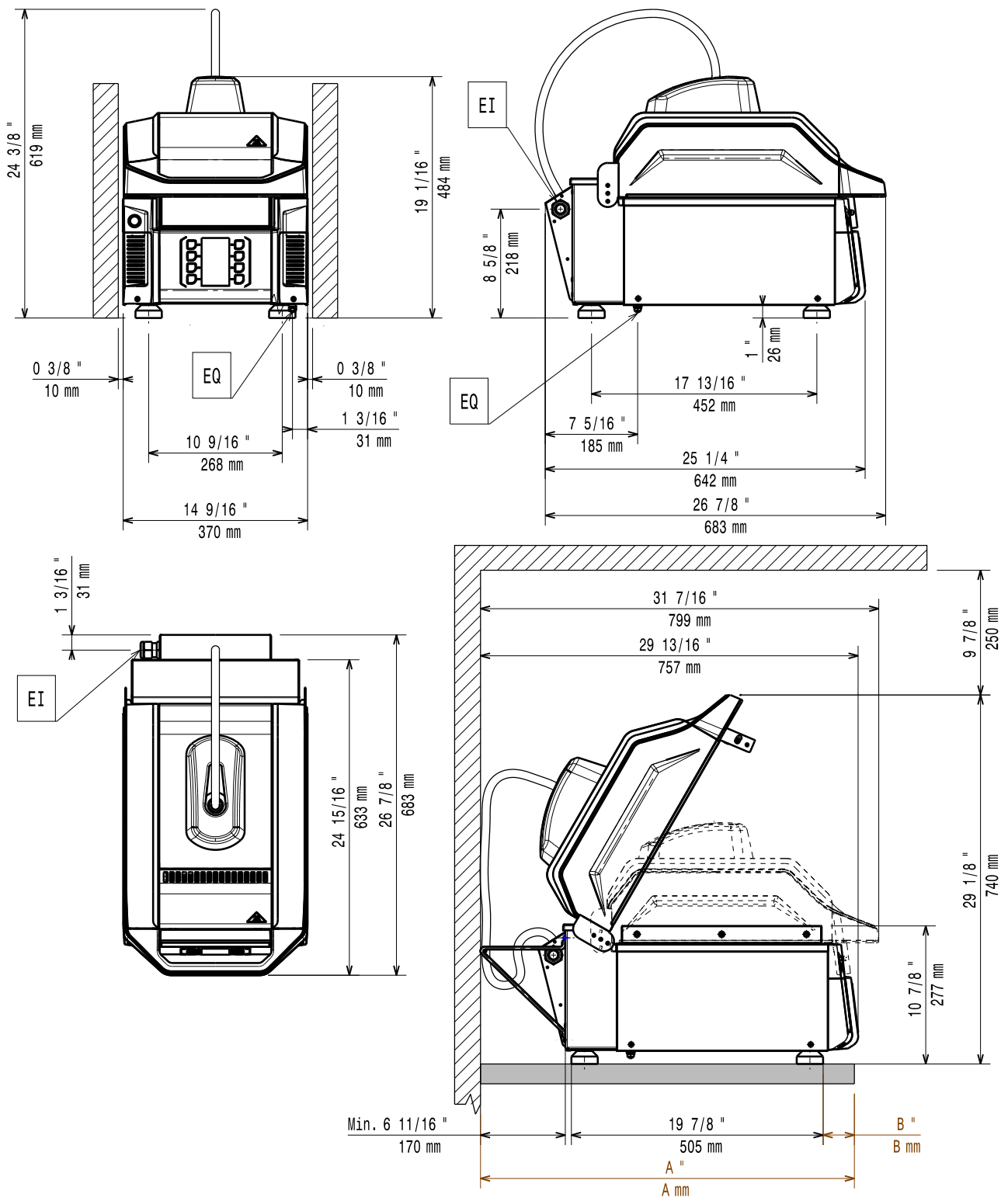

FI Asennus- ja käyttöohje





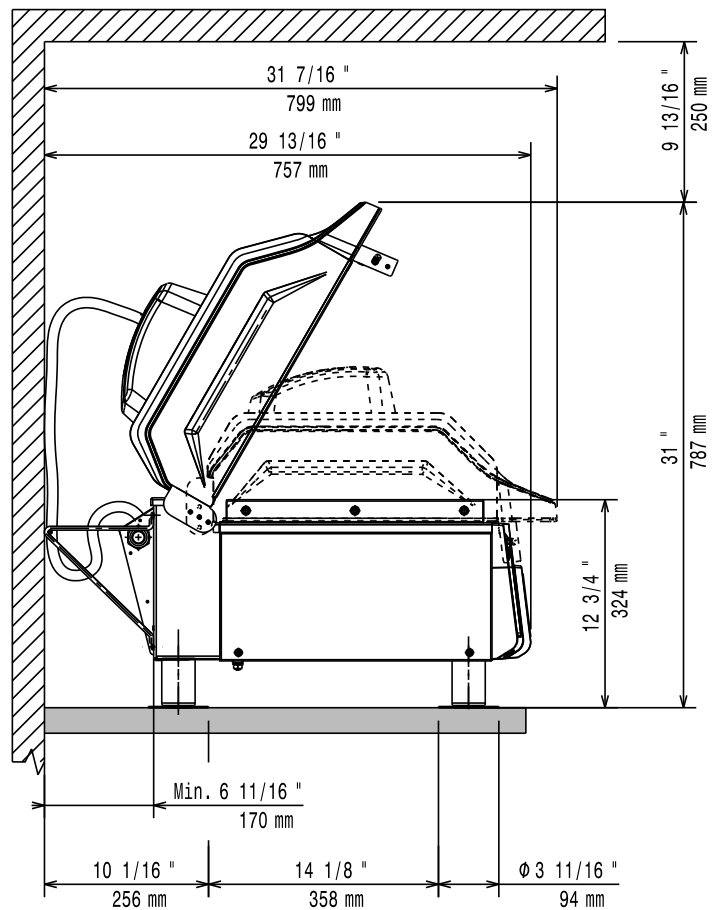
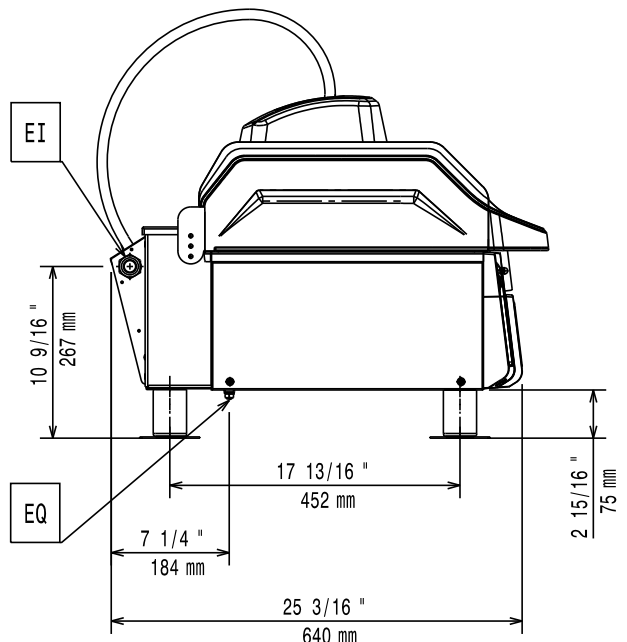
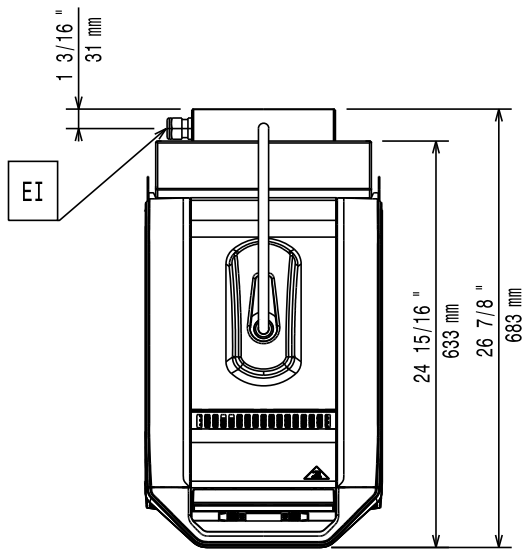
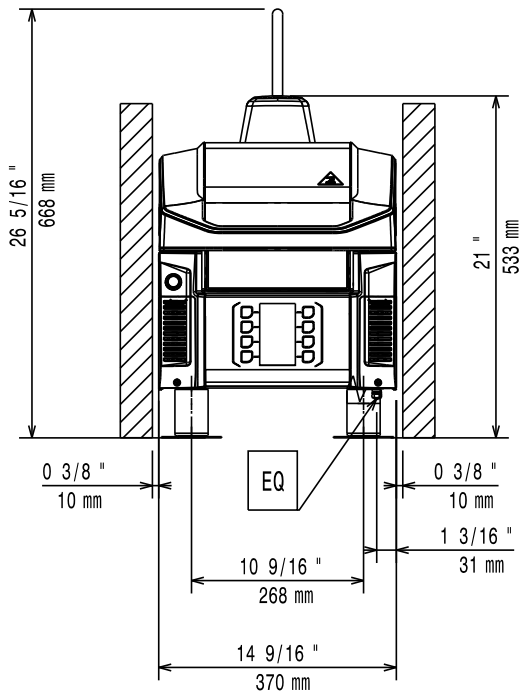

EI = Virtajohto, pituus 2000 mm / 78,74"
EQ = Potentiaalintasausruuvi
A ≥ 750 mm (29 1/2") = suositeltava asennus

700 mm (27 9/16") ≤ A < 750 mm (29 1/2") = laitteen ja pöydän välinen pakollinen kiinnitys
A < 700 mm (27 9/16") = ei mahdollinen
B < 64 mm (2 1/2") = laitteen vaadittu kiinnitys pöytään

Yleistä



Lue seuraavat ohjeet, myös takuuehdot, ennen laitteen asentamista ja käyttämistä.

Käy verkkosivustollamme www.electroluxprofessional.com ja avaa Tuki-osio, jossa voit



rekisteröidä tuotteesi



saada tuotettasi koskevia neuvoja ja vinkkejä sekä huolto- ja korjaustietoja.

Asennus-, käyttö- ja huolto-ohjeet sisältävä käsikirja (jäljempänä käsikirja) antaa käyttäjälle tarpeellisia tietoja laitteen oikeaa ja turvallista käyttöä varten.

Vaikka käsikirjassa on paljon tekstiä ja varoituksia, sen sisältämien ohjeiden tarkoitus on kuitenkin parantaa kaikin tavoin laitteen toimintaa ja suorituskykyä ja erityisesti välttää aiheuttamasta vahinkoja ihmisille, esineille tai eläimille vääränlaisen käytön tai virheellisten toimenpiteiden vuoksi.

On erittäin tärkeää, että kaikki laitteen kuljetukseen, asennukseen, käyttöönottoon, käyttöön, huoltoon, korjaukseen ja käytöstä poistamiseen osallistuvat henkilöt lukevat huolellisesti tämän käsikirjan ennen toimenpiteiden suorittamista sellaisten virheellisten toimenpiteiden ja ongelmien välttämiseksi, jotka voisivat vahingoittaa laitetta tai aiheuttaa henkilövahinkoja. Turvallisuusasiat on suositeltavaa käydä läpi käyttäjien kanssa säännöllisin väliajoin. Lisäksi on erittäin tärkeää, että laitteen käyttöön valtuutettu henkilöstö on saanut laitteen käyttö- ja huoltokoulutuksen.

Edelleen on tärkeää, että käsikirja pidetään aina käyttäjän ulottuvilla laitteen käyttöpaikan lähellä, jotta se on helposti saatavilla ongelmatilanteissa ja aina tarvittaessa.

Jos laitteen käytöstä on käsikirjan lukemisen jälkeen kysymyksiä tai epäselvyyksiä, ota yhteys valmistajaan tai valtuutettuun huoltoliikkeeseen. Henkilöstömme auttaa mielellään laitteen parhaan mahdollisen suorituskyvyn ja tehokkuuden varmistamiseksi. Muistutamme vielä lopuksi, että kaikkien laitteen käyttövaiheiden aikana on aina noudatettava voimassa olevia turvallisuus-, työhygieni- ja ympäristönsuojelumääräyksiä. Käyttäjän vastuulla on siis varmistaa, että laitetta käytetään ainoastaan optimaalisissa turvallisuusolosuhteissa henkilö- ja omaisuusvahinkojen välttämiseksi.



TÄRKEÄÄ

- Valmistaja ei vastaa millään tavalla toimenpiteistä, jotka on suoritettu ohjekirjan määräysten vastaisesti.
- Valmistaja pidättää oikeuden muuttaa tässä julkaisussa käsiteltyjen laitteiden ominaisuuksia ilman ennakoilmoitusta.
- Tämän käsikirjan osittainenkin kopiointi on kielletty.
- Tämä käsikirja on saatavissa digitaalisessa muodossa:
 - ottamalla yhteyttä jälleenmyyjään tai lähimpään huoltopisteeseen
 - lataamalla käsikirjan viimeisin päivitetty versio nettisivulta www.electroluxprofessional.com.
- Käsikirjaa on aina säilytettävä laitteen läheisyydessä, paikassa, jossa se on helposti saavutettavissa. Laitteen käyttäjien ja sitä korjaavien henkilöiden on voitava aina saada se helposti käsiinsä ja luettavaksi.

Sisältö

A	VAROITUKSET JA TURVALLISUUSTIEDOT	8
A.1	Yleistä	8
A.2	Henkilönsuojaimet	8
A.3	Yleinen turvallisuus	9
A.4	Kuljetus, siirtäminen ja varastointi	10
A.5	Asentaminen ja kokoonpano	10
A.6	Sähköliitäntä	10
A.7	Käyttö: Varoitukset	11
A.8	Laitteen puhdistaminen	12
A.9	Ennakoiva kunnossapito	12
A.10	Osat ja lisävarusteet	12
A.11	Laitteen huolto	13
A.12	Huoltopalvelu	13
A.13	Laitteen hävittäminen	13
B	TAKUUEHDOT JA POISSULKEMISET	13
C	YLEISET TURVALLISUUSOHJEET	14
C.1	Laitteeseen asennetut suojukset	14
C.2	Laitteeseen tai sen lähelle kiinnitettävät turvallisuusmerkinnät	14
C.3	Käytön lopettaminen	14
C.4	Käyttöä ja huoltoa koskevat turvaohjeet	14
C.5	Ennakoitavissa oleva virheellinen käyttö	14
C.6	Riskit, joita ei voi poistaa	15
D	YLEISTÄ	15
D.1	Johdanto	15
D.2	Käyttötarkoitus ja rajoitukset	15
D.3	Tarkastukset	15
D.4	Tekijänoikeudet	15
D.5	Käsikirjan säilyttäminen	15
D.6	Käsikirjan kohderyhmä	15
D.7	Määritelmät	15
D.8	Vastuu	16
D.9	Asiakkaan toimesta suoritettava pakkauksen tarkastaminen	16
D.10	Varastointi	16
E	TEKNISET TIEDOT	16
E.1	Laitteen ja valmistajan tunnistetiedot	16
E.2	Sähkövirran vaatimukset	16
F	ASENTAMINEN JA KOKOONPANO	17
F.1	Johdanto	17
F.2	Asiakkaan vastuu	17
F.3	Laitteen tilarajoitukset	17
F.4	Sijoittaminen	18
F.4.1	Lasin ja yläevyn minimivälin säätäminen (mallikohtainen)	18
F.5	Työpaikka	18
F.6	Jalkojen asennus	18
F.7	Kannen lukitusmekanismi (jos käytettävissä mallissa)	18
F.8	Sähköliitäntä	18
F.9	Pakkauksen hävittäminen	19
G	LAITTEEN NORMAALI KÄYTTÖ	19
G.1	VAROTOIMET LIIAN SUURELLE MIKROALTOENERGIALLE ALTISTUMISEN VÄLTÄMISEKSI	19
G.2	Laitetta käyttävän henkilöstön ominaisuudet	19
G.3	Laitteen käyttöä koskevat perusvaatimukset	20
H	TUOTTEEN KUVAUS	20
H.1	Laite	20
H.2	Käyttöpaneelin kuvaus	20
H.2.1	Näyttö	20
H.3	Tarttumaton alusta	20
I	KÄYTTÖ	21
I.1	Käyttöönotto	21
I.2	Ohjelman asettaminen	21
I.3	Perusasetukset	22
I.4	Perusasetukset	23
I.4.1	LAITTEEN JA OHJELMAN ASETUSTEN LATAAMINEN USB-TIKKUUN / USB-TIKUSTA	23
I.4.2	LOG-JAKSON LATAAMINEN USB-TIKKUUN	23
I.4.3	OHJELMAN ASETUSTEN LATAAMINEN USB-TIKKUUN // USB-TIKUSTA	23
I.4.4	LAITTEEN ASETUSTEN LATAAMINEN USB-TIKKUUN / USB-TIKUSTA	23
I.4.5	LASKINTEN HALLINTA	23
I.4.6	KIRKKAUS	24
I.4.7	ÄÄNIMERKIN ASETUS	24
I.4.8	MELODIAN ASETUS	24
I.4.9	KELLONAJAN ASETUS	24
I.4.10	INFO DATA	24
I.4.11	LIITETTÄVYYS	24

I.5	Lisäasetukset	25
I.5.1	Lisäasetusten valikon avaaminen	25
I.5.2	OHJELMAN ASETUS – Single Phase	25
I.5.3	FLEX (mallikohtainen).....	26
I.5.4	OHJELMAN ASETUS, MultiPhase.....	26
I.5.5	LAITTEEN JA OHJELMAN ASETUSTEN LATAAMINEN USB-TIKKUUN / USB-TIKUSTA	27
I.5.6	ALOITUSTAVAN ASETTAMINEN	27
I.5.7	JAKSON PYSÄYTYSVAIHTOEHDON ASETTAMINEN	27
I.5.8	YLÄLEVYN JA LASIN LÄMPÖTILAN ASETTAMINEN	27
I.5.9	VALMIUSTILAN ASETTAMINEN	28
I.5.10	LASKINTEN HALLINTA.....	28
I.5.11	KIRKKAUS	28
I.5.12	ÄÄNIMERKIN ASETTAMINEN – AJAN ASETTAMINEN – INFO DATA	28
I.5.13	SALASANAN MUUTTAMINEN	29
I.5.14	SALASANAN NOLLAAMINEN	29
I.5.15	ASETUS EXPERT–UNEXPERT	29
I.5.16	KUVAVALIKON ASETTAMINEN.....	29
I.5.17	LIITETTÄVYYDEN ASETUS	30
I.5.18	RESEPTIEN HALLINTA PILVESTÄ (jos käytettävissä omassa mallissasi).....	30
I.6	Päivittäinen käyttö	30
J	IRROTETTAVA TEFLONLEVY (RTP)	31
J.1	Käyttöä koskevat varotoimet	31
J.2	Ylälevyn lukituksen avaaminen.....	31
J.3	Irrotettavan teflonlevyn vaihtaminen	31
J.4	Ylemmän levyn kiinnittäminen kanteen.....	31
K	LAITTEEN PUHDISTAMINEN	32
K.1	Johdatus puhdistustoimiin	32
K.2	Ulkopintojen puhdistaminen.....	32
K.3	Päivittäinen puhdistus.....	32
K.3.1	Valmistelutoimet	32
K.3.2	Lasi ja kansi.....	33
K.3.3	Kehyksen tai suojakehyksen puhdistaminen	33
K.3.4	Kypsennysalue.....	34
K.3.5	Ruoka-alustan puhdistaminen.....	34
K.3.6	Höyrynpoistokammio	34
K.4	Viikoittainen puhdistus.....	35
K.4.1	Irrotettavan teflonlevyn puhdistaminen.....	35
K.4.2	Paistokammion syväpuhdistaminen	35
K.4.3	Suodattimien puhdistaminen	35
L	LAITTEEN HUOLTO	36
L.1	Huoltotiedot.....	36
L.2	Käytöstä poistaminen	36
L.3	Purkaminen.....	36
L.4	Huoltovälit.....	36
L.5	Käyttämättäoloajat.....	37
M	VIANMÄÄRITYS.....	37
M.1	Johdanto	37
M.2	Kypsennysohjeita	37
M.3	Vikataulukko.....	38
N	LAITTEEN HÄVITTÄMINEN.....	44
N.1	Laitteen hävitysmenettely.....	44

A VAROITUKSET JA TURVALLISUUSTIEDOT

A.1 Yleistä

Laitteen turvallinen käyttö ja käsikirjan oikea ymmärtäminen vaativat asiakirjoissa käytettyjen termien ja sovittujen merkintöjen tuntemista. Käsikirjassa käytetään seuraavia merkkejä erilaisten vaarojen merkitsemiseen ja tunnistamiseen:



VAROITUS

Käyttöhenkilöstön terveys- ja turvallisuusvaara.



VAROITUS

Hengenvaarallisen sähköiskun vaara - vaarallinen jännite.



VARO

Laitteen tai käsitellyn tuotteen vahingoittumisen vaara.



TÄRKEÄÄ

Tärkeitä ohjeita tai tietoja tuotteesta



Potentiaalintasaus



Lue ohjeet ennen laitteen käyttämistä



Selvennyksiä ja selityksiä

- Ainoastaan erikoiskoulutuksen saanut henkilökunta saa käsitellä laitetta.
- Tätä laitetta eivät saa käyttää lapset eivätkä aikuiset, joiden fyysinen, aistien tai mielen terveys on rajoittunut, tai joilla ei ole tarpeellista kokemusta tai tietoa laitteen käytöstä.
- Lapset eivät saa käyttää laitetta eivätkä leikkiä sillä.
- Lapset eivät saa puhdistaa tai huoltaa laitetta.
- Katso tiedot laitteen tyyppikilvestä ottaessasi yhteyttä valmistajaan (esim. varaosien tilaamista varten jne.).
- Kun laite poistetaan käytöstä lopullisesti, merkintä on tuhottava.
- Säilytä nämä ohjeet käyttäjien ulottuvilla tulevaa käyttöä varten.

A.2 Henkilönsuojaimet

Taulukko laitteen käyttöiän eri vaiheiden aikana käytettävistä henkilönsuojaimista.

Vaihe	Suojavaate- tus	Turvajalki- neet	Käsineet	Silmänsuo- jaimet	Kypärä
Kuljetus	●	●	○	—	—
Käsittely	●	●	○	—	—

Vaihe	Suojavaate- tus	Turvajalki- neet	Käsineet	Silmänsuo- jaimet	Kypärä
					
Pakkauksen purkaminen	●	●	○	○	—
Asennus	●	●	● ¹	—	—
Normaali käyttö	○	○	○ ²	—	—
Säädöt	○	○	○	—	—
Säännöllinen puhdistus	○	●	● ¹⁻²⁻³	●	—
Erikoispuhdistus	○	●	● ¹⁻²⁻³	●	—
Huolto	●	●	○	—	—
Purkaminen	●	●	○	○	—
Romutus	●	●	○	○	—
Selitys:					
●	KÄYTETTÄVÄ HENKILÖNSUOJAIN				
○	KÄYTETTÄVISSÄ OLEVA TAI TARVITTAESSA KÄYTETTÄVÄ HENKILÖNSUOJAIN				
—	HENKILÖNSUOJAINA EI VAADITTU				

1. Näiden toimenpiteiden aikana on käytettävä viiltosuojakäsineitä. Henkilösuojavarusteiden käytön laiminlyönti voi altistaa käyttäjät, erikoishenkilöstön sekä muut laitetta käyttävät terveyshaittoille (mallista riippuen).

2. Näiden toimenpiteiden aikana on käytettävä lämmönkestäviä käsineitä, jotka suojaavat käsiä kuumilta ruoilta tai laitteen kuumilta pinnoilta ja/tai kuumilta astioilta, kun niitä otetaan laitteen sisältä. Henkilösuojavarusteiden käytön laiminlyönti voi altistaa käyttäjät, erikoishenkilöstön sekä muut laitetta käyttävät kemikaaleille ja aiheuttaa mahdollisia terveyshaittoja (mallista riippuen).

3. Näiden toimenpiteiden aikana on käytettävä käsineitä, jotka soveltuvat kosketukseen käytettyjen kemikaalien kanssa (tarkista vaaditut henkilösuojavarusteet aineiden käyttöturvallisuustiedotteesta). Henkilösuojavarusteiden käytön laiminlyönti voi altistaa käyttäjät, erikoishenkilöstön sekä muut laitetta käyttävät kemikaaleille ja aiheuttaa mahdollisia terveyshaittoja (mallista riippuen).

A.3 Yleinen turvallisuus

- Laitteet on varustettu sähköisillä ja/tai mekaanisilla turvalaitteilla, jotka suojaavat koneen käyttäjiä.
- Laitteen käyttö on kielletty, jos suojukset ja turvalaitteet on poistettu, jos niihin on tehty muutoksia tai jos niitä on käsitelty muulla tavoin, eikä niitä siis saa poistaa koneesta.
- Älä tee muutoksia laitteen mukana toimitettuihin osiin.
- Joissakin tämän käsikirjan kuvissa laite tai sen osa on esitetty ilman suojuksia tai suojukset poistettuina. Suojukset eivät ole näkyvissä vain sen vuoksi, että kuva olisi selkeämpi. Laitetta ei saa milloinkaan käyttää ilman suojuksia tai suojukset poistettuina käytöstä.

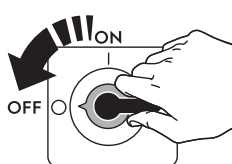
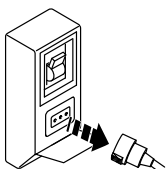

Kytke laite irti sähköverkosta ennen kuin aloitat mitään asennus-, kokoonpano-, puhdistus- tai huoltotöitä.

- Laitteeseen kiinnitettyjen merkintöjen ja turvallisuus-, vaara- ja ohjekilpien ja -tarrojen irrottaminen, asiaton käsittely tai lukukelpoisuuden turmeleminen on kielletty.
- A-painotettu äänenpainetaso ei ylitä arvoa 70 dB(A).¹
- Vältä tarkkaan laitteen altistamista otsonille – älä käytä otsonisaattoreita huoneessa, johon tämä laite asennetaan.
- Seuraavat toimenpiteet on jätettävä erikoiskoulutuksen saaneen valtuutetun henkilökunnan tai asiakaspalvelun sellaisten työntekijöiden suoritettavaksi, joilla on käytössään kaikki asianmukaiset suojavarusteet (A.2 *Henkilönsuojaimet*), työkalut, välineet ja apukeinot ja joilla on mahdollisuus pyytää valmentajaa toimittamaan huolto-opas:
 - Asentaminen ja kokoonpano
 - Sijoittaminen
 - Sähköliitettä
 - Laitteen puhdistaminen, korjaaminen ja suunnittelematon huolto
 - Laitteen hävittäminen
 - Työskentely sähköjärjestelmän parissa

A.4 Kuljetus, siirtäminen ja varastointi

- Laitteen kuljetuksessa (siirto toiseen toimipaikkaan) ja siirtämisessä (työpaikan sisäisissä siirroissa) on käytettävä asianmukaisia ja kapasiteetiltaan riittäviä välineitä.
- Katso kuljetuksen, käsittelyn ja varastoinnin aikaista pinottavuutta koskevat tiedot pakkauksessa olevista merkinnöistä.
- Riippuvan kuorman alla ei saa oleskella kuormauksen ja kuorman purkamisen aikana. Sivullisten pääsy työskentelyalueelle on kielletty.
- Laitteen oma paino ei yksin riitä pitämään sitä paikoillaan.
- Laitteen käsittelyn yhteydessä sitä ei saa nostaa ja kiinnittää liikkuviin tai heikkoihin osiin kuten koteloihin, kaapelikanaviin, pneumatiikkaosiin jne.
- Älä työnnä tai vedä laitetta siirtämisen aikana, jotta se ei vahingossa pääse kaatumaan. Käytä laitteen nostamiseen asianmukaisia välineitä.
- Laitteen purkamiselle ja varastoinnille on varattava riittävän paljon tilaa, ja lattian on oltava tasainen.
- Laitteen kuljetuksesta, käsittelystä, siirtämisestä ja varastoinnista huolehtivan henkilöstön on oltava asianmukaisesti ohjeistettu ja koulutettu nostojärjestelmien turvalliseen käyttöön, ja henkilöstön on käytettävä työhön sopivia henkilösuojaimia.
- Varmista ennen kiinnitysjärjestelmien irrottamista, ettei niihin ole tuettu laitteen osia, jotta irrottaminen ei aiheuta kuorman putoamista ajoneuvosta. Tarkista ennen laitteen osien purkamista ajoneuvosta, että kaikki kiinnitysvälineet on irrotettu.

A.5 Asentaminen ja kokoonpano

- Kuvatut toimenpiteet on toteutettava käyttömaassa kulloinkin voimassa olevien määräysten ja vaatimusten mukaisesti.
- Jos laitteessa on pistoke, sen on oltava saavutettavissa myös laitteen asennuspaikkaan sijoittamisen jälkeen.
- Kone ei sovellu asennettavaksi ulkotiloihin ja/tai ympäristöön, jossa se on alttiina sään vaikutukselle (sade, suora auringonvalo jne.).

A.6 Sähköliitettä

- Virransyöttöjärjestelmän on oltava sopiva kytketyn laitteen nimellisvirralle; liitettä on toteutettava käyttömaassa voimassa olevien määräysten ja säädösten mukaisesti.

1. Melupäästöjen arvot on mitattu standardin EN ISO 11204 mukaisesti. Arvo saattaa olla suurempi mittauskohdasta riippuen.

- Laitteen syöttöjännite ja taajuus on mainittu arvokilvessä.
- Jos virtajohto on vahingoittunut tai liian lyhyt, vaarojen välttämiseksi sen saa vaihtaa vain huoltopalvelu tai joka tapauksessa pätevä henkilökunta.
- Valmistaja ei vastaa vahingoista tai tapaturmista, jotka ovat aiheutuneet edellä mainittujen ohjeiden tai laitteen käyttömaassa voimassa olevien turvallisuusmääräysten noudattamisen laiminlyönnistä.

A.7 Käyttö: Varoitukset

Palovammojen, sähköiskujen, tapaturmien tai mikroaaltoenergialle altistumisen välttämiseksi

1. Lue kaikki ohjeet ennen laitteen käyttämistä.
2. Lue kohdassa G.1 *VAROTOIMET LIIAN SUURELLE MIKROAALTOENERGIALLE ALTISTUMISEN VÄLTÄMISEKSI* esitetyt ohjeet ja noudata niitä.
3. Älä käytä laitetta tyhjänä.
4. Tämä laite on maadoitettava. Laitteen saa kytkeä vain asianmukaisesti maadoitettuun pistorasiaan. Lue MAADOITUSOHJEET luvusta F.8 *Sähköliitäntä*.
5. Asenna tai sijoita tämä laite aina toimitettujen asennusohjeiden mukaisesti.
6. Jotkut tuotteet, kuten kokonaiset kananmunat ja tiiviisti suljetut astiat, esimerkiksi suljetut lasipurkit, voivat räjähtää, eikä niitä pitäisi lämmittää tässä laitteessa.



TÄRKEÄÄ

Varmista, että seuraavat tiedot ovat sopivassa paikassa laitteen lähellä:
 “Varoitus: Nesteitä ja muita elintarvikkeita ei saa lämmittää tiiviisti suljetuissa astioissa, ne saattavat räjähtää.”

7. Käytä tätä laitetta vain sille suunniteltuun, käsikirjassa kuvattuun käyttötarkoitukseen. Älä käytä laitteessa syövyttäviä happeja tai höyryjä. Tämäntyyppinen laite on suunniteltu erityisesti kerrosvoileipien lämmittämiseen ja kypsentämiseen. Sitä ei ole tarkoitettu laboratoriokäyttöön.
8. Laite on tarkoitettu vain ammattikäyttöön, ei kotitalouskäyttöön.
9. Tätä laitetta, kuten kaikkia ammattilaitteita, eivät saa käyttää taitamattomat henkilöt tai lapset.
10. Älä käytä laitetta, jos virtajohto tai pistoke on vahingoittunut, jos se ei toimi moitteettomasti, tai jos se on vioittunut tai pudonnut.
11. Älä käytä laitetta, jos se on vahingoittunut. On erittäin tärkeää, että kansi sulkeutuu moitteettomasti ja että lasi ei ole vahingoittunut.
12. Käyttäjän tulee ennen jokaista käyttöä varmistaa, että laite on täysin ehjä ja puhdas, ja välttää sen käyttämistä, jos havaitaan likaa, vikoja tai puuttuvia osia.
13. Laitetta saa huoltaa vain pätevä huoltohenkilöstö. Tarkistusta, korjausta tai säätöä varten ota yhteys lähimpään valtuutettuun huoltoon.
14. Laitteessa on sisäinen jäähdytysjärjestelmä (takana ja edessä). Ilman tulo- ja poistoaukkoja ei saa tukkia esineillä tai kankailla, muuten laite voi ylikuumentua ja vahingoittua. Älä peitä laitteen yläosassa olevia poistoaukkoja millään esineellä.
15. Älä säilytä laitetta ulkona. Älä käytä tuotetta veden läheisyydessä, esimerkiksi keittiön pesualtaan lähellä, kosteassa tilassa, uima-altaan lähetyvillä tai vastaavissa paikoissa.
16. Älä laita veteen laitetta, ylempää lämpölevyä, virtajohtoa tai pistoketta.
17. Pidä virtajohto etäällä laitteen kuumista pinnoista.
18. Älä anna virtajohdon roikkua pöydän tai tiskin reunan yli.
19. Lämmitystilän tulipalovaaran välttäminen:

- a. Laite on suunniteltu kerrosvoileipien suoraan lämmittämiseen/kypsentämiseen. Kaikenlainen muu käyttö katsotaan käyttötarkoituksen vastaiseksi.
 - b. Älä kypsennä leipää liikaa. ÄLÄ aseta laitteen sisään muovia tai muita tulenarkoja materiaaleja, keittövälineitä tai muita esineitä (mitä tahansa materiaalia). Laita siihen VAIN kerrosvoileipiä ja siihen kuuluvaa leivinpaperia (mallikohtainen).
 - c. Jos materiaali laitteen sisällä syttyy palamaan, sammuta laite ja kytke se irti sähköverkosta.
 - d. Älä jätä mitään lasin päälle, älä käytä kypsennysaluetta säilytystilana. Älä jätä laitteeseen keittövälineitä tai voileipiä kun se ei ole käytössä.
 - e. Älä käytä laitetta voileipien lämmittämiseen metalliastioissa, pannuissa, alustoilla, apuvälineillä.
 - f. Puhdista säännöllisesti lasi ja ylempi lämpölevy, poista kaikki roskat. Hiiltyneet kerrokset voivat ylikuumentaa leivät, ja mikroaallot voivat polttaa rasvan ja kiinnitarttuneen lian.
20. Kypsennettävän kerrosvoileivän paksuus ei saa olla yli 3"/75 mm.
21. Varo ulkopinnan kuumia alueita käytön aikana. Kypsennysalueet pysyvät kuumina, jopa laitteen ollessa sammutettu.
22. Paistokammion sisällä saattaa syntyä kipinöitä, kuten kaikissa mikroaaltolaitteissa. Kipinät eivät vaikuta käyttäjän tai laitteen turvallisuuteen eivätkä voileipien laatuun. Jos metalliosassa näkyy kipinöinnin aiheuttamia tummia kohtia, ne voidaan poistaa kostealla liinalla.
23. Puhdista laite säännöllisesti poistaen kaikki voileipien jäänteet. Jos sitä ei pidetä puhtaana, pinnat pilaantuvat.
24. Mukana toimitettua työvälinettä (kaavinta) tulee käyttää pelkästään puhdistamiseen. Katso lukua K.3 *Päivittäinen puhdistus*.
25. Laite on tarkastettava täydellisesti säännöllisin väliajoin (vähintään kerran vuodessa). Suosittelemme huoltosopimuksen solmimista.
26. Ainoastaan pätevä henkilöstö saa tehdä huolto- tai korjaustöitä, jotka vaativat mikroaaltoenergialle altistumista estävien suojusten poistamista, muille se on vaarallista

SÄILYTÄ NÄMÄ OHJEET KÄYTTÄJIEN ULOTTUVILLA TULEVAA KÄYTTÖÄ VARTEN

A.8 Laitteen puhdistaminen

- Älä koske laitteeseen märin käsin tai kun olet paljain jaloin.
- Ennen minkään puhdistustoimenpiteen aloittamista laite on asetettava turvalliseen tilaan.
- Noudata säännöllistä ja erikoishuoltoa varten määritettyjä tehtäviä. Varoitusten noudattamatta jättäminen voi aiheuttaa vaaroja henkilöstölle.
- Älä ruiskuta laitteeseen vettä äläkä käytä höyrypuhdistinta tai korkeapainepesuria.

A.9 Ennakoiva kunnossapito

Laitteen turvallisuuden ja suorituskyvyn takaamiseksi on suositeltavaa antaa huolto Electrolux Professional -huoltoteknikoiden tehtäväksi 12 kuukauden välein Electrolux Professional -huoltokäsikirjan mukaisesti. Ota yhteys paikalliseen Electrolux Professional -huoltoliikkeeseen, josta saat lisätietoja.

A.10 Osat ja lisävarusteet

Käytä vain alkuperäisiä lisävarusteita ja/tai varaosia. Muiden kuin alkuperäisten lisävarusteiden ja/tai varaosien käyttäminen saa valmistajan alkuperäisen takuun raukeamaan, ja laite ei ehkä tällöin enää vastaa turvastandardia.

A.11 Laitteen huolto

- Tarkastus- ja huoltovälit riippuvat laitteen käyttöolosuhteista ja ympäristöolosuhteista (pöly, kosteus jne.), joten täsmällisiä aikavälejä ei voida määrittää. Suositeltavaa on kuitenkin huoltaa laite huolellisesti ja säännöllisesti huoltoseisokkien minimoimiseksi.
- On suositeltavaa solmia huoltopalvelun kanssa sopimus koneen ennakoivaa ja säännöllistä kunnossapitoa varten.
- Ennen minkään huoltotoimenpiteen aloittamista laite on asetettava turvalliseen tilaan.
- Pistokkeen tulee olla kohdassa, jossa huoltotoimenpiteitä suorittava henkilö voi aina nähdä sen.
- Laitteen tehokkaan ja asianmukaisen toiminnan varmistamiseksi on oleellisen tärkeää, että huoltotoimenpiteet tehdään säännöllisesti käsikirjan ohjeita noudattaen.

A.12 Huoltopalvelu

ENNEN HUOLTOA JA SEN AIKANA NOUDATETTAVAT VAROTOIMET LIIAN SUURELLE MIKROALTOENERGIALLE ALTISTUMISEN VÄLTÄMISEKSI

- Älä käytä tai anna kenenkään käyttää uunia luukku avattuna.
- Tee kaikille uuneille seuraavat turvatarkastukset ennen magnetronin tai muiden mikroaaltolähteiden aktivoimista ja tee tarvittavat korjaukset:
 1. lukituksen toiminta
 2. luukun asianmukainen sulkeutuminen
 3. tiiviste ja tiivistyspinnat (muodon muuttuminen, kuluminen tai muu vaurio),
 4. saranoiden tai salpojen vauriot tai löystyminen
 5. putoamisen tai väärinkäytön merkit.
- Ennen kuin kytket mikroaaltotehon käyttötestiä tai tarkastusta varten tarkista, että magnetroni, aaltoputki tai siirtolinja ja uunin sisätila on oikein kohdistettu ja ehjä ja että liitännät on tehty oikein.
- Jos jokin lukituksen, näytön, luukun tiivisteiden tai mikroaaltojen tuotto- tai siirtojärjestelmän osa on viallinen tai väärin säädetty, se on korjattava, vaihdettava tai säädettävä tässä oppaassa kuvatun menettelyn mukaisesti ennen kuin laite luovutetaan omistajalle.
- Vain alkuperäiset varaosat takaavat laitteen turvastandardit.

A.13 Laitteen hävittäminen

- Tee laite toimintakyvyttömäksi ennen käytöstäpoistoa irrottamalla sen virtajohto. Irrota kaikki lukituslaitteet, jotta kukaan ei voi vahingossa jäädä loukkuun kaapin sisälle.

B TAKUUEHDOT JA POISSULKEMISET

Jos tämän tuotteen ostoon sisältyy takuu, takuu annetaan paikallisten määräysten mukaisesti edellyttäen, että laitteisto on asennettu ja sitä käytetään sen käyttötarkoituksen ja laitteiston mukana toimitettujen asiakirjojen mukaisesti.

Takuu on voimassa, kun asiakas on käyttänyt vain alkuperäisiä varaosia ja suorittanut huollon Electrolux Professionalin paperimuodossa tai sähköisessä muodossa saataville asetetun käyttö- ja huoltodokumentaation mukaisesti.

Electrolux Professional suosittelee Electrolux Professionalin hyväksymien puhdistus-, huuhtelu- ja kalkinpoistoaineiden käyttämistä optimaalisten tulosten saamista varten ja tuotteen pitämiseksi kunnossa pitkään.

Electrolux Professionalin takuuseen eivät sisälly seuraavat:

- huoltomatkaan liittyvät kulut, kun tuote toimitetaan ja noudetaan
- asennus
- koulutus laitteen käyttöön tai toimintaan

- kulutus- ja vaihto-osien vaihto (ja/tai toimitus), elleivät syynä ole materiaalivirheet tai valmistusviat, joista on ilmoitettu yhden (1) viikon kuluessa vian ilmenemisestä
- ulkoisen johdotuksen korjaus
- valtuuttamattomien korjausten tulosten korjaaminen sekä minkä tahansa vahingon, toimintahäiriön tai tehon heikkenemisen paranteleminen, kun sen syynä ja/tai perusteena on
 - sähköjärjestelmien tehoton ja/tai epänormaali toiminta (virta, jännite tai taajuus, mukaan lukien piikit ja/tai katkot)
 - riittämätön tai katkennut virran, höyryn, ilman tai kaasun syöttö (mukaan lukien epäpuhtaudet ja/tai muut tekijät, jotka eivät vastaa kulloisenkin laitteen teknisiä vaatimuksia)
 - putkituksen osat, komponentit tai kuluvat puhdistustuotteet, joita valmistaja ei ole hyväksynyt

- asiakkaan huolimattomuus, väärinkäyttö, virheellinen toimintatapa ja/tai soveltuvan laitedokumentaation sisältämien käyttö- ja hoito-ohjeiden laiminlyöminen
- mukaan lukien peukalointi, muokkaukset ja korjaukset valtuuttamattomien ulkopuolisten osapuolten toimesta
- Muiden kuin alkuperäisten osien käyttäminen (esim.: kulutusmateriaalit, kuluvat osat tai varaosat).
- ympäristöolosuhteet, jotka aiheuttavat lämpöön liittyvää kuormitusta (esim. ylikuumenemista tai jäätymistä) tai kemiallista kuormitusta (esim. korroosiota tai hapettumista)
- tuotteen sisään tai tuotteeseen liitetyt vieraat esineet
- onnettomuudet tai poikkeukselliset olosuhteet
- kuljetus ja käsittely, mukaan lukien naarmut, lovet, lohkeamiset ja/tai muut tuotteen pintaan tulleet vauriot, paitsi jos tällaisen vahingon syynä ovat materiaalivirheet tai valmistusviat ja niistä on ilmoitettu yhden (1) viikon kuluessa toimituksesta, ellei muuta ole sovittu

- tuote, jonka alkuperäinen sarjanumero on poistettu tai jota on muutettu tai joka ei ole selvästi luettavissa
- lamppujen, suodattimien ja minkä tahansa kulutusosien vaihto
- lisävarusteet ja ohjelmistot, joita Electrolux Professional ei ole hyväksynyt tai määrittänyt.

Electrolux Professionalin takuu ei ole voimassa, eikä valmistaja vastaa millään tavalla vahingoista, jos tuotteeseen tai sen laiteohjelmistoon/ohjelmistoon/ohjelmointiin tehdään minkäänlaisia muutoksia.

Takuuseen eivät kuulu määräaikaishuoltoon liittyvät toimet (mukaan lukien tällöin vaadittavat osat) eikä puhdistusaineiden toimittaminen, ellei niitä ole erityisesti lisätty paikalliseen, paikallisten ehtojen ja sääntöjen alaiseen sopimukseen.

Tarkista valtuutettujen huoltopisteiden luettelo Electrolux Professionalin verkkosivustolta.

C YLEISET TURVALLISUUSOHJEET



VAROITUS

Katso *“Varoitukset ja turvallisuustiedot”*.

C.1 Laitteeseen asennetut suojuukset

Suojukset

Laitteessa on

- kiinteät suojuukset (esim. kotelot, kannet, sivupaneelit jne.), jotka on kiinnitetty laitteeseen ja/tai runkoon ruuveilla tai pikakiinnittimillä ja jotka voidaan irrottaa tai avata ainoastaan työkaluilla tai vastaavilla apuvälineillä; siksi käyttäjä ei saa irrottaa tai peukaloida näitä osia. Valmistaja ei vastaa millään tavalla vahingoista, jotka ovat aiheutuneet niiden peukaloinnista tai käytön laiminlyönnistä
- keskinäisluokitut liikkuvat suojuukset (ovi), jotka avataan laitteen sisäosien käsittelyä varten
- laitteen sähköjärjestelmien saranoidut luukut tai ovet, jotka voidaan avata vain työkalujen avulla. Luukkuja tai ovea ei saa avata, kun laite on kytketty verkkovirtaan.

C.2 Laitteeseen tai sen lähelle kiinnitettävät turvallisuusmerkinnät

Kielto	Merkitys
	Turvalaitteiden irrottaminen on kielletty
	Tulipalon sammuttaminen vedellä on kielletty (sähköosissa)

Vaara	Merkitys
	Käsien puristumisvaara
	Varo, kuuma pinta
	Hengenvaarallisen sähköiskun vaara (sähköosissa jännitetietojen kanssa)

C.3 Käytön lopettaminen

Kun koneen käyttö lopetetaan, se on suositeltavaa tehdä käyttökelvottomaksi irrottamalla virtajohdot.

C.4 Käyttöä ja huoltoa koskevat turvaohjeet

- Laitteen käyttöön liittyvät vaarat ovat pääasiassa mekaani- sia tai lämmön ja sähkön aiheuttamia. Riskit on pyritty poistamaan ja minimoimaan mahdollisuuksien mukaan:
 - joko suoraan suunnittelun keinoin
 - tai epäsuorasti suojusten ja turvalaitteiden avulla.
- Mahdolliset häiriötilanteet ilmaistaan käyttöpaneelin näyttöissä.
- Huoltotoimenpiteiden aikana on olemassa kuitenkin riskejä, joita ei voida poistaa ja joita on pyrittävä välttämään erityisten toimintatapojen ja varotoimien avulla.
- Tarkastus-, puhdistus-, korjaus- ja huoltotöiden suorittaminen liikkuville osille on kielletty. Työntekijät on tehtävä tietoisiksi tästä kiellostä selkeiden varoituskilpien avulla.
- On varmistettava, että kaikkien turvalaitteiden asianmukainen toiminta ja sähkökaapeleiden eristys tarkistetaan säännöllisesti ja vioittuneet osat vaihdetaan uusiin.

Mikäli laitteen käytössä ilmenee jokin huomattava häiriö (esimerkiksi oikosulku, johdon irtoaminen liittimestä, moottorin toimintahäiriö, sähköjohtojen suojaputkien kunnan heikkene- minen jne.), laitteen tavanomaiseen käyttöön määrätyn henkilön tulee toimia seuraavien ohjeiden mukaisesti:

- Sammuta laite välittömästi ja katkaise kaikki syötöt (sähkö, kaasu, vesi).

C.5 Ennakoitavissa oleva virheellinen käyttö

Virheelliseksi käytöksi katsotaan kaikenlainen tämän käsi- kirjan vastainen käyttö. Laitteen toiminnan aikana ei saa suorittaa muita töitä tai toimenpiteitä, jotka katsotaan virhe- ellisiksi ja jotka yleensä voivat aiheuttaa riskejä käyttäjille tai vahingoittaa laitteistoa. Virheelliseksi käytöksi katsotaan

- laitteen huollon, puhdistuksen ja säännöllisten tarkistusten laiminlyönti
- rakennemuutokset tai toimintalogiikan muuttaminen
- suojusten tai turvalaitteiden muuntaminen
- käyttäjien, erikoisasiantuntijoiden ja huoltohenkilöiden hen- kilönsuojainten käytön laiminlyönti
- epäsopivien välineiden (työkalujen, portaiden jne.) käyttö
- palavien ja tulenarkojen tai muuten yhteensopimattomien tai työhön kuulumattomien aineiden jättäminen laitteen läheisyyteen
- laitteen väärä asennus;
- sellaisten sopimattomien esineiden tai tarvikkeiden asetta- minen laitteen sisään, jotka voivat vaurioittaa laitetta tai aiheuttaa tapaturmia tai saastuttaa ympäristöä

- laitteen päälle kiipeäminen
- laitteen käyttäminen käyttötarkoituksen vastaisesti
- muut sellaisia riskejä aiheuttavat toimintatavat, joita valmistaja ei voi poistaa.

C.6 Riskit, joita ei voi poistaa

Laitteen käyttöön liittyy vaaroja, joita ei ole voitu täysin poistaa suunnittelun keinoin tai sopivien suojusten avulla. Tässä käsikirjassa kuitenkin varoitetaan käyttäjää näistä vaaroista esittämällä tarkasti millaisia henkilönsuojaimia käyttäjien tulee käyttää. Vaarojen välttämiseksi jätä riittävästi vapaata tilaa yksikköä asentaessasi.

Vaaratilanteiden välttämiseksi laitetta ympäröivät alueet on aina

- pidettävä vapaina esteistä (tikkaat, työkalut, säiliöt, laatikot jne.)
- pidettävä puhtaina ja kuivina
- pidettävä hyvin valaistuna.

Ohjeiden täydellistämiseksi seuraavaan on koottu laitteen käyttöön jäljelle jäävät riskit. Mainittuja toimintatapoja on pidettävä väärinä, ja ne ovat siis ankarasti kiellettyjä.

Jäännösriskit	Vaaratilanteen kuvaus
Liukastuminen tai kaatuminen	Käyttäjä voi liukastua lattialla olevan veden, minkä tahansa nesteen tai lian vuoksi.
Palovammat ja hankaumat (esim. vastukset, kylmät vuoat, jäähdytyspiirin lamellit ja putket)	Käyttäjä koskettaa tarkoituksella tai vahingossa laitteen sisäisiä osia ilman suojakäsineitä.
Hengenvaarallinen sähköisku	Kosketus sähköosiin huoltotöiden aikana, kun virtaa ei ole katkaistu sähkötaulusta
Puristuminen tai leikkautuminen	Mahdollinen yläraajojen loukkaantumisvaara laitteen kannen sulkemisen aikana.
Kuormien kaatuminen	Laitteen tai pakkauksen siirtämisen aikana käytetään sopimattomia nostolaitteita, tai välineitä tai kuorma ei ole tasapainossa.
Kemikaalivaarat	Kemikaalikosketus (esim. pesuaine, huuhteluaine, kalkinpoistoaine jne.) ilman sopivia suojavarusteita. Lue aina käyttämäsi tuotteen käyttöturvallisuustiedotteet ja etiketit.

D YLEISTÄ

D.1 Johdanto

Tämä käyttöopas antaa eri laitteistoja koskevia tietoja. Käyttöoppaan sisältämät tuotekuvat ovat ainoastaan esimerkkejä.

Huomaa, että käsikirjan kuvat ja kaaviot eivät ole oikeassa mittakaavassa. Ne toimivat lisäyksinä kirjoitettuihin ohjeisiin antaen lyhyen yhteenvedon, mutta eivät kuvaa laitetta tarkasti.

Laitteen asennuskaavioissa olevat numeroarvot on annettu millimetreinä ja/tai tuumina.

D.2 Käyttötarkoitus ja rajoitukset

Laite on tarkoitettu välipalojen lämmittämiseen tai kypsentämiseen.

Kaikenlainen muu käyttö katsotaan käyttötarkoituksen vastaiseksi.



HUOM!

Valmistaja ei vastaa käyttötarkoituksen vastaisesta käytöstä.

D.3 Tarkastukset

Laitteiden korkealaatuinen toiminta ja tehokkuus on varmistettu laboratoriotestien avulla.

Laite on toimitettaessa käyttövalmis.

Testi- ja tarkastusraportit sisältyvät laitteen mukana toimitettujen asiakirjojen liitteisiin (silmämääräinen tarkastus - sähköosien tarkastus - toimintatarkastus).

D.4 Tekijänoikeudet

Tämä käsikirja on tarkoitettu ainoastaan käyttäjän ohjekirjaksi ja sen saa luovuttaa kolmansille osapuolille vain Electrolux Professional SpA -yhtiön luvalla.

D.5 Käsikirjan säilyttäminen

Käsikirja on säilytettävä ehjänä koko laitteen käyttöajan aina sen lopulliseen käytöstäpoistoon saakka. Jos laite luovutetaan, myydään, vuokrataan tai annetaan leasing-käyttöön, tämän käsikirjan tulee seurata laitetta.

D.6 Käsikirjan kohderyhmä

Tämä käsikirja on tarkoitettu seuraaville henkilöille:

- kuljetusliike ja konetta siirtävä henkilöstö
- asennus- ja käyttöönottohenkilöstö
- Laitteen käyttäjien työnantaja ja työpaikan vastuuhenkilö.
- Laitteen normaaliin käyttöön osallistuva henkilöstö.
- pätevä henkilökunta – huoltopalvelu (katso huoltokäsikirjaa).

D.7 Määritelmät

Seuraavassa on määritelmät tärkeimmille käsikirjassa käytetyille termeille. Lue nämä määritelmät huolellisesti ennen muiden osien lukemista.

Käyttäjä	Laitteen asennus-, säätö-, käyttö- ja huoltohenkilökunta, puhdistus- ja korjaustöitä suorittavat henkilöt sekä kuljetukseen osallistuvat henkilöt.
Valmistaja	Electrolux Professional SpA tai mikä tahansa Electrolux Professional SpA: n valtuutettu huoltoliike.
Laitteen normaaliin käyttöön osallistuva henkilöstö	Käyttäjät, jotka ovat saaneet ohjeet ja koulutuksen laitteen normaaliin käyttöön liittyviin toimenpiteisiin sekä siihen liittyviin vaaroihin.
Huoltopalvelu tai pätevä henkilökunta	Valmistajan valmentama/kouluttama henkilö, joka ammattitaitonsa, kokemuksensa, erityiskoulutuksensa sekä tapaturmantorjuntamääräysten tuntemuksen perusteella pystyy arvioimaan laitteella suoritettavat toimenpiteet ja tunnistamaan ja välttämään mahdolliset vaarat. Hän on mekaniikan, sähkötekniikan ja elektroniikka-alan jne. ammattilainen.
Vaara	Mahdollisten vammojen ja terveysvaarojen aiheuttaja.
Vaaratilanne	Mikä tahansa tilanne, jossa käyttäjä altistuu yhdelle tai useammalle vaaralle.
Riski	Mahdollisten vammojen tai terveysvaarojen todennäköisyyden ja vakavuuden yhdistelmä vaaratilanteessa.

Suojaukset	Turvatoimenpiteet, jotka sisältävät erityisten teknisten menetelmien käytön (suojukset ja turvalaitteet) käyttäjien suojaamiseksi vaaroilta.
Suojus	Laitteen osa, jota käytetään erityisellä tavalla suojauksen aikaansaamiseksi fyysisen esteen avulla.
Turvalaite	Laitte (muu kuin suojus), joka poistaa vaaran tai vähentää sitä. Laitetta voidaan käyttää yksinään tai yhdessä suojuksen kanssa.
Asiakas	Henkilö, joka on ostanut laitteen ja/tai joka päättää sen käytöstä ja käyttää sitä (esimerkiksi yritys, yrittäjä tai yhtiö).
Hengenvaarallinen sähköisku	Sähkövirran vahingossa tapahtuva purkautuminen ihmiskehoon.

D.8 Vastuu

Valmistaja ei vastaa millään tavalla vahingoista ja toimintahäiriöistä, jotka ovat aiheutuneet:

- tämän käsikirjan ohjeiden noudattamisen laiminlyönnistä
- korjausten suorittamisesta sääntöjen vastaisesti ja muiden kuin varaosaluettelon sisältämien varaosien käytöstä (muiden kuin alkuperäisten varaosien ja lisävarusteiden asentaminen ja käyttäminen voi haitata laitteen toimintaa ja saada valmistajan alkuperäisen takuun raukeamaan)
- asiantuntemattomien henkilöiden suorittamista toimenpiteistä
- valtuuttamattomista muutoksista tai toimenpiteistä
- puuttuvasta, puutteellisesta tai riittämättömästä huollosta
- laitteen väärästä käytöstä
- ennakoimattomista poikkeustilanteista
- laitteen käytöstä asiantuntemattoman ja/tai kouluttamattoman henkilöstön toimesta
- käyttömaassa voimassa olevien työpaikkaa koskevien turvallisuus-, hygieni- ja terveystieteiden noudattamatta jättämisestä.

Valmistaja ei vastaa millään tavalla vahingoista, jotka ovat aiheutuneet käyttäjän tai asiakkaan tekemien omavaltainen muutosten tai muunnosten vuoksi.

Työnantaja tai työpaikan vastuuhenkilö tai tekniseksi tukihenkilöksi määritetty henkilö on vastuussa työntekijöiden käyttöön

annettavien, sopivien henkilösuojainten määrittämisestä ja valitsemisesta käyttömaassa voimassa olevien määräysten mukaisesti.

Valmistaja ei millään tavoin vastaa käsikirjan sisältämistä mahdollisista epätasällisyyksistä, mikäli ne johtuvat painovirheistä tai käännösvirheistä.

Mahdolliset asennusta, käyttöä ja huoltoa koskevien ohjeiden lisäykset, jotka valmistaja katsoo tarpeelliseksi toimittaa asiakkaalle, on säilytettävä yhdessä käsikirjan kanssa, johon ne olennaisesti kuuluvat.

D.9 Asiakkaan toimesta suoritettava pakkauksen tarkastaminen

- Tuotteen turvallinen kuljettaminen ja asiakkaalle toimittaminen on kuljetusliikkeen vastuulla.
- Tee ilmoitus kuljetusliikkeelle, jos havaitset näkyviä tai piileviä vikoja.
- Merkitse mahdolliset vahingot tai puutteet rahtikirjaan laitetta vastaanottaessasi.
- Kuljettajan täytyy allekirjoittaa rahtikirja: kuljetusliike voi hylätä valituksen, jos rahtikirjaa ei ole allekirjoitettu (kuljetusliike voi toimittaa tarpeellisen lomakkeen).
- Mikäli tuotteessa havaitaan vasta pakkauksen purkamisen jälkeen piileviä vikoja tai puutteita, kuljetusliike on pyydetävä tarkistamaan tavara 15 päivän kuluessa.

Pakkauksen tarkastamisen jälkeen

- Poista pakkaus.
Ole varovainen kun otat laitteen pakkauksesta ja käsittelet sitä, jotta se ei saa iskuja.
- Ota talteen kaikki pakkauksessa olevat asiakirjat.

D.10 Varastointi

Laitte ja/tai sen osat on varastoitava suojattuina kosteudelta, voimakkailta aineilta ja värähtelyiltä ympäristön lämpötilassa, joka on -10 °C [14 °F] - 50 °C [122 °F].

Laitteen varastointipaikan on täytettävä seuraavat vaatimukset:

- Se pystyy kantamaan laitteen aiheuttaman kuormituksen.
- Siinä on tasainen lattiapinta, jotta laitteeseen ei tule muodonmuutoksia eivätkä sen tukijalat vaurioidu.

E TEKNISET TIEDOT

E.1 Laitteen ja valmistajan tunnistetiedot

Tyypikilvessä näkyvät koneen tunnistetiedot ja tekniset tiedot.

Kuvassa näkyy esimerkki laitteesta olevasta merkinnästä tai tyypikilvestä:

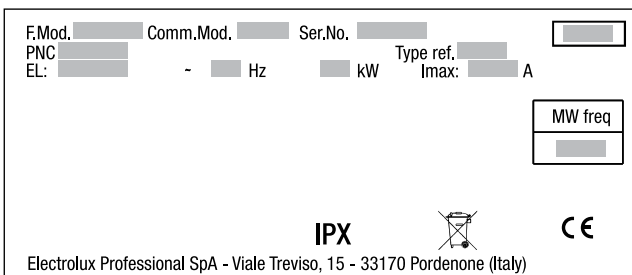

Kilven sisältämien tietojen merkitys näkyy alla olevassa taulukossa:

F.Mod.	laitteen valmistustehtaan kuvaus
Comm.Mod.	kaupallinen kuvaus
PNC	valmistuksen tuotekoodi
Ser.No.	sarjanumero
Type ref.	laitteen sertifiointiryhmä
V	syöttöjännite
Hz	syöttötaajuus

kW	virransyöttö
A	ottoteho
MW freq	mikroaaltojen taajuus
	CE-merkintä
	WEEE-kuvausmerkki
IPX4	suojausluokka pölyä ja vettä vastaan

E.2 Sähkövirran vaatimukset

Koneen vaihtovirtasyötön tulee vastata seuraavia vaatimuksia:

- suurin sallittu jännitevaihtelu $\pm 5\%$
- suurin sallittu taajuuden vaihtelu $\pm 1\%$ jatkuvasti, $\pm 2\%$ lyhytaikaisesti.

Särökertoimen, kolmivaihesyöttöjännitteen epätasapainon, jännitepulssien, katkosten, jännitekuoppien ja muiden sähköominaisuuksien tulee vastata standardin EN 60204-1 (IEC 60204-1) kohdassa 4.3.2 mainittuja vaatimuksia.



VAROITUS

Laitteen sähkönsyöttö on suojattava ylivirralla (oikosulut ja ylikuormitukset) sulakkeiden tai sopivien lämpömagneettisten suojakytkimien avulla. Virtajohdon ja sähköverkon väliin tulee asentaa herkkätoiminen, manuaalisesti palautettava moninapainen lämpömagneettinen differentiaalikytkin, jonka kontaktiväli pystyy katkaisemaan virran täysin ylijänniteluokan III olosuhteissa.



VAROITUS

Suojaus epäsuorilta kontakteilta (sähkönsyöttötyypin ja potentiaalintasaussuojapiirin maadoitusten liitännöiden mukaisesti) on kuvattu standardin EN 60204-1 (IEC 60204-1) kohdassa 6.3.3, käytetään suojalaitteita, jotka varmistavat automaattisen sähkönsyötön katkeamisen, kun esiintyy eristysvika TN- tai TT-järjestelmissä, tai IT-järjestelmissä käytetään eristystilan valvontalaitetta tai differentiaalivirran suojalaitetta, joka aktivoi automaattisen katkaisun (on asennettava eristystilan valvontalaite, joka osoittaa mahdollisen ensimmäisen jännitteessä olevan osan maasulun, ellei ole asennettu suojalaitetta virran katkaisemiseen tällaisen vian sattuessa. Tämän laitteen täytyy aktivoitua äänimerkki ja/tai näkyvä ilmoitus, jonka tulee jatkua koko vian keston ajan). Esimerkki: TT-järjestelmään on asennettava ennen virransyöttöä differentiaalikytkin laukeamisvirralla (esimerkiksi 30 mA), joka liittyy sen rakennuksen maadoitusjärjestelmään, johon kone asennetaan.

F ASENTAMINEN JA KOKOONPANO

F.1 Johdanto



VAROITUS

Katso *“Varoitukset ja turvallisuustiedot”*.

Laitteen asianmukaisen toiminnan ja turvallisen käytön varmistamiseksi on erittäin tärkeää noudattaa tarkasti tässä kappaleessa annettuja ohjeita.

Kun laite on paikallaan, tarkista sen tasapainotus ja tarvittaessa säädä sitä. Tuotteen epätasapaino voi aiheuttaa toimintahäiriöitä.

F.2 Asiakkaan vastuu

Asiakkaan tehtävät, vaatimukset, toimenpiteet ja vastuut ovat seuraavat:

- Laitteen asennusalustan tasaisuus on tarkistettava.
- Laite tulee kytkeä maadoitettuun pistorasiaan ja verkkovirran jännitteen tulee vastata arvokilvessä mainittuja arvoja.



HUOM!

Sähköliitettä koskevat ohjeet löytyvät kappaleesta *“A.6 Sähköliitäntä”*.

F.3 Laitteen tilarajoitukset

- Laitteen ympärille on jätettävä riittävästi tilaa (toimenpiteiden, huoltotöiden jne. suorittamista varten).
- Vapaata tilaa henkilöstön kulkemista varten on oltava vähintään 50 mm muualla paitsi koneen takana.
- Tilaa on oltava enemmän, mikäli tilassa käytetään muita varusteita ja/tai sen kautta viedään muita varusteita ja/tai välineitä tai jos työpaikan sisälle tarvitaan poistumisteitä.
- Pidä käytön aikana oikeat asennuskaaviossa näkyvät etäisyydet.

F.4 Sijoittaminen



VARO

- Laitetta ei ole suunniteltu asennettavaksi kalusteen sisään.
- Kone on ehdottomasti säädettävä vaakatasoon.
- Älä tuki laitteen ilmanvaihtoaukkoja.
- Laitteen paino on 47 kg. Ole varovainen!

Pura laite pakkauksesta seuraavalla tavalla:

1. Käytä suojakäsineitä. Katso lisätietoja kohdasta "A.2 Henkilönsuojaimet".
 2. Leikkaa pakkaushihnat ja poista suojakelmu, varo naarmuttamista pintoja, jos käytät apuna saksia tai veistä.
 3. Poista pahvinen yläsuojus, polystyreenisuojuukset kulmista ja sivusuojuukset.
 4. Huomioi laitteen asennuksessa toimenpiteen vaatimat turvavaroitukset sekä paloturvallisuus. Asenna laite ilmastoituun tilaan. Katso "Varoitukset ja turvallisuustiedot".
- Älä asenna laitetta lähelle kuumuutta tai rasvaa tuottavaa laitetta, kuten keittotaso, liesi, paistolaite tms., joka voi saada laitteen ulkolämpötilan kohoamaan.
 - Asennuskaaviot, joihin on merkitty laitteen sijoittamisen ja liitäntöjen vaatima tila, ovat käsikirjan alussa.

F.4.1 Lasin ja yläevyn minimivälin säätäminen (mallikohtainen)

- 0 pidäkettä: H = n. 13 mm
- 1 pidäke: H = n. 24 mm
- 2 pidäkettä: H = n. 35 mm
- 3 pidäkettä: H = n. 46 mm
- 4 pidäkettä: H = n. 57 mm



HUOM!

Pidäkkeiden määrä lasketaan ylhäältä lähtien (katso esimerkkiä)

- 4 pidäkettä

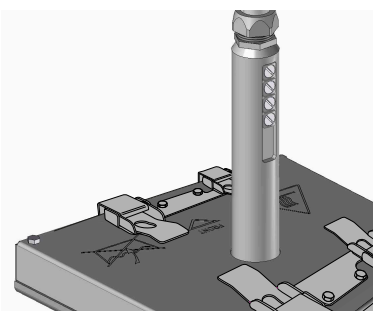

- 2 pidäkettä

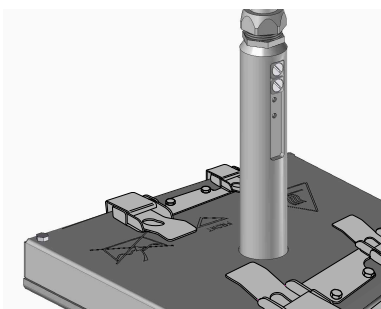

F.5 Työpaikka

Kaikkia asennuspaikassa voimassa olevia, seuraavia aiheita koskevia lakeja, määräyksiä ja säädöksiä on noudatettava.

- Työpaikkojen oikea valaistus.
- Työturvallisuus, tapaturmantorjunta.
- Pakolliset merkit ja signaalit.
- Hygienia.
- Työalueet ja reittien erottaminen hygieniasyistä.
- Palontorjunta.
- Alhaiset ilmaan joutuvat päästöt.

F.6 Jalkojen asennus

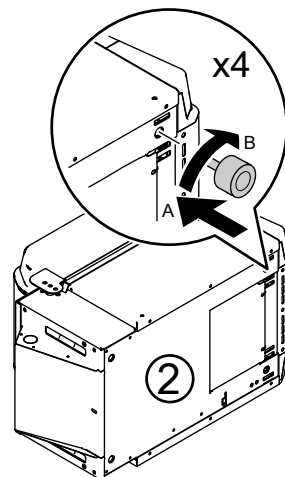
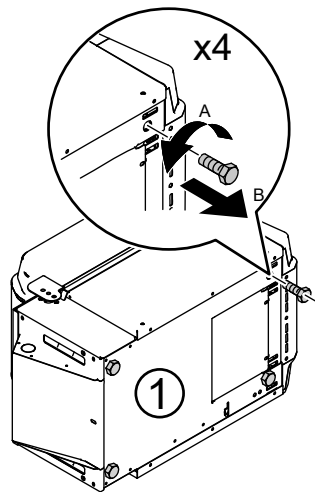

F.7 Kannen lukitusmekanismi (jos käytettävissä mallissa)

Laitteen siirtämisen ajaksi kytke toimintaan erityinen lukitusmekanismi kannen vahingossa avautumisen estämiseksi (katso seuraavaa kuvaa).

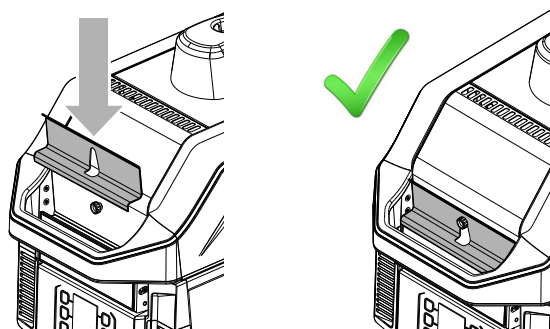

F.8 Sähköliitäntä



VAROITUS

Katso "Varoitukset ja turvallisuustiedot"



TÄRKEÄÄ

Laitteen kytkentä sähköverkkoon on suoritettava käyttömaassa voimassa olevien määräysten ja vaatimusten mukaisesti.

- Varmista, että laitteen sähkönsyöttö on vaatimusten mukainen ja kestää todellisen kuormituksen. Lisäksi liitännät on suoritettava ammattitaidolla ja laitteen käyttömaassa voimassa olevien määräysten mukaisesti.
- Pistokkeen on oltava saavutettavissa myös laitteen asennuspaikkaan sijoittamisen jälkeen. Varmista, että laite ei purista pistoketta. Vaurioitunut virtajohto voi ylikuumentua ja syttyä palamaan tai aiheuttaa oikosulun.
- Varmista, että tyyppikilvessä mainittu koneen syöttöjännite vastaa verkkojännitettä.
- Varmista, että pistorasiassa on tehokas maadoitus.



TÄRKEÄÄ

Japaniin toimitettavat kolmivaihemallit:

Kytke vapaana olevat liittimet johtimen merkinnässä olevan sekvenssin mukaisesti L1 - L2 - L3. Katso seuraava kaavio:

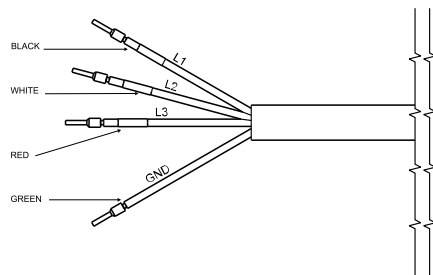

VARO

MAADOITUSOHJEET: Tämä laite täytyy maadoittaa. Oikosulun sattuessa maadoitus vähentää sähköiskun vaaraa antamalla sähkövirralle poistumistien. Tässä laitteessa on maadoituspistokkeella varustettu johto. Pistoke täytyy laittaa oikein asennettuun ja maadoitettuun pistorasiaan.



VAROITUS

Maadoituksen väärä käyttö voi johtaa sähköiskuvaaraan.

Ota yhteys pätevään sähköasentajaan tai huoltoteknikkoon, jos et ymmärrä kunnolla maadoitusohjeita, tai jos et ole varma, että laite on oikein maadoitettu, ja:

1. Jos on käytettävä jatkojohtoa, käytä vain kolmijohtimista jatkojohtoa, jossa on kolminapainen maadoituspistoke, ja kolmireikäistä pistorasiaa, johon laitteen pistoke sopii. Jatkojohtoon merkityn luokan tulee olla yhtä suuri tai suurempi kuin laitteen sähköluokitus, tai

2. Älä käytä jatkojohtoa. Jos virtajohto on liian lyhyt, kutsu pätevä sähkömies tai huoltoteknikko asentamaan pistorasia laitteen lähelle.



VAROITUS

Maadoitus on pakollinen, vihreä johdin.

Jos virtajohto täytyy vaihtaa, ota yhteys tekniseen huoltoon ja vaihda se alkuperäiseen varaosaan. Vain laitteen valmistaja on valtuutettu toimittamaan varaosia ja purkamaan ja kokoonpanemaan osat, suoraan tai valtuutetun huoltokeskuksen kautta.



TÄRKEÄÄ

Korjaus- ja huoltotoimenpiteitä saa suorittaa ainoastaan asiantunteva ja valmistajan valtuuttama henkilökunta.

Asenna aina pääkytkin, jossa on lämpömagneettinen katkaisulinja, jotta laite voidaan eristää järjestelmästä. Koskettimien välin avoimessa asennossa ja vuotovirran enimmäisarvon on oltava voimassa olevien määräysten mukaiset.

- Kytke pistoke pistorasiaan vasta asennuksen päätyttyä.
- Käytä aina oikein asennettua, suojattua pistorasiaa.
- Älä käytä jakorasioita ja jatkojohtoja.
- Älä vedä virtajohtoa laitteen irrottamiseksi. Ota aina kiinni pistokkeesta.
- Älä koske virtajohtoa tai pistoketta märin käsin.
- Laitteisto täytyy myös liittää potentiaalintasausjärjestelmään, liitännä tehdään ruuvilla "EQ" (katso "Asennuskaavio"), jossa on merkki ∇ . Potentiaalintasauskaapelin minimihalkaisija on vähintään 10 mm².

F.9 Pakkauksen hävittäminen

Pakkausmateriaalit tulee hävittää laitteen käyttömaassa voimassa olevien määräysten mukaisesti. Kaikki pakkausmateriaalit ovat ympäristöystävällisiä.

Ne voidaan säilyttää ilman vaaraa, tai ne voidaan kierrättää tai polttaa jätteiden polttolaitoksessa. Kierrätyskelpoiset muoviosat on merkitty seuraavasti:



Polyeteeni

- Ulkopakkaus
- Ohjepussi



Polypropeeni

- Hihnat



Styroksi

- Kulmasuojukset

Puu- ja pahviosat voidaan hävittää laitteen käyttömaassa voimassa olevien määräysten mukaisesti.

G LAITTEEN NORMAALI KÄYTTÖ

G.1 VAROTOIMET LIIAN SUURELLE MIKROAALTOENERGIALLE ALTISTUMISEN VÄLTÄMISEKSI

- Älä käytä uunia luukku avoinna, sillä uunin toiminta luukku avattuna voi aiheuttaa haitallista altistumista mikroaaltoneuralle. On tärkeää, että turvalukituksia ei ohiteta eikä käsitellä asiattomalla tavalla.
- Älä laita mitään uunin etupaneelin ja luukun väliin ja pidä tiivistyspinnat puhtaina liasta ja puhdistusaineen jäämistä.
- Älä käytä uunia, jos se on vahingoittunut. On erittäin tärkeää, että uunin luukku sulkeutuu moitteettomasti ja että seuraavat osat eivät ole vahingoittuneet:

- a. luukku (vääntynyt)
 - b. saranat ja salvat (rikki tai löysällä)
 - c. luukun tiivisteet ja tiivistyspinnat
- Uunin säätäminen tai korjaus on sallittu ainoastaan asiantuntevalle huoltohenkilöstölle.

G.2 Laitetta käyttävän henkilöstön ominaisuudet

Asiakkaan tulee varmistaa, että laitteen normaaliin käyttöön osallistuva käyttöhenkilöstö on saanut riittävän koulutuksen ja osaa suorittaa tehtävänsä.

Toimenpiteen suorittajan täytyy:

- ovat lukeneet käsikirjan ja ymmärtäneet sen sisällön
- ovat saaneet riittävän koulutuksen ja ohjeistuksen tehtävien suorittamiseksi turvallisesti
- ovat saaneet erityiskoulutuksen laitteen asianmukaista käyttöä varten.



TÄRKEÄÄ

Asiakkaan tulee varmistaa, että oma henkilöstö on ymmärtänyt annetut ohjeet ja erityisesti laitteen käyttöön liittyvää turvallisuutta ja työhygieniää koskevat asiat.

H TUOTTEEN KUVAUS

H.1 Laite

Laitetta käytetään välipalojen paistamiseen tai lämmittämiseen.

Laitteessa on kolme erilaista lämmityselementtiä:

- kosketuslevyt,
- infrapunasäteily,
- mikroaallot.

Edestä katsottuna

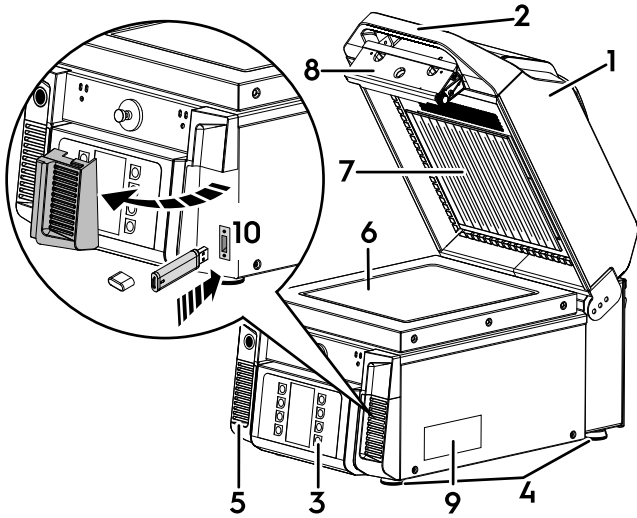

1. Luukku
2. Kahva
3. Käyttöpaneeli
4. Jalat
5. Ilmanvaihtoaukot
6. Lasi
7. Ylempi levy
8. Lukko
9. Arvokilpi
10. USB-tikun sijainti

Takaa katsottuna

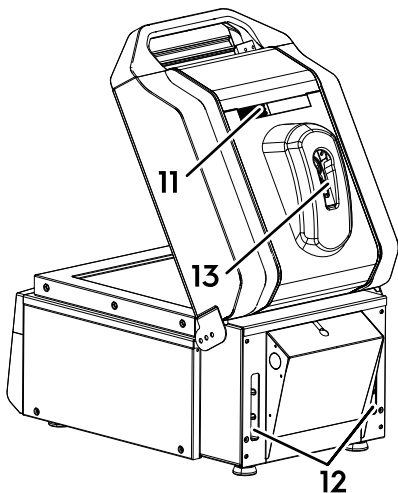

G.3 Laitteen käyttöä koskevat perusvaatimukset

- Laitteen erityiskäyttömenetelmien tuntemus ja erityistä kokemusta laitteen käytöstä.
- Riittävä yleissivistys ja perustason tekninen tuntemus käsikirjan sisällön lukemiseksi ja ymmärtämiseksi – piirrosten, merkkien ja kuvamerkkien oikea tulkinta mukaan lukien.
- Riittävät tekniset taidot käsikirjassa kuvatun vastualueen mukaisten toimenpiteiden suorittamiseksi turvallisesti.
- Työhygieniä- ja työturvallisuusmääräysten tuntemus.

11. Höyryn poistokammio
12. Ilmanvaihtoaukot
13. Ylempi levy ja sen lukituslaite

H.2 Käyttöpaneelin kuvaus

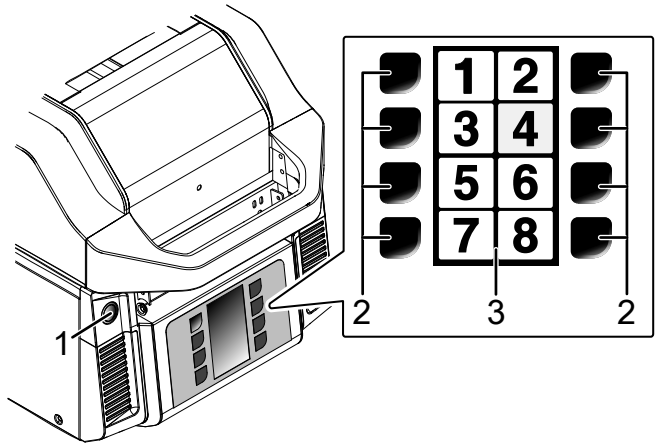

1	Virtakytkin
2	Ohjelmien valintapainikkeet
3	Näyttö

H.2.1 Näyttö

Näyttö on jaettu kahdeksaan yhtä suureen osaan. Jokaiseen osaan liittyy ohjelmapainike.

Kun ohjelmapainiketta painetaan, vastaava näytön osa on päällä.

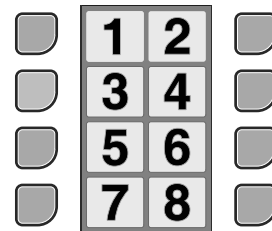

Kuva 1 Näytön rakenne



HUOM!
Tämä näyttö ei ole kosketusnäyttö. Haluttu ohjelma valitaan painamalla vastaavaa sivulla olevaa painiketta.

Laitteessa on kahdeksan valmiiksi asetettua ohjelmaa. Jos haluat tehdä niihin muutoksia, lue ohjeet kohdasta 1.5 *Lisäasetukset*.

H.3 Tarttumaton alusta

Alusta pitää laitteen puhtaampana ja lyhentää puhdistusaikaa.



TÄRKEÄÄ

Alustan käyttö on erittäin suositeltavaa tässä laitteessa.



Lasin päälle voi asettaa myös leivinpaperiarkin lasipinnan suojaamiseksi ruokajäämistä.

Aseta leivinpaperi lasin päälle:



HUOM!

Leivinpaperia ei tarvita, jos käytät mukana toimitettua alustaa.

1. Puhdista lasi (katso K.3.2 *Lasi ja kansi*).
2. Aseta leivinpaperi lasille.
Sen tulee peittää vain lasin pinta, älä laita sitä reunojen yli.

I KÄYTTÖ



VAROITUS

Katso "Varoitukset turvallisuustiedot".

ja

I.1 Käyttöönotto

Kytke laite toimintaan virtapainikkeella.

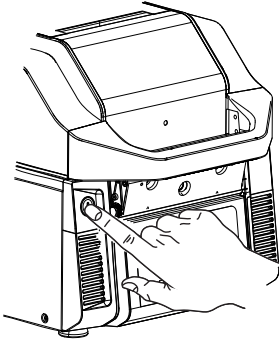

- Näytössä näkyy ensin "Tervetuloa"-sivu.
- Kansi avautuu automaattisesti.
Esilämmitys kestää noin 20 minuuttia.
- Esilämmityksen aikana laitteessa näkyy QR-koodi, jonka voi skannata tuotteen rekisteröimiseksi tai tarvittavien asiakirjojen esiin saamiseksi.

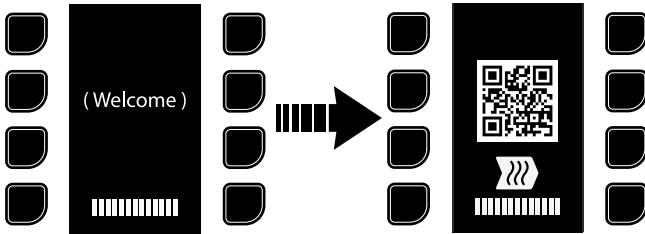

HUOM!

QR-koodin voi hakea esiin milloin tahansa ohjelmisivulta painamalla samanaikaisesti painikkeita 1 ja 3 kahden sekunnin ajan (katso Kuva 1 *Näytön rakenne*) tai avaamalla asetusvalikon annetulla

salasanalla ja painamalla kuvaketta .

- Tämän ajan kuluessa ei voi tehdä mitään toimenpiteitä.
- Esilämmitystavan päätyttyä näytössä näkyvät kaikki ohjelmat.

Laite on käyttövalmis.

I.2 Ohjelman asettaminen

- Haluttu ohjelma käynnistetään sulkemalla kansi ja painamalla vastaavaa ohjelmapainiketta.

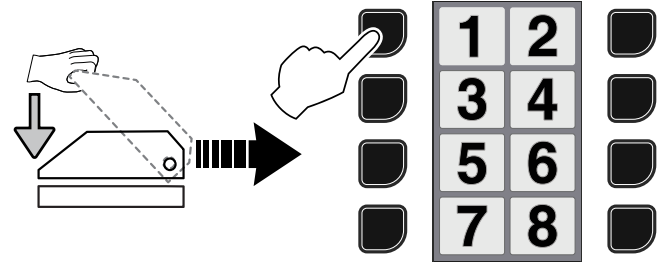

TÄRKEÄÄ

Painikkeisto voi olla erilainen riippuen mallista. Huomaa tässä tapauksessa, että "3/4"-painike vastaa numeroa "3" ja "S"-painike vastaa numeroa "4" ohjelmien asetusten tekemisen aikana.

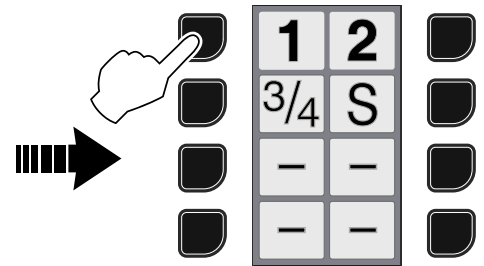

HUOM!

Symboli "-" merkitsee sitä, että ohjelma on poistettu. Voit asettaa ohjelman syöttämällä jakson kestoaika. Voit poistaa ohjelman asettamalla jakson kestoajan uudelleen.

- Kun jakso alkaa, näytössä näkyvät seuraavat tiedot:

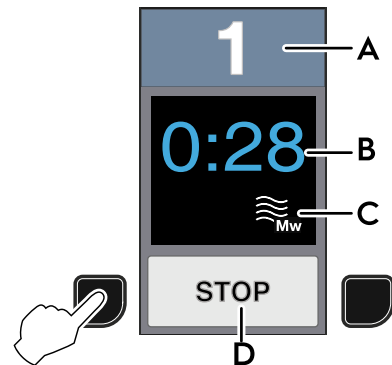

- A. Ohjelman numero
- B. Ohjelman ajastin / lähtölaskenta
- C. Mikroaaltovaihe käynnissä
- D. Ohjelman pysäytysvaihtoehto (voidaan toteuttaa painamalla painiketta "7" tai "8" 9 sekunnin kuluessa).

**HUOM!**

Jos avaat kannen ennen jakson päättymistä, näyttöön tulee kuvake ja laitteesta kuuluu äänimerkki 5 sekunnin ajan. Kun äänimerkki päättyy, kuvake jää näkyviin näytön alaosaan. Jos haluat poistaa tämän kuvakkeen, paina samanaikaisesti painikkeita "7" ja "8" 4 sekunnin ajan. Salasana-avalikon tullessa näkyviin syötä vaadittava salasana. Kuvake katoaa.

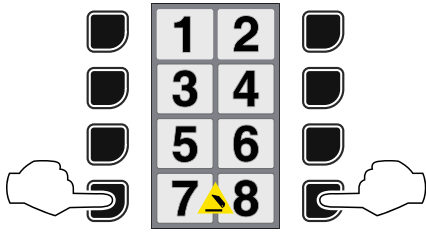
**Keltainen kolmiokuvake**

- Kun näyttössä näkyy keltainen kolmiokuvake, kytke laite pois päältä ja sitten päälle.
- Jos sama kuvake ilmestyy uudelleen näyttöön, paina 4 sekunnin ajan samanaikaisesti painikkeita "1" ja "2", kunnes näyttöön ilmestyy vikakoodi. Ilmoita näytöstä näkyvästä vikakoodista huoltoon.

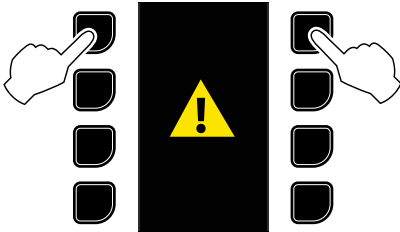
**HUOM!**

Painamalla samanaikaisesti painikkeita "1" ja "2" voidaan tuoda hälytysten lokimuisti näyttöön. Hälytystapahtumat tallentuvat päivämäärä- ja kellonaikamerkintöjen kanssa. Voit vierittää kaikkia hälytyksiä käyttämällä nuolipainikkeita. Kun olet valinnut haluamasi tapahtuman, voit tuoda näkyviin lisätietoja ilmenneestä ongelmasta painamalla painiketta .

Punainen kolmiokuvake

- Kun laitetta käytetään liian pitkään, se voi ylikuumentua. Tällöin näyttöön ilmestyy punainen kolmiokuvake. Odota, että ylikuumentunut laite jäähtyy.
- Joissain tapauksissa näyttöön tulee jäähtymisen jälkeen "Restart". Sammuta laite ja käynnistä se uudelleen.

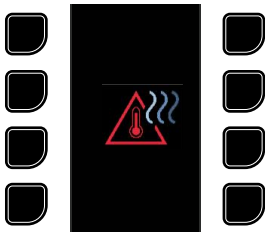
**Valmiustila**

- Kun laitetta ei ole käytetty vähään aikaan (aikakatkaistu on säädettävissä), se siirtyy automaattisesti valmiustilaan energian säästämiseksi.
- Jos kansi suljetaan valmiustilan aikana, laitteessa näkyy QR-koodi, jonka voit skannata ja tällä tavoin rekisteröidä tuotteen tai hakea tarvitsemiasi asiakirjoja.

**HUOM!**

QR-koodin voi hakea esiin milloin tahansa ohjelmisivulta painamalla samanaikaisesti painikkeita 1 ja 3 kahden sekunnin ajan (katso Kuva 1 *Näytön rakenne*) tai avaamalla asetusvalikon annetulla salasanalla ja painamalla

kuvaketta .

- Jos laite on kytkettävä valmiustilaan ennen aikakatkaistua, paina samanaikaisesti painikkeita "5" ja "6".

**HUOM!**

On mahdollista, että painikkeissa näkyy viivoja numeroiden sijaan, tässä tapauksessa paina vastaavaa kohtaa.

I.3 Perusasetukset

"Perusasetusvalikkoon" pääsyä varten vaaditaan salasana.

1. Paina samanaikaisesti painikkeita "7" ja "8" (tai "-" ja "-", mallista riippuen) kahden sekunnin ajan, kunnes salasana-avalikko aktivoituu.

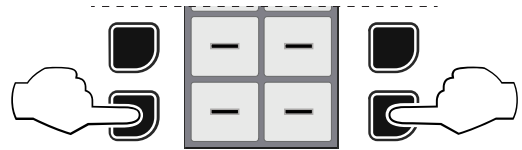
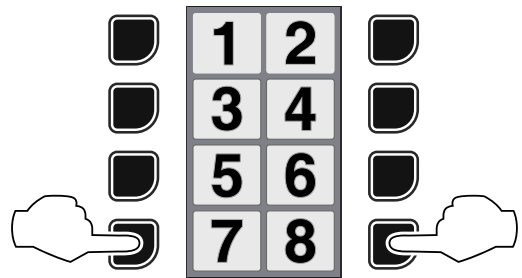

2. Tehtaan oletusarvoinen salasana on "1111". Anna salasana painamalla vastaavia painikkeita.

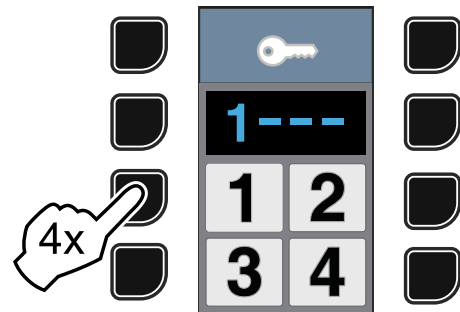
**HUOM!**

Vain työpaikan vastaavalla on pääsy perusasetuksiin.

Jos haluat muuttaa salasanaa, katso taulukkoa I.5.13 **SALASANAN MUUTTAMINEN** kappaleesta I.5 **Lisäasetukset**.

I.4 Perusasetukset

I.4.1 LAITTEEN JA OHJELMAN ASETUSTEN LATAAMINEN USB-TIKKUUN / USB-TIKUSTA

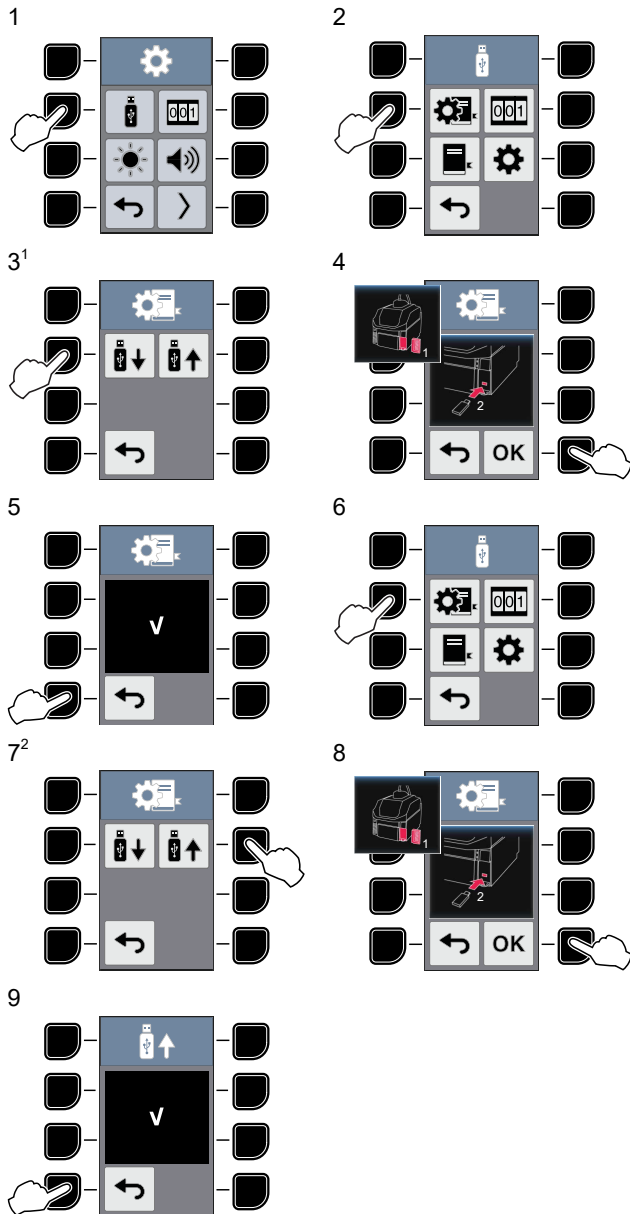

1. Lataa laitteen asetukset USB-tikkuun.
2. Lataa laitteen asetukset USB-tikusta.

I.4.2 LOG-JAKSON LATAAMINEN USB-TIKKUUN

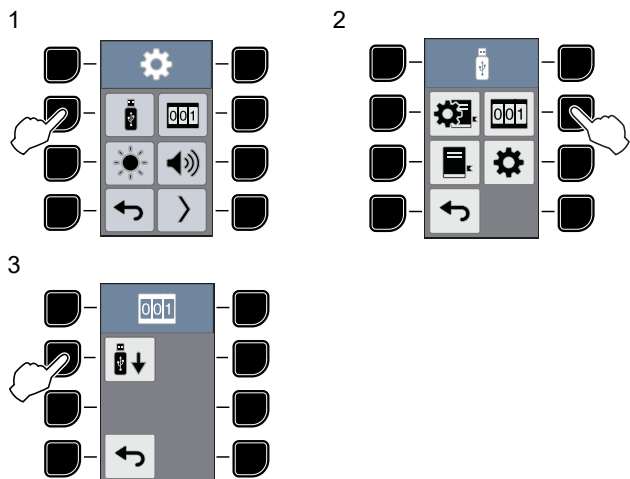

Seuraavia vaiheita varten katso taulukon I.4.1 LAITTEEN JA OHJELMAN ASETUSTEN LATAAMINEN USB-TIKKUUN / USB-TIKUSTA kohtia 4 ja 5.

I.4.3 OHJELMAN ASETUSTEN LATAAMINEN USB-TIKKUUN // USB-TIKUSTA

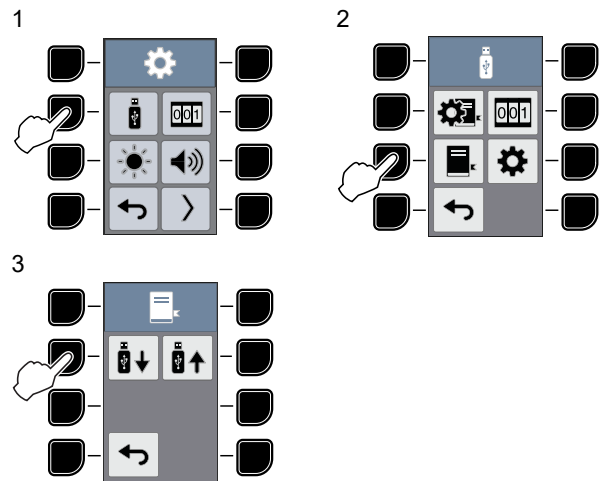

Seuraavia vaiheita varten katso taulukon I.4.1 LAITTEEN JA OHJELMAN ASETUSTEN LATAAMINEN USB-TIKKUUN / USB-TIKUSTA kohtia 4 – 5 ja 7– 8 – 9.

I.4.4 LAITTEEN ASETUSTEN LATAAMINEN USB-TIKKUUN / USB-TIKUSTA

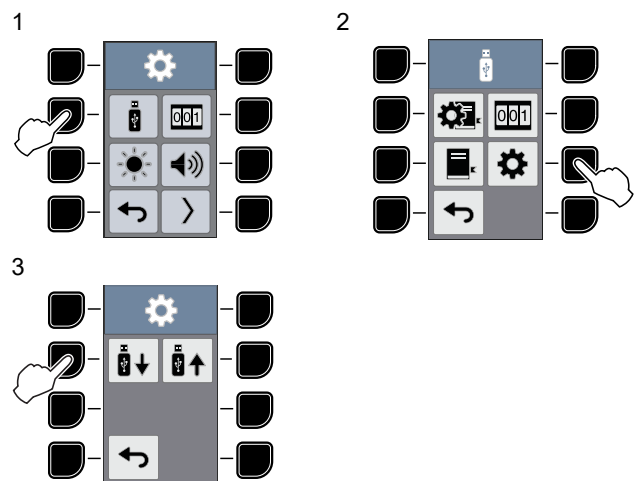

Seuraavia vaiheita varten katso taulukon I.4.1 LAITTEEN JA OHJELMAN ASETUSTEN LATAAMINEN USB-TIKKUUN / USB-TIKUSTA kohtia 4 – 5 ja 7– 8 – 9.

I.4.5 LASKINTEN HALLINTA

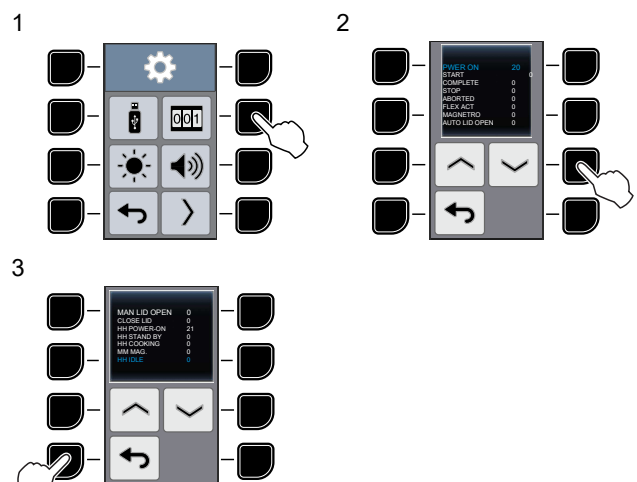

I.4.6 KIRKKAUS

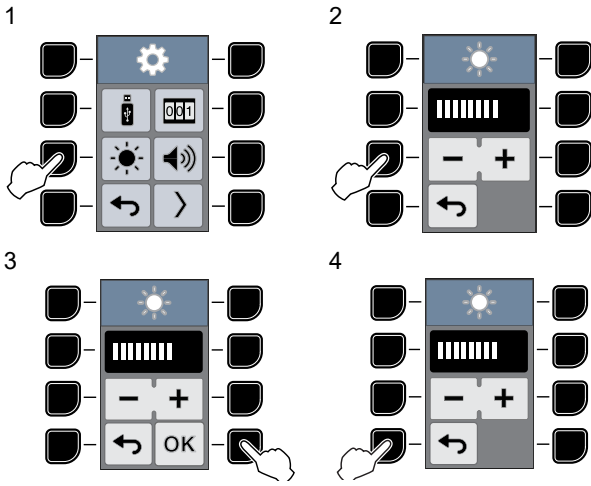

I.4.7 ÄÄNIMERKIN ASETUS

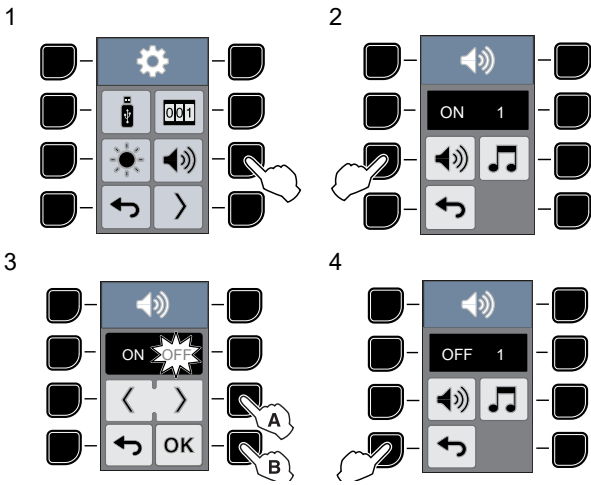

I.4.8 MELODIAN ASETUS

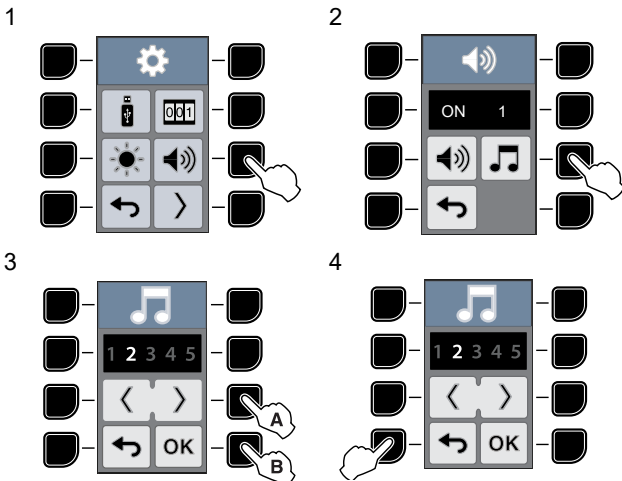

I.4.9 KELLONAJAN ASETUS

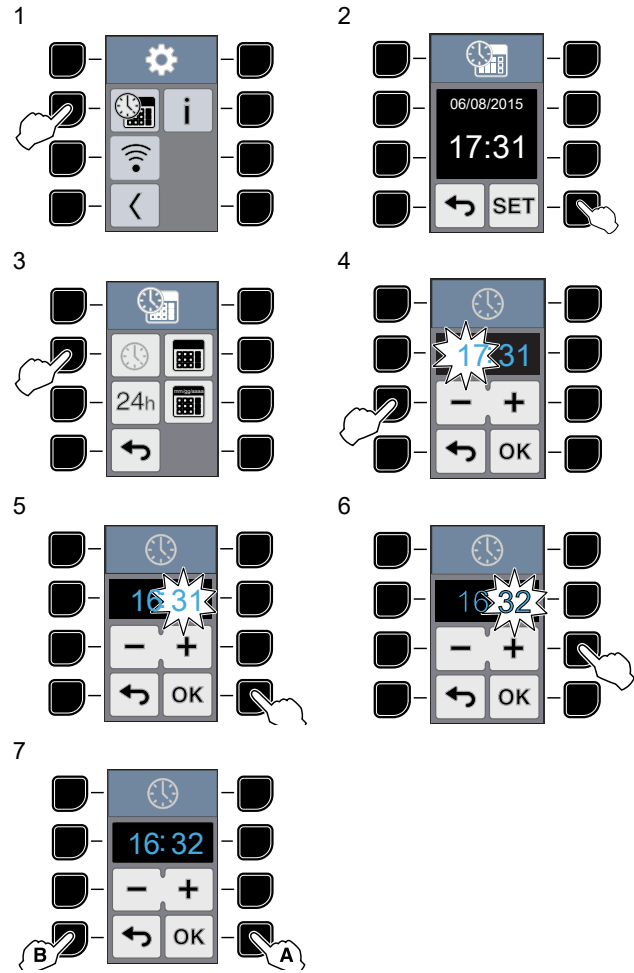

I.4.10 INFO DATA

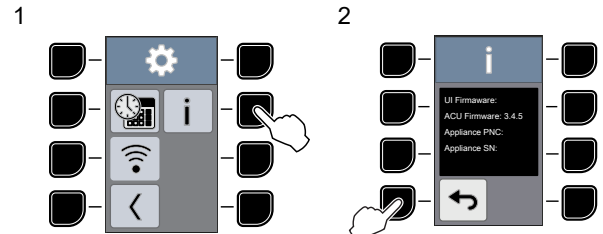

I.4.11 LIITETTÄVYYS

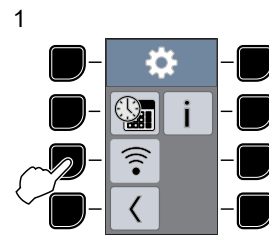

2 SIGNAALIN VALVONNAN VALINTA

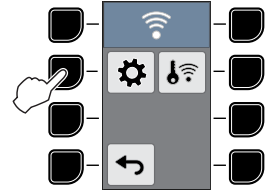

Tämän toiminnon avulla laite voidaan etäyhdistää huoltoon. Huolto pystyy tarkistamaan laitteessa mahdollisesti olevat virheet.

On suositeltavaa tarkistaa signaalin laatu ennen laitteen etäyhteyttä.

3 SIGNAALIN LUKEMINEN

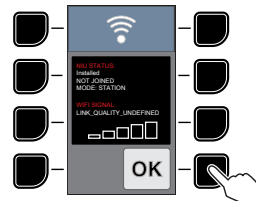

4 ETÄOHJAUksen AKTIVOINTI

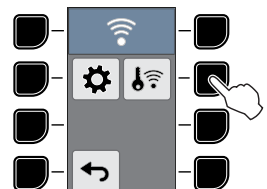

Tässä näytössä näkyy Wi-Fi-signaalin teho ja liittäkortin tila. Vahvista poistuaksesi.

5 ETÄOHJAUKSEN VAHVISTUS

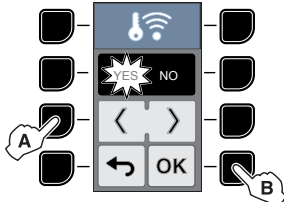

6 ETÄOHJAUKSEN TOIMINTA

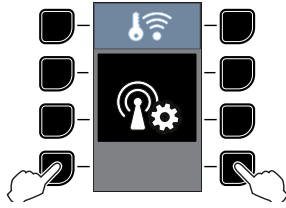

Jos etäyhteys huollon kanssa täytyy katkaista, paina samanaikaisesti painikkeita "7" ja "8" ja siirry suoraan kohtaan 8 YHTEYDESTÄ POISTUMINEN.

7 ETÄYHTEYS PÄÄTTYNYT

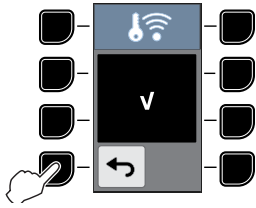

8 YHTEYDESTÄ POISTUMINEN

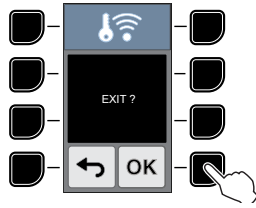

I.5 Lisäasetukset

I.5.1 Lisäasetusten valikon avaaminen

"Lisäasetusvalikkoon" pääsyä varten on syötettävä vaadittava salasana.

1. Paina samanaikaisesti painikkeita "7" ja "8" (tai – ja –) kahden sekunnin ajan ja saat näyttöön salasana-avalikon.

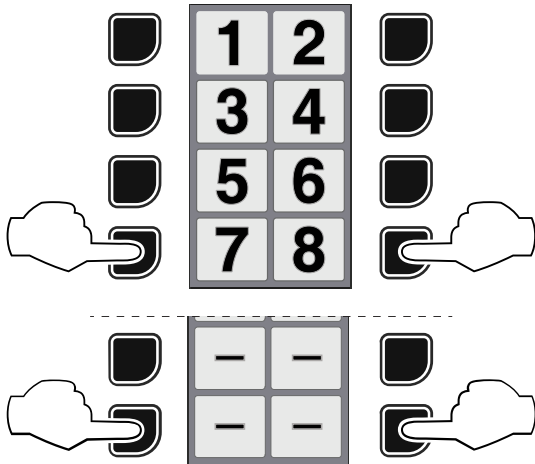

2. Anna salasana painamalla vastaavia painikkeita oikeassa järjestyksessä.

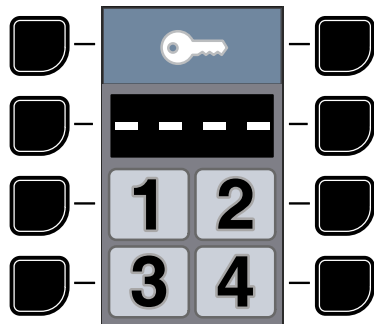

HUOM!
Vain ruoanlaitosta vastaavalla on pääsy lisäasetuksiin.

I.5.2 OHJELMAN ASETUS – Single Phase

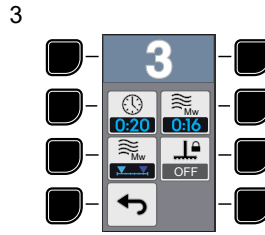
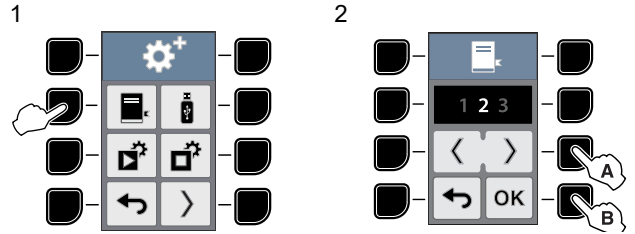

Koko ohjelman kesto

- Pidennä tai lyhennä koko ohjelman kesto.



Mikroaaltovaiheen kesto

- Pidennä tai lyhennä koko vaiheen kesto.



Aseta mikroaaltojen käynnistys

- Voit asettaa mikroaaltojen käynnistymisen ohjelman alussa tai lopussa.

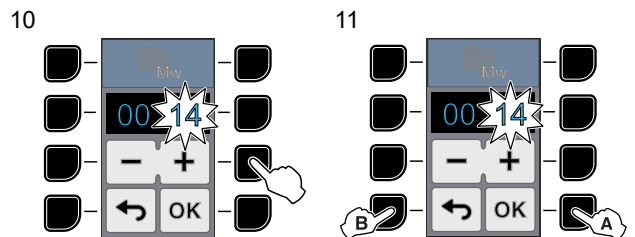
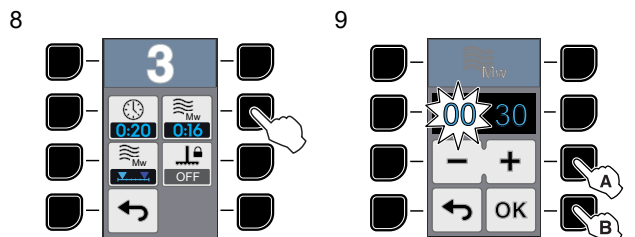
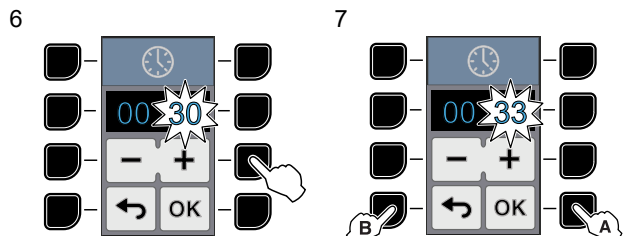
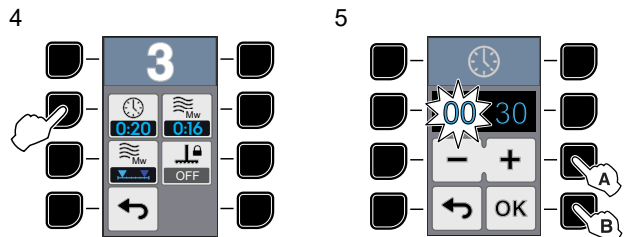

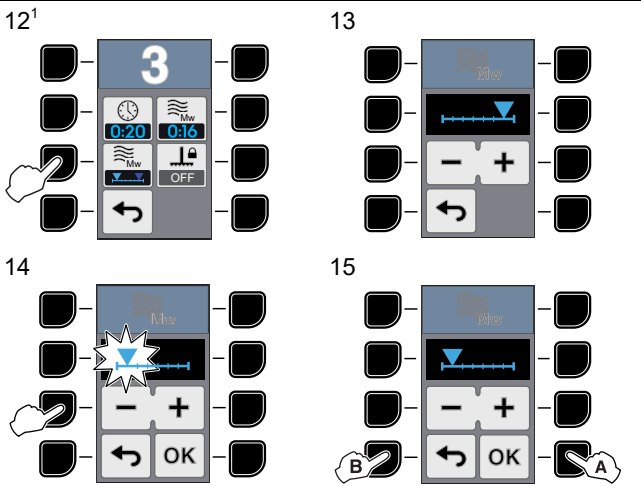

1. Tässä kohdassa voit valita mikroaaltovaiheen alkamisen (kypsennysjakson alussa tai lopussa).



VAROITUS

Kypsennysohjelmaa asetettaessa on suositeltavaa valita pienin tarvittava mikroaaltoteho suhteessa haluttuun lopputulokseen voileivällä.

Palvelun jatkumisen varmistamiseksi myös kiireisenä aikana suosittelemme, että reseptissä EI ylitetä seuraavia mikroaaltotoiminnon (MW) prosentteja mallin mukaisesti:

Suurin MW-määrä, %	Malli
60 %	200–230 V:n mallit
75 %	400–420 V:n mallit
ei rajoitusta	PEP Mallit, joissa on yksi magnetroni

I.5.3 FLEX (mallikohtainen)

Flex-tavassa on mahdollista tehdä kypsennys ylälevyn painamatta. Tässä kohdassa on mahdollista säätää Flex-toimintoa, jos parametri on aktivoitu (mallikohtainen).

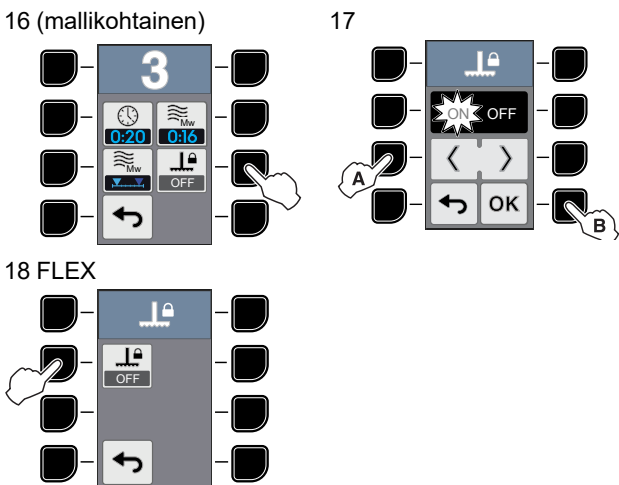

19 FLEX-OHJEET

Kun Flex-toiminto on käytössä, ylälevy palaa alkuasentoon kypsennysjakson päättyessä (mallikohtainen).

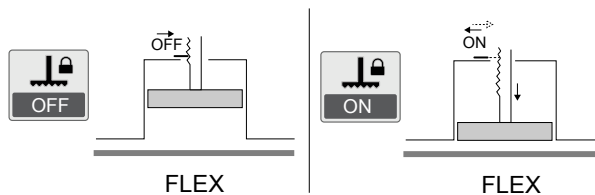

HUOM!
Tarvittaessa on mahdollista laskea ylälevy alas. Paina samanaikaisesti painikkeita "1" ja "8" laitteen ollessa valmis kypsennykseen ja kun näkyy seuraava näyttö.

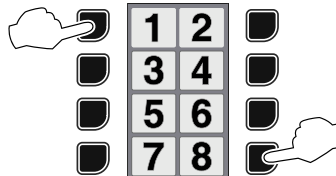

I.5.4 OHJELMAN ASETUS, MultiPhase

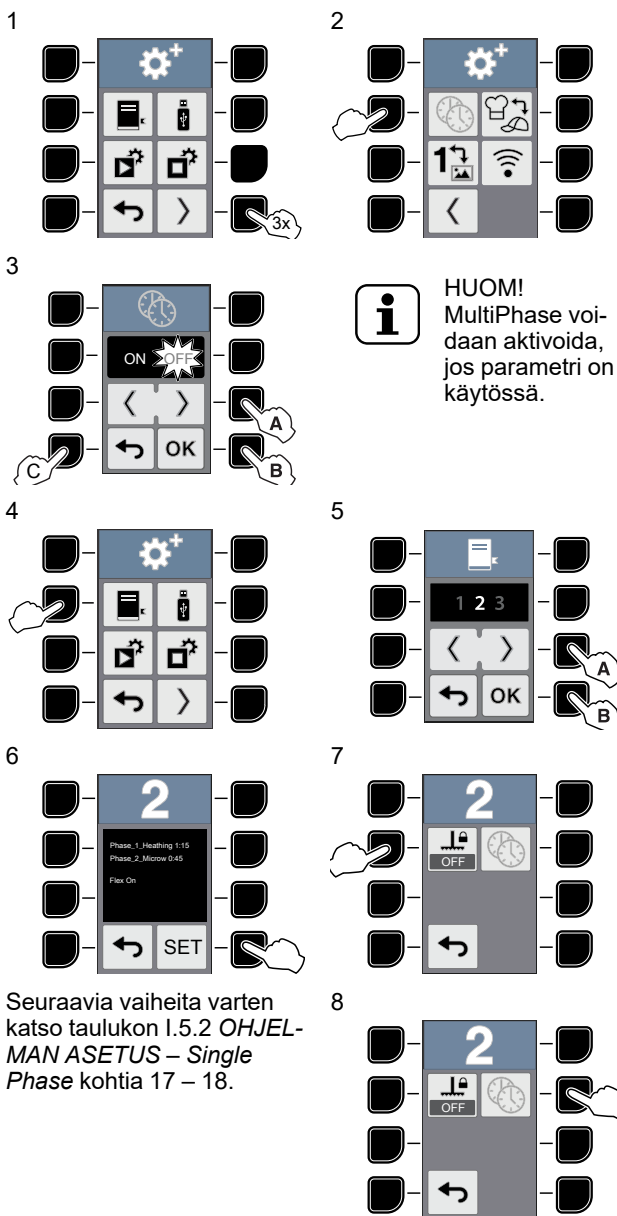

HUOM!
MultiPhase voidaan aktivoida, jos parametri on käytössä.

Seuraavia vaiheita varten katso taulukon I.5.2 OHJELMAN ASETUS – Single Phase kohtia 17 – 18.

9

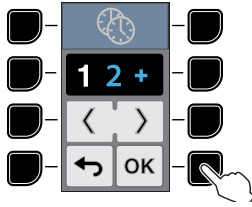

Seuraavia vaiheita varten katso taulukon I.5.2 OHJELMAN ASETUS – Single Phase kohtia 5 – 6 – 7.

10 LEVYJEN LÄMMITYSAIKA

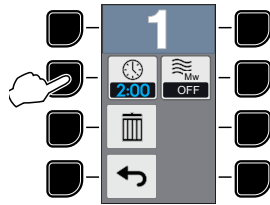

11 LISÄÄ VAIHE

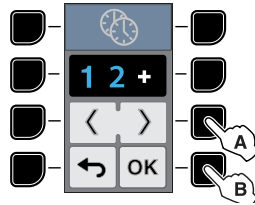

12 MIKROAALLOT (Mw) OFF-ON

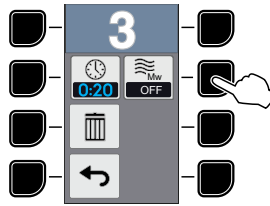

14 MIKROAALTOTOIMINNON KESTO (Mw)



13

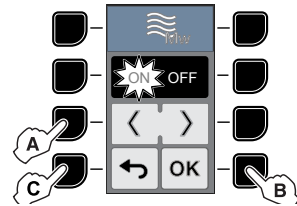

Seuraavia vaiheita varten katso taulukon I.5.2 OHJELMAN ASETUS – Single Phase kohtia 5 – 6 – 7.



HUOM!
Multiphase-jaksossa mikroaallot voidaan asettaa vain jakson yhtä vaihetta varten (ON/OFF näytössä).
Mikroaallojen kesto vaihtelee 15 sekunnin minimiarvosta 1 minuutin maksimiarvoon.
Mikroaaltovaiheen kesto + levyt = 4 minuutin maksimiarvo.
Mikroaaltovaiheen poistamiseksi toiminto tulee asettaa tilaan OFF ja sitten on nollattava aika.

I.5.5 LAITTEEN JA OHJELMAN ASETUSTEN LATAAMINEN USB-TIKKUUN / USB-TIKUSTA

1

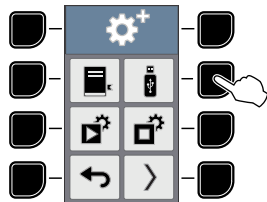

2

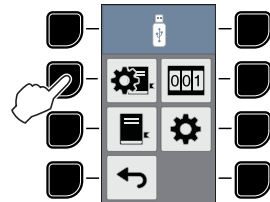

Katso toimintojen asetukset luvusta I.4 Perusasetukset.

I.5.6 ALOITUSTAVAN ASETTAMINEN

1

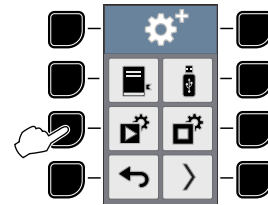
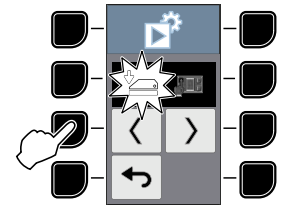
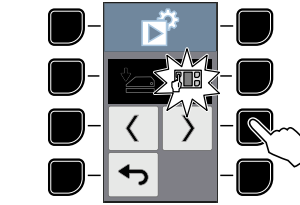
2¹3²

4

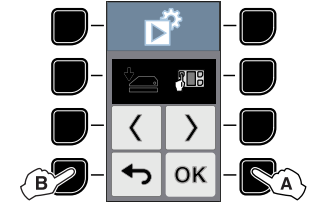

1. Kun kansi on suljettu, kypsennysohjelma alkaa.
2. Kun painat haluttua ohjelmaa, kypsennysohjelma alkaa.

I.5.7 JAKSON PYSÄYTYSVAIHTOEHDON ASETTAMINEN

1

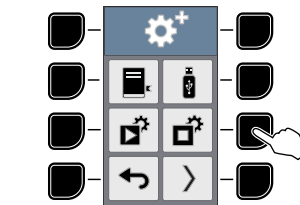
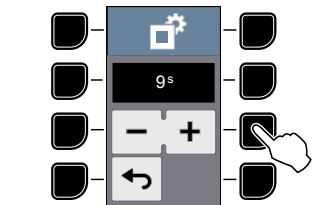
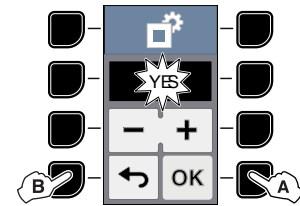
2¹3²

4

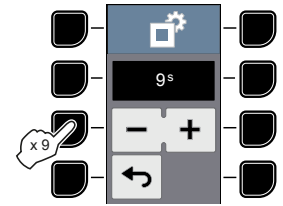
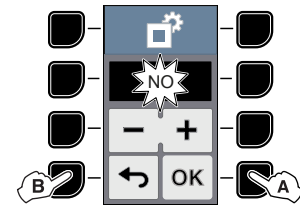
5³

1. STOP-painikkeen aika näkyvässä (1–9 s).
2. STOP-vaihtoehto käytettävissä näytössä.
3. STOP-vaihtoehto ei käytettävissä näytössä.

I.5.8 YLÄLEVYN JA LASIN LÄMPÖTILAN ASETTAMINEN

1

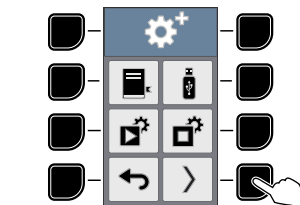

2

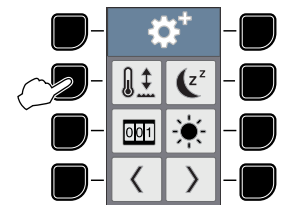

3

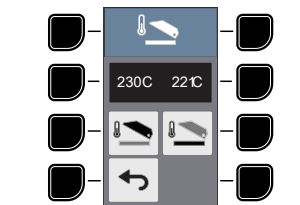

4

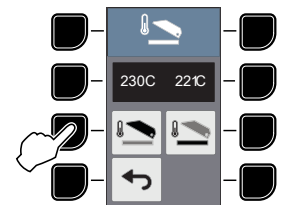

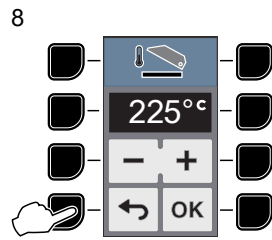
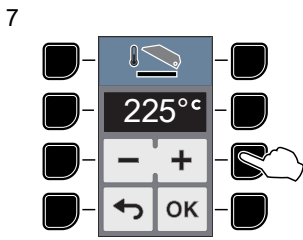
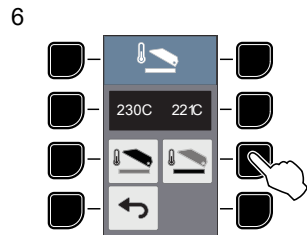
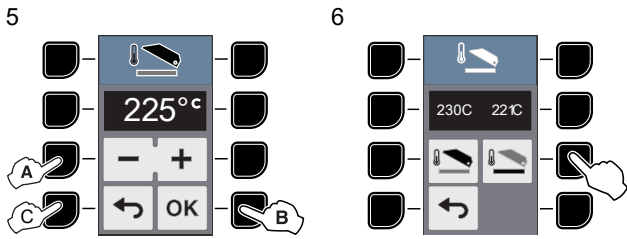

HUOM!

Kun lasin ja ylälevyn lämpötila on asetettu, kaikki tallennetut ohjelmat toimivat näillä lämpötiloilla; yksittäisille ohjelmille ei voi tällöin määrittää muita lämpötiloja.

I.5.9 VALMIUSTILAN ASETTAMINEN

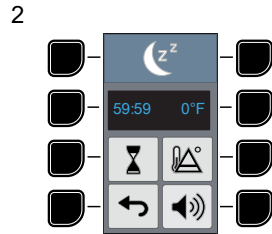
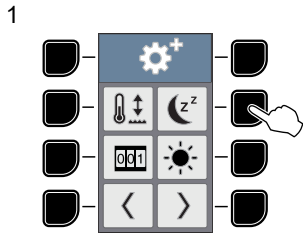

Valmiustilan aika

- Voit asettaa "valmiustilan" enintään arvoon 59 minuuttia ja 59 sekuntia.



Ylälevyn ja lasin lämpötila valmiustilan aikana

- Voit asettaa "valmiustilan" aikana ylälevyn ja lasin lämpötilan 80°C tai 176°F käyttölämpötilaa alhaisemmaksi.

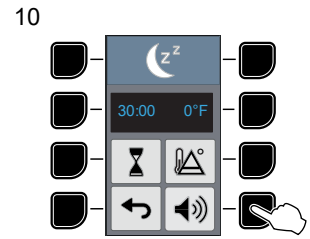
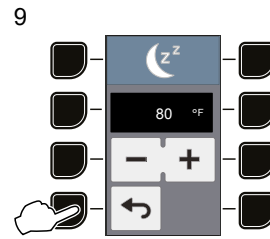
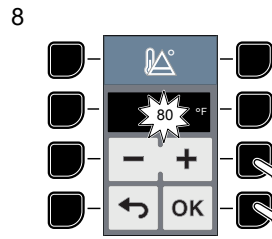
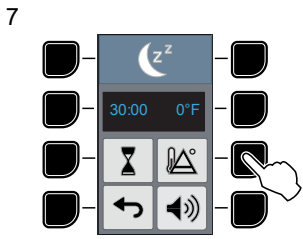
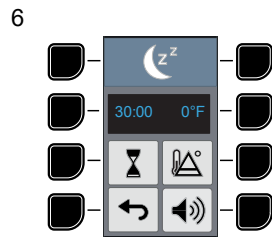
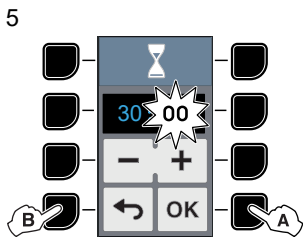
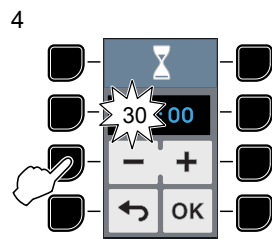
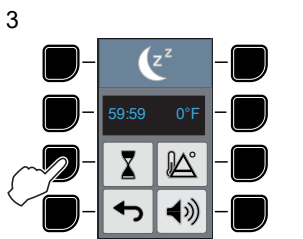

Seuraavia vaiheita varten katso taulukoiden I.4.7 **ÄÄNIMERKIN ASETUS** ja I.4.8 **MELODIAN ASETUS** kohtia 2 – 3 – 4.

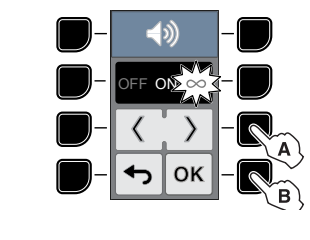

I.5.10 LASKINTEN HALLINTA

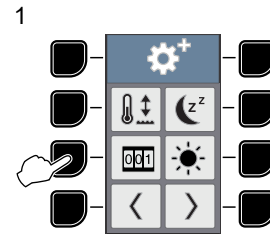

Katso toiminnon asetukset kappaleesta I.4.5 **LASKINTEN HALLINTA**, joka on luvussa I.4 **Perusasetukset**.

I.5.11 KIRKKAUS

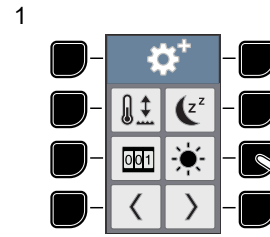

Katso toiminnon asetukset kappaleesta I.4.6 **KIRKKAUS**, joka on luvussa I.4 **Perusasetukset**.

I.5.12 ÄÄNIMERKIN ASETTAMINEN – AJAN ASETTAMINEN – INFO DATA

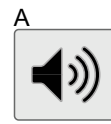
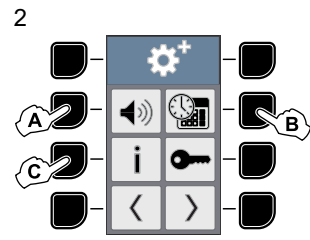
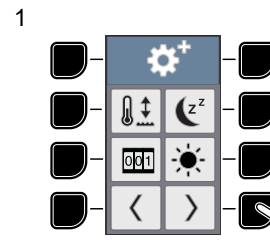

ÄÄNIMERKIN ASETUS

- Katso taulukkoa I.4.7 **ÄÄNIMERKIN ASETUS** luvusta I.4 **Perusasetukset**.

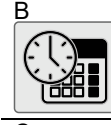

KELLONAJAN ASETUS

- Katso taulukkoa I.4.9 **KELLONAJAN ASETUS** luvusta I.4 **Perusasetukset**.



INFO DATA

- Katso taulukkoa I.4.10 **INFO DATA** luvusta I.4 **Perusasetukset**.

I.5.13 SALASANAN MUUTTAMINEN

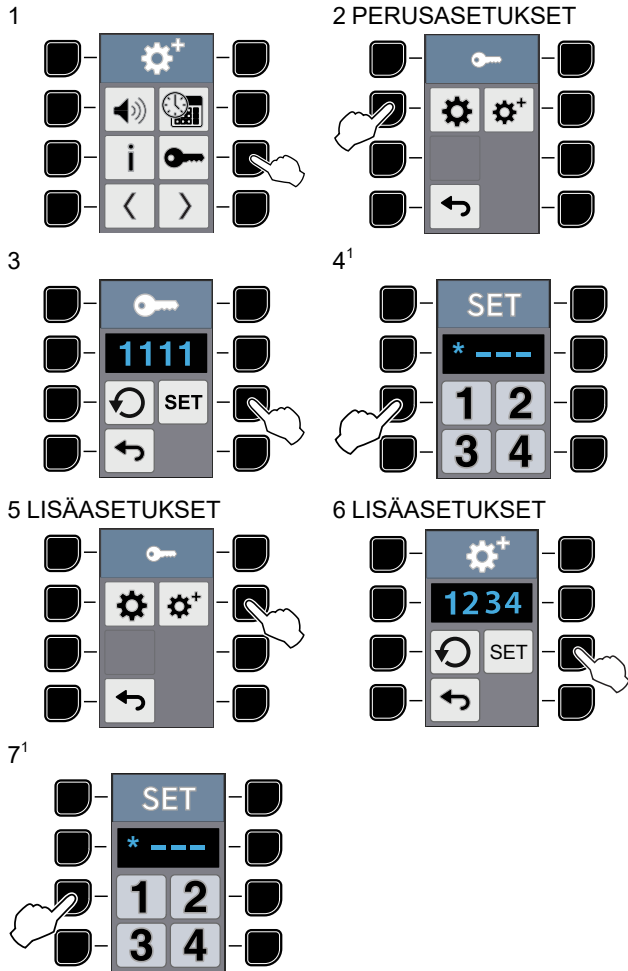

1. Aseta uusi nelinumeroisin salasana.

I.5.14 SALASANAN NOLLAAMINEN

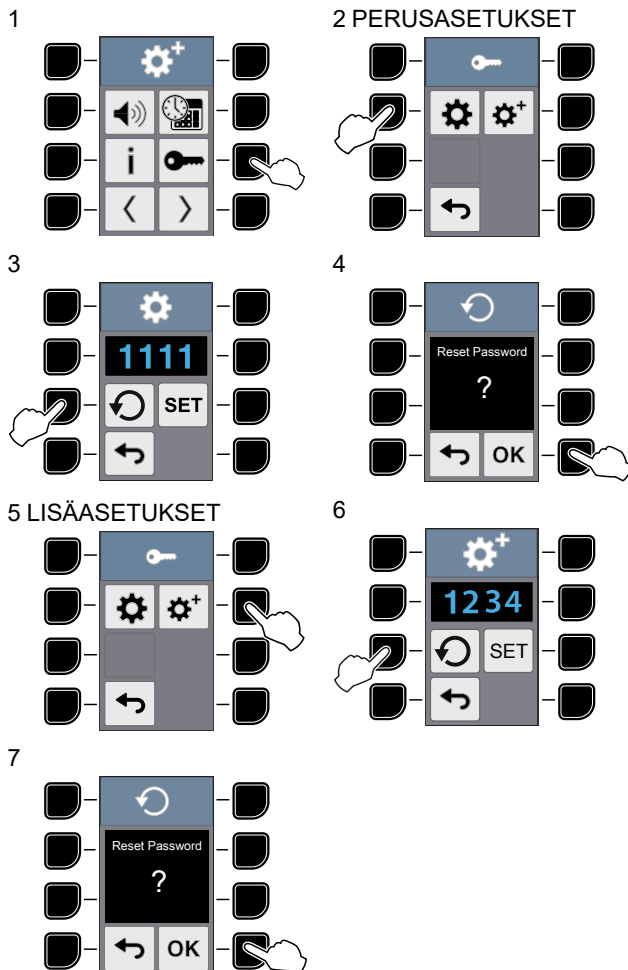

I.5.15 ASETUS EXPERT-UNEXPERT

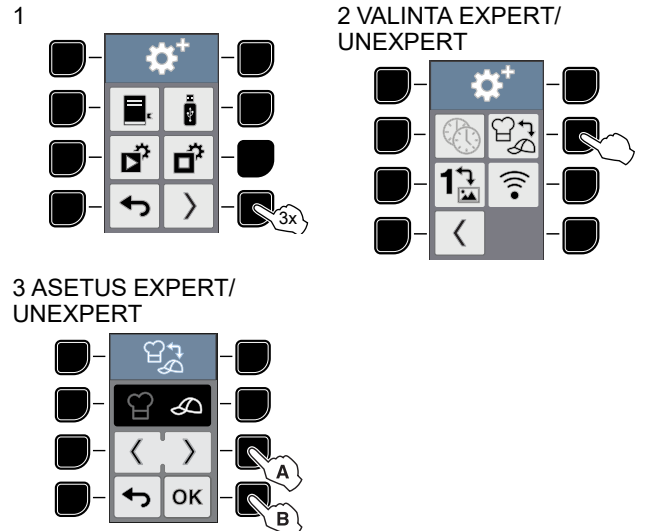

Tapa UNEXPERT on hyödyllinen kun siirrytään FLEX ON -ohjelmasta FLEX OFF -ohjelmaan ja päinvastoin. Ensimmäisessä tapauksessa FLEX OFF -ohjelman jälkeen

(ennen asetusta ON), kuvake tulee näyttöön ilmoittaen, että levy täytyy nostaa. Nosta levy ja vahvista painamalla OK.



HUOM!

Jos painiketta OK ei paineta, kansi avautuu uudelleen.

Toisessa tapauksessa FLEX ON -ohjelman jälkeen (ennen

asetusta OFF), kuvake tulee näyttöön ilmoittaen, että levy laskeutuu automaattisesti.



HUOM!

Tavassa EXPERT ei tapahdu mitään, levy laskeutuu automaattisesti kun käyttäjä unohtaa laskea sen.

I.5.16 KUNNUNNAN ASETTAMINEN

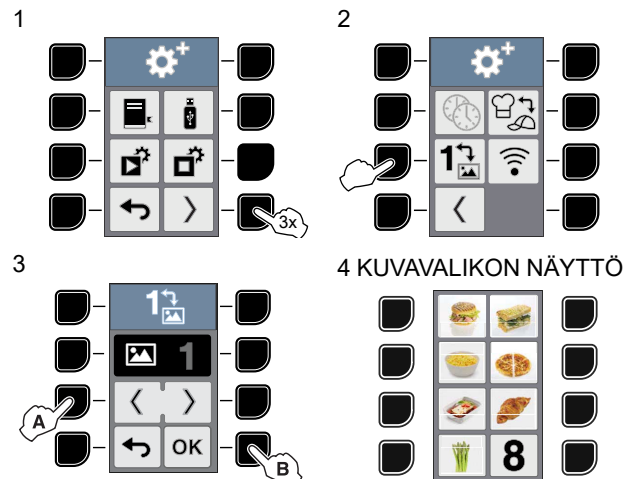

Tässä tavassa KUVAT korvaavat ohjelmien numerot. Kuvat voidaan ladata laitteeseen USB-tikusta.

KUVIEN lataaminen:

1. Kytke laite pois toiminnasta.
2. Laita paikalleen USB-tikku, jossa on kuvatiedosto.
3. Kytke laite toimintaan.

Luo KUVATIEDOSTO erityisellä "Menu Icons Editor" -ohjelmalla alueella "My Professional" seuraavalla nettisivulla:

<https://electroluxprofessional.com> (sivulle pääseminen edellyttää rekisteröitymistä).

I.5.17 LIITETTÄVYYDEN ASETUS

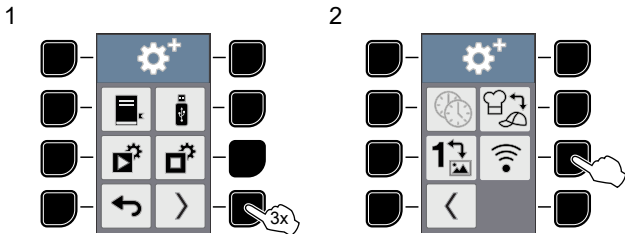

Tämän toiminnon avulla laite voi muodostaa etäyhteyden huoltoon. Huolto voi tarkistaa laitteen mahdolliset virheet.

Tämän toiminnon vaiheet on kuvattu kohdassa I.4.11 **LIITETTÄVYYS**, luvussa I.4 *Perusasetukset*.

I.5.18 RESEPTIEN HALLINTA PILVESTÄ (jos käytettävissä omassa mallissasi)

Tämän toiminnon avulla voidaan hakea reseptejä pilvipalvelusta ja lähettää niitä sinne, kun laite on kytketty etätoimintoa varten.

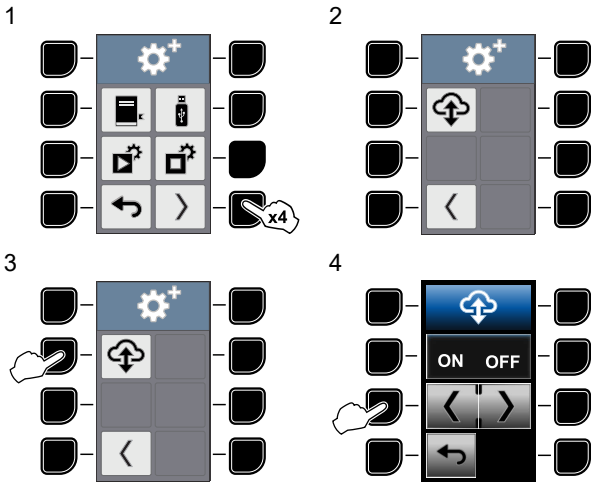

Aktivoi toiminto painamalla ON-painiketta. Laite on valmiina hakemaan reseptejä pilvipalvelusta ja/tai lähettämään niitä sinne.

Voit kytkeä toiminnon pois päältä painamalla OFF-painiketta. Laite kieltäytyy reseptien päivittämisestä.

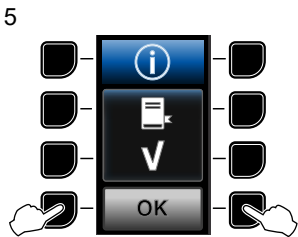

Tämä ponnahdusviesti ilmoittaa, että jotkin reseptit on päivitetty etätoiminnolla. Vahvasta painamalla painiketta "7" tai "8". Päivityksistä ei voi kieltäytyä.

I.6 Päivittäinen käyttö



VARO

Ohjelman käynnistäminen ilman voileipää voi aiheuttaa laitteen toimintahäiriön tai vaurioitumisen.



VAROITUS



Palovammavaara. Lasi ja ylempi lämpölevy ovat kuumia.

1. Aseta voileipä lasin tai alustan päälle ja varmista, että voileipä ja alusta ovat täysin ylemmän lämmityslevyn alla.
2. Sulje kansi kunnolla.
3. Paina yhtä "8" ohjelmapainikkeesta ja aseta haluamasi jakso.
4. Ohjelman päättyessä laitteesta kuuluu äänimerkki:
 - Näytössä näkyy viesti kannen avaamisesta.
 - Kansi avautuu automaattisesti.
5. Ota voileipä pois lasilta tai alustalta mukana toimitetun muovilastan (ANC 653625) tai vastaavan välineen avulla.



TÄRKEÄÄ

Jos mikroaalto-ohjelmia käytetään runsaasti, laite

voi ylikuumentua ja symbolit  ja  saattavat tulla näkyviin. Jätä luukku auki, poista alusta ja odota muutaman minuutin ajan, kunnes ohjelma-näyttö tulee uudelleen näkyviin.



HUOM!

Jakson keskeyttämiseksi paina painikkeita "7" ja "8" tai avaa kansi 9 sekunnin kuluessa ohjelman käynnistymisestä.

Laite käynnistetään uudelleen sulkemalla kansi ja valitsemalla taas ohjelma.



VARO

- Ole varovainen kannen ollessa auki, älä estä kannen liikettä.
- Kypsennyspinnat ovat vahvoja, mutta eivät särkymättömiä. Ne voivat vahingoittaa, jos niiden päälle putoaa kovia tai teräviä esineitä.
- ÄLÄ käytä laitetta, jos se on rikki tai siinä on vikaa tai säröjä.



VARO

Kypsennysalueen sisällä saattaa syntyä kipinöitä, kuten kaikissa mikroaaltolaitteissa. Kipinät eivät vaikuta käyttäjän tai laitteen turvallisuuteen eivätkä voileipiä laatuun. Jos metalliosassa näkyy kipinöiden aiheuttamia tummia kohtia, ne voidaan poistaa kostealla liinalla.



TÄRKEÄÄ

Ylikypsentyminen vaara. Lasi ja ylempi lämpölevy kuumenevat myös kannen ollessa auki. Älä jätä voileipää lasille pitkäksi aikaa ennen kypsennysjaksoa tai sen jälkeen.



VARO

Paina käyttöpaneelin painikkeita vain sormilla.

J IRROTETTAVA TEFLONLEVY (RTP)

J.1 Käyttöä koskevat varoimet



VARO

Noudata tarkkaan näitä ohjeita käyttäessäsi irrotettavaa teflonlevyä (RTP) laitteen oikean toiminnan ja pitkän käyttöiän takaamiseksi.

Irrotettavaa teflonlevyä voidaan käyttää molemmilla puolilla. Kumpaakin puolta voidaan käyttää noin 2500 kypsennysjakson verran.

- Pitkän käyttöiän takaamiseksi puhdista molemmat puolet, koska myös piilossa oleva puoli voi likaantua käytön aikana.
- On suositeltavaa käyttää johdonmukaisesti samaa puolta 2500 jaksoon saakka ennen toisen puolen käytön aloittamista.

RTP on kiinnitetty ylälämpölevyyn neljällä kiinnikkeellä. Ylempi lämpölevy täytyy poistaa, jotta päästään käsiksi näihin kiinnikkeisiin. Toimi kuten alla kuvataan.



VAROITUS

Ylempi lämmityslevy ja lasi voivat olla kuumia. Varmista, että teflonlevy kiinnitetään vain kun ylälämpölevy on kylmä. Mikäli se ei ole mahdollista, käytä korkeille lämpötiloille tarkoitettuja suojakäsineitä.

J.2 Ylälevyn lukituksen avaaminen



HUOM!

Sammuta laite ja kytke se irti sähköverkosta.

1. Avaa kansi ja aseta silikonisuojaus "A" lasin päälle sen vaurioitumisen välttämiseksi.
2. Vapauta ylempi lämmityslevy painamalla vapautusmutteriä "B" taakse.
3. Auta ylempään lämpölevyn laskeutumista ohjaamalla sitä joustavan letkun "C" avulla.

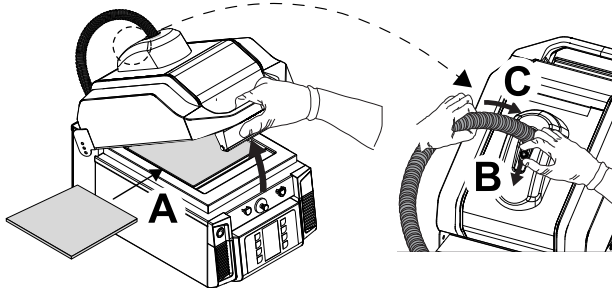

4. Ylempi levy on asetettava tarkalleen silikonisuojauksen päälle eikä sitä saa kiertää alas laskemisen aikana.

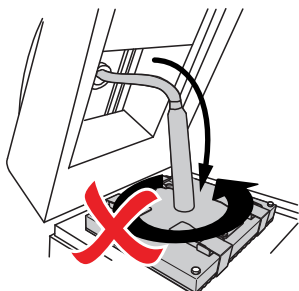

Teflonlevyn kiinnikkeet näkyvät ylälämpölevyn yläosassa.

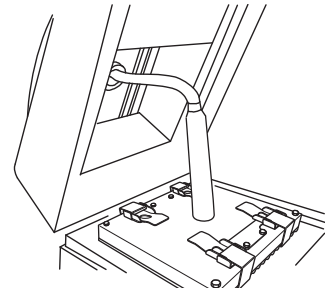

J.3 Irrotettavan teflonlevyn vaihtaminen

1. Vapauta neljä kiinnikettä, irrota teflonlevy ja vaihda se.

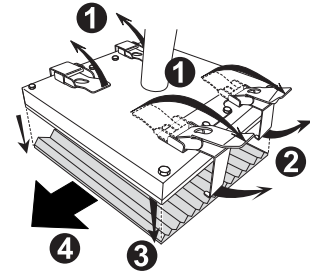

2. Aseta uusi teflonlevy puhtaalle ylempälle levyille urat samaan suuntaan ja kiinnitä se neljällä kiinnikkeellä.

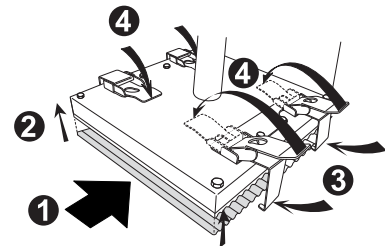

HUOM!

Varmista, että teflonlevy kiinnitetään vain kun ylempi lämmityslevy on puhdas.



TÄRKEÄÄ

On suositeltavaa ostaa kaksi teflonlevyä, jotta on aina käytettävissä varaosa, jos toinen levy kuluu käytössä.

J.4 Ylempään levyyn kiinnittäminen kanteen

1. Aseta ylempi levy takaisin kanteen varmistaen, että ylempi lämmityslevy tulee oikeaan asentoon. Varo kääntämästä ylempää lämmityslevyä, koska se voisi aiheuttaa vaurioita taipuisaan letkuun (kuvamerkkien on oltava etupuolella).

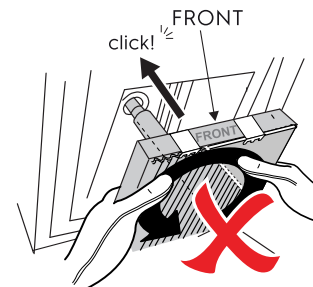

2. Ohjaa sitä joustavan letkun avulla vahinkojen välttämiseksi.

Putken koko pituudelta on merkittynä yksi segmentti. Muista pitää tämä segmentti suorassa päällilevyn asettamiseksi oikein ja putken ja johdotuksen vaurioitumisen välttämiseksi.

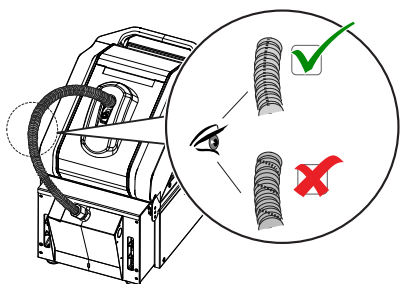

K LAITTEEN PUHDISTAMINEN

K.1 Johdatus puhdistustoimiin



VAROITUS

Käytä kuumankestäviä käsineitä käsitellessäsi kuumia osia.

Saastuttavien aineiden aiheuttamien ympäristövaikutusten vähentämiseksi on suositeltavaa käyttää laitteen puhdistamiseen (ulkopuoli ja tarvittaessa sisäpuoli) tuotteita, joiden biologinen hajoavuus on yli 90 %.



VARO

- Älä käytä pesuun liuotinpohjaisia pesuaineita (trikloorieteeni tms.) tai hankausjauheita.
- Älä käytä laitteen pintojen puhdistamisessa kemiallisia aineita, kuten natriumhypokloriittia (valkaisuaine), suolahappoa tai muita happoja.
- Älä käytä näitä tuotteita edes laitteen lähellä olevien pintojen puhdistamiseen, sillä höyryt voivat vahingoittaa laitetta.
- Älä käytä puhdistamiseen teräsharjaa, teräsvillaa, kupariliinaa tai muita hankaavia tuotteita.
- Älä käytä alustan (jos varusteena) ja lasin puhdistamiseen teriä tai metallityökaluja, koska ne voisivat vahingoittaa.



VAROITUS

Kemiallisia aineita käyttäessäsi noudata turvallisuusohjeita ja suositeltua annostusta, jotka näkyvät pakkauksessa. Kemiallisten tuotteiden käsittelemistä varten katso lukua A.2 *Henkilönsuojaimet*.



TÄRKEÄÄ

- Laitteen käytön aikana mikroaallot voivat polttaa rasva- ja hiilikerroksia. Poista kaikki jätteet kypsennysalueelta, koska ne aiheuttavat syttymisvaaran!
- Älä koskaan laita johtoja, pistoketta tai laitetta veteen.

K.2 Ulkopintojen puhdistaminen



HUOM!

Laitte on helppo puhdistaa kun lika poistetaan heti sen muodostuttua.

- Puhdista laitteen molemmat kyljet ja takaosa. Varo, ettei laitteeseen pääse vettä sen aukoista.
- Pyyhi kiinnitartunut lika, rasva tai voileipien jäänteet liinalla/sienellä satinoinnin suuntaan huuhdellen usein.
- Pyörivillä liikkeillä hankaaminen yhdessä liinan/sienen likahiukkasten kanssa voi vahingoittaa teräksen pinnan satinointia.

K.3 Päivittäinen puhdistus

K.3.1 Valmistelutoimet



VARO

Puhdistusaineen tehon takaamiseksi suorita puhdistus laitteen lämpötilan ollessa korkea.



VAROITUS

Katso "*Henkilönsuojaimet*".

1. Poista alusta laitteesta ja noudata ohjeita, jotka on annettu kappaleessa K.3.5 *Ruoka-alustan puhdistaminen*, kun olet suorittanut laitteen puhdistuksen.
2. Sammuta laite ja vedä virtajohto irti.
3. Avaa kansi ja anna laitteen jäähtyä 7 minuuttia ennen jatkamista.

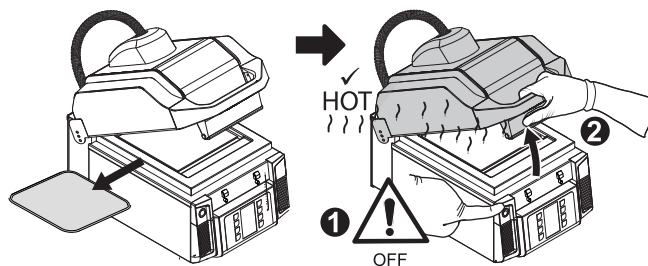

K.3.2 Lasi ja kansi

4. Aseta pala paperia työtason ja kannen väliseen aukkoon ruokajäämien sisään pääsemisen estämiseksi.

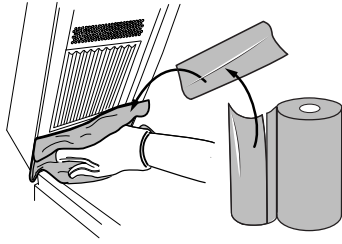

5. Kaada erityistä rasvanpoistainetta lasille ja levitä sitä harjalla koko pinnalle vähintään yhden minuutin ajaksi, jotta tuote vaikuttaa.



TÄRKEÄÄ

- Lasin on oltava kuuma, jotta rasvanpoisto onnistuu tehokkaasti.
- Jatka tuotteen sekoittamista, kunnes se tummenee ja lakkaa kuplimasta.

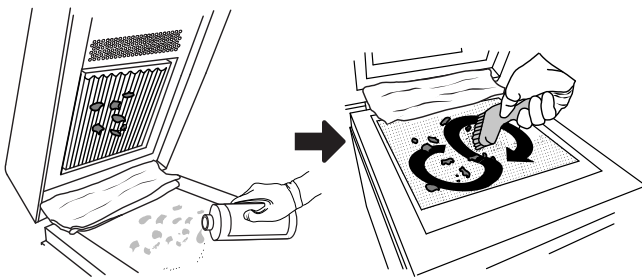

VARO

Varo tarkkaan vaurioittamasta silikonitiivistettä, jotta siihen ei pääse kertymään rasvaa tai likaa.

6. Levitä aikaisemmin lasille levittämäsi erityistä rasvanpoistainetta myös ylempälle levylle harjalla.



VARO

Älä koskaan ruiskuta erityistä rasvanpoistainetta suoraan levyille.

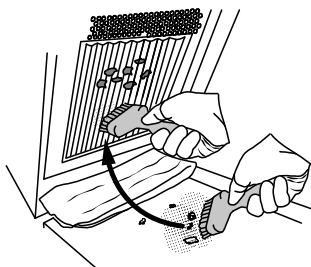

7. Hankaa ylempää levyä harjalla.

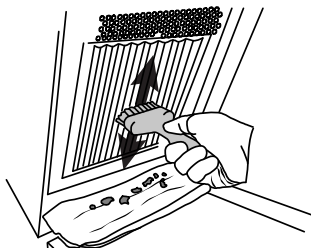

8. Pyyhi pesuaine ja likajäämät pois paperilla.

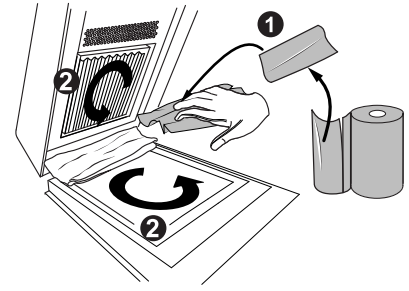

9. Puhdista kostealla liinalla

- lasi ja työtaso
- ylempi levy
- kansi.

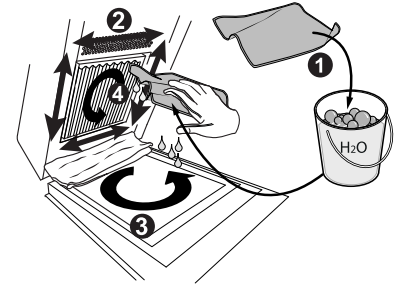

K.3.3 Kehyksen tai suojakehyksen puhdistaminen

Jos mallin kannen rakenne on seuraavanlainen, suorita kehyksen puhdistus katsomalla ohjeet kohdasta K.3.3.1 Kehyksen puhdistaminen.

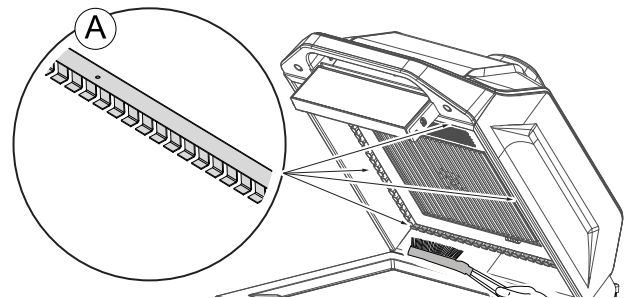

Muussa tapauksessa suorita *Suojakehyksen puhdistaminen* alla esitetyllä tavalla.

Suojakehyksen puhdistaminen

- Pyyhi suojakehys liinalla ja puhdista se vielä käyttäen toista kosteaa liinaa. Varmista hiiltymisestä johtuvan ennenaikaisen toimintahäiriön välttämiseksi, ettei siihen jää yhtään rasvaa tai ruokajäämiä.



TÄRKEÄÄ

Varo aiheuttamasta suojakehykseen, sen pintaan ja sitä ympäröivään silikoniin lovia, naarmuja, viilloja ja muita vaurioita. Se johtaisi kyseisen komponentin käyttöiän lyhentymiseen. Käytä ainoastaan pehmeitä märkiä liinoja.

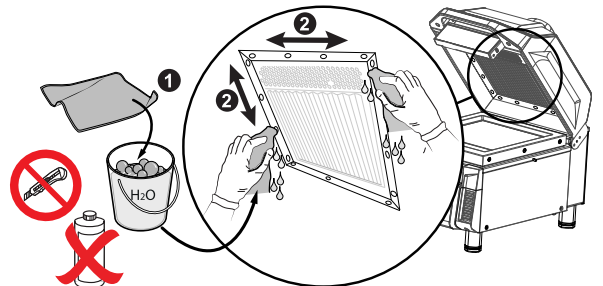

K.3.3.1 Kehyksen puhdistaminen



VARO

Älä käytä pesuaineita tai kemikaaleja kehyspuhdistamiseen.



TÄRKEÄÄ

- Puhdista kehys ainoastaan mukana toimitettuja harjoja käyttäen.
- Käytä viillonkestäviä suojakäsineitä.

10. Aseta paperipyyhe työtasolle sen suojaamiseksi.

11. Käytä messinkiharjaksista harjaa pinttyneiden ruokajäämien poistamiseen.

Puhdista kehys varovasti hankaamalla harjalla kahteen eri suuntaan kuvien osoittamalla tavalla.

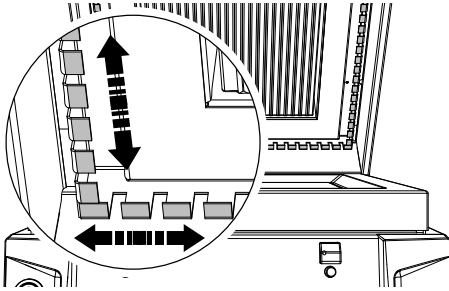

12. Käytä sitten nailonharjaksista harjaa jäämien puhdistamiseen.

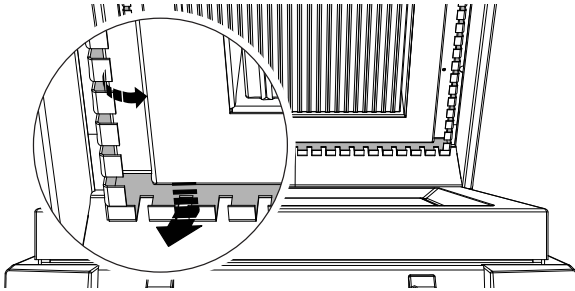

Poista varmasti kaikki rasva- ja ruokajäämät hiiltymisvaikutuksen välttämiseksi.



TÄRKEÄÄ

Varo, etteivät kehys hampaat väännä. Jos havaitset vääntymiä, keskeytä laitteen käyttö ja ota yhteyttä asiakaspalveluun.

13. Poista paperipyyhe työtasolta.

K.3.4 Kypsennysalue

14. Työnnä ylempi levy korkeimpaan kohtaan siten, että se lukittuu paikoilleen.

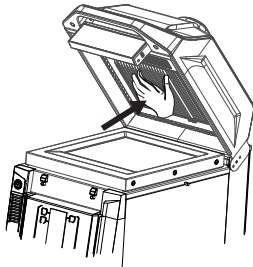

15. Puhdista paistokammio kostealla liinalla.

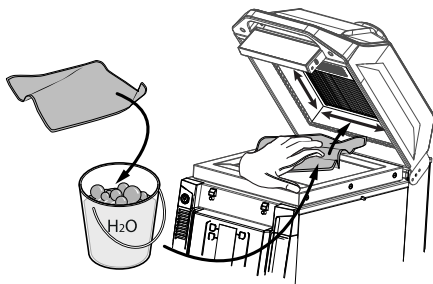

16. Poista lopuksi lika ja ruokajäämät työtason ja kannen välisestä takaosan aukosta liu'uttamalla talouspaperia.

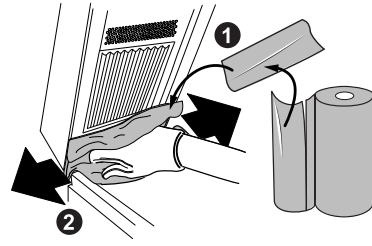

K.3.5 Ruoka-alustan puhdistaminen

Alustan pinnoite on helppo puhdistaa, mutta alustan käyttöikä riippuu paljolti sen käsittelystä ja hoidosta.

Katso alustan mukana toimitettuja ohjeita.

17. Pyyhi alusta kostealla, pehmeällä liinalla (tai keittiöpyyhkeellä), neutraalilla puhdistusaineella ja lämpimällä vedellä.

Älä käytä hankaussieniä, raaputtimia tai kovia harjoja rasvan ja palaneiden jäämien poistamiseen.



18. Ravista pois liika vesi ja aseta alusta vaakatasoon kuivumaan.

Älä upota alustaa veteen äläkä liuota sitä vedessä.



VARO

Älä laita alustaa astianpesukoneeseen.

Älä käytä teräviä metalliesineitä leikkamiseen tai muuhun alustan pinnalla.

Älä raaputa alustan erikoispinnoitetta pois.

Älä taita alustaa.

K.3.6 Höyrypoistokammio

19. Sulje kansi ja ruuvaa auki etunuppi etupäällikannen irrottamiseksi.

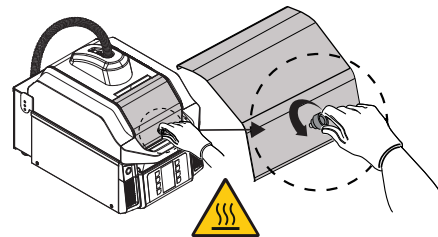

20. Käytä kosteata liinaa tai pesuaineeseen kastettua pesusientä ja puhdista sekä höyrypoistokammio että etupäällikannen sisäpinta.

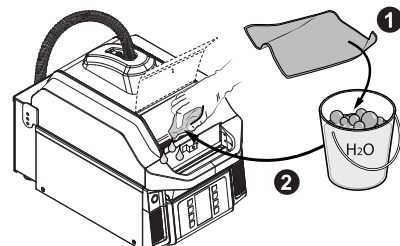

21. Aseta etukansi takaisin paikoilleen ja varmista sen kiinni pysyminen ruuvaamalla nuppia ennen laitteen käytön aloittamista.



TÄRKEÄÄ

Ennen laitteen käyttämistä varmista, että etukansi on oikein paikoillaan. Tarkista, että etukansi on täysin puhdas ennen sen asentamista takaisin paikalleen. Varmista, että höyrypoistokammioon ei ole jäänyt mitään (liina, pesusieni, paperipyhye...).

Vain FLEX-versiot

- Puhdistusprosessin ja laitteen päälle kytkemisen jälkeen, kun esilämmitysvaihe on päättynyt, on mahdollista aktivoita uudelleen FLEX-toiminto (päällilevyn automaattinen säätö) painamalla painikkeita "1" ja "8" samanaikaisesti.

K.4 Viikoittainen puhdistus

Suorita kerran viikossa kaikki kohdassa *Päivittäinen puhdistus* mainitut toimenpiteet edellä mainitussa järjestyksessä, kunnes paistokammio on täysin puhdas; katso kappaletta K.3.4 *Kypsennysalue*. Toimi sen jälkeen seuraavalla tavalla:

K.4.1 Irrotettavan teflonlevyn puhdistaminen

1. Avaa ylemmän levyn lukitus katsomalla ohjeet kappaleesta J.2 *Ylälevyn lukituksen avaaminen*.
2. Avaa irrotettavan teflonlevyn kiinnikkeet.

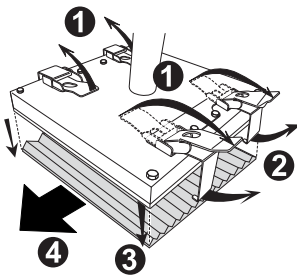

3. Ruiskuta teflonlevyn kummallekin puolelle mietoa puhdistusainetta.

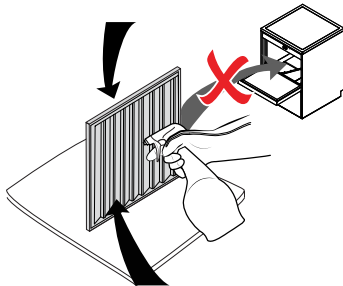

HUOM!

Jos levy on erittäin likainen, on suositeltavaa liuottaa sitä muutama minuutti ja puhdistaa se sen jälkeen.

4. Hankaa irrotettavaa teflonlevyä mukana toimitetulla messinkiharjaksisella harjalla.
5. Pyyhi irrotettava teflonlevy talouspaperilla ja huuhtelee se uudella märällä talouspaperilla.
6. Aseta irrotettava teflonlevy puhdistuksen jälkeen taas ylemmän lämmityslevyn alle ja kiinnitä se sulkemalla kiinnikkeet.

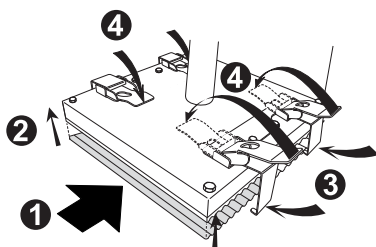

K.4.2 Paistokammion syväpuhdistaminen

1. Työnnä pala paperia työtason ja kannen väliseen aukkoon. Ota lisää paperia ylälevyn peittämiseksi ja suojaamiseksi kokonaan.



TÄRKEÄÄ

Älä levitä puhdistusainetta juuri asettamallesi paperille.

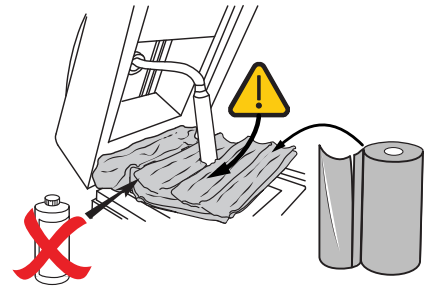

2. Ruiskuta rasvanpoistoaainetta kaikkialle paistokammion sisäpinoille. Anna liota 1 minuutti.

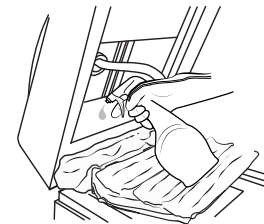

3. Pyyhi pesuaine ja likajäämät pois paperilla.

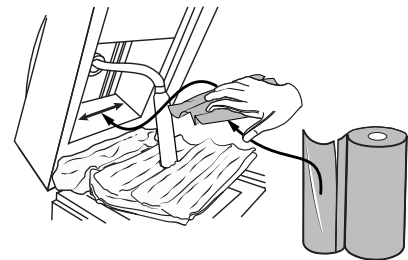

4. Puhdista kostealla liinalla.



5. Poista suojapaperi ylemmästä levystä.
6. Aseta ylempi levy takaisin katsomalla ohjeet kappaleesta J.4 *Ylemmän levyn kiinnittäminen kanteen*.

K.4.3 Suodattimien puhdistaminen

7. Käytä Phillips-ruuvimeisseliä (tyyppiä PH1 tai PH2) vasemman ja oikean etupaneelin kiinnityksen avaamiseksi.
8. Nosta suojusten alaosa hellävaroen ja liu'uta niitä alaspäin.
9. Poista suodattimet suojuksista ja puhdista ne varovasti rasvasta, muruista ja pölystä. Kuivaa sen jälkeen suodattimet.
10. Puhdista suojukset erikseen poistaen tuuletusvakoihin kerääntyneet jäämät, erityisesti sisäpuolelta, ja kuivaa suojukset sitten huolellisesti.
11. Käytä imuria lian ja pölyn poistamiseen vasemman- ja oikeanpuoleisista etutuuletusraoista ennen etupaneelien asettamista takaisin.

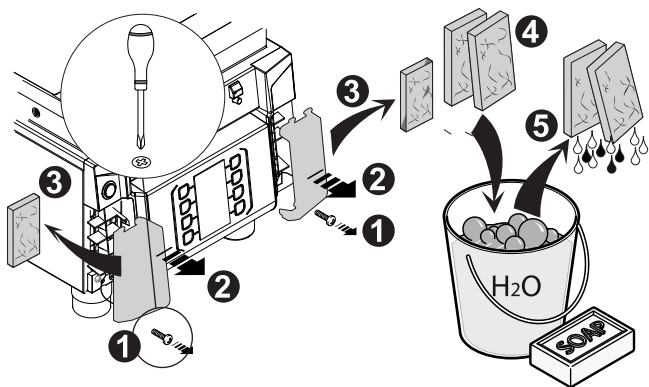

12. Aseta kuivat suodattimet suojuksiin ja työnnä ne varovasti etuosaan siten, että ne kiinnittyvät reunoihin.
13. Kiristä ruuvit suojaletyjen kiinnittämiseksi.

Jatka sitten alustan päivittäisen puhdistuksen vaiheisiin katsoamalla ohjeet kappaleesta K.3.5 *Ruoka-alustan puhdistaminen* ja noudata sitten kappaleen K.3.6 *Höyrynpöistökammio* puhdistusohjeita.

L LAITTEEN HUOLTO



VAROITUS

Katso "Varoitukset ja turvallisuustiedot".

L.1 Huoltotiedot

Omistajan ja/tai laitteen käyttäjän on suoritettava huoltotyöt.



TÄRKEÄÄ

Takuu ei kata huonosta tai puutteellisesta huollosta johtuvia ongelmia, jotka on kuvattu jäljempänä.

Laitteen tiheä käyttö voi johtaa tilanteisiin, joissa sen käyttöikä päättyy ennenaikaisesti. Jos siis ylempi levy, Flex-toimintoinen ylempi levy tai kansi eivät irtoa helposti, on suositeltavaa voidella seuraavissa kuvissa esitetyt kohdat.

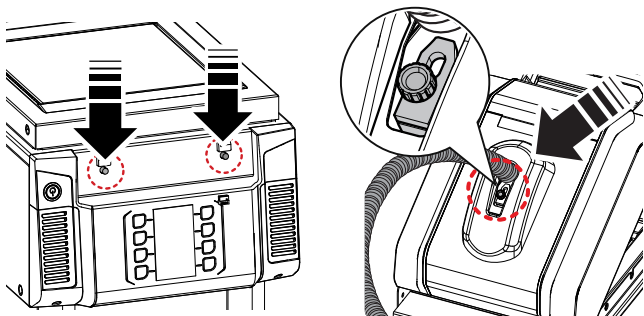

L.4 Huoltovälit

On suositeltavaa noudattaa alla olevan taulukon mukaisia aikavälejä:

Huolto, tarkastukset ja puhdistus	Aikaväli	Vastuu
Tavallinen puhdistus • Puhdista laite ja sitä ympäröivä alue yleisesti.	• Päivittäin	• Käyttäjä
Mekaaniset suojalaitteet • Tarkasta kunto ja mahdollinen osien vääntyminen, löystyminen tai irtoaminen.	• Kuukausittain	• Huoltopalvelu
Tarkastus • Tarkista, että mekaaniset osat eivät ole murtuneet tai vääntyneet. Tarkista ruuvien kireys sekä varoitusten, tarrojen ja symboleiden luku-kelpoisuus ja vaihda ne tarvittaessa.	• Vuosittain	• Huoltopalvelu
Laitteen rakenne • Kiristä laitteen tärkeimmät pultit (ruuvit, kiinnitysjärjestelmät jne.).	• Vuosittain	• Huoltopalvelu
Turvamerkinntät • Turvamerkinntöjen luettavuuden ja kunnan tarkastus	• Vuosittain	• Huoltopalvelu

Huolto, tarkastukset ja puhdistus	Aikaväli	Vastuu
Sähkötaulu <ul style="list-style-type: none"> Tarkasta kaikkien sähkötaulun sisälle asennettujen komponenttien kunto. Tarkasta sähkötaulun ja laitteen osien välinen kaapelointi. 	<ul style="list-style-type: none"> Vuosittain 	<ul style="list-style-type: none"> Huoltopalvelu
Virtajohto ja pistoke <ul style="list-style-type: none"> Tarkasta virtajohto ja pistoke (vaiha tarvittaessa). 	<ul style="list-style-type: none"> Vuosittain 	<ul style="list-style-type: none"> Huoltopalvelu
Laitteen yleinen tarkastus <ul style="list-style-type: none"> Tarkasta kaikki osat, sähkölaitteet, syöpyminen, putket jne. 	10 vuoden välein ¹	<ul style="list-style-type: none"> Huoltopalvelu
Ennakkohuolto <ul style="list-style-type: none"> Poista laitteen sisälle mahdollisesti kertynyt lika. 	6 kuukauden välein ²	<ul style="list-style-type: none"> Huoltopalvelu
Tarkastus <ul style="list-style-type: none"> Tarkasta sisäosien kunto. Tarkasta ja puhdista poistojärjestelmä. 	6 kuukauden välein ²	<ul style="list-style-type: none"> Huoltopalvelu

1. Laitte on suunniteltu ja valmistettu kestäväksi noin 10 vuotta. Tämän ajan kuluttua (käyttöönottosta) laitteelle on tehtävä yleistarkastus ja huolto.
2. Erityisissä olosuhteissa (esim. laitteen intensiivinen käyttö, suolainen ympäristö jne.) ennakkohuolto on tehtävä useammin.

L.5 Käyttämättäoloajat

Mikäli tuote on pitkän aikaa käyttämättä, noudata seuraavia ohjeita:

- Katkaise virransyöttö tai poista pistoke pistorasiasta, jos se on kytkettyä.
- Suorita perusteellinen puhdistus noudattaen tässä käyttöoppaassa kuvattuja päivittäisen ja viikoittaisen puhdistuksen ohjeita.

- Suoritettuasi perusteellisen puhdistuksen laita korkea lämpötilaa kestävä silikonityyppiä laitteeseen sisään lasin suojaamiseksi.
- Poista etusuojukset ja puhdista tai vaihda jäähdytysilman suodattimet.
- Tuuleta tilaa säännöllisesti.

M VIANMÄÄRITYS

M.1 Johdanto

Laitteen normaalin käytön aikana voi ilmetä joitakin toimintahäiriöitä. Joissakin tapauksissa käyttöongelmat voidaan poistaa helposti ja nopeasti noudattaen alla esitettyjä ohjeita.

Toimintahäiriön sattuessa mahdollisesti varustukseen kuuluvaan näyttöön tulee aina varoitusviesti tai hälytys, joka kuvaa vian.

Joidenkin toimintahäiriöiden kohdalla laitteesta kuuluu äänimerkkejä.



Mikäli ongelma toistuu, ota yhteys asiakaspalveluun:

1. Kytke laite irti sähköverkosta.
2. Kytke irti ennen laitetta oleva suojakytkin.
3. Muista ilmoittaa
 - häiriön laatu
 - laitteen PNC (tuotteen valmistuskoodi)
 - Ser. No. (laitteen sarjanumero).



TÄRKEÄÄ

Valmistuskoodi ja sarjanumero ovat välttämättömiä laitteen tyyppin ja valmistuspäivämäärän selvittämiseksi.

M.2 Kypsennysohjeita

Ongelma	Korjaustoimenpide
Voileipä ei ole paistunut tarpeeksi hyvin tai se on paistunut liikaa.	Valitse toinen ohjelma.
Voileivän sisälämpötila on liian alhainen.	<ul style="list-style-type: none"> Lisää mikroaaltujen aikaa. Jos mikroaaltujen aika on enemmän kuin kokonaisaika, lisää myös kokonaisaika.
Voileivän sisälämpötila on liian korkea.	Vähennä mikroaaltujen aikaa.
Voileivän pinta on palanut.	Alenna ylälämpölevyn lämpötilaa ja (tai) vähennä kokonaisaika. Varmista, että teflonlevy on puhdas eikä siinä ole palaneita jäämiä, jotka voivat toimia eristeinä. Varmista, ettei ylälämpölevyn ja teflonlevyn välissä ole likaa.
Voileivän pinta ei ole paistunut riittävästi.	Nosta ylälämpölevyn lämpötilaa ja (tai) lisää kokonaisaika.
Voileipä on palanut pohjasta.	Alenna pohjalasin lämpötilaa ja (tai) vähennä kokonaisaika.
Voileivän pohja ei ole paistunut riittävästi.	Nosta pohjalasin lämpötilaa ja (tai) lisää kokonaisaika.

**TÄRKEÄÄ**

- Ylemmän lämpölevyn lämpötila on sama kaikissa ohjelmissa.
- Alalasin lämpötila on sama kaikissa ohjelmissa.

**HUOM!**

Ohjeet parametrien muuttamiseen ovat kohdassa I.5 *Lisäasetukset*.

M.3 Vikataulukko

Vika	Toimintahäiriön tyyppi	Kuvaus	Mahdolliset syyt	Toimenpiteet
Näytössä näkyy ISO KELTAINEN KOLMIO	Laitteen toiminnan keskeytyminen	On sattunut virhe. Virheen tutkiminen edellyttää lokitiedoston avaamista.	Katso syy/syyt vikaraportista.	<ol style="list-style-type: none"> 1. Paina samanaikaisesti painikkeita "1" ja "2" vikaluettelon avaamiseksi. 2. Valitse viimeisimpään vikaan liittyvä rivi. 3. Paina syöttöpainiketta (alin vasemmanpuoleinen painike) ja lue vian kuvaus. 4. Ilmoita asiasta puhelinpalveluun.
Näytössä näkyy ISO PUNAINEN KUVAKE JA YKSI SININEN ILMAVIRTAUS-KUVAKE	Varoitus	Jäähdytysvaihe joh-tuen muuntajan havaitsemasta yllilämpötilasta.	Useita voileipiä kypsennetty nopeasti peräkkäin käyttäen mikroaaltoja.	<ol style="list-style-type: none"> 1. Odota, että laite jäähtyy. 2. Vähennä mikroaaltokypsen-nyksen tehoa.
Näytössä näkyy ISO PUNAINEN KUVAKE JA KAKSI SINISTÄ ILMAVIRTAUS-KUVAKETTA	Varoitus	Jäähdytysvaihe joh-tuen magnetronin havaitsemasta yllilämpötilasta.	<ol style="list-style-type: none"> 1. Pitkäaikainen mikro-aaltojen käyttö. 2. Huoneen lämpötila on yli 35 °C / 95 °F. 3. Magnetronin vika. 	<ol style="list-style-type: none"> 1. Odota, että laite jäähtyy. 2. Vähennä mikroaaltokypsen-nyksen tehoa. 3. Jos varoitus ei katoa näy-töstä muutaman minuutin kuluessa, ota yhteyttä huoltopalveluun.
Näytössä näkyy ISO PUNAINEN KUVAKE JA KOLME SINISTÄ ILMAVIRTAUS-KUVAKETTA	Varoitus	Jäähdytysvaihe joh-tuen lasissa havaitusta yllilämpötilasta.	<ol style="list-style-type: none"> 1. Kypsennys ilman ruokaa lasilla. 2. Mikroaaltotoiminnon PT1000-lämpötila-anturi ei ole kosketuk-sissa lasin kanssa. 	<ol style="list-style-type: none"> 1. Odota, että laite jäähtyy. 2. Varmista ennen pitkän kyp-sennysjakson käynnistä-mistä, että ruoka on paikoillaan. 3. Jos varoitus ei katoa, vaikka kypsennys on suoritettu oikein, ota yhteyttä huoltopalveluun.
COMM	Koneen toiminnan keskeytyminen	Tiedonsiirtohäiriö ACU- ja UI-piirilevyjen välillä.	<ul style="list-style-type: none"> • Sisäinen vika. • ACU ja UI on kytketty irti. • Mikroaaltojen sisäinen vuoto. • Viallinen ACU, viallinen UI. 	Mikäli ongelma toistuu, ota yhteys huoltoon.
NTC_HVT	Mikroaaltojen toi-minnan keskeytyminen	Korkeajännitemuun-taja NTC-anturin toimintahäiriö (kyt-ketty irti tai oikosulussa).	<p>Sisäinen vika.</p> <p>Korkeajännitemuuntajan NTC:tä ei ole johdotettu oikein.</p> <p>Korkeajännitemuuntajan NTC:n vika.</p>	<ul style="list-style-type: none"> • Sammuta laite ja käynnistä se uudelleen. • Mikäli ongelma toistuu, ota yhteys huoltoon.
T_WT	Koneen toiminnan keskeytyminen	Työtason PT1000-anturin toimintahäiriö (kytketty irti tai oikosulussa).	<p>Mikroaaltotoiminnon PT1000:ta ei ole johdo-tettu oikein.</p> <p>Mikroaaltotoiminnon PT1000:n vika.</p>	<ul style="list-style-type: none"> • Tarkista, onko lasin keski-osassa näkyvissä palaneita kohtia. • Ota yhteyttä huoltopalveluun ja ilmoita edellä mainitut havainnot.
T_UP	Koneen toiminnan keskeytyminen	Ylemmän levyn PT1000-anturin toi-mintahäiriö (kytketty irti tai oikosulussa).	Ylemmän levyn PT1000:ta ei ole johdotettu oikein. Ylemmän levyn PT1000:n vika.	<p>Tarkasta, onko kannen taipui-sassa putkessa silmännähtäviä vaurioita.</p> <p>Ota yhteyttä huoltopalveluun ja ilmoita mahdolliset havainnot.</p>

Vika	Toimintahäiriön tyyppi	Kuvaus	Mahdolliset syyt	Toimenpiteet
ZC_FAIL	Koneen toiminnan keskeytyminen	ZC-signaali puuttuu. Lämmittimien ja magnetronien virransyöttö on katkennut.	KLX3 auki (komponenttien ylläpötila). J18 kytketty irti piirilevystä. KM:n toimintahäiriö. ACU:n RL5:n toimintahäiriö. Viallinen ACU.	Tarkista, altistuuko laite ulkoisille lämmönlähteille. Ota yhteyttä huoltopalveluun ja ilmoita edellä mainitut havainnot.
LID_BLK	Koneen toiminnan keskeytyminen	Lukittu kansi: laite ei voi avata kantta.	<ul style="list-style-type: none"> Kansi on jumissa. Kansi on joko laskettu tahallaan alas voileivän vähäistä lämmitystä varten tai sitä pidetään suljettuna kypsennysjakson päätyttyä voileivän lämpimänäpidon tehostamista varten. <p>Kannen avausmekanismi kytketty irti, viallinen, likainen tai jumittunut.</p>	<ul style="list-style-type: none"> Katkaise laitteen virta ja kytke se uudelleen. Kannen lukituksen tulee avautua. Tarkista, voiko kahvaa liikuttaa vapaasti. Tarkista, onko työntimissä ruokajäämiä tai muita vieraita esineitä, ja tutki, estääkö jokin kahvan liikkeen. <p>Yritä avata kahva ja pakota kansi hellävaraisesti auki. Puhdista tai voitele työntimet. Mikäli ongelma toistuu, ota yhteys huoltoon.</p>
MAG1	Vain merkintä, ei varoitusta	Mahdollinen korkeajännitepiirin toimintahäiriö.	MAG1-signaali puuttuu. Korkeajännitekondensaattorin C1 vika. Diodirasian D1 vika. MAG1:n vika. Jos MAG1 ja MAG2, tarkista KS2.	
MAG2	Vain merkintä, ei varoitusta	Mahdollinen korkeajännitepiirin toimintahäiriö.	MAG2-signaali puuttuu. Korkeajännitekondensaattorin C1 vika. Diodirasian D1 vika. MAG2:n vika. Jos MAG1 ja MAG2, tarkista KS2.	
R_WT	Koneen toiminnan keskeytyminen	Työtason lämmittimen toimintahäiriö: lämmitin ei saa virtaa.	Triakki TY2:n vika ACU:ssa. Lämmitintä ei ole johdettu oikein. Lämmittimen vika.	Tarkista, onko mahdollista tuntea lämpöä lasista (KOSKETTAMATTA SITÄ!!!)
R_UP	Koneen toiminnan keskeytyminen	Ylemmän levyn lämmittimen toimintahäiriö: lämmitin ei saa virtaa.	Triakki TY1:n vika ACU:ssa. Lämmitintä ei ole johdettu oikein. Lämmittimen vika.	<p>Tarkista</p> <ol style="list-style-type: none"> onko mahdollista tuntea lämpöä lasista (KOSKETTAMATTA SITÄ!!!) onko kannen taipuisassa putkessa silmännähtäviä vaurioita. <p>Ota yhteyttä huoltopalveluun ja ilmoita havainnot.</p>
WT_TO	Koneen toiminnan keskeytyminen	Työtason lämmityselementtiin tulee virtaa, mutta se ei kuumene riittävästi.	Lämmitin on vaurioitunut.	Yritä kuitata vikailmoitus kytke-mällä laite pois ja uudelleen päälle. Jos kytkentä ei onnistu, käänny huoltopalvelun puoleen.
UP_TO	Koneen toiminnan keskeytyminen	Ylemmän levyn lämmityselementtiin tulee virtaa, mutta se ei kuumene riittävästi.	PTG1000-lämpötila-anturi ei ole kosketuksissa lämmityselementin kanssa. Lämmitin on vaurioitunut.	Yritä kuitata vikailmoitus kytke-mällä laite pois ja uudelleen päälle. Jos kytkentä ei onnistu, käänny huoltopalvelun puoleen.

Vika	Toimintahäiriön tyyppi	Kuvaus	Mahdolliset syyt	Toimenpiteet
FAN1_SP	Varoitus	Tuuletin 1 ei toimi kunnolla.	Ilmakanava tai tuuletin 1 on likainen. Tuuletin 1 on viallinen.	Tarkista 1. onko suodattimen tuuletusraoissa silminnähtävää likaa 2. kuuluuko tuulettimesta ääntä laitteen käytön aikana. Ilmoita asiasta tarvittaessa huoltopalveluun.
FAN1_F	Varoitus	Tuuletin 1 ei toimi.	Tuuletinta 1 ei ole johdettu oikein. Ilmakanava tai tuuletin 1 on likainen. Tuuletin 1 on viallinen.	Tarkista 1. onko suodattimen tuuletusraoissa silminnähtävää likaa 2. kuuluuko tuulettimesta ääntä laitteen käytön aikana.
FAN2_SP	Varoitus	Tuuletin 2 ei toimi kunnolla.	Ilmakanava tai tuuletin 2 on likainen.	Tarkista 1. onko suodattimen tuuletusraoissa silminnähtävää likaa 2. kuuluuko tuulettimesta ääntä laitteen käytön aikana. Ilmoita asiasta tarvittaessa huoltopalveluun.
FAN2_F	Varoitus	Tuuletin 2 ei toimi.	Tuuletinta 2 ei ole johdettu oikein. Ilmakanava tai tuuletin 2 on likainen. Tuuletin 2 on viallinen.	Tarkista 1. onko suodattimen tuuletusraoissa silminnähtävää likaa 2. kuuluuko tuulettimesta ääntä laitteen käytön aikana. Ilmoita asiasta tarvittaessa huoltopalveluun.
HVTF_F	Varoitus	Korkeajännitemuuntajan tuuletin ei toimi.	Korkeajännitemuuntajaa ei ole johdettu oikein. Korkeajännitemuuntajan vika.	Tarkista • onko suodattimen tuuletusraoissa silminnähtävää likaa • kuuluuko tuulettimesta ääntä laitteen käytön aikana. Ilmoita asiasta tarvittaessa huoltopalveluun.
KS1_OP	Koneen toiminnan keskeytyminen	KS1 on auki, kun kansi on suljettu.	KS1 tai S1 on kytketty irti tai viallinen. KS1-apukosketin on kytketty irti tai viallinen. Johtonippu. Tarkasta mikroaaltotoiminnon sulake Fs.	Yritä kuitata vikailmoitus kytkemällä laite pois ja uudelleen päälle. Jos kytkentä ei onnistu, käänny huoltopalvelun puoleen.
KS2_OP	Koneen toiminnan keskeytyminen	Puolijohderele (SSR) KS2 ei sulkeudu.	Kansi ei ole kunnolla kiinni tai voileipä ylittää kypsennysalueen pinta-alan. Kansi hypähtää sulkemisen aikana. Johtonippu. KS2 on kytketty irti tai viallinen. S2 on kytketty irti tai viallinen.	Vian syynä voi olla joko voileivän sijoittaminen väärään kohtaan tai kannen liian kevyt tai kova käsittely sen sulkemisen aikana. 1. Kuittaa vikailmoitus kytkemällä laite pois ja uudestaan päälle. 2. Varmista, että ruoka on keskellä levyä eikä kosketa reunoihin. 3. Sulje kansi varovasti ja varmista, että kahva kiinnittyy kunnolla. Mikäli ongelma toistuu, ota yhteys huoltoon.
HV_FUS	Mikroaaltojen toiminnan keskeytyminen	Korkeajännitemuuntajan suojasulake on lauennut.	Oikosulku korkeajännitemuuntajan ensiö- tai toisiokäämeissä.	Mikroaalloilla ei ole mahdollista kypsentää: jos tarvitset mikroaaltotoimintoa, ota yhteyttä huoltoon.

Vika	Toimintahäiriön tyyppi	Kuvaus	Mahdolliset syyt	Toimenpiteet
LID_OP	Varoitus	Käyttäjä on avannut kannen manuaalisesti jakson aikana.	Kansi on avattu manuaalisesti ennen kypsennysjakson päättymistä.	Keskeytä kypsennysjakso painamalla pysäytyspainiketta. Poista varoitus käyttöoppaassa esitetyn menettelyn mukaisesti.
MW_FUS	Laitteen toiminnan keskeytyminen	Valvontasulake on lauennut. Vaihda se.	KS1-apukosketin on kytketty irti. S3-valvontakytkimessä on oikosulku. Sulake Fs on lauennut.	Katkaise virta ja ota yhteyttä huoltoon.
KLX1	Laitteen toiminnan keskeytyminen	Magnetronin 1 yllämpötila.	Ilmakanava tai TUULETIN 1 on likainen tai viallinen. Ilmakanavaa ei ole asennettu oikein. Magnetron1:n vika.	Odota, että laite jäähtyy, ja kuittaa vikailmoitus kytkemällä laite pois ja uudelleen päälle. Mikäli vika toistuu, ota yhteys huoltoon.
KLX2	Laitteen toiminnan keskeytyminen	Magnetronin 2 yllämpötila.	Ilmakanava tai TUULETIN 2 on likainen tai viallinen. Ilmakanavaa ei ole asennettu oikein. Magnetron2:n vika.	Odota, että yksikkö jäähtyy, ja kuittaa vikailmoitus kytkemällä laite pois ja uudelleen päälle. Mikäli vika toistuu, ota yhteys huoltoon.
ACU_OT	Laitteen toiminnan keskeytyminen	ACU-piirilevyn yllämpötila.	ACU-piirilevyn yllämpötila. Ilmakanava on likainen. Tuulettimen 1, tuulettimen 2 tai korkeajännitemuuntajan tuulettimen vika.	Odota, että yksikkö jäähtyy, ja kuittaa vikailmoitus kytkemällä laite pois ja uudelleen päälle. Mikäli vika toistuu, ota yhteys huoltoon.
UP_OT	Laitteen toiminnan keskeytyminen	Ylemmän levyn PT1000:n yllämpötila.	Tarkasta PT1000:n ehjyys ja vaihda se tarvittaessa. Triakissa on oikosulku. Vaihda ACU.	Odota, että yksikkö jäähtyy, ja kuittaa vikailmoitus kytkemällä laite pois ja uudelleen päälle. Mikäli vika toistuu, ota yhteys huoltoon.
WT_OT	Laitteen toiminnan keskeytyminen	Työtason PT1000:n yllämpötila.	PT1000-lämpötila-anturi ei ole kosketuksissa lasin kanssa. Triakissa on oikosulku. Vaihda ACU.	Odota, että yksikkö jäähtyy, ja kuittaa vikailmoitus kytkemällä laite pois ja uudelleen päälle. Mikäli vika toistuu, ota yhteys huoltoon.
SMPS_F	Varoitus	Hakkuriteholähteen lähtöjännite on liian alhainen.	Mikroaaltojen sisäinen vuoto. Hakkuriteholähde on viallinen.	Poista varoitus käyttöoppaassa esitetyn menettelyn mukaisesti. Ota yhteyttä huoltoon, jos varoitus toistuu.
BRIDGE	Laitteen toiminnan keskeytyminen	Vain PEP: J7:n silloitus ACU:ssa.	Heikko kytkentä J7:n silloituksessa ACU:ssa. Vika J7:n silloituksessa ACU:ssa.	Kuittaa vikailmoitus kytkemällä laite pois ja uudestaan päälle. Mikäli vika toistuu, ota yhteys huoltoon.
LINE	Laitteen toiminnan keskeytyminen	60 Hz:n virransyöttöön on kytketty 50 Hz:n laite tai päinvastoin.	Laite on havainnut virransyöttöjohdossa väärän taajuuden. Laitetta ei voi käyttää. Katso oikea käyttötaajuus (50 tai 60 Hz) arvokilvestä.	Tarkasta laitteen arvokilpi ja ilmoita asiasta huoltopalveluun.
LID_WARN	Varoitus	Kantta ei ole suljettu kunnolla (vääntynyt) tai kielikosketin S1 tai S2 on vioittunut.	Kielikosketin S1 on vioittunut. Kielikosketin S2 on vioittunut. Kansi on vääntynyt. Kielikoskettimen magneetti on kadonnut.	Sulje kansi ja varmista, että 1. ruoka on asetettu keskelle levyä ja ettei se kosketa reunoihin 2. kahva kiinnittyy kunnolla. Mikäli ongelma toistuu, ota yhteys huoltoon.
LID_DAMAG	Koneen toiminnan keskeytyminen	Kantta ei ole suljettu kunnolla. Viiden peräkkäisen kerran jälkeen laitteen toiminta estyy, ja paikalle tarvitaan tekniikko. Kannessa on mekaaninen tai sähköinen ongelma.	Kielikosketin S1 on vioittunut. Kielikosketin S2 on vioittunut. Kansi on vääntynyt. Kielikoskettimen magneetti on kadonnut.	Kytke yksikkö pois toiminnasta ja uudelleen toimintaan. Sulje kansi ja varmista, että kahva kiinnittyy kunnolla. Mikäli häiriö ilmenee uudelleen, ota yhteys huoltoon.

Vika	Toimintahäiriön tyyppi	Kuvaus	Mahdolliset syyt	Toimenpiteet
Laite ei käynnisty.		Laite ei reagoi painettaessa virtapainiketta.	Ulkoinen virransyöttö puuttuu tai on katkennut. Laite on vioittunut sisäisesti.	Tarkista huolellisesti, että laitteen johto on ehjä ja että pistotulppa on työnnetty oikein pistorasiaan (pistorasian on toimittava moitteettomasti). Mikäli ongelma toistuu, ota yhteys huoltoon.
Laite sammuu äkillisesti.	Koneen toiminnan keskeytyminen	Laite sammuu toiminnan aikana ilman, että käyttäjä tekee mitään selviä toimenpiteitä.	Tilapäinen häiriö tai virheelliset kontaktit tai tahaton virransyötön katkeaminen.	Varmista, että virtapainiketta on painettu oikein ja että johdon pistotulppa on kytketty oikein paikoilleen. Mikäli häiriö toistuu, ota yhteys huoltoon.
Kansi ei pysy kiinni laitteen käyttötilan aikana.	Koneen toiminnan keskeytyminen	Käyttäjä on sulkenut kannen, mutta kansi avautuu uudelleen.	Sulkumekanismiin on kerääntynyt toimintoa häiritsevää likaa. Kannen avausmekanismi kytketty irti tai viallinen.	Poista liika kahvan koukuista ja etuhampaista. Yritä sulkea kansi uudelleen. Jos kannen sulkeminen ei ole edelleenkään mahdollista, ota yhteyttä huoltoon.
Kansi ei avaudu, ja näytössä näkyy ISO KELLAINEN KOLMIO.	Koneen toiminnan keskeytyminen	Katso häiriötä: LID_ BLK		
Kansi ei avaudu täysin.	Varoitus	Kantta on pidettävä käsin auki.	Kannen jousia on säädetty tai mekaaninen haitta estää kantta avautumasta kokonaan.	Poista lika tai jäämät kannen saranan alueelta ja kallista kantta ylös ja alas. Ota yhteyttä huoltoon, jos kannen avausmekanismi ei ala toimia.
Kannen sulkemiseen tarvitaan paljon voimaa, tai kansi avautuu äkillisesti.	Varoitus	Kannen sulkemiseen tarvitaan paljon voimaa, tai kansi avautuu äkillisesti.	Kannen jouset vetävät liian voimakkaasti.	1. Ripusta noin 0,8 kilon paino (Flex-versio) kannen kahvaan sen tarkistamiseksi, kallistuuko se alas vai ei. Ellei, ota yhteyttä huoltoon (käytä vakioversioissa 1,1 kilon painoa). 2. Vapauta tilaa yksikön takaa kannen taipuisan suojaaputken vaurioitumisen estämiseksi.
Kantta ei voi sulkea.	Laitteen toiminnan keskeytyminen	Kantta ei voi sulkea kokonaan.	Mekaaninen haitta tai kansi on siirtynyt pois oikeasta linjasta.	Poista mahdollinen lika alueilta, joilla mekaaninen haitta voi estää kantta sulkeutumasta. Kallista kantta ylös ja alas ja tutki, liikkeuko se suoraan vai ei. Jos kantta ei voi vielääkään sulkea, ota yhteyttä huoltoon.
Valopainike ei toimi, tai näytössä näkyy tasainen violetti väri.	Laitteen toiminnan keskeytyminen	Painikkeita ei ole mahdollista käyttää, tai näytössä ei näy mitään kuvamerkkejä.	Litteä johto on kytketty irti.	Ota yhteyttä huoltoon.
Painikkeet eivät toimi.	Laitteen toiminnan keskeytyminen	Painikkeen/painikkeiden painamisella ei ole mitään vaikutusta.	Painikkeella/painikkeilla on väärä kosketin tai kosketin on kulunut.	Yritä kytkeä laite pois toiminnasta/toimintaan. Jos painike/painikkeet eivät edelleenkään toimi, ota yhteyttä huoltoon.

Vika	Toimintahäiriön tyyppi	Kuvaus	Mahdolliset syyt	Toimenpiteet
Voileipä on kylmä sisältä.	Mikroaaltojen toiminnan keskeytyminen	Kypsennustoiminto ei tuota lämpöä voileivän sisään.	Mikroaaltotoiminto ei toimi, koska magnetroni tai muuntaja on viallinen. Muista tilanteista tulee hälytys tai varoitus näyttöön.	HELPPO TESTI: Aktivoi mikroaaltokypsennysjakso: laitteen takaa tulee tulla ulos kuumaa ilmaa. Jos laitteen takaa ei tule ulos kuumaa ilmaa, suorita TARKKA TESTI: Testaa mikroaaltojen toimivuutta 30 sekunnin mikroaaltotoiminnolla ja asettamalla lasillinen (mikroaalloille sopivaa lasia) kylmää vettä sisätilaan. Jos vesi on edelleen kylmää jakson lopussa, ota yhteyttä huoltoon.  VARO Ole huolellinen sulkiessasi kantta lasin ollessa laitteen sisällä.
Laitteesta kuuluu kipinöinnin ääntä kypsennysvaiheen aikana.	Varoitus	Laitteesta kuuluu kipinöinnin ääntä mikroaaltoja käyttävän kypsennysvaiheen aikana.	1. Ruokaa ei ole tai se on kevyttä mikroaaltotoiminnon aikana. 2. Likaisuus aiheuttaa "antennivaikutuksen" mikroaaltotoiminnon aikana.	1. Lyhennä mikroaaltojen käyttöaikaa tai lisää ruoan määrää vastaavasti. 2. Puhdista laite perusteellisesti.
Kypsennyspinnan alla on nähtävissä tahroja.	Varoitus	Kypsennyspinnan alla on selvästi havaittavissa tihku-neita aineita kypsennysalueiden puhdistamisen jälkeen.	Kypsennyspinnan tiivisteet ovat heikentyneet.	Puhdista kypsennyspinta useammin äläkä käytä teräviä esineitä liian ja kerääntymien poistamiseen tiivisteistä. Jos tahrojen määrä lisääntyy, ota yhteyttä huoltoon.
Kypsennyspinta on haljennut.	Varoitus	Kvartsilasissa on murtumia.	Väärä käyttö.	Lopeta laitteen käyttö ja ota yhteyttä huoltoon.
Ylempää levyä ei voi siirtää alas.	Varoitus	Kun ylemmän levyn lukitusta yrittää avata, levy ei liiku.	Ylemmän levyn putki tai ylemmän levyn lukitus-salpa on jumittunut yläasentoon.	Yritä avata putken lukitus varovasti.  VAROITUS Palovamman vaara – anna laitteen jäähtyä tai käytä kuumuudelta suojaavia käsi- neitä. Voitele avausmekanismi ja putki. Jos ongelma toistuu, ota yhteys huoltoon.
Voileivässä ei ole grillausraitoja.	Varoitus	Kypsennysjakson päätyttyä voileivän yläpinnassa ei näy grillausraitoja.	Ylemmän levyn putki tai sen mekaaninen lukitsin on jumittunut yläasentoon.	Yritä avata putken lukitus varovasti.  VAROITUS Palovamman vaara – anna laitteen jäähtyä tai käytä kuumuudelta suojaavia käsi- neitä. Kutsu huolto.
Voileipä on litistynyt.	Varoitus	Kypsennysjakson päätyttyä kypsennyspinnalla oleva voileipä näyttää litistyneeltä.	Ylemmän levyn putki tai ylemmän levyn lukitus-salpa on jumittunut al- asentoon.	Yritä avata putken lukitus varovasti.  VAROITUS Palovamman vaara – anna laitteen jäähtyä tai käytä kuumuudelta suojaavia käsi- neitä. Kutsu huolto.
Palaneen hajua.	Varoitus	Laitteesta tulee liian voimakas palaneen haju.	Puhdistus on puutteellista tai rasvaa, likaa tai ruoka-jäämiä on kerääntynyt laitteeseen.	Puhdista laite perusteellisesti ja puhdista se useammin. Mikäli haju ei katoa, ota yhteys huoltoon.

Vika	Toimintahäiriön tyyppi	Kuvaus	Mahdolliset syyt	Toimenpiteet
Suojakehys on likainen tai vaurioitunut.	Varoitus	Suojakehyksessä näkyy likaisuuden merkkejä tai tummia kohtia tai reikiä.	<ol style="list-style-type: none"> Puhdistus on puutteellista tai rasvaa, likaa tai ruokajäämiä on kerääntynyt laitteeseen. Mikroaaltotoimintoa on käytetty ilman ruokaa sisätilassa tai liian vähäisellä ruokamäärällä. 	<ol style="list-style-type: none"> Puhdista suojakehys perusteellisesti rasvan, lian ja kerääntymien poistamiseksi. Suorita puhdistus useammin. Jos näkyvissä on vaurioita (halkeamia/reikiä): ota yhteyttä huoltoon kehysten vaihtamista varten.
Kannen suoja-putki on liian jäykkä tai vaurioitunut.	Varoitus	Taipuisa putki, joka on kiinni ylemmän levyn johdotuksessa, on liian jäykkä tai siinä näkyy vaurioiden merkkejä.	<p>Suojaputken jäykkyys on lisääntynyt, koska ylemmän levyn johdot ovat kiertyneet liian monta kertaa samaan suuntaan ylemmän levyn puhdistuksen aikana.</p> <p>Lisääntynyt jäykkyys aiheuttaa vaurioita.</p>	<ol style="list-style-type: none"> Vapauta ylempi levy puhdistusrutiinin aikana. Katso, mikä on oikea kiertosuunta, jotta suoja-putken alkuperäinen taipuisuus säilyy. Jos havaitset suoja-putkessa vaurioita, ota yhteyttä huoltoon ja ilmoita havainnoistasi.
Likaiset suodattimet	Varoitus	Ilmansuodattimissa on merkkejä likaantumista, pölystä, rasvasta tai ruokajäämistä: ylikuumentumisen vaara.	Tehojakso ja huoneesta peräisin oleva saaste.	<ol style="list-style-type: none"> Poista lika liinalla. Poista rasva tuuletusaukkojen pinnoilta käyttäen rasvanpoistovaineseeseen kastettua liinaa. Poista lika käyttäen imuria. Ota yhteyttä huoltoon ja ilmoita edellä esitetyt seikat. Suodattimet on ehkä vaihdettava.

N LAITTEEN HÄVITTÄMINEN

N.1 Laitteen hävitysmenettely

Kun laite on käyttöikänsä lopussa, omistajan tulee huolehtia sen asianmukaisesta hävittämisestä.

Eri maiden lainsäädäntö vaihtelee laitteen käytöstäpoistoa koskevissa asioissa. Tämän vuoksi neuvomme noudattamaan sen maan lakeja ja määräyksiä, jossa laite hävitetään.

Laitteen osat on hävitettävä lajitellen ne asianmukaisesti (esimerkiksi metallit, öljyt, rasvat, muovit, kumit jne. erikseen).

Ennen laitteen lopullista hävittämistä on suositeltavaa tarkistaa sen kunto huolellisesti ja arvioida, onko rakenteessa kohtia, joihin voi purkamisen aikana tulla rakennevaurioita tai muita vikoja.

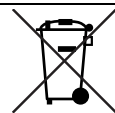

Laitteeseen kiinnitetty merkki osoittaa, että laitetta ei saa pitää kotitalousjätteenä, vaan että se on hävitettävä asianmukaisesti kaikkien ympäristöön ja ihmisiin kohdistuvien haittojen estämiseksi. Tuotteen kierrätystä koskevia ohjeita on saatavilla laitteen myyntiedustajalta tai jälleenmyyjältä, paikallisesta huoltoliikkeestä tai jätehuoltokeskuksesta.



HUOM!

Kun laite puretaan osiin, kaikki merkinnät, tämä käsikirja ja muut laitetta koskevat asiakirjat on tuhottava.

CE