

Griglia High Speed

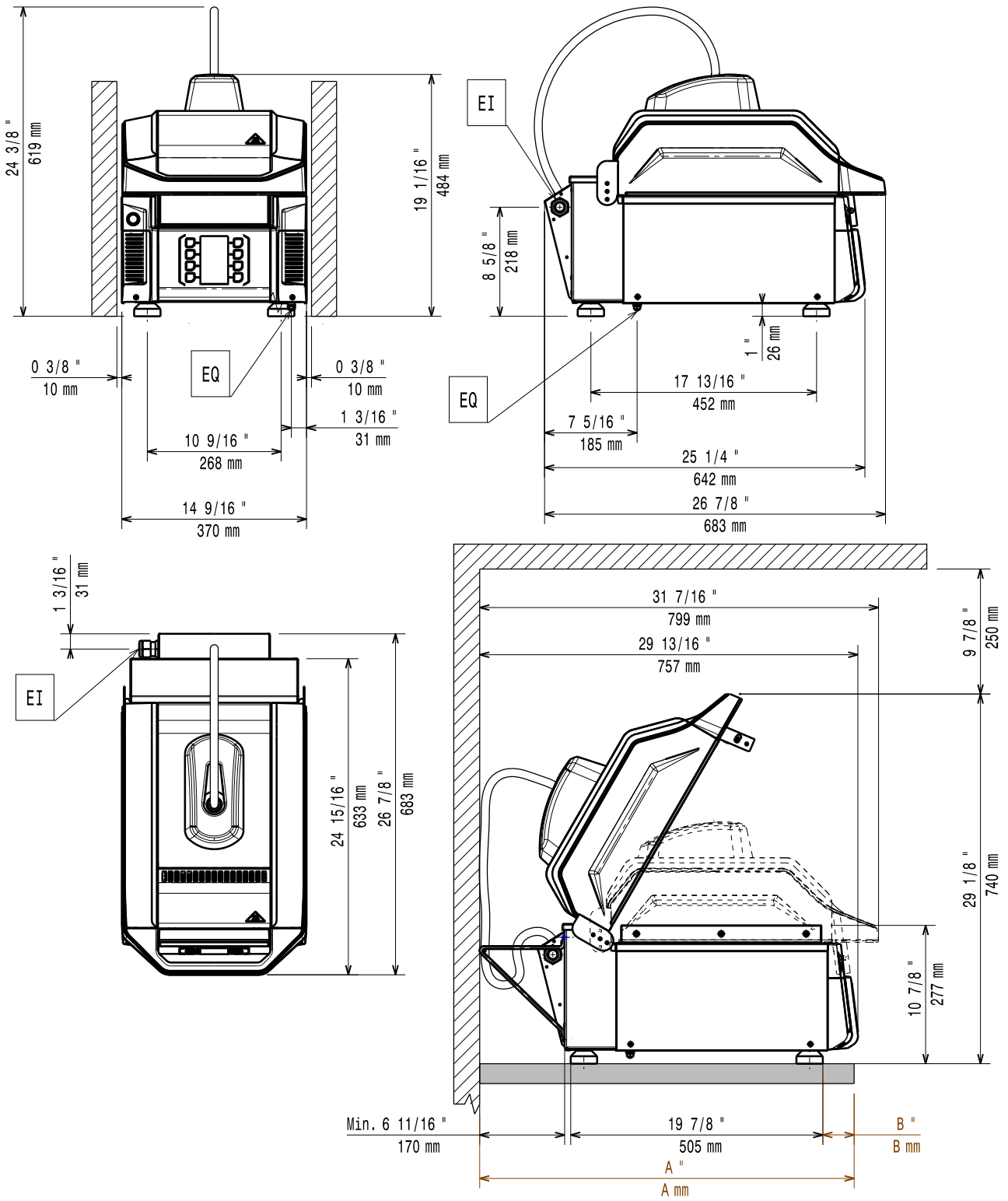

IT Manuale di installazione e funzionamento





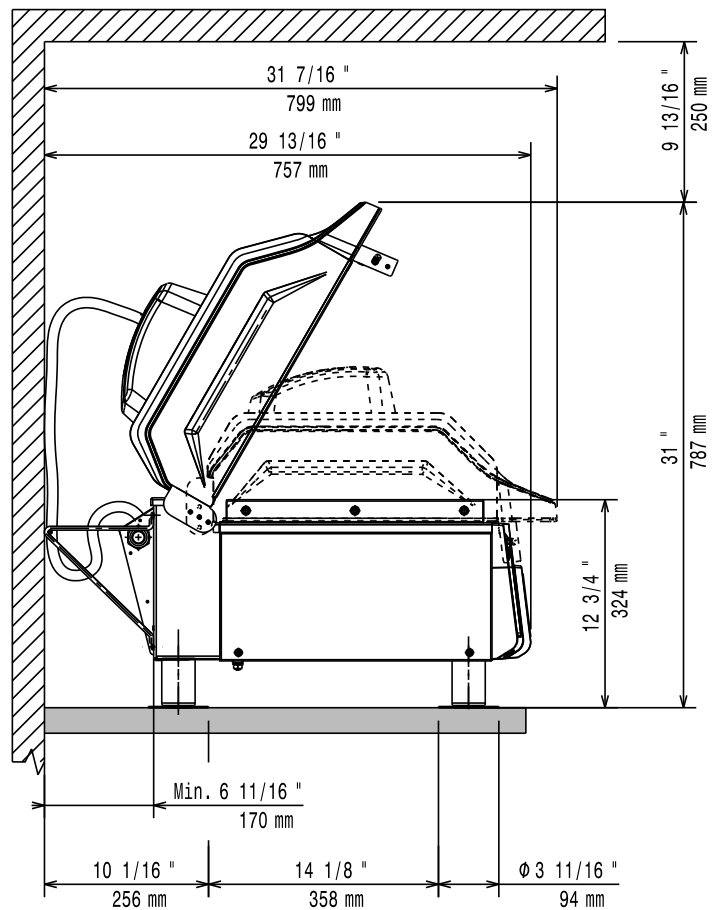
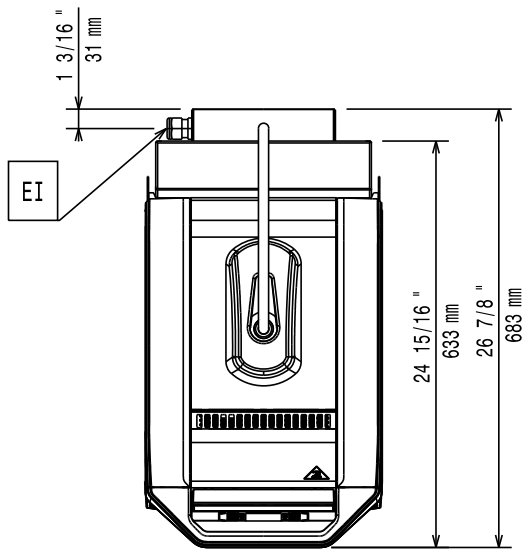
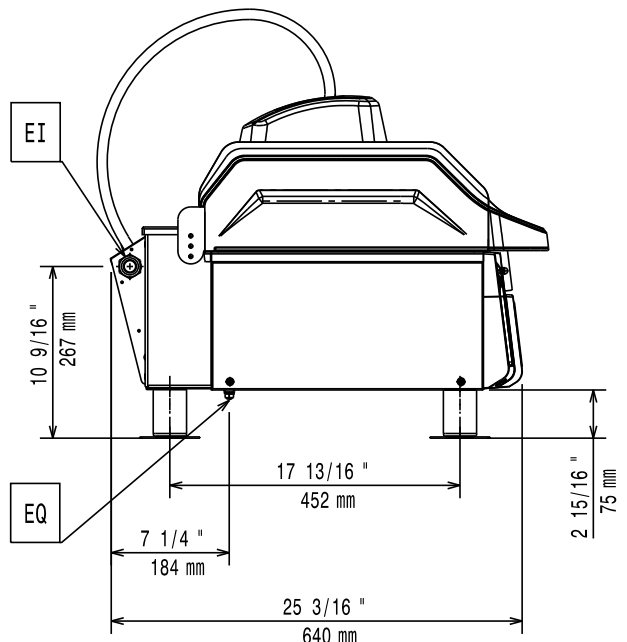
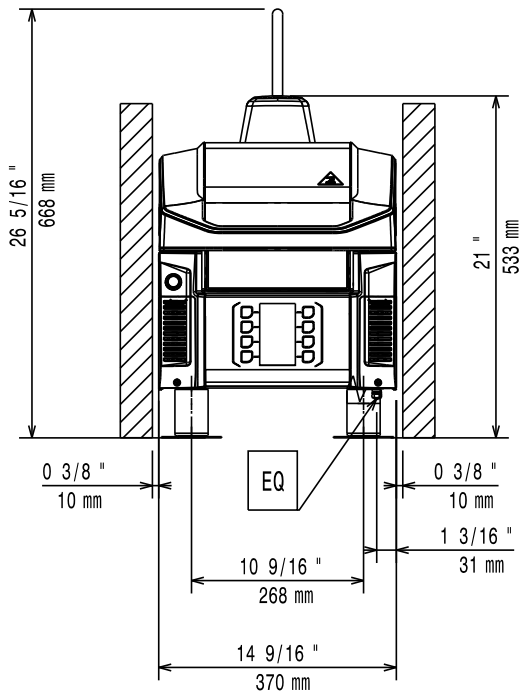

EI = Cavo di alimentazione lunghezza 2000 mm / 78,74"

EQ = Vite equipotenziale

$A \geq 750 \text{ mm (29 1/2")}$ = Installazione consigliata

$700 \text{ mm (27 9/16")} \leq A < 750 \text{ mm (29 1/2")}$ = È obbligatorio fissare l'apparecchiatura al tavolo

$A < 700 \text{ mm (27 9/16")}$ = Non fattibile

$B < 64 \text{ mm (2 1/2")}$ = È obbligatorio fissare l'apparecchiatura al tavolo

Premessa



Leggere le seguenti istruzioni, inclusi i termini di garanzia, prima di procedere all'installazione e all'utilizzo dell'apparecchiatura.

Visitare il nostro sito web www.electroluxprofessional.com e aprire la sezione Supporto per:



Registrazione il prodotto



Ottenere consigli e suggerimenti sul prodotto, informazioni sul servizio manutenzione e assistenza

Il manuale delle istruzioni per l'installazione, l'uso e la manutenzione (di seguito denominato "manuale") fornisce all'utente informazioni utili per utilizzare l'apparecchiatura correttamente e in sicurezza.

Quanto di seguito scritto non deve essere considerato come un lungo ed oneroso elenco di avvertenze, bensì come una serie di istruzioni atte a migliorare in tutti i sensi le prestazioni dell'apparecchiatura e ad evitare soprattutto il succedersi di danni alle persone, cose o animali derivanti da procedure d'uso e di conduzione scorrette.

È molto importante che ogni persona addetta al trasporto, all'installazione, alla messa in servizio, all'uso, alla manutenzione, alla riparazione e allo smantellamento dell'apparecchiatura consulti e legga attentamente questo manuale prima di procedere alle varie operazioni, allo scopo di evitare manovre errate e inconvenienti che potrebbero pregiudicare l'integrità dell'apparecchiatura o risultare pericolosi per l'incolumità delle persone. Si raccomanda di informare periodicamente l'utente sulle normative in materia di sicurezza. È importante, inoltre, istruire ed aggiornare il personale autorizzato ad operare sull'apparecchiatura sull'uso e la manutenzione della stessa.

È altresì importante che il manuale venga sempre tenuto a disposizione dell'operatore e venga conservato con cura sul luogo d'esercizio dell'apparecchiatura affinché sia facilmente ed immediatamente accessibile per poter essere consultato in caso di dubbi e, comunque, ogni qualvolta le circostanze lo richiedano.

Se, dopo aver letto il presente manuale, persistessero ancora dubbi o incertezze sull'uso dell'apparecchiatura, contattare senza esitazione il Costruttore o il Centro assistenza autorizzato, che sarà a disposizione per assicurare una pronta ed accurata assistenza per un miglior funzionamento e la massima efficienza della stessa. Si ricorda infine che, durante tutte le fasi di utilizzo dell'apparecchiatura dovranno sempre essere osservate le normative vigenti in materia di sicurezza, igiene sul lavoro e tutela dell'ambiente. È quindi compito dell'utente controllare che l'apparecchiatura venga azionata ed utilizzata unicamente in condizioni ottimali di sicurezza sia per le persone sia per gli animali e le cose.



IMPORTANTE

- Il fabbricante declina ogni responsabilità per qualsiasi operazione effettuata sull'apparecchiatura trascurando le indicazioni riportate sul manuale.
- Il produttore si riserva il diritto di modificare le caratteristiche delle apparecchiature presentate in questa pubblicazione senza preavviso.
- E' vietata la riproduzione anche parziale del presente manuale.
- Il presente manuale è disponibile in formato digitale seguendo una delle seguenti procedure:
 - contattare il fornitore oppure l'assistenza clienti di riferimento;
 - scaricare la versione più recente e più aggiornata del presente manuale dal sito web www.electroluxprofessional.com.
- Il manuale deve essere sempre conservato nei pressi dell'apparecchiatura, in un luogo facilmente accessibile. Gli operatori e gli addetti all'uso ed alla manutenzione dell'apparecchiatura devono poterlo reperire e consultare facilmente in qualsiasi momento.

Indice

A	AVVERTENZE E INFORMAZIONI DI SICUREZZA.....	8
A.1	Informazioni generali.....	8
A.2	Dispositivi di protezione individuale.....	9
A.3	Sicurezza generale.....	9
A.4	Trasporto, movimentazione ed immagazzinamento.....	10
A.5	Installazione e montaggio.....	11
A.6	Allacciamento elettrico.....	11
A.7	Uso: avvertenze.....	11
A.8	Pulizia dell'apparecchiatura.....	13
A.9	Manutenzione preventiva.....	13
A.10	Ricambi e accessori.....	13
A.11	Manutenzione dell'apparecchiatura.....	13
A.12	Servizio.....	14
A.13	Smaltimento dell'apparecchiatura.....	14
B	TERMINI DI GARANZIA ED ESCLUSIONI.....	14
C	NORME DI SICUREZZA GENERALI.....	15
C.1	Dispositivi di protezione installati sull'apparecchiatura.....	15
C.2	Segnaletica di sicurezza da esporre sull'apparecchiatura o attorno a essa.....	15
C.3	Cessato utilizzo.....	15
C.4	Avvertenze per l'utilizzo e la manutenzione.....	15
C.5	Uso scorretto ragionevolmente prevedibile.....	15
C.6	Rischi residui.....	16
D	INFORMAZIONI GENERALI.....	16
D.1	Introduzione.....	16
D.2	Destinazione d'uso e restrizioni.....	16
D.3	Collaudo.....	16
D.4	Diritti d'autore.....	16
D.5	Conservazione del manuale.....	16
D.6	Destinatari del manuale.....	16
D.7	Definizioni.....	16
D.8	Responsabilità.....	17
D.9	Controllo dell'imballo da parte del cliente.....	17
D.10	Stoccaggio.....	17
E	SPECIFICHE TECNICHE.....	17
E.1	Dati di identificazione dell'apparecchiatura e del Costruttore.....	17
E.2	Caratteristiche dell'alimentazione elettrica.....	18
F	INSTALLAZIONE E MONTAGGIO.....	18
F.1	Introduzione.....	18
F.2	Responsabilità del Cliente.....	19
F.3	Limiti di spazio dell'apparecchiatura.....	19
F.4	Posizionamento.....	19
F.4.1	Regolazione della distanza minima tra il vetro e la piastra superiore (se in dotazione).....	19
F.5	Posto di lavoro.....	19
F.6	Installazione dei piedini.....	19
F.7	Dispositivo anti apertura del coperchio (se disponibile sul proprio modello).....	20
F.8	Allacciamento elettrico.....	20
F.9	Smaltimento dell'imballo.....	21
G	USO NORMALE DELL'APPARECCHIATURA.....	21
G.1	PRECAUZIONI AL FINE DI EVITARE LA POSSIBILE ESPOSIZIONE A UN'ECESSIVA QUANTITÀ DI ENERGIA DELLE MICROONDE.....	21
G.2	Caratteristiche del personale abilitato a intervenire sull'apparecchiatura.....	21
G.3	Requisiti di base per l'uso dell'apparecchiatura.....	21
H	DESCRIZIONE DEL PRODOTTO.....	21
H.1	Panoramica dell'apparecchiatura.....	21
H.2	Panoramica quadro di comando.....	22
H.2.1	Il display.....	22
H.3	Vassoio antiaderente.....	22
I	FUNZIONAMENTO.....	22
I.1	Avviamento.....	22
I.2	Come impostare un programma.....	23
I.3	Configurazione impostazioni di base.....	24
I.4	Impostazioni di base.....	24
I.4.1	CARICAMENTO/SCARICAMENTO DELLE IMPOSTAZIONI DI PROGRAMMA E DI APPARECCHIATURA NELLA/DALLA CHIAVE USB.....	24
I.4.2	SCARICARE L'ORDINE DI VISUALIZZAZIONE DELLE INFORMAZIONI SU CHIAVE USB.....	25
I.4.3	CARICAMENTO/SCARICAMENTO DELLE IMPOSTAZIONI DI PROGRAMMA NELLA/DALLA CHIAVE USB.....	25
I.4.4	CARICAMENTO/SCARICAMENTO DELLE IMPOSTAZIONI DI APPARECCHIATURA NELLA/DALLA CHIAVE USB.....	25
I.4.5	CONTROLLO CONTATORI.....	25
I.4.6	LUMINOSITÀ.....	25
I.4.7	IMPOSTARE SEGNALE ACUSTICO.....	26

	I.4.8	IMPOSTARE MELODIA	26
	I.4.9	IMPOSTAZIONE ORARIO	26
	I.4.10	INFO DATA.....	26
	I.4.11	CONNETTIVITÀ	26
I.5		Impostazioni avanzate.....	27
	I.5.1	Accesso alle Impostazioni avanzate.....	27
	I.5.2	IMPOSTAZIONI DI PROGRAMMA - Monofase.....	27
	I.5.3	FLEX (se in dotazione).....	28
	I.5.4	IMPOSTAZIONI DI PROGRAMMA Multifase.....	28
	I.5.5	CARICARE/SCARICARE IMPOSTAZIONI DI PROGRAMMA E DI APPARECCHIATURA SU/DA CHIAVE USB	29
	I.5.6	IMPOSTAZIONI MODALITÀ DI AVVIO	29
	I.5.7	IMPOSTAZIONI OPZIONE CICLO DI ARRESTO.....	29
	I.5.8	IMPOSTAZIONI TEMPERATURA VETRO E PIASTRA SUPERIORE	29
	I.5.9	IMPOSTAZIONI STAND BY	30
	I.5.10	CONTROLLO CONTATORI.....	30
	I.5.11	LUMINOSITÀ.....	30
	I.5.12	IMPOSTARE SEGNALE ACUSTICO – IMPOSTAZIONE ORARIO – INFO DATA.....	30
	I.5.13	CAMBIA PASSWORD.....	31
	I.5.14	REIMPOSTARE PASSWORD.....	31
	I.5.15	IMPOSTAZIONI ESPERTO-NON ESPERTO	31
	I.5.16	IMPOSTAZIONI MENU IMMAGINE	32
	I.5.17	IMPOSTAZIONI CONNETTIVITÀ	32
	I.5.18	GESTIONE DELLE RICETTE DAL CLOUD (ove disponibile)	32
I.6		Utilizzo quotidiano	32
J		PLACCA RIMOVIBILE IN TEFLON (RTP)	33
	J.1	Precauzioni d'uso	33
	J.2	Sbloccaggio della piastra superiore	33
	J.3	Sostituzione della piastra rimovibile in teflon	34
	J.4	Fissaggio della piastra superiore al coperchio	34
K		PULIZIA DELL'APPARECCHIATURA.....	34
	K.1	Introduzione alla pulizia	34
	K.2	Pulizia esterna	35
	K.3	Pulizia quotidiana	35
		K.3.1 Operazioni preliminari	35
		K.3.2 Vetro e coperchio	35
		K.3.3 Pulizia choke e copertura choke	36
		K.3.4 Camera di cottura.....	36
		K.3.5 Pulizia vassoio del cibo	37
		K.3.6 Camera di scarico del vapore.....	37
	K.4	Pulizie settimanali.....	37
		K.4.1 Pulizia della piastra rimovibile in teflon	37
		K.4.2 Pulizia profonda della camera di cottura	38
		K.4.3 Pulizia filtri.....	38
L		MANUTENZIONE DELL'APPARECCHIATURA	38
	L.1	Informazioni per la cura.....	38
	L.2	Cessato utilizzo.....	39
	L.3	Smontaggio.....	39
	L.4	Intervalli di manutenzione.....	39
	L.5	Periodi di inutilizzo	40
M		RISOLUZIONE DEI PROBLEMI.....	40
	M.1	Introduzione	40
	M.2	Consigli per una cottura di qualità.....	40
	M.3	Tabella anomalie	41
N		SMALTIMENTO DELL'APPARECCHIATURA.....	48
	N.1	Procedura per lo smaltimento dell'apparecchiatura	48

A AVVERTENZE E INFORMAZIONI DI SICUREZZA

A.1 Informazioni generali

Per consentire un sicuro utilizzo dell'apparecchiatura e una corretta comprensione del manuale è necessario avere una buona conoscenza dei termini e delle convenzioni tipografiche utilizzate nella documentazione. Per contrassegnare e permettere di riconoscere i vari tipi di pericolo, nel manuale vengono utilizzati i seguenti simboli:



AVVERTENZA

Pericolo per la salute e la sicurezza delle persone addette.



AVVERTENZA

Pericolo di elettrocuzione - tensione pericolosa.



ATTENZIONE

Pericolo di danni all'apparecchiatura o al prodotto.



IMPORTANTE

Istruzioni o informazioni importanti sul prodotto



Equipotenzialità



Leggere le istruzioni prima di usare l'apparecchiatura.







Chiarimenti e spiegazioni

- Solo ed esclusivamente personale specializzato è autorizzato ad operare sull'apparecchiatura.
- Questa apparecchiatura non può essere usata da minori e da adulti con limitate capacità fisiche, sensoriali o mentali o con scarsa esperienza o conoscenza sull'uso dell'apparecchiatura.
- Non permettere ai bambini di utilizzare o giocare con l'apparecchiatura.
- Le operazioni di pulizia e di manutenzione non devono essere effettuate da bambini.
- Fare riferimento ai dati indicati nella targhetta caratteristiche dell'apparecchiatura per i rapporti con il Costruttore (es. per la richiesta di pezzi di ricambio, ecc.).
- All'atto della demolizione dell'apparecchiatura la marcatura dovrà essere distrutta.
- Conservare con cura le presenti istruzioni per un'ulteriore consultazione da parte dei vari operatori.

A.2 Dispositivi di protezione individuale

Tabella riassuntiva dei dispositivi di protezione individuale (DPI) da utilizzare durante le varie fasi di vita dell'apparecchiatura.

Fase	Indumenti di protezione 	Calzature di sicurezza 	Guanti 	Occhiali 	Casco o elmetto 
Trasporto	●	●	○	—	—
Movimentazione	●	●	○	—	—
Rimozione dell'imballo	●	●	○	○	—
Installazione	●	●	● ¹	—	—
Uso ordinario	○	○	○ ²	—	—
Regolazioni	○	○	○	—	—
Pulizia ordinaria	○	●	● ¹⁻²⁻³	●	—
Pulizia straordinaria	○	●	● ¹⁻²⁻³	●	—
Manutenzione	●	●	○	—	—
Smontaggio	●	●	○	○	—
Demolizione	●	●	○	○	—
Legenda:					
●	DPI PREVISTO				
○	DPI A DISPOSIZIONE O DA UTILIZZARE SE NECESSARIO				
—	DPI NON PREVISTO				

1. Durante questi interventi è necessario indossare guanti antitaglio. Si ricorda che il mancato utilizzo dei dispositivi di protezione individuale da parte degli operatori, del personale specializzato o degli altri addetti all'utilizzo dell'apparecchiatura può comportare l'esposizione a danni alla salute (in base al modello).

2. Durante queste operazioni, i guanti devono essere termoresistenti per proteggere le mani dal contatto con alimenti caldi o parti calde dell'apparecchiatura e/o durante la rimozione di oggetti caldi dall'apparecchiatura stessa. Si ricorda che il mancato utilizzo dei dispositivi di protezione individuale da parte degli operatori, del personale specializzato o degli altri addetti all'utilizzo dell'apparecchiatura può comportare l'esposizione a rischi chimici e causare eventuali danni alla salute (in base al modello).

3. Durante questi interventi, i guanti devono essere idonei al contatto con le sostanze chimiche utilizzate (fare riferimento alla scheda di sicurezza delle sostanze utilizzate per informazioni riguardo ai DPI previsti). Si ricorda che il mancato utilizzo dei dispositivi di protezione individuale da parte degli operatori, del personale specializzato o degli altri addetti all'utilizzo dell'apparecchiatura può comportare l'esposizione a rischi chimici e causare eventuali danni alla salute (in base al modello).

A.3 Sicurezza generale

- Le apparecchiature sono provviste di dispositivi di sicurezza elettrici e/o meccanici, atti alla protezione dei lavoratori e dell'apparecchiatura stessa.
- Non far mai funzionare l'apparecchiatura rimuovendo, modificando o manomettendo i ripari, le protezioni o i dispositivi di sicurezza.
- Non apportare modifiche alle parti fornite con l'apparecchiatura.

- Alcune illustrazioni del manuale rappresentano l'apparecchiatura, o parti di essa, senza protezioni o con protezioni rimosse. Ciò è fatto unicamente per esigenze di spiegazione. È sempre vietato utilizzare l'apparecchiatura senza le protezioni o con i dispositivi di protezione disattivati.

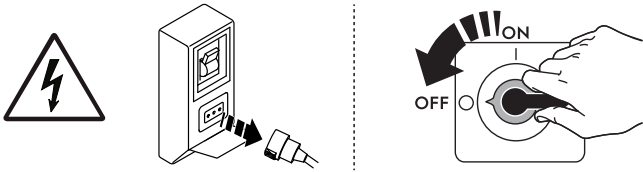

Togliere l'alimentazione all'apparecchiatura prima di procedere a qualsiasi procedura di installazione, montaggio, pulizia o manutenzione.

- È vietato rimuovere, manomettere o rendere illeggibili le marcature nonché le etichette e i segnali di sicurezza, di pericolo e di obbligo riportati sull'apparecchiatura.
- Il livello di pressione sonora ponderata A non eccede i 70 dB(A).¹
- Evitare accuratamente l'esposizione dell'apparecchiatura all'ozono. Non utilizzare ozonizzatori nei locali in cui è installata l'apparecchiatura.
- Le seguenti operazioni devono essere eseguite da personale specializzato autorizzato o da tecnici dell'Assistenza clienti dotati di adeguati dispositivi di protezione individuale (A.2 *Dispositivi di protezione individuale*), attrezzatura e mezzi ausiliari, che possono chiedere al Costruttore di fornire un manuale di servizio:
 - Installazione e montaggio
 - Posizionamento
 - Connessioni elettriche
 - Pulizia, riparazione e manutenzione straordinaria della macchina
 - Smaltimento dell'apparecchiatura
 - Interventi su apparecchiature elettriche

A.4 Trasporto, movimentazione ed immagazzinamento

- Il trasporto (ossia il trasferimento dell'apparecchiatura da una località all'altra) e la movimentazione (ovvero il trasferimento all'interno dei luoghi di lavoro) deve avvenire mediante l'utilizzo di appositi mezzi di trasporto.
- Fare riferimento alle indicazioni presenti sull'imballo per quanto riguarda la possibilità di impilare più macchine durante le operazioni di trasporto, movimentazione e immagazzinamento.
- Durante le fasi di carico o di scarico, è vietato stazionare sotto i carichi sospesi. È vietato accedere alla zona di lavoro al personale non autorizzato.
- Il solo peso dell'apparecchiatura non è una condizione sufficiente per mantenerla ferma.
- Per la movimentazione della macchina sono vietati il sollevamento e l'ancoraggio a parti mobili o deboli quali: carter, canaline elettriche, parti pneumatiche, ecc.
- Durante gli spostamenti non spingere o trascinare l'apparecchiatura per evitare che si rovesci. Utilizzare uno strumento idoneo per sollevare l'apparecchiatura.
- Per le operazioni di scarico e di immagazzinamento dell'apparecchiatura predisporre un'area adeguata, con pavimentazione a fondo piano.
- Per gli addetti al trasporto, movimentazione, spostamento e stoccaggio della macchina sono obbligatori una formazione e un addestramento adeguati avuto riguardo all'uso in sicurezza dei sistemi di sollevamento e l'adozione di dispositivi di protezione individuale idonei al tipo di operazione eseguita.
- Al momento della rimozione dei sistemi di ancoraggio assicurarsi che la stabilità delle parti componenti l'apparecchiatura non dipenda dall'ancoraggio e che tale operazione,

1. I valori di emissione sonora sono stati ottenuti secondo la EN ISO 11204. Il valore potrebbe aumentare a seconda del posto di lavoro in cui viene misurato.

quindi, non provochi la caduta del carico stesso dal veicolo. Prima di scaricare i componenti dell'apparecchiatura, assicurarsi che tutti i sistemi di ancoraggio siano stati rimossi.

A.5 Installazione e montaggio

- Le operazioni descritte devono essere eseguite in conformità alle norme di sicurezza e alle prescrizioni in vigore nel paese di utilizzo dell'apparecchiatura.
- Se presente, la spina deve essere accessibile anche dopo aver posizionato l'apparecchiatura nel punto d'installazione.
- L'apparecchiatura non è idonea per essere installata all'aperto e/o ambienti sottoposti alle azioni degli agenti atmosferici (pioggia, sole battente, luce diretta, ecc.).

A.6 Allacciamento elettrico

- Il sistema di alimentazione elettrica deve essere adeguato alla corrente nominale dell'apparecchiatura allacciata. L'allacciamento deve essere eseguito in conformità alle norme e alle disposizioni in vigore nel paese di utilizzo dell'apparecchiatura.
- Le informazioni relative alla tensione e alla frequenza di alimentazione dell'apparecchiatura sono indicate sulla targhetta caratteristiche.
- Se danneggiato o troppo corto, il cavo di alimentazione deve essere sostituito dall'Assistenza Clienti o comunque da personale specializzato in modo da prevenire ogni rischio.
- Il fabbricante non accetta responsabilità per eventuali danni o infortuni derivanti dalla violazione delle regole sopra esposte o delle norme di sicurezza elettrica vigenti nel paese di utilizzo della macchina.

A.7 Uso: avvertenze

Per ridurre il rischio di ustioni, scosse elettriche, incendio, infortuni a persone e di esposizione ad un'eccessiva quantità di energia delle microonde

1. Leggere tutte le istruzioni prima di usare l'apparecchiatura.
2. Leggere e seguire le istruzioni contenute nello specifico paragrafo G.1 *PRECAUZIONI AL FINE DI EVITARE LA POSSIBILE ESPOSIZIONE A UN'ECESSIVA QUANTITÀ DI ENERGIA DELLE MICROONDE* del capitolo pertinente.
3. Non utilizzare l'apparecchiatura senza vivande.
4. Questa apparecchiatura deve essere messa a terra. Collegare solo ad una presa di messa a terra funzionante. Fare riferimento alle "ISTRUZIONI PER LA MESSA A TERRA" nel capitolo F.8 *Allacciamento elettrico*.
5. Installare o collocare questa apparecchiatura esclusivamente in conformità alle istruzioni di installazione in dotazione.
6. Alcuni prodotti, come uova intere e contenitori sigillati, per esempio vasetti di vetro sigillati, potrebbero esplodere e non dovrebbero essere riscaldati in questa apparecchiatura.



IMPORTANTE

Collocare le seguenti informazioni in dotazione in un luogo ben visibile e vicino all'apparecchiatura. "Attenzione: i liquidi o gli altri cibi non devono essere riscaldati nei contenitori sigillati poiché potrebbero esplodere."

7. Utilizzare questa apparecchiatura solo per la sua destinazione d'uso, come descritto in questo manuale. Non utilizzare prodotti chimici o vapori corrosivi in questa apparecchiatura. Questo tipo di apparecchiatura è stato progettato specificatamente per riscaldare e cucinare panini. Questa apparecchiatura non è progettata per l'uso in laboratorio.

8. Questa apparecchiatura è destinata unicamente a uso professionale, non a uso domestico.
9. Come qualsiasi apparecchiatura professionale, non può essere utilizzata da persone non qualificate e bambini.
10. Non azionare l'apparecchiatura se presenta un cavo o una spina danneggiati, se non funziona correttamente, se è stata danneggiata oppure se è caduta.
11. Non utilizzare l'apparecchiatura se è danneggiata. È di fondamentale importanza che il coperchio si chiuda correttamente e che il vetro non presenti danni.
12. Prima di ogni utilizzo, l'utilizzatore deve verificare l'integrità e l'igiene complessive dell'apparecchiatura. L'utilizzatore dovrà assicurarsi che l'apparecchiatura venga arrestata oppure non utilizzata in presenza di sporcizia, danni o parti mancanti.
13. Questa apparecchiatura deve essere utilizzata esclusivamente da personale di servizio qualificato. Per i servizi di verifica, riparazione e regolazione, contattare il servizio di assistenza autorizzato più vicino.
14. L'apparecchiatura è provvista di un sistema di raffreddamento interno ad aria (posteriore e anteriore). Le fessure di aspirazione e di emissione dell'aria dell'apparecchiatura non devono essere tappate con oggetti o panni, poiché in caso contrario si può causare un surriscaldamento eccessivo e danneggiare l'apparecchiatura stessa. Non coprire con oggetti gli scarichi posti sulla parte superiore dell'apparecchiatura.
15. Non riporre questa apparecchiatura all'esterno. Non utilizzare questo prodotto vicino all'acqua, per esempio vicino a un lavandino della cucina, in un basamento umido, vicino a una piscina o in ubicazioni simili.
16. Non immergere l'apparecchiatura, la piastra riscaldante superiore, il cavo e la spina nell'acqua.
17. Tenere il cordone di alimentazione lontano da qualsiasi superficie riscaldata dell'apparecchiatura.
18. Evitare che il cavo penda dal tavolo o dal banco.
19. Per ridurre il rischio di incendio nella cavità riscaldante:
 - a. Questa apparecchiatura è stata progettata per il riscaldamento e la cottura diretti dei panini. Ogni altro uso è da ritenersi improprio.
 - b. Non cuocere troppo i panini. NON inserire materiali plastici o altri combustibili, utensili da cucina o altri oggetti (di qualunque materiale) all'interno dell'apparecchiatura. Inserire UNICAMENTE panini, con la carta da forno specifica designata (se in dotazione).
 - c. Se i materiali all'interno dell'apparecchiatura prendono fuoco, spegnere l'apparecchiatura e scollegare il cordone di alimentazione.
 - d. Non lasciare oggetti sul vetro, non utilizzare la camera di cottura per conservare oggetti. Non lasciare utensili da cucina o panini nella cavità quando non è in uso.
 - e. Non utilizzare l'apparecchiatura per riscaldare i panini in pentole, tegami, teglie e utensili metallici.
 - f. Pulire regolarmente il vetro e la piastra riscaldante superiore, rimuovendo tutti i detriti. Le incrostazioni potrebbero surriscaldare i panini e le microonde potrebbero bruciare il grasso e il deposito bruciato.
20. L'altezza massima del panino da cuocere non deve essere superiore a 3"/75 mm.
21. Durante il funzionamento, prestare attenzione alle zone calde della superficie esterna. Le zone di cottura rimangono calde. Anche quando l'apparecchiatura è spenta.
22. Come in qualsiasi apparecchiatura a microonde, possono generarsi scintille all'interno della camera di cottura. Queste scintille non influiscono né sulla sicurezza dell'utilizzatore, né sull'apparecchiatura, né sulla qualità del panino. Se, a causa

dell'innesco, è visibile un segno scuro sulle parti metalliche, può essere rimosso pulendo con un panno umido.

23. Pulire periodicamente l'apparecchiatura rimuovendo tutte le tracce di panino; la mancata pulizia porterà al deterioramento delle superfici.
24. L'attrezzo fornito (raschietto) deve essere utilizzato solo per pulire l'apparecchiatura. Fare riferimento al capitolo K.3 *Pulizia quotidiana*.
25. Sottoporre periodicamente l'apparecchiatura (almeno una volta all'anno), ad un controllo totale. A tale scopo si raccomanda la stipula di un contratto di manutenzione.
26. È pericoloso per chiunque non sia un tecnico del ramo eseguire operazioni di manutenzione o di riparazione che prevedano la rimozione delle coperture di protezione dall'energia delle microonde.

CONSERVARE CON CURA LE PRESENTI ISTRUZIONI PER UN'ULTERIORE CONSULTAZIONE DA PARTE DEI VARI OPERATORI

A.8 Pulizia dell'apparecchiatura

- Non toccare l'apparecchiatura se si hanno mani e/o piedi umidi né a piedi scalzi.
- Prima di iniziare qualsiasi operazione di pulizia occorre mettere l'apparecchiatura in condizioni di sicurezza.
- Rispettare le competenze per i vari interventi di manutenzione ordinaria e straordinaria. La non osservanza delle avvertenze può essere causa di rischi per il personale.
- Non nebulizzare acqua né utilizzare getti d'acqua o apparecchi di pulizia a vapore o ad alta pressione.

A.9 Manutenzione preventiva

Al fine di garantire la sicurezza e le prestazioni dell'attrezzatura, si consiglia di far eseguire eventuali operazioni di manutenzione agli ingegneri autorizzati Electrolux Professional ogni 12 mesi, in conformità ai manuali di servizio Electrolux Professional. Per maggiori dettagli, si prega di contattare il Centro di assistenza locale Electrolux Professional.

A.10 Ricambi e accessori

Utilizzare esclusivamente accessori e/o ricambi originali. Il non utilizzo di accessori e/o ricambi originali farà decadere la garanzia del produttore originale e può rendere l'apparecchiatura non conforme agli standard di sicurezza.

A.11 Manutenzione dell'apparecchiatura

- Gli intervalli d'ispezione e manutenzione dipendono dalle condizioni effettive di funzionamento dell'apparecchiatura e dalle condizioni ambientali (presenza di polvere, umidità, ecc.), pertanto non possono essere forniti degli intervalli di tempo ben definiti. È comunque consigliabile, per limitare al minimo le interruzioni di servizio, una scrupolosa e periodica manutenzione dell'apparecchiatura.
- Si consiglia, inoltre, di stipulare un contratto di manutenzione preventiva e programmata con l'Assistenza Clienti.
- Prima di iniziare qualsiasi operazione di manutenzione occorre mettere l'apparecchiatura in condizioni di sicurezza.
- La spina deve essere in una posizione sempre visibile dall'operatore che sta effettuando l'intervento durante le operazioni di manutenzione.
- Per garantire l'efficienza dell'apparecchiatura e per il suo corretto funzionamento è indispensabile effettuare la manutenzione periodica seguendo le indicazioni contenute nel manuale.

A.12 Servizio

PRECAUZIONI DA OSSERVARE PRIMA E DURANTE LA MANUTENZIONE PER EVITARE LA POSSIBILE ESPOSIZIONE AD UN'ECESSIVA QUANTITÀ DI ENERGIA DELLE MICROONDE

- Non azionare il forno e non permettere che venga azionato con la porta aperta.
- Effettuare i seguenti controlli di sicurezza su tutti i forni prima di attivare il magnetron o un'altra sorgente di microonde, ed effettuare le riparazioni, se necessario:
 1. azionamento dell'interblocco,
 2. chiusura della porta corretta
 3. guarnizione e superfici di tenuta (inarcate, usurate o altrimenti danneggiate),
 4. danni a o allentamenti di cerniere e serrature,
 5. prove che testimoniano la caduta o l'uso improprio del forno.
- Prima di azionare le microonde per eseguire prove di servizio o ispezioni all'interno dei vani di generazione delle microonde, controllare il magnetron, la guida d'onda o la linea di trasmissione e la cavità per verificarne allineamento, integrità e connessioni.
- Eventuali componenti difettosi o non regolati correttamente nell'interblocco, nel monitor, nella guarnizione della porta e nei sistemi di generazione e trasmissione di microonde devono essere riparati, sostituiti, o regolati seguendo le procedure descritte in questo manuale prima che il forno venga consegnato al proprietario.
- Solo i ricambi originali garantiscono gli standard di sicurezza dell'apparecchiatura.

A.13 Smaltimento dell'apparecchiatura

- Per lo smaltimento, rendere inutilizzabile l'apparecchiatura rimuovendo il cavo di alimentazione e qualsiasi dispositivo di chiusura dei vani per evitare che qualcuno possa rimanere chiuso al loro interno.

B TERMINI DI GARANZIA ED ESCLUSIONI

Se l'acquisto di questo prodotto include la copertura della garanzia, quest'ultima viene fornita in conformità con le normative locali e a condizione che il prodotto venga installato e utilizzato per gli scopi previsti e descritti nella relativa documentazione dell'attrezzatura.

La garanzia è applicabile nel caso in cui il cliente abbia utilizzato solo pezzi di ricambio originali e abbia eseguito la manutenzione in conformità con la documentazione di manutenzione e dell'utente di Electrolux Professional resa disponibile in formato cartaceo o elettronico.

Electrolux Professional raccomanda vivamente di utilizzare detersivi, agenti di risciacquo e disincrostanti approvati da Electrolux Professional per ottenere risultati ottimali e mantenere l'efficienza del prodotto nel tempo.

La garanzia Electrolux Professional non copre:

- costi relativi ai viaggi di assistenza per la consegna e il ritiro del prodotto;
- installazione;
- formazione su come utilizzare/far funzionare il prodotto;
- sostituzione (e/o fornitura) di ricambi danneggiati e soggetti a usura, a meno che ciò non dipenda da difetti di materiale o di lavorazione segnalati entro una (1) settimana dal guasto;
- correzione del cablaggio esterno;
- correzione di riparazioni non autorizzate, nonché di eventuali danni, guasti e inefficienze causati da e/o derivanti da:
 - capacità insufficiente e/o anormale degli impianti elettrici (corrente/tensione/frequenza, compresi picchi e/o interruzioni);
 - alimentazione idraulica, di vapore, aria o gas inadeguata o interrotta (inclusi impurità e/o altri elementi non conformi ai requisiti tecnici delle singole apparecchiature);

- parti idrauliche, componenti o prodotti per la pulizia consumabili non approvati dal costruttore;
- negligenza, uso improprio, abuso e/o mancato rispetto da parte del cliente delle istruzioni di utilizzo e cura descritte nella documentazione relativa all'attrezzatura;
- installazione, riparazione, manutenzione (comprese manomissioni, modifiche e riparazioni effettuate da terzi non autorizzati) e modifica dei sistemi di sicurezza improprie o scarse;
- Utilizzo di componenti non originali (per esempio: componenti consumabili, soggetti a usura o pezzi di ricambio).
- condizioni ambientali che provocano sollecitazioni termiche (ad es. surriscaldamento/congelamento) o chimiche (ad es. corrosione/ossidazione);
- oggetti estranei disposti o collegati al prodotto;
- incidenti o forza maggiore;
- il trasporto e la movimentazione, inclusi graffi, ammaccature, scheggiature, e/o altri danni alla finitura del prodotto, a meno che tali danni non risultino da difetti di materiale o di lavorazione e vengano segnalati entro una (1) settimana dalla consegna, se non diversamente concordato;
- prodotto con numeri di serie originali che sono stati rimossi, alterati o non possono essere facilmente determinati;
- sostituzione delle lampadine, dei filtri o di eventuali parti consumabili;
- qualsiasi accessorio e software non approvato o specificato da Electrolux Professional.

Il produttore declina ogni responsabilità in caso di modifica del prodotto o di elementi hardware/software/di

programmazione. Tale modifica comporta inoltre la decadenza della garanzia Electrolux Professional.

La garanzia non comprende le attività di manutenzione programmata (comprese le parti necessarie per eseguire tale manutenzione) o la fornitura di detersivi, a meno che ciò non

sia espressamente coperto da un accordo locale, nel rispetto dei termini e delle condizioni locali.

Controllare sul sito web di Electrolux Professional l'elenco dei servizi di assistenza clienti autorizzati.

C NORME DI SICUREZZA GENERALI



AVVERTENZA

Fare riferimento a "Avvertenze e informazioni di sicurezza".



C.1 Dispositivi di protezione installati sull'apparecchiatura



Ripari

L'apparecchiatura è dotata di:

- protezioni fisse (es. carter, coperchi, pannellature laterali, ecc.), fissate all'apparecchiatura e/o al telaio con viti o attacchi rapidi smontabili o apribili solo con utensili o attrezzi. Si diffida pertanto l'utilizzatore dal rimuovere o manomettere tali dispositivi. Il Costruttore declina ogni responsabilità per i danni dovuti a manomissioni o mancato utilizzo delle protezioni;
- protezioni mobili interbloccate (porta) per l'accesso all'interno dell'apparecchiatura;
- pannelli o porte di accesso all'equipaggiamento elettrico dell'apparecchiatura realizzati con pannelli incernierati apribili sempre con appositi attrezzi. L'apertura del pannello o della porta non è consentita ad apparecchiatura connessa a rete elettrica.

C.2 Segnaletica di sicurezza da esporre sull'apparecchiatura o attorno a essa

Divieto	Significato
	è vietato rimuovere i dispositivi di sicurezza
	vietato usare acqua per gli incendi (esposto sui componenti elettrici)

Pericolo	Significato
	pericolo di schiacciamento delle mani
	attenzione superficie calda
	pericolo di elettrocuzione (esposto sui componenti elettrici con indicazione della tensione)

C.3 Cessato utilizzo

Qualora si decida di non utilizzare più l'apparecchiatura, si raccomanda di renderla inoperante rimuovendo i cablaggi di alimentazione dalla rete elettrica.

C.4 Avvertenze per l'utilizzo e la manutenzione

- Nell'apparecchiatura sono presenti principalmente rischi di natura meccanica, termica ed elettrica. Ove possibile, i rischi sono stati neutralizzati:
 - direttamente, adottando soluzioni progettuali adeguate.
 - o indirettamente adottando ripari, protezioni e dispositivi di sicurezza.
- Eventuali situazioni anomale vengono segnalate sul display posto sul cruscotto.
- Durante la manutenzione permangono tuttavia alcuni rischi che non è possibile eliminare e che devono essere neutralizzati adottando comportamenti e precauzioni specifiche.
- È vietato compiere su organi in movimento qualsiasi operazione di controllo, pulizia, riparazione e manutenzione. I lavoratori devono essere informati di questo divieto mediante avvisi chiaramente visibili.
- Si raccomanda di controllare periodicamente il corretto funzionamento dei dispositivi di sicurezza e l'isolamento dei cavi elettrici (sostituirli se danneggiati).

Nel caso dovesse verificarsi qualche sostanziale anomalia (es. corto circuiti, rinvenimenti di cavi fuori dalla morsettiera, avarie di motori, deterioramenti delle guaine di protezione dei cavi elettrici, ecc.) l'operatore addetto all'uso ordinario dell'apparecchiatura deve:

- disattivare immediatamente l'apparecchiatura e scollegare tutte le forniture (elettricità, gas e acqua);

C.5 Uso scorretto ragionevolmente prevedibile

Si considera scorretto qualsiasi uso diverso da quanto specificato nel presente manuale. Durante l'esercizio dell'apparecchiatura non sono ammessi altri tipi di lavori o attività che vanno considerati scorretti e che in generale possono comportare rischi per la sicurezza degli addetti e danni all'apparecchiatura. Si considerano usi scorretti ragionevolmente prevedibili:

- mancata manutenzione, pulizia e controlli periodici dell'apparecchiatura;
- modifiche strutturali o modifiche alla logica di funzionamento;
- manomissione dei ripari o dei dispositivi di sicurezza;
- non utilizzo dei dispositivi di protezione individuale da parte degli operatori, del personale specializzato e dei manutentori;
- non utilizzo di accessori idonei (ad es. l'uso di attrezzature, scale non adatte);
- deposito, nelle vicinanze dell'apparecchiatura, di materiali combustibili o infiammabili, o comunque non compatibili o non pertinenti con la lavorazione;
- errata installazione dell'apparecchiatura;
- introduzione nell'apparecchiatura di oggetti non compatibili con il suo utilizzo o che possono danneggiare l'apparecchiatura stessa, le persone o inquinare l'ambiente;
- salire sull'apparecchiatura;
- non osservanza di quanto riportato nell'uso previsto dell'apparecchiatura;
- altri comportamenti che causano rischi non eliminabili dal Costruttore.

C.6 Rischi residui

L'apparecchiatura evidenzia rischi che non sono stati eliminati completamente dal punto di vista progettuale o con l'installazione di adeguate protezioni. Ciò nonostante, con il presente manuale il Costruttore si è adoperato per informare gli operatori di tali rischi, indicando in modo puntuale i dispositivi di protezione individuale che gli operatori stessi devono utilizzare. Al fine di limitare i rischi, è necessario garantire spazio a sufficienza durante l'installazione dell'unità.

Per preservare tali condizioni, le zone circostanti l'apparecchiatura devono sempre:

- essere mantenute libere da ostacoli (come scalette, attrezzi, contenitori, scatole, ecc.);
- essere pulite e asciutte;
- essere ben illuminate.

Per la completa informazione del Cliente si riportano di seguito i rischi residui che permangono sull'apparecchiatura: tali comportamenti sono da considerare scorretti e quindi sono severamente vietati.

Rischio residuo	Descrizione della situazione di pericolo
Scivolamento o caduta	L'operatore può scivolare per presenza di acqua, sostanze liquide o sporco sul pavimento.
Ustioni/abrasioni (es. resistenze, teglia fredda, lamelle e tubi circuito di raffreddamento)	L'operatore tocca, deliberatamente o meno, alcuni componenti interni dell'apparecchiatura senza usare guanti di protezione.

Rischio residuo	Descrizione della situazione di pericolo
Elettrocuzione	Contatto con alcune parti durante operazioni di manutenzione eseguite con il quadro elettrico in tensione.
Schiacciamento o cesoiamento	Possibile rischio a danno degli arti superiori che si può verificare durante l'operazione di chiusura del coperchio dell'apparecchiatura.
Ribaltamento carichi	Utilizzo di sistemi di sollevamento o accessori non adatti o con carico sbilanciato durante la movimentazione dell'apparecchiatura o dell'imballo che la contiene.
Sostanze chimiche	Contatto con sostanze chimiche (es. detersivo, brillantante, disincrostante, ecc.) senza utilizzare appropriate misure di sicurezza. Fare pertanto sempre riferimento alle schede di sicurezza e alle etichettature del prodotto utilizzato.

D INFORMAZIONI GENERALI

D.1 Introduzione

Questo manuale contiene informazioni relative a diverse apparecchiature. Le immagini relative al prodotto presenti in questa guida sono a puro titolo esemplificativo.

Si segnala che i disegni e gli schemi riportati nel manuale non sono in scala. Essi servono ad integrare le informazioni scritte e fungono da compendio a queste, ma non sono mirati alla rappresentazione dettagliata dell'apparecchiatura fornita.

Negli schemi d'installazione dell'apparecchiatura i valori numerici riportati si riferiscono a misure espresse in millimetri e/o pollici.

D.2 Destinazione d'uso e restrizioni

Questa apparecchiatura è stata concepita per il riscaldamento/la cottura di snack.

Ogni altro uso è da ritenersi improprio.



NOTA!

Il fabbricante declina ogni responsabilità da usi non previsti del prodotto.

D.3 Collaudo

Le nostre apparecchiature sono state progettate e ottimizzate con prove di laboratorio per fornire prestazioni e un'efficienza elevate.

L'apparecchiatura è spedita pronta all'uso.

Il superamento dei test (collaudo visivo - collaudo elettrico - collaudo funzionale), è garantito e certificato tramite gli specifici allegati.

D.4 Diritti d'autore

Il presente manuale è destinato esclusivamente alla consultazione da parte dell'operatore e può essere consegnato a terzi unicamente con l'autorizzazione dell'azienda Electrolux Professional SpA.

D.5 Conservazione del manuale

Il manuale deve essere mantenuto integro per l'intera vita dell'apparecchiatura, fino all'atto della demolizione della stessa. In caso di cessione, vendita, noleggio, concessione in uso o in locazione finanziaria dell'apparecchiatura, il presente manuale dovrà accompagnare la stessa.

D.6 Destinatari del manuale

Questo manuale si rivolge:

- al trasportatore ed agli addetti alla movimentazione;
- al personale addetto alle installazioni e alla messa in servizio;
- al datore di lavoro degli utilizzatori dell'apparecchiatura e al responsabile del luogo di lavoro;
- a operatori addetti all'uso ordinario dell'apparecchiatura;
- al personale specializzato - Assistenza Clienti (vedere manuale di servizio).

D.7 Definizioni

Vengono elencate di seguito le definizioni dei principali termini utilizzati nel manuale. Se ne consiglia un'accurata lettura prima della fruizione dello stesso.

Operatore	Addetto all'installazione, alla regolazione, all'uso, alla manutenzione, alla pulizia, alla riparazione e al trasporto dell'apparecchiatura.
Costruttore	Electrolux Professional SpA o qualsiasi altro Centro assistenza autorizzato da Electrolux Professional SpA.
Operatore addetto all'uso ordinario dell'apparecchiatura	operatore che è stato informato, formato ed addestrato in merito ai compiti da svolgere ed ai rischi connessi all'uso ordinario dell'apparecchiatura.

Assistenza Clienti o personale specializzato	Operatore addestrato/formato dal costruttore che, sulla base della sua formazione professionale ed esperienza, addestramento, conoscenze specifici delle normative antinfortunistiche, è in grado di valutare gli interventi da effettuare sull'apparecchiatura e riconoscere ed evitare eventuali rischi. La sua professionalità copre i campi della meccanica, elettrotecnica, elettronica ecc.
Pericolo	fonte di possibili lesioni o danni alla salute.
Situazione pericolosa	qualsiasi operazione in cui un Operatore è esposto ad uno o più Pericoli.
Rischio	combinazione di probabilità e di gravità con possibili lesioni o danni alla salute in una Situazione pericolosa.
Protezioni	misure di sicurezza che consistono nell'impiego di mezzi tecnici specifici (Ripari e Dispositivi di sicurezza) per proteggere gli Operatori dai Pericoli.
Riparo	elemento di un'apparecchiatura utilizzato in modo specifico per fornire protezione mediante una barriera fisica.
Dispositivo di sicurezza	dispositivo (diverso da un Riparo) che elimina o riduce il Rischio; esso può essere impiegato da solo o essere associato ad un Riparo.
Cliente	colui che ha acquistato l'apparecchiatura e/o che la gestisce e la utilizza (es.: ditta, imprenditore, impresa).
Elettrocuzione	scarica accidentale di corrente elettrica sul corpo umano.

D.8 Responsabilità

Si declina ogni responsabilità per danni ed anomalie di funzionamento causati da:

- inosservanza delle indicazioni fornite nel presente manuale;
- riparazioni eseguite non a regola d'arte e sostituzione con ricambi diversi da quelli specificati nel catalogo parti di ricambio (il montaggio e l'impiego di parti di ricambio ed accessori non originali può influire negativamente sul funzionamento dell'apparecchiatura e fa decadere la garanzia del produttore originale);
- operazioni eseguite da personale non specializzato;
- modifiche o interventi non autorizzati;
- manutenzione assente o inadeguata;
- uso improprio dell'apparecchiatura;
- eventi eccezionali non prevedibili;
- utilizzo dell'apparecchiatura da parte di personale non informato e/o non formato;

- non applicazione delle disposizioni vigenti nel paese di utilizzo in materia di sicurezza, igiene e salute sul luogo di lavoro.

Si declina ogni responsabilità per danni causati da trasformazioni e modifica arbitrarie da parte dell'utente o dal Cliente.

La responsabilità dell'identificazione e della scelta di adeguati ed idonei dispositivi di protezione individuale, da far indossare agli operatori, è a carico del datore di lavoro o del responsabile del luogo di lavoro o del tecnico destinato all'assistenza tecnica, in base alle norme vigenti nel paese di utilizzazione.

Il produttore declina ogni responsabilità per inesattezze contenute nel manuale, se imputabili ad errori di stampa o di traduzione.

Eventuali integrazioni al manuale delle istruzioni per l'installazione, l'uso e la manutenzione che il Costruttore riterrà opportuno inviare al Cliente dovranno essere conservate assieme al manuale, di cui faranno parte integrante.

D.9 Controllo dell'imballo da parte del cliente

- Lo spedizioniere è responsabile della sicurezza della merce durante il trasporto e la consegna.
- Presentare reclamo allo spedizioniere in caso di danni apparenti o occulti.
- Segnalare alla consegna sulla bolla di trasporto eventuali danni o mancanze.
- L'autista deve firmare la bolla di trasporto: lo spedizioniere può respingere il reclamo se la bolla di trasporto non è firmata (lo spedizioniere può fornire il formulario necessario).
- In caso di danni occulti o mancanze che siano evidenti solo dopo il disimballaggio, richiedere allo spedizioniere, entro e non oltre 15 giorni dalla consegna, l'ispezione della merce.

Dopo il controllo dell'imballo

1. Rimuovere il materiale di imballaggio.
Durante la rimozione dell'imballaggio e la movimentazione, prestare attenzione a non urtare l'apparecchiatura.
2. Conservare tutta la documentazione contenuta nell'imballaggio.

D.10 Stoccaggio

L'apparecchiatura e/o le sue parti devono essere immagazzinate e protette dall'umidità, in ambiente non aggressivo, privo di vibrazioni e con temperature ambientali comprese tra $-10\text{ }^{\circ}\text{C}$ [$14\text{ }^{\circ}\text{F}$] e $50\text{ }^{\circ}\text{C}$ [$122\text{ }^{\circ}\text{F}$].

Il luogo di stoccaggio dell'apparecchiatura deve:

- essere in grado di sostenere il peso dell'apparecchiatura stessa;
- avere un piano d'appoggio orizzontale in modo da evitare deformazioni dell'apparecchiatura o il danneggiamento dei piedini di supporto.

E SPECIFICHE TECNICHE

E.1 Dati di identificazione dell'apparecchiatura e del Costruttore

La targhetta caratteristica contiene i dati identificativi e tecnici del prodotto.

Si riporta un esempio della marcatura o targhetta caratteristica presente sull'apparecchiatura:

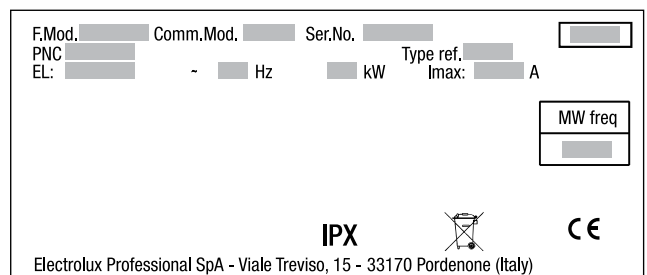

Si elenca qui di seguito il significato delle varie informazioni in essa contenute:

F.Mod.	descrizione di fabbrica del prodotto	
Comm.Mod.	descrizione commerciale	
PNC	codice di produzione	
Ser.No.	numero di serie	
Type ref.	gruppo dell'apparecchiatura	certificativo
V	tensione di alimentazione	
Hz	frequenza di alimentazione	
kW	potenza assorbita	
A	Corrente assorbita	
MW freq	frequenza microonde	
	marcatura CE	
	simbolo WEEE	
IPX4	grado di protezione alla polvere e all'acqua	

E.2 Caratteristiche dell'alimentazione elettrica

L'alimentazione in corrente alternata alla macchina deve soddisfare le seguenti condizioni:

- variazione massima di tensione $\pm 5\%$
- variazione max di frequenza $\pm 1\%$ in maniera continuativa $\pm 2\%$ per un breve periodo.

La distorsione delle armoniche, lo squilibrio della tensione di alimentazione trifase, gli impulsi di tensione, l'interruzione, i buchi di tensione e le altre caratteristiche elettriche devono rispettare quanto stabilito al punto 4.3.2 della norma EN 60204-1 (IEC 60204-1).



AVVERTENZA

L'alimentazione elettrica della macchina deve essere protetta dalle sovracorrenti (cortocircuiti e sovraccarichi) utilizzando fusibili o interruttori magnetotermici dimensionati adeguatamente. Tra il cavo di alimentazione e la linea elettrica è necessario montare un interruttore differenziale onnipolare magnetotermico a ripristino manuale ad alta sensibilità, opportunamente dimensionato, con una distanza di apertura dei contatti che consenta la disconnessione completa nelle condizioni della categoria di sovratensione III, realizzato in accordo alle normative vigenti.



AVVERTENZA

Per la protezione contro i contatti indiretti (a seconda del tipo di alimentazione prevista e della connessione delle messe a terra al circuito equipotenziale di protezione) fare riferimento al punto 6.3.3 di EN 60204-1 (IEC 60204-1) con l'impiego di dispositivi di protezione che assicurino l'interruzione automatica dell'alimentazione in caso di guasto dell'isolamento nei sistemi TN o TT o, per i sistemi IT, l'uso di controllori di isolamento o dispositivi di protezione a corrente differenziale per avviare l'interruzione automatica dell'alimentazione (deve essere fornito un controllore di isolamento per indicare il verificarsi di un primo guasto con contatto a terra di una parte in tensione, a meno che non venga fornito un dispositivo di protezione per l'interruzione dell'alimentazione nel caso in cui si verifichi questo tipo di guasto. Tale dispositivo deve avviare un segnale acustico e/o visivo che deve continuare per tutta la durata del guasto). Per esempio, in un sistema TT, è necessario installare a monte dell'alimentazione un interruttore differenziale con corrente di intervento coordinata (ad esempio 30 mA) con l'impianto di messa a terra dell'edificio dove è prevista l'installazione della macchina.

F INSTALLAZIONE E MONTAGGIO

F.1 Introduzione



AVVERTENZA

Fare riferimento a "Avvertenze e informazioni di sicurezza".

Per assicurare un corretto funzionamento dell'apparecchiatura ed il mantenimento delle condizioni di sicurezza durante

l'utilizzo, seguire scrupolosamente le istruzioni riportate in questo capitolo.

Verificare ed eventualmente procedere al livellamento dell'apparecchiatura una volta posizionata. Un livellamento non corretto può causare il malfunzionamento dell'apparecchiatura.

F.2 Responsabilità del Cliente

I compiti, le richieste e le opere a carico del Cliente sono le seguenti:

- verificare la planarità del pavimento su cui è posta l'apparecchiatura;
- predisporre una presa di corrente con terra e con capacità adeguata all'assorbimento indicato nella targhetta caratteristiche;



NOTA!

Per le informazioni relative al collegamento elettrico fare riferimento a "A.6 Allacciamento elettrico".

F.3 Limiti di spazio dell'apparecchiatura

- Attorno all'apparecchiatura deve essere lasciato uno spazio adeguato (per consentire interventi, manutenzioni, ecc.).
- La larghezza dei passaggi, tale da garantire al personale che deve intervenire sull'apparecchiatura, deve essere di almeno 50 mm, eccetto nella parte posteriore dell'apparecchiatura.
- Tale misura deve essere maggiorata nel caso d'utilizzo e/o passaggio di altre attrezzature e/o mezzi oppure in caso di necessità di vie d'esodo all'interno del luogo di lavoro.
- Da utilizzare mantenendo le distanze corrette indicate nello schema di installazione.

F.4 Posizionamento



ATTENZIONE

- Questa apparecchiatura non è adatta per l'incasso.
- E' fondamentale che l'apparecchiatura sia livellata.
- Non ostruire i fori di aerazione dell'apparecchiatura.
- Il peso dell'apparecchiatura è pari a 47 kg. Prestare attenzione!

Disimballare la macchina eseguendo le operazioni di seguito riportate:

1. Indossare guanti protettivi. Fare riferimento a "A.2 Dispositivi di protezione individuale" per maggiori informazioni.
2. Tagliare le fascette e togliere la pellicola protettiva, facendo attenzione a non graffiare la superficie delle forbici o delle lame in uso;
3. Rimuovere il cappello (in cartone), gli angolari in polistirolo e le protezioni verticali.
4. Installare l'apparecchiatura avendo cura di adottare tutte le misure di sicurezza previste per questo tipo di operazioni, comprese le indicazioni relative alle misure antincendio.

Installare l'apparecchiatura in un luogo ben areato. Fare riferimento a "Avvertenze e informazioni di sicurezza".

- Non installare l'apparecchiatura nelle vicinanze di qualsiasi apparecchiatura che generi calore ad elevate temperature o che produca grasso come fornelli, griglie, friggitorici, il cui calore irradiato potrebbe determinare l'aumento della temperatura esterna dell'apparecchiatura.
- Per lo spazio d'ingombro necessario così come per le dimensioni d'allacciamento si vedano gli schemi di installazione riportati alle prime pagine di questo manuale.

F.4.1 Regolazione della distanza minima tra il vetro e la piastra superiore (se in dotazione)

- 0 cunei: H = circa 13 mm
- 1 cuneo: H = circa 24 mm
- 2 cunei: H = circa 35 mm
- 3 cunei: H = circa 46 mm
- 4 cunei: H = circa 57 mm



NOTA!

Il numero di cunei viene indicato dall'alto verso il basso (vedi esempio).

• 4 cunei

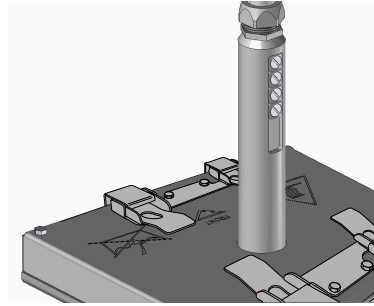

• 2 cunei

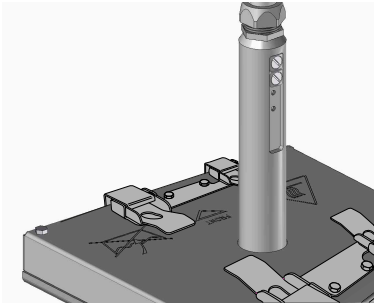

F.5 Posto di lavoro

Devono essere rispettate tutte le leggi, norme, direttive in vigore nel luogo di installazione riguardanti quanto segue.

- Corretta illuminazione degli ambienti di lavoro.
- Sicurezza sul lavoro, antinfortunistica.
- Segnali indicatori d'obbligo.
- Igiene.
- Zone di lavorazione e separazione dei percorsi a fini igienici.
- Antincendio.
- Emissioni a ridotto inquinamento atmosferico.

F.6 Installazione dei piedini

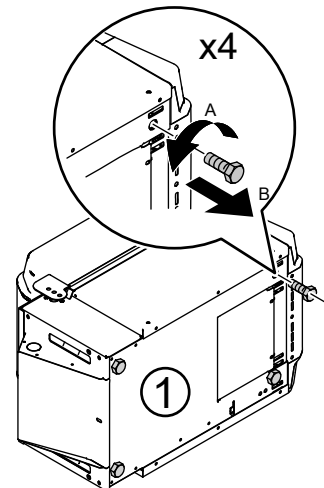

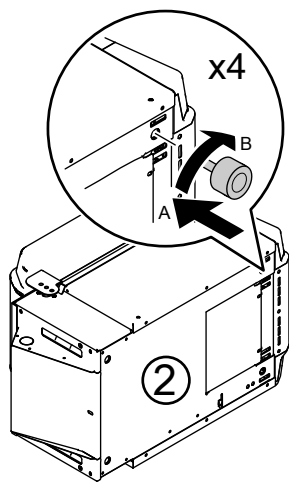

F.7 Dispositivo anti apertura del coperchio (se disponibile sul proprio modello)

Durante il trasferimento dell'apparecchiatura, inserire il dispositivo speciale per evitare che il coperchio si apra accidentalmente (consultare la seguente figura).

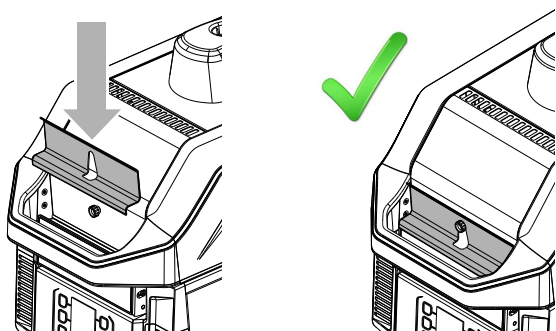

F.8 Allacciamento elettrico



AVVERTENZA

Fare riferimento a "Avvertenze e informazioni di sicurezza"



IMPORTANTE

Il collegamento alla rete elettrica deve essere effettuato in base alle normative e alle prescrizioni vigenti nel paese di utilizzo.

- Verificare che l'alimentazione elettrica dell'impianto sia predisposta e in grado di sostenere il carico effettivo di corrente, oltre ad essere eseguita secondo la regola dell'arte e le norme in vigore nel paese di utilizzo dell'apparecchiatura.
- La spina deve essere accessibile anche dopo aver posizionato l'apparecchiatura nel punto d'installazione. Assicurarsi che la spina non sia schiacciata dall'apparecchiatura. Un cavo di alimentazione lesionato potrebbe surriscaldarsi e prendere fuoco o provocare un corto circuito.
- Accertarsi che la tensione di alimentazione della macchina indicata dalla targhetta caratteristiche corrisponda alla tensione di rete.
- Assicurarsi che la presa abbia una messa a terra efficiente.



IMPORTANTE

Per modelli trifase per il Giappone:

Collegare i conduttori liberi secondo la sequenza indicata dalla marcatura dei conduttori L1 - L2 - L3. Vedere il diagramma seguente:

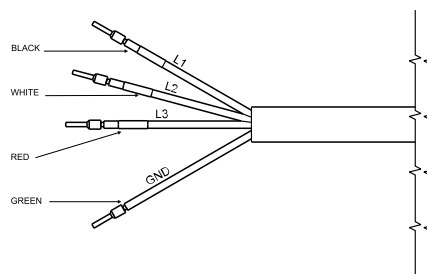

ATTENZIONE

ISTRUZIONI PER LA MESSA A TERRA: Questa apparecchiatura deve essere messa a terra. In caso di un corto circuito elettrico, la messa a terra riduce il rischio di scosse elettriche attraverso un cavo di fuga per la corrente elettrica. Questa apparecchiatura è dotata di un cavo provvisto di un cavo di messa a terra e di una spina di messa a terra. La spina deve essere inserita in una presa correttamente installata e messa a terra;



AVVERTENZA

Un uso improprio della messa a terra può comportare il rischio di scossa elettrica.

In caso di dubbi circa la comprensione delle istruzioni per la messa a terra o la corretta messa a terra dell'apparecchiatura, consultare un elettricista o tecnico dell'assistenza qualificato:

1. Se è necessario utilizzare un cavo di prolunga, usare solo un cavo di prolunga a 3 fili che abbia una spina di messa a terra a 3 lame, e una presa a 3 uscite che accetti la spina dell'apparecchiatura. La potenza nominale del cavo di prolunga deve essere uguale o superiore alla potenza elettrica dell'apparecchiatura, oppure
2. Non utilizzare un cavo di prolunga, se il cavo di alimentazione elettrica è troppo corto. Chiedere a un elettricista o a un tecnico dell'assistenza qualificato di installare una presa vicino dell'apparecchiatura.



AVVERTENZA

La messa a terra è obbligatoria usando un connettore verde.

Ogni volta che il cavo di alimentazione deve essere sostituito, chiamare un operatore dell'assistenza tecnica e sostituirlo con ricambi originali: solo il costruttore dell'apparecchio è autorizzato a fornire pezzi di ricambio ed effettuare lo smontaggio e il rimontaggio dei componenti, direttamente o attraverso i centri di assistenza autorizzati.



IMPORTANTE

I lavori di riparazione e manutenzione devono essere fatti esclusivamente da personale professionalmente qualificato e autorizzato dal Costruttore

Installare sempre un interruttore generale con salvavita magnetotermico a monte dell'apparecchio per poterlo isolare dal resto dell'impianto. Le caratteristiche relative alla distanza di apertura dei contatti e alla corrente di dispersione massima devono rispettare la normativa vigente.

- Collegare la spina di alimentazione alla presa di alimentazione solo dopo aver terminato l'installazione.
- Utilizzare sempre una presa antishock elettrico correttamente installata.
- Non utilizzare adattatori multipresa e cavi di prolunga.
- Non tirare il cavo di alimentazione per scollegare l'apparecchiatura. Tirare sempre la spina di alimentazione.

- Non toccare il cavo di alimentazione o la spina di alimentazione con le mani bagnate.
- L'apparecchiatura deve inoltre essere inclusa in un sistema equipotenziale, il cui collegamento viene effettuato mediante la vite "EQ" (vedere "schema di installazione") contrassegnata dal simbolo . Il filo dell'equipotenziale deve avere una sezione minima di almeno 10 mm².

F.9 Smaltimento dell'imballo

Lo smaltimento degli imballi deve essere fatto in conformità alle norme vigenti nel paese di utilizzo dell'apparecchiatura. Tutti i materiali utilizzati per l'imballo sono compatibili con l'ambiente.

Essi possono essere conservati senza pericolo, possono essere riciclati o essere bruciati in un apposito impianto di combustione rifiuti. Le parti in materiale plastico soggette ad eventuale smaltimento con riciclaggio sono contrassegnate nei seguenti modi:



Polietilene

- Involucro esterno
- Busta istruzioni



Polipropilene

- Fascette



Polistirolo espanso

- Protezioni angolari

I componenti in legno e cartone possono essere smaltiti rispettando le norme vigenti nel paese di utilizzo dell'apparecchiatura.

G USO NORMALE DELL'APPARECCHIATURA

G.1 PRECAUZIONI AL FINE DI EVITARE LA POSSIBILE ESPOSIZIONE A UN'ECESSIVA QUANTITÀ DI ENERGIA DELLE MICROONDE

- Non utilizzare questo forno con la porta aperta. Il funzionamento con la porta aperta può causare un'esposizione nociva all'energia delle microonde. È essenziale che gli interblocchi di sicurezza non vengano rimossi né manomessi.
- Non inserire oggetti tra il pannello e la porta del forno ed evitare che residui di sporcizia o di sgrassante si posino sulle superfici di tenuta.
- Non utilizzare il forno se è danneggiato. È di fondamentale importanza che la porta del forno si chiuda correttamente e che non vi siano danni ai seguenti elementi:
 - a. porta (piegata)
 - b. cerniere e serrature (rotte o allentate)
 - c. guarnizioni e superfici di tenuta della porta
- Il forno deve essere regolato o riparato esclusivamente da personale di servizio qualificato.

G.2 Caratteristiche del personale abilitato a intervenire sull'apparecchiatura

Il Cliente deve accertarsi che gli addetti all'uso ordinario dell'apparecchiatura siano adeguatamente addestrati e dimostrino competenza nell'adempire le proprie mansioni.

L'incaricato dell'operazione deve:

- leggere e comprendere il manuale;
- ricevere formazione e addestramento adeguati ai loro compiti, per operare in sicurezza;
- ricevere formazione specifica per l'uso corretto dell'apparecchiatura.



IMPORTANTE

Il Cliente dovrà verificare che il proprio personale abbia compreso le istruzioni impartite ed in particolare quello che riguarda gli aspetti relativi alla sicurezza e l'igiene sul lavoro nell'uso dell'apparecchiatura.

G.3 Requisiti di base per l'uso dell'apparecchiatura

- Conoscenza della tecnologia ed esperienza specifica circa il funzionamento dell'apparecchiatura.
- Cultura generale di base e cultura tecnica di base a livello sufficiente per leggere e capire il contenuto del manuale; compresa la corretta interpretazione dei disegni della segnaletica e dei pittogrammi.
- Conoscenze sufficienti per effettuare in sicurezza gli interventi di propria competenza specificati nel manuale.
- Conoscenza delle norme di igiene e sicurezza sul lavoro.

H DESCRIZIONE DEL PRODOTTO

H.1 Panoramica dell'apparecchiatura

Usare l'apparecchiatura per cuocere o riscaldare snack.

L'apparecchiatura è dotata di tre diversi elementi riscaldanti:

- piastre di contatto,
- radiazione infrarossa,
- microonde.

Vista frontale

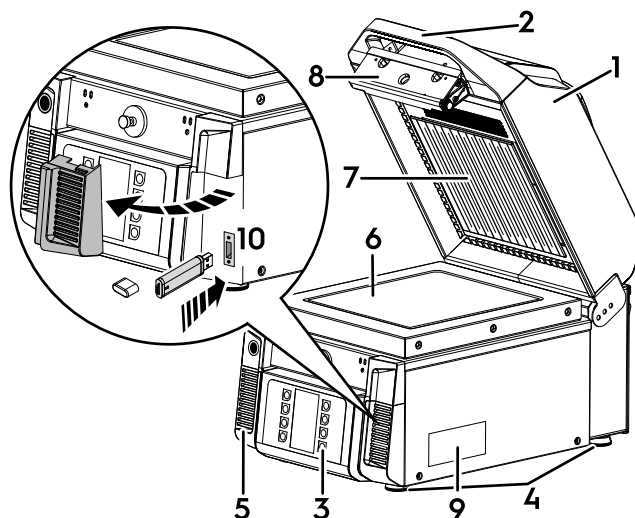

1. Coperchio
2. Maniglia
3. Cruscotto
4. Piedini
5. Fori di aerazione
6. Vetro
7. Piastra superiore
8. Dispositivo di bloccaggio
9. Targhetta caratteristiche
10. Posizione chiave USB

Vista posteriore

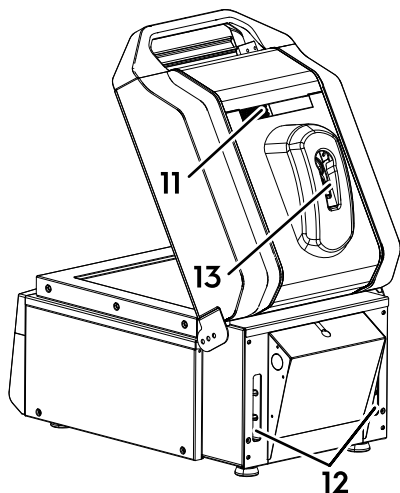

11. Camera di evacuazione del vapore
12. Fori di aerazione
13. Piastra superiore con rispettivo dispositivo di bloccaggio

H.2 Panoramica quadro di comando

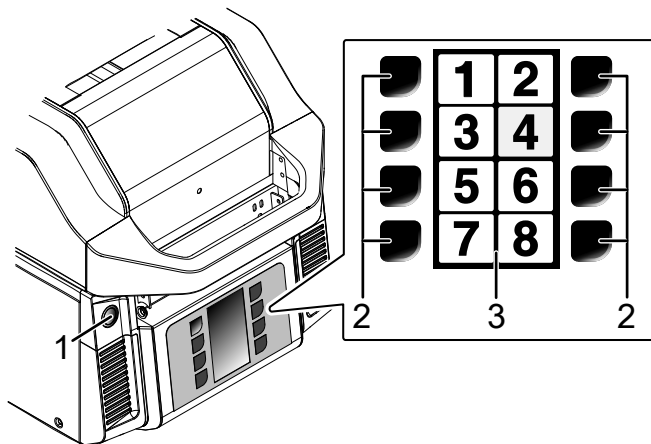

1	Tasto ON OFF
2	Pulsanti per la selezione dei programmi
3	Visualizzazione

H.2.1 Il display

Il display è diviso in 8 parti uguali. Ciascuna parte è collegata a un tasto del programma.

Quando si preme un tasto del programma, si accede la parte del display corrispondente.

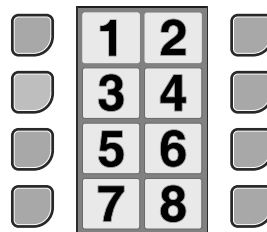

Fig. 1 Struttura del display



NOTA!

Questo display non è touch screen. Per selezionare il programma desiderato, premere il tasto laterale corrispondente.

L'apparecchiatura dispone di 8 programmi preimpostati. Per modificarli, fare riferimento al paragrafo I.5 *Impostazioni avanzate*.

H.3 Vassoio antiaderente

Il vassoio consente di mantenere più pulita l'apparecchiatura e ridurre il tempo di pulizia.



IMPORTANTE

L'utilizzo del vassoio è vivamente raccomandato con questa apparecchiatura.



È possibile stendere anche un foglio di carta da forno sul vetro per proteggerlo dai residui di cibi.

Posizionamento della carta da forno sul vetro:



NOTA!

Non è necessario qualora si utilizzi il vassoio in dotazione.

1. Pulire il vetro (fare riferimento al paragrafo K.3.2 *Vetro e coperchio*).
2. Posizionare la carta da forno sul vetro.
Deve coprire esclusivamente la superficie del vetro. Non deve oltrepassare la superficie del vetro.

I FUNZIONAMENTO



AVVERTENZA

Fare riferimento a "Avvertenze e informazioni di sicurezza".

I.1 Avviamento

Premere il tasto ON/OFF per accendere l'apparecchiatura.

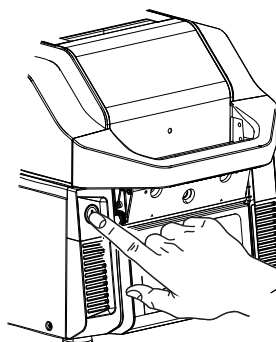

- Il display mostra per prima cosa la videata “Welcome” (Benvenuto);
- Il coperchio si apre automaticamente.
La fase di preriscaldamento richiede circa 20 minuti.
- Durante la fase di preriscaldamento viene visualizzato il codice QR, che può essere scansionato per registrare il prodotto o accedere alla documentazione necessaria.

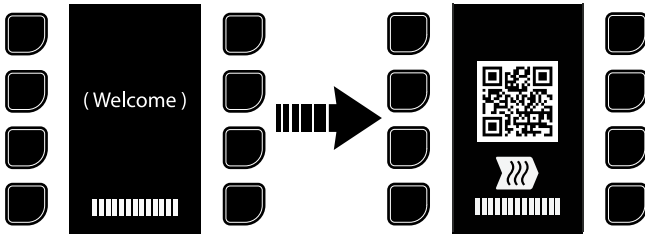

NOTA!

È possibile visualizzare il codice QR in qualsiasi momento accedendo alla pagina dei programmi e premendo i tasti 1 e 3 contemporaneamente per 2 secondi (fare riferimento al paragrafo Fig. 1 *Struttura del display*) oppure accedendo al menù Impostazioni con la password fornita e premendo

l'icona .

- In questo arco temporale non sarà possibile eseguire alcuna azione.
- Al termine della modalità di preriscaldamento, il display mostrerà tutti i programmi disponibili.

L'apparecchiatura è ora pronta all'uso.

1.2 Come impostare un programma

- Per avviare il programma desiderato, chiudere il coperchio e premere il tasto del programma corrispondente.

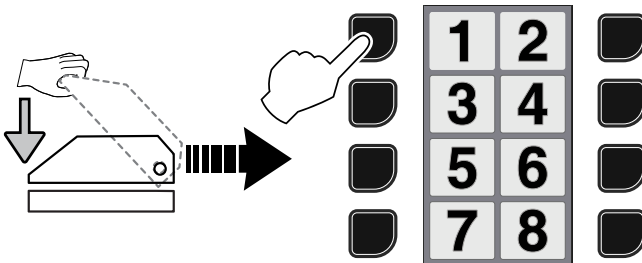

IMPORTANTE

La tastiera può essere diversa a seconda del modello. In questo caso, si consideri che il tasto “3/4” corrisponde al numero “3” e il tasto “S” corrisponde al numero “4” mentre si impostano i programmi.

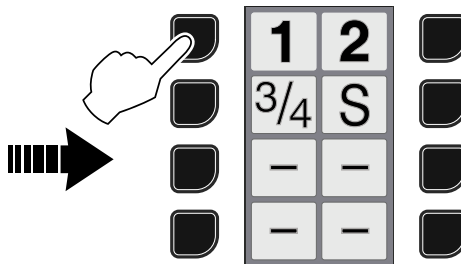

NOTA!

Il simbolo “-” significa che il programma è stato cancellato.
Per impostare un programma, inserire la durata del ciclo.
Per cancellare un programma, reimpostare la durata del ciclo.

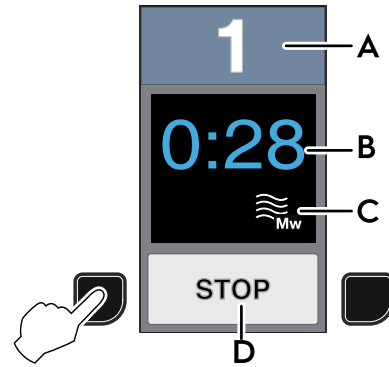

- Il display mostra le seguenti informazioni quando inizia il ciclo:



- A. numero di programma
- B. Conto alla rovescia/timer programma
- C. Fase di microonde in funzione
- D. Opzione arresto programma (da eseguire premendo i tasti “7” oppure “8” entro 9 secondi).



NOTA!

Se il coperchio viene aperto prima della fine del programma, il display mostra l'icona  e viene emesso un segnale acustico per 5 secondi. Quando si interrompe l'emissione del segnale acustico, l'icona  rimane visibile nella parte inferiore del display.

Per rimuovere questa icona, premere contemporaneamente i tasti “7” e “8” per 4 secondi. Quando si attiva il menu password, inserire la password richiesta. L'icona scompare.

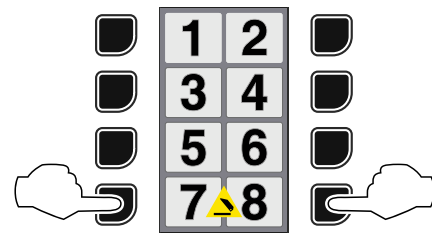

Icona triangolo giallo

- Quando il display mostra l'icona del triangolo giallo, spegnere (OFF) e accendere (ON) l'apparecchiatura.
- Se viene visualizzata nuovamente la stessa icona sul display, premere contemporaneamente i tasti “1” e “2” per 4 secondi fino a quando un codice di errore non apparirà sul display. Informare l'Assistenza in merito all'errore indicato.

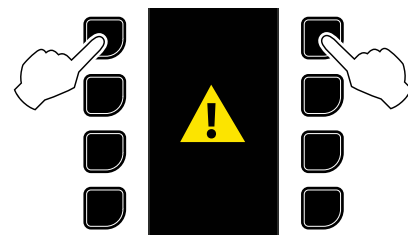

NOTA!

Premendo contemporaneamente i tasti “1” e “2”, si attiva il LOG di allarme sul display. Gli eventi di allarme vengono registrati con data e ora. Premere i tasti delle frecce per scorrere tutti gli allarmi. Una volta selezionato l'evento richiesto, premere il tasto  per visualizzare maggiori informazioni circa il problema verificatosi.

Icona triangolo rosso

- Se l'apparecchiatura viene utilizzata per un periodo di tempo troppo lungo, potrebbe surriscaldarsi. In tal caso, il display mostra l'icona del triangolo rosso; attendere che l'apparecchiatura surriscaldata si raffreddi.

- In alcuni casi, dopo il raffreddamento, il display mostra il testo "Riavvio"; spegnere e riaccendere l'apparecchiatura.

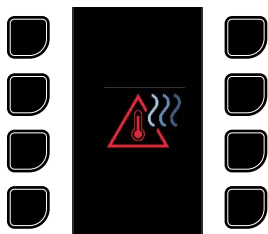

Stand-by

- Dopo un determinato tempo di inattività (il time out è regolabile), l'apparecchiatura commuta automaticamente nello stato di stand-by per risparmiare energia.
- Nello stato di stand-by, con il coperchio chiuso viene visualizzato il codice QR, che può essere scansionato per registrare il prodotto o accedere alla documentazione necessaria.



NOTA!

È possibile visualizzare il codice QR in qualsiasi momento accedendo alla pagina dei programmi e premendo i tasti 1 e 3 contemporaneamente per 2 secondi (fare riferimento al paragrafo Fig. 1 *Struttura del display*) oppure accedendo al menù Impostazioni con la password fornita e

premendo l'icona .

- Qualora risulti necessario impostare l'apparecchiatura sullo stato di Standby prima del time out, premere contemporaneamente i tasti "5" e "6".



NOTA!

I tasti potrebbero mostrare dei trattini al posto dei numeri. In questo caso, premere le posizioni corrispondenti.

I.3 Configurazione impostazioni di base

Per accedere al "Basic Setting Menu" (menu impostazioni di base) , occorre inserire una password.

1. Premere contemporaneamente i tasti "7" e "8" (oppure "—" e "—" a seconda del modello) per due secondi fino quando non si attiverà il menu password.

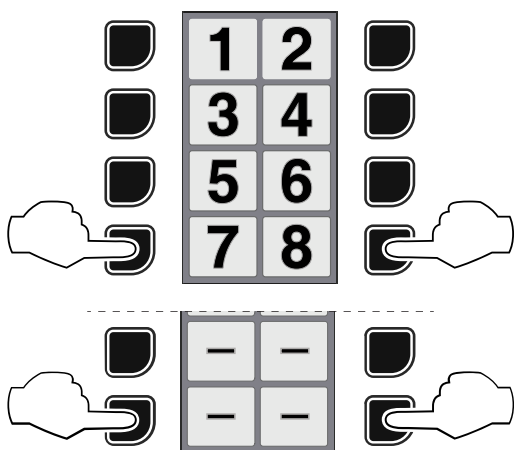

2. La password di fabbrica predefinita è "1111". Premere i tasti corrispondenti per inserire la password.

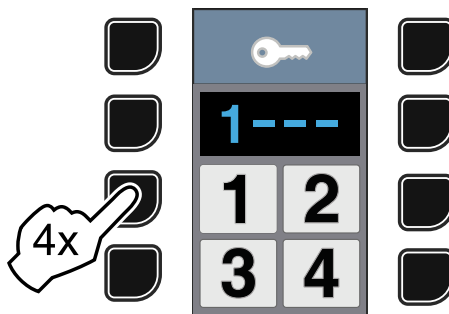

NOTA!

Solo il Direttore può accedere alle impostazioni di base.

Per modificare la password, consultare la tabella I.5.13 *CAMBIA PASSWORD* nel paragrafo I.5 *Impostazioni avanzate*.

I.4 Impostazioni di base

I.4.1 CARICAMENTO/SCARICAMENTO DELLE IMPOSTAZIONI DI PROGRAMMA E DI APPARECCHIATURA NELLA/DALLA CHIAVE USB

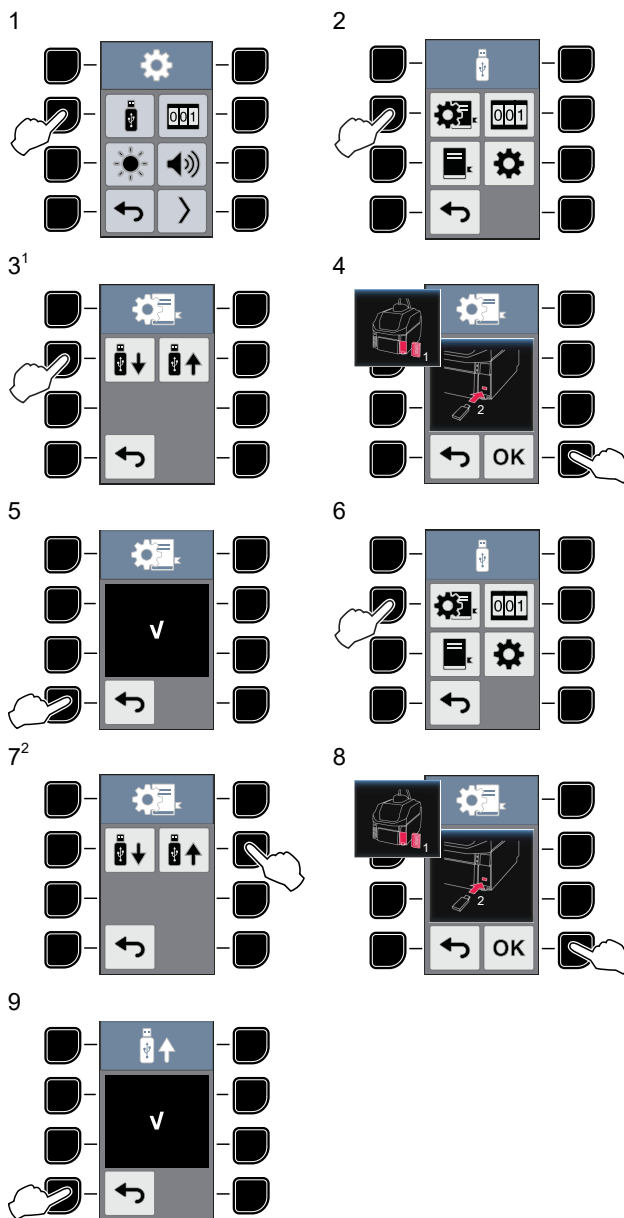

1. Scaricare impostazioni di apparecchiatura su chiave USB.
2. Caricare impostazioni di apparecchiatura da chiave USB.

I.4.2 SCARICARE L'ORDINE DI VISUALIZZAZIONE DELLE INFORMAZIONI SU CHIAVE USB

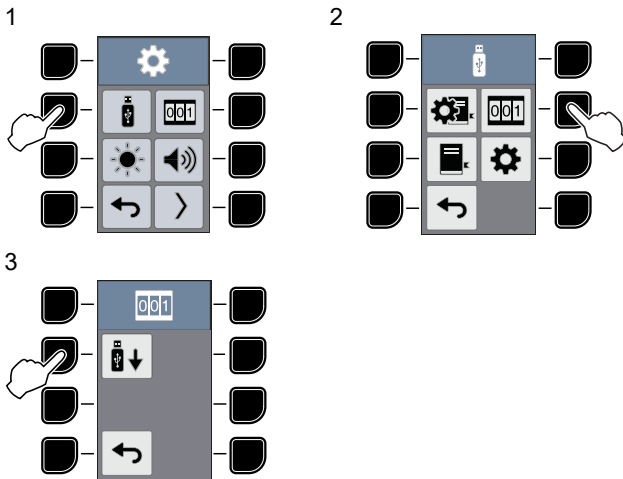

Per le prossime fasi, fare riferimento ai punti 4 e 5 della tabella I.4.1 CARICAMENTO/SCARICAMENTO DELLE IMPOSTAZIONI DI PROGRAMMA E DI APPARECCHIATURA NELLA/DALLA CHIAVE USB.

I.4.3 CARICAMENTO/SCARICAMENTO DELLE IMPOSTAZIONI DI PROGRAMMA NELLA/DALLA CHIAVE USB

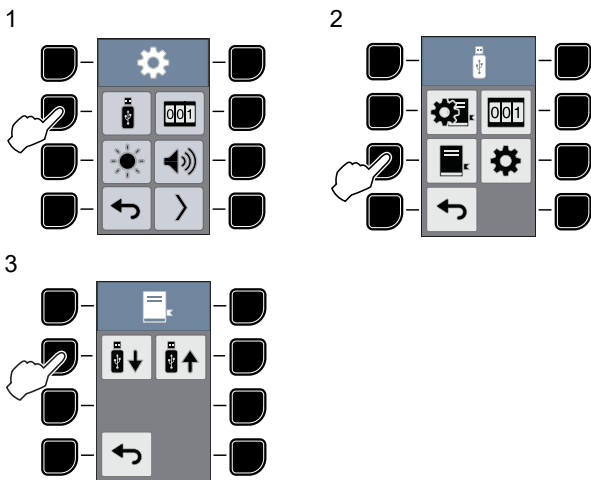

Per le prossime fasi, fare riferimento ai punti 4 – 5 e ai punti 7 – 8 – 9 della tabella I.4.1 CARICAMENTO/SCARICAMENTO DELLE IMPOSTAZIONI DI PROGRAMMA E DI APPARECCHIATURA NELLA/DALLA CHIAVE USB.

I.4.4 CARICAMENTO/SCARICAMENTO DELLE IMPOSTAZIONI DI APPARECCHIATURA NELLA/DALLA CHIAVE USB

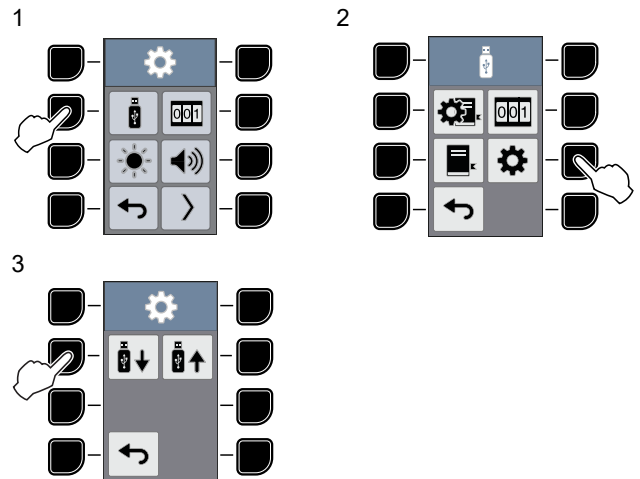

Per le prossime fasi, fare riferimento ai punti 4 – 5 e ai punti 7 – 8 – 9 della tabella I.4.1 CARICAMENTO/SCARICAMENTO DELLE IMPOSTAZIONI DI PROGRAMMA E DI APPARECCHIATURA NELLA/DALLA CHIAVE USB.

I.4.5 CONTROLLO CONTATORI

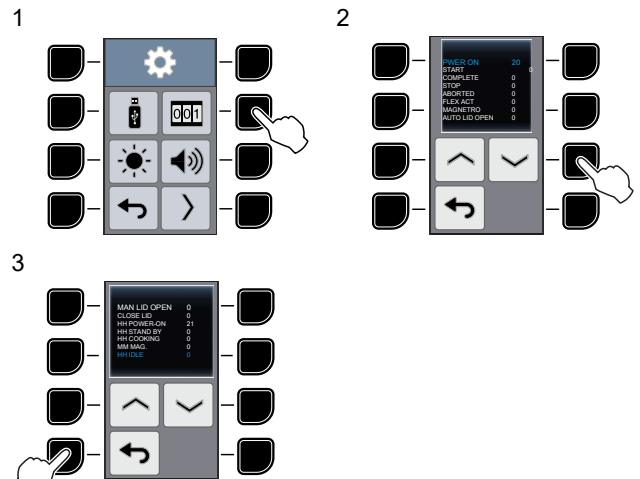

I.4.6 LUMINOSITÀ

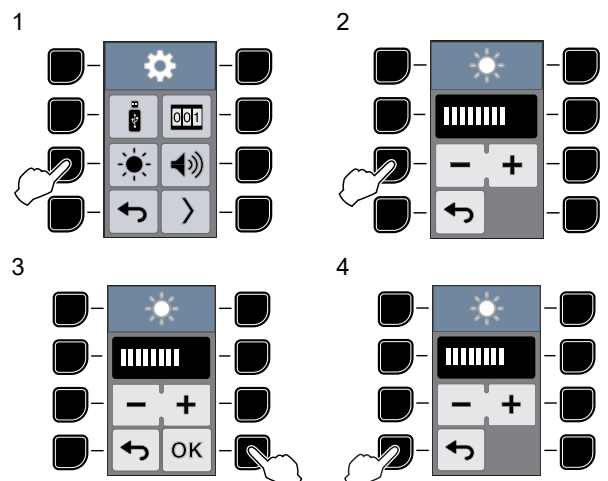

I.4.7 IMPOSTARE SEGNALATORE ACUSTICO

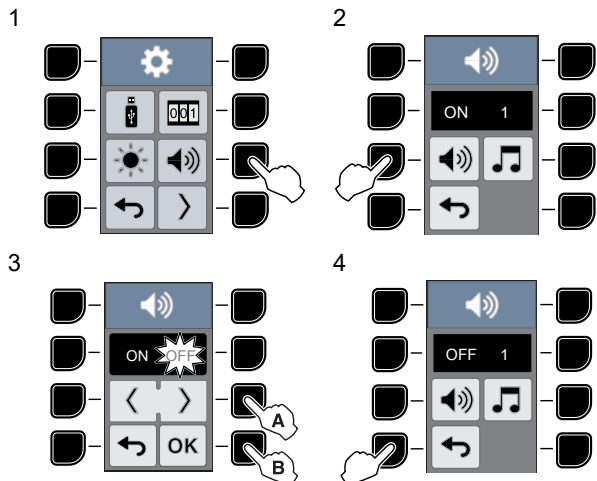

I.4.8 IMPOSTARE MELODIA

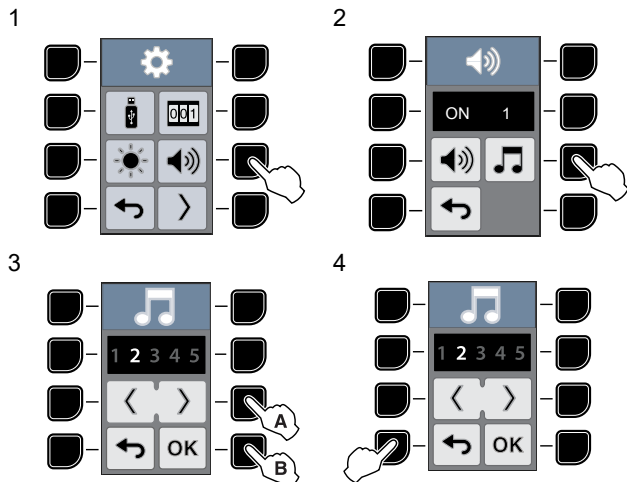

I.4.9 IMPOSTAZIONE ORARIO

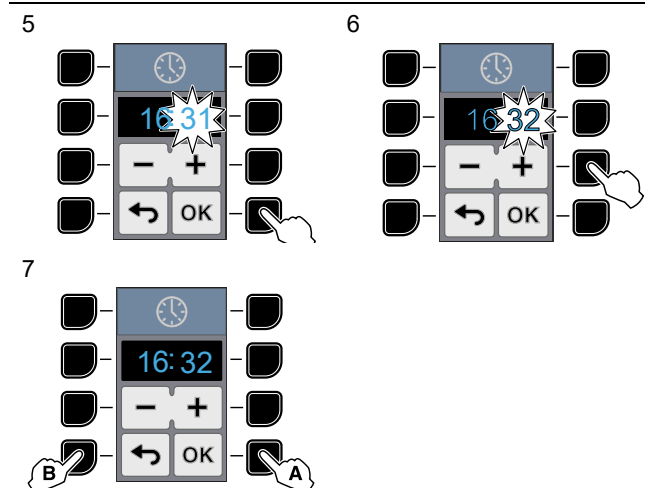
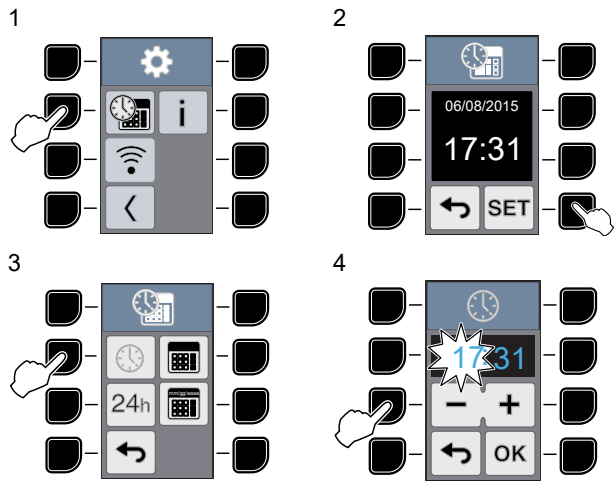

I.4.10 INFO DATA

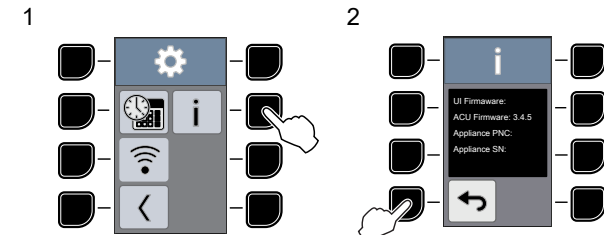

I.4.11 CONNETTIVITÀ

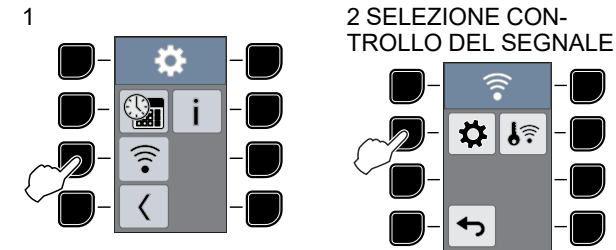

Questa funzione permette di connettere l'apparecchiatura all'assistenza da remoto. L'assistenza sarà quindi in grado di verificare qualsiasi errore che possa presentarsi nell'apparecchiatura.

Si consiglia di verificare la qualità del segnale prima di connettere l'apparecchiatura da remoto.

3 LETTURA DEL SEGNALE

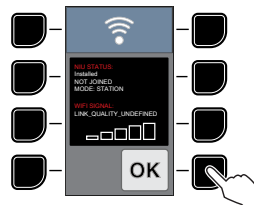

4 ATTIVAZIONE CONTROLLO REMOTO

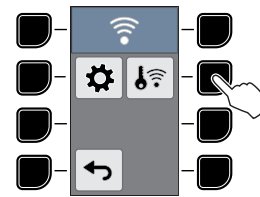

Questo display mostra la potenza del segnale Wi-Fi e lo stato della scheda di connessione. Per uscire, confermare.

5 CONFERMA CONTROLLO REMOTO

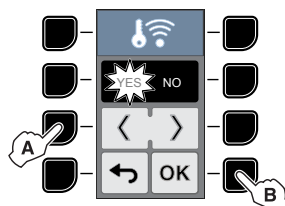

6 CONTROLLO REMOTO IN ESECUZIONE

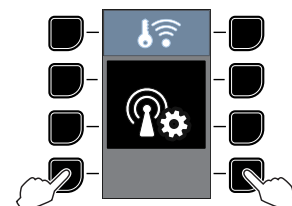

Se è necessario interrompere la connessione remota con l'assistenza, premere contemporaneamente i tasti "7" e "8" e passare alla fase 8 USCIRE DALLA CONNESSIONE.

7 CONNESSIONE REMOTA TERMINATA

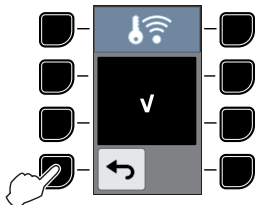

8 USCIRE DALLA CONNESSIONE

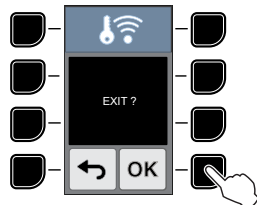

I.5 Impostazioni avanzate

I.5.1 Accesso alle Impostazioni avanzate

Per accedere alle "Impostazioni avanzate" , inserire la password richiesta.

1. Premere contemporaneamente i tasti "7" e "8" (oppure - e -) per due secondi per attivare il menu password.

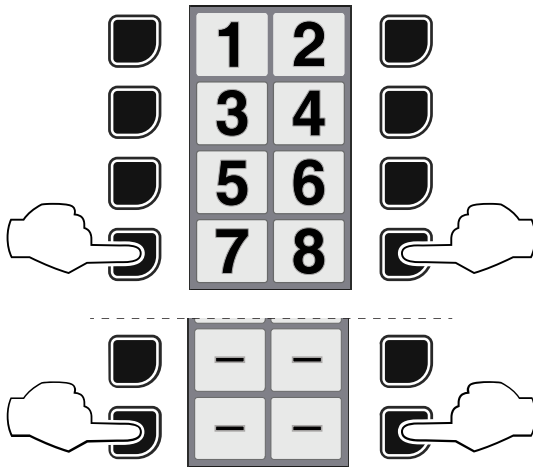

2. Premere il tasto corrispondente nella sequenza corretta per inserire la password.

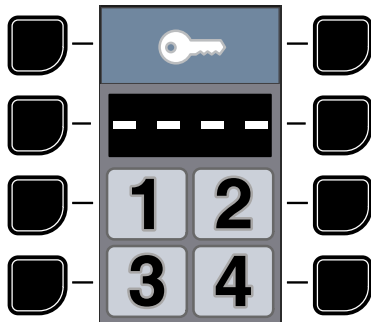

NOTA!
Solo il Responsabile può accedere alle impostazioni avanzate.

I.5.2 IMPOSTAZIONI DI PROGRAMMA - Monofase

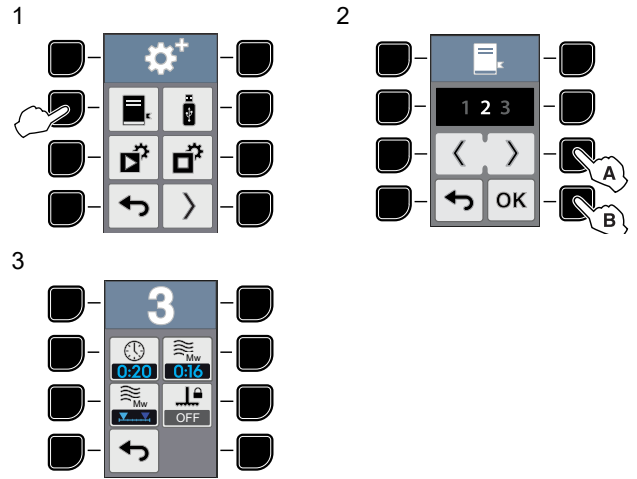

Durata programma completo

- Aumentare o diminuire la durata complessiva del programma.



Durata fase di microonde

- Aumentare o diminuire la durata complessiva della fase.



Impostare avvio microonde

- È possibile impostare l'avvio delle microonde all'inizio o alla fine del programma.

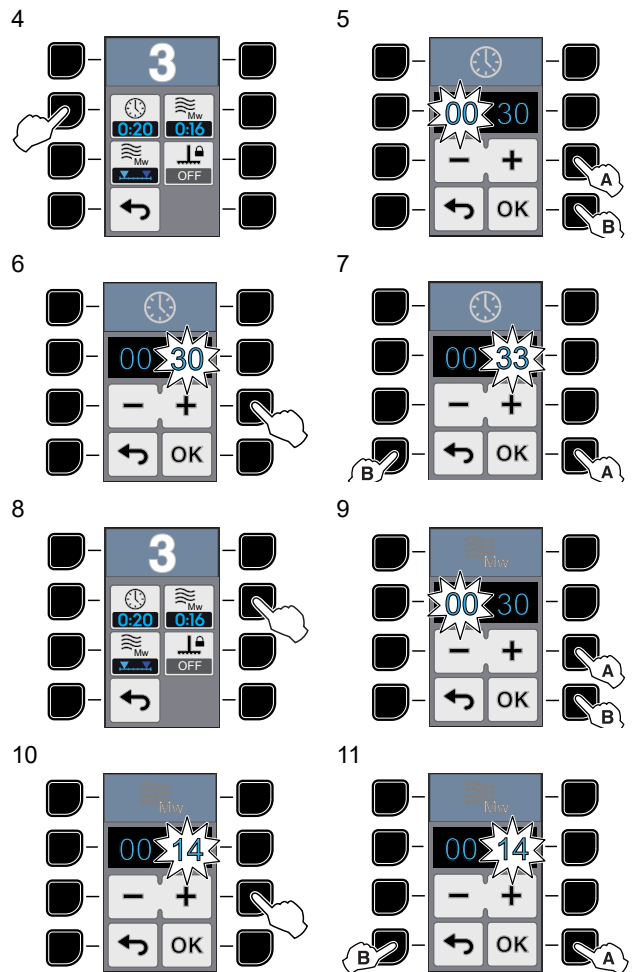

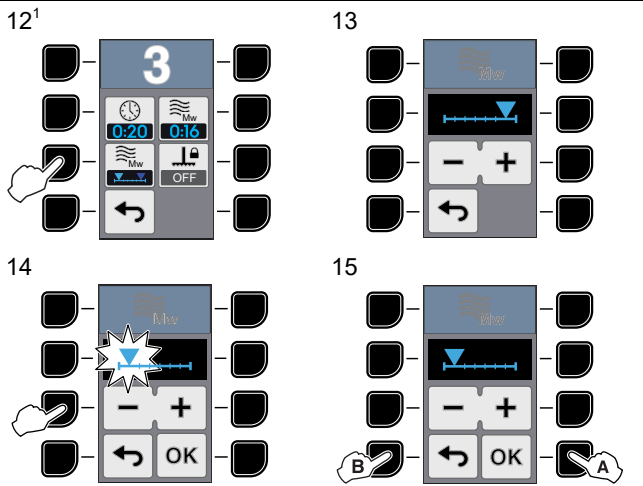

1. Con questa opzione, è possibile scegliere quando inizia la fase di microonde (all'inizio o alla fine del ciclo di cottura).



AVVERTENZA

In fase di impostazione del ciclo di cottura, si consiglia di selezionare la durata della fase di microonde minima necessaria in base al risultato che si desidera ottenere.

In ogni caso, per garantire la continuità del servizio durante le ore di punta, si consiglia di NON superare le seguenti percentuali di microonde nella composizione della ricetta in base al modello:

Quantità massima di microonde in %	Modello
60%	Modelli 200 V- 230 V
75%	Modelli 400 V- 420 V
Nessun limite	Modelli PEP a magnetron singolo

I.5.3 FLEX (se in dotazione)

L'uso di Flex permette di cucinare cibo senza che esso venga schiacciato dalla piastra superiore. Con questa opzione, è possibile regolare il Flex se il parametro viene attivato (se in dotazione).

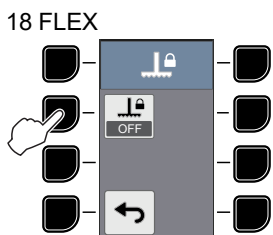
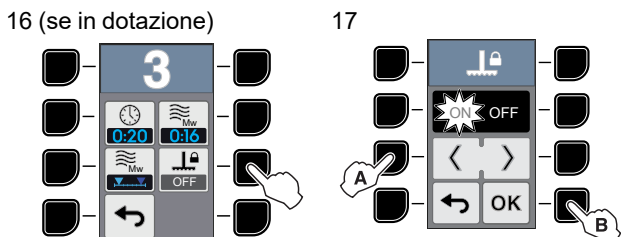

19 ISTRUZIONI FLEX

Con il Flex ON la piastra superiore torna nella posizione iniziale alla fine del ciclo di cottura (se in dotazione).

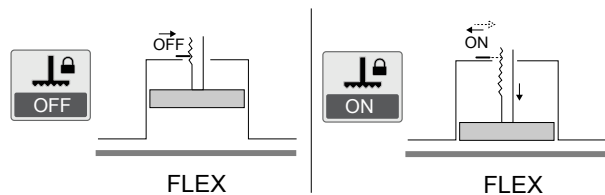

NOTA!

Qualora necessario, è possibile abbassare la piastra superiore; premere contemporaneamente i tasti "1" e "8" con l'apparecchiatura pronta unicamente per la cottura e con il display che mostra la seguente videata.

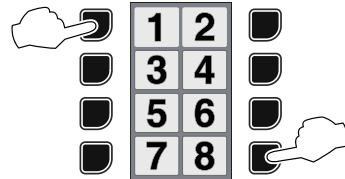

I.5.4 IMPOSTAZIONI DI PROGRAMMA Multifase

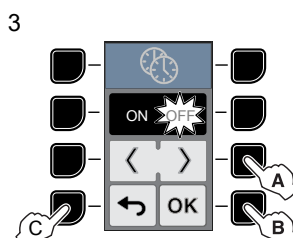
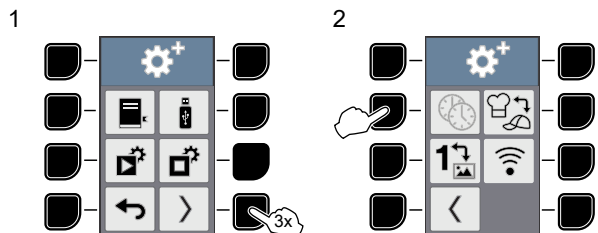

NOTA!

È possibile attivare il Multifase se il parametro è abilitato.

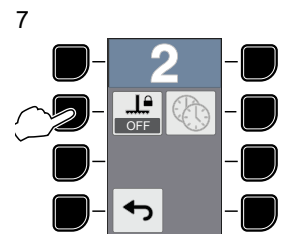
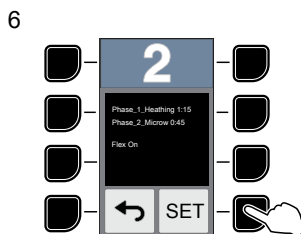
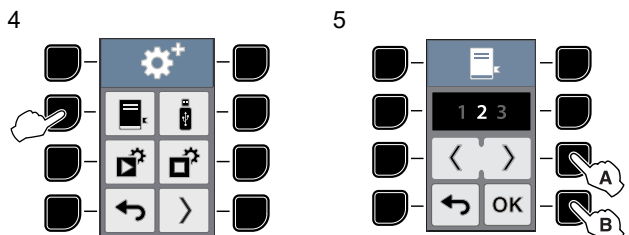

Per le prossime fasi, fare riferimento ai punti 17 – 18 della tabella I.5.2 IMPOSTAZIONI DI PROGRAMMA - Monofase.

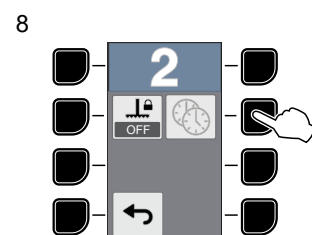

9

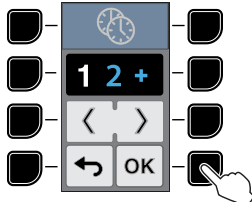

Per le prossime fasi, fare riferimento ai punti 5 – 6 – 7 della tabella 1.5.2 **IMPOSTAZIONI DI PROGRAMMA - Monofase**.

10 TEMPO DI RISCALDAMENTO PIASTRA

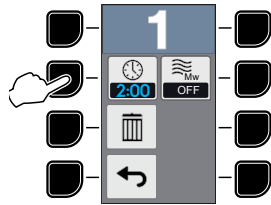

11 AGGIUNGERE FASE

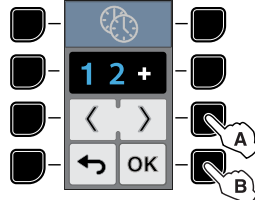

12 MICROONDE (Mw) OFF-ON

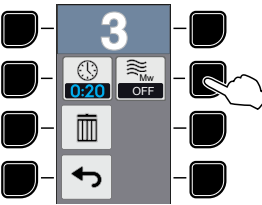

14 TEMPO MICROONDE (Mw)



13

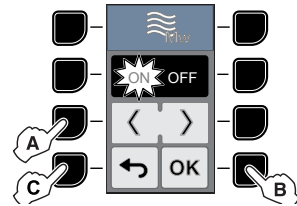

Per le prossime fasi, fare riferimento ai punti 5 – 6 – 7 della tabella 1.5.2 **IMPOSTAZIONI DI PROGRAMMA - Monofase**.



NOTA!

Nel ciclo Multifase, MW può essere impostato esclusivamente per una fase del ciclo (ON / OFF sul display).

La durata di MW varia da un minimo di 15 secondi a un massimo di 1 minuto.

La durata di MW + piastre = 4 minuti massimo. Per eliminare la fase con MW è necessario impostare OFF e quindi reimpostare il tempo.

I.5.5 CARICARE/SCARICARE IMPOSTAZIONI DI PROGRAMMA E DI APPARECCHIATURA SU/DAL CHIAVE USB

1

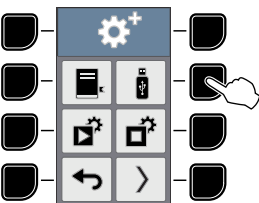

2

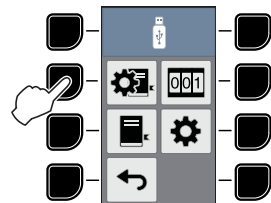

Per l'impostazione consultare il 1.4 *Impostazioni di base* capitolo.

I.5.6 IMPOSTAZIONI MODALITÀ DI AVVIO

1

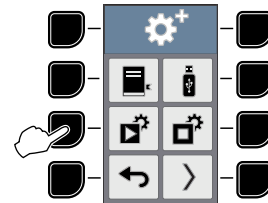
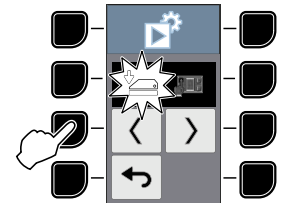
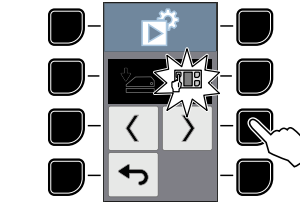
2¹3²

4

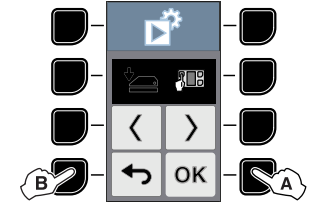

1. Con il coperchio chiuso, inizia il programma di cottura.
2. Quando si preme il programma richiesto, inizia il programma di cottura.

I.5.7 IMPOSTAZIONI OPZIONE CICLO DI ARRESTO

1

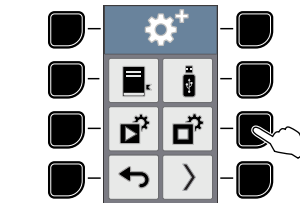
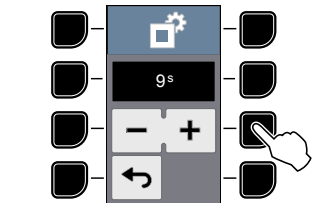
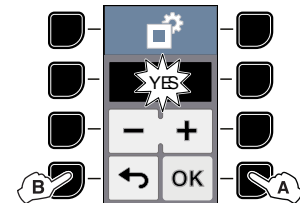
2¹3²

4

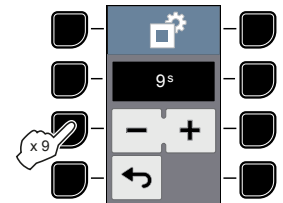
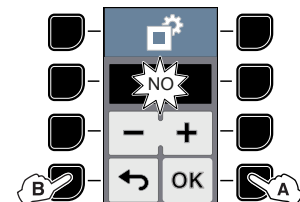
5³

1. Tempo di comparsa del tasto STOP (da 1 a 9 secondi).
2. Opzione STOP disponibile sul display.
3. Opzione STOP non disponibile sul display.

I.5.8 IMPOSTAZIONI TEMPERATURA VETRO E PIASTRA SUPERIORE

1

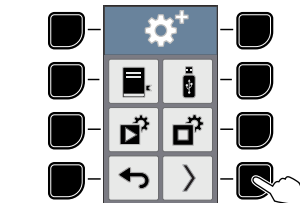

2

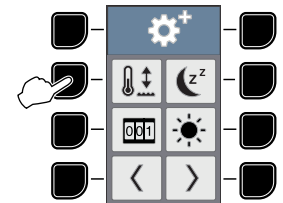

3

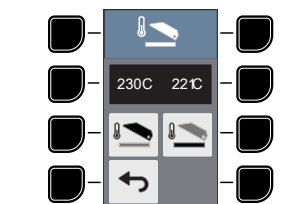

4

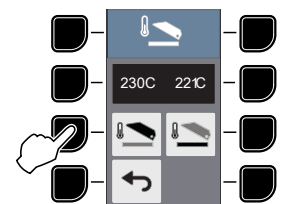

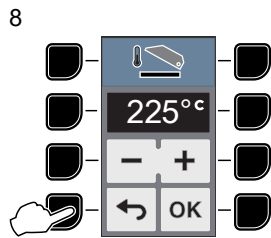
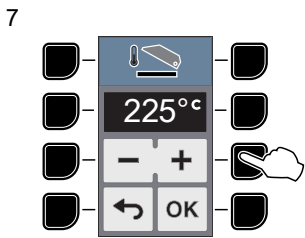
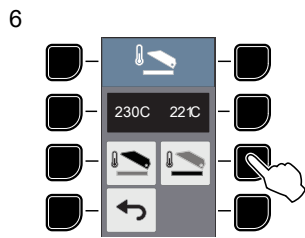
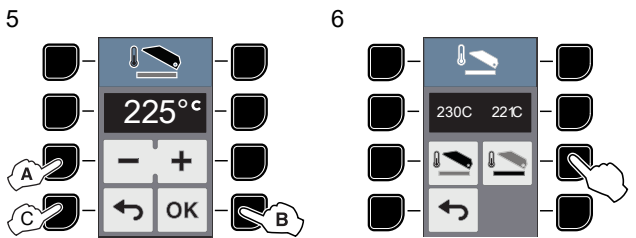

NOTA!
Una volta impostata la temperatura del vetro e della piastra superiore, tutti i programmi memorizzati opereranno a dette temperature; non è possibile specificare una temperatura diversa per ogni singolo programma.

I.5.9 IMPOSTAZIONI STAND BY

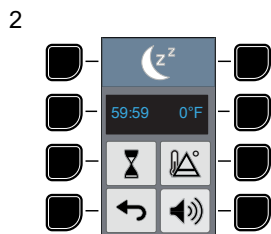
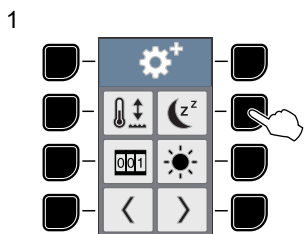

Tempo STAND BY

- È possibile impostare "Stand-by" fino a 59 minuti e 59 secondi.



Temperatura del vetro e della piastra superiore durante lo Stand-by

- Durante la fase di "Stand-by" è possibile impostare il vetro e la piastra superiore fino a 80 °C o 176 °F in meno rispetto alla temperatura di funzionamento.

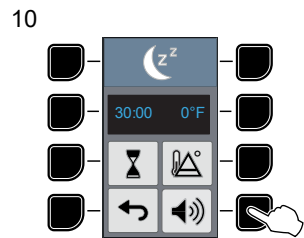
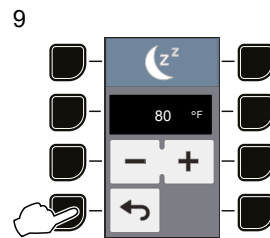
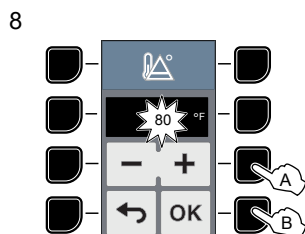
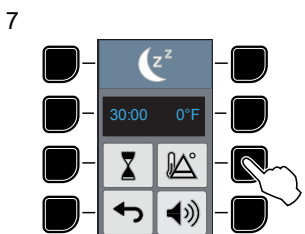
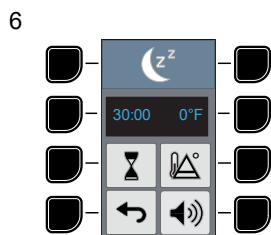
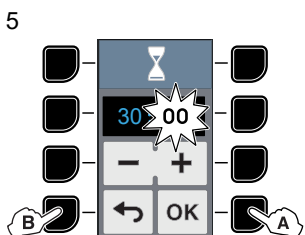
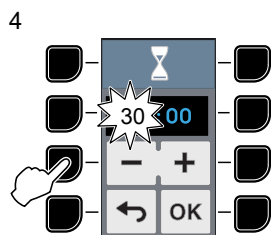
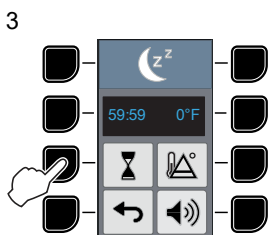

Per le prossime fasi, fare riferimento ai punti 2 – 3 – 4 delle tabelle I.4.7 **IMPOSTARE SEGNALE ACUSTICO** e I.4.8 **IMPOSTARE MELODIA**.

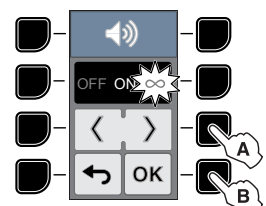

I.5.10 CONTROLLO CONTATORI

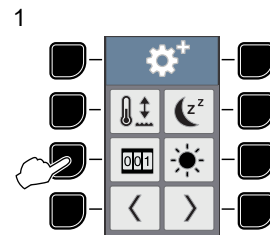

Per l'impostazione consultare la I.4.5 **CONTROLLO CONTATORI** sezione descritta nel capitolo I.4 *Impostazioni di base*.

I.5.11 LUMINOSITÀ

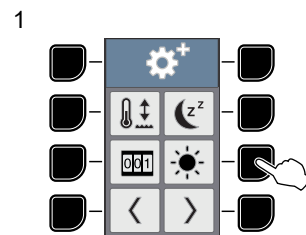

Per l'impostazione consultare la I.4.6 **LUMINOSITÀ** sezione nel capitolo I.4 *Impostazioni di base*.

I.5.12 IMPOSTARE SEGNALE ACUSTICO – IMPOSTAZIONE ORARIO – INFO DATA

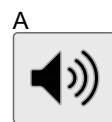
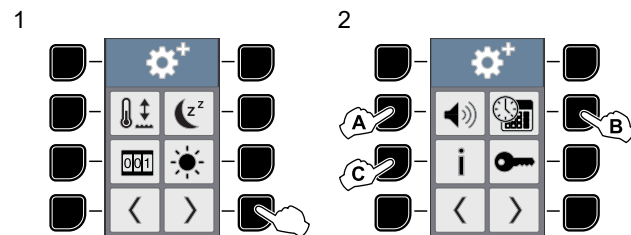

IMPOSTARE SEGNALE ACUSTICO

- Si prega di fare riferimento alla tabella I.4.7 **IMPOSTARE SEGNALE ACUSTICO** nel capitolo I.4 *Impostazioni di base*.

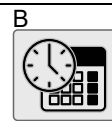

IMPOSTAZIONE ORARIO

- Si prega di fare riferimento alla tabella I.4.9 **IMPOSTAZIONE ORARIO** nel capitolo I.4 *Impostazioni di base*.

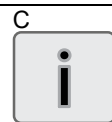

INFO DATA

- Si prega di fare riferimento alla tabella I.4.10 **INFO DATA** nel capitolo I.4 *Impostazioni di base*.

I.5.13 CAMBIA PASSWORD

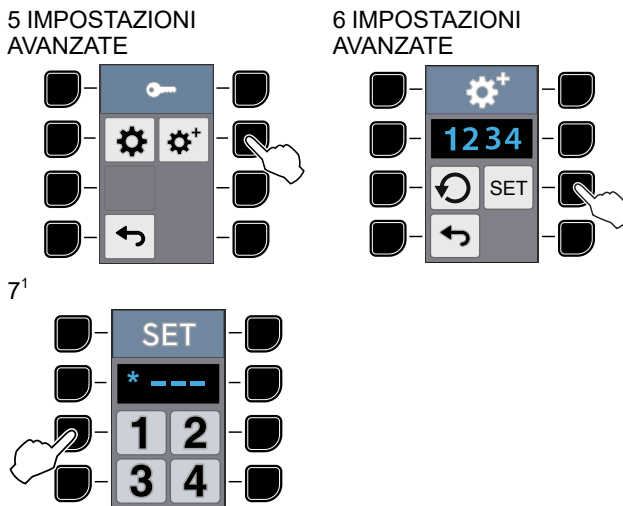
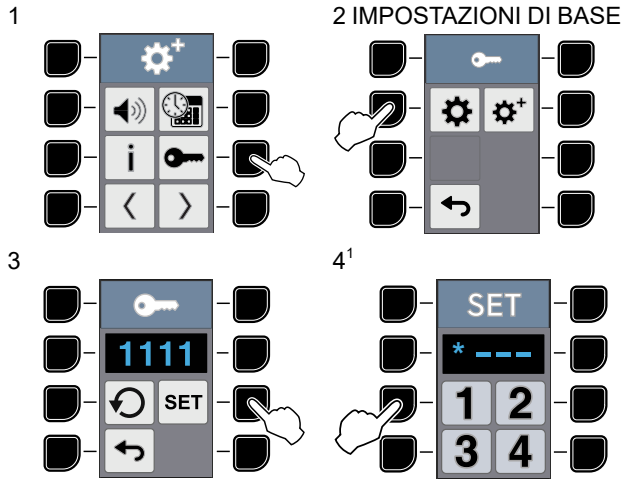

1. Inserire 4 cifre per impostare una nuova password.

I.5.14 REIMPOSTARE PASSWORD

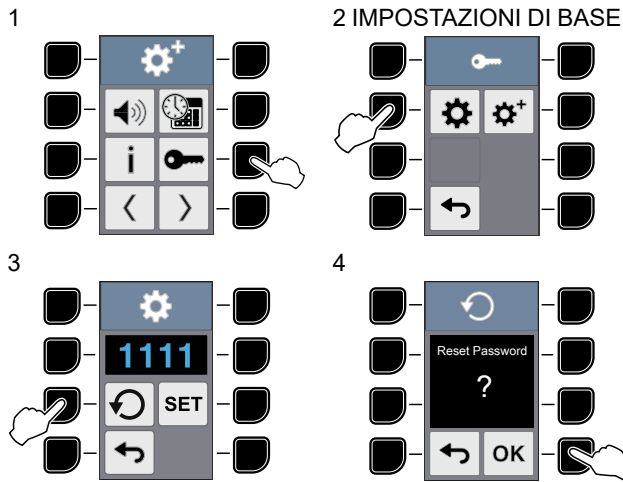

5 IMPOSTAZIONI AVANZATE

6

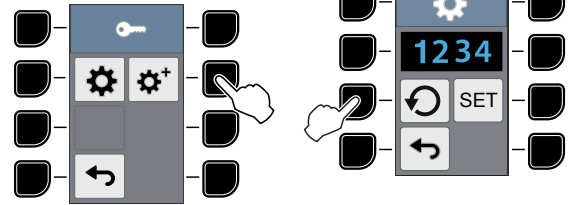

7

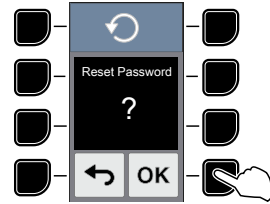

I.5.15 IMPOSTAZIONI ESPERTO-NON ESPERTO

1

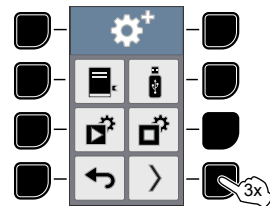

2 SELEZIONE ESPERTO/ NON ESPERTO

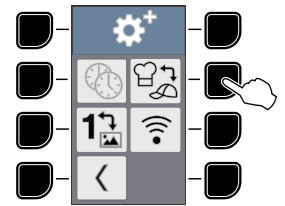

3 IMPOSTAZIONI ESPERTO/NON ESPERTO

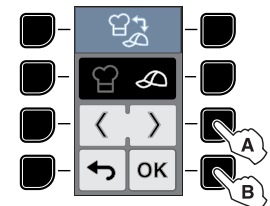

La modalità NON ESPERTO è utile quando si vuole passare dal programma FLEX ON al programma FLEX OFF e viceversa.

Nel primo caso, dopo un programma FLEX OFF (prima era

impostato su ON), appare l'icona  che consiglia di sollevare la piastra. Sollevare la piastra e premere il tasto OK per confermare.



NOTA!

Se non si preme il tasto OK, il coperchio si aprirà nuovamente.

Nel secondo caso, dopo un programma FLEX ON (prima

era impostato su OFF), appare l'icona  che avverte che la piastra si abbasserà automaticamente.



NOTA!

La modalità ESPERTO non prevede alcun intervento, eccetto l'abbassamento automatico della piastra quando l'operatore si dimentica di farlo.

I.5.16 IMPOSTAZIONI MENU IMMAGINE

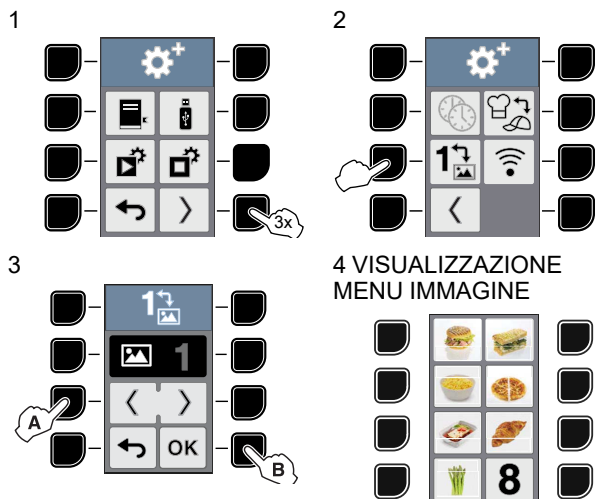

In questa modalità i numeri del programma possono essere sostituiti da IMMAGINI. Tali immagini possono essere caricate nell'apparecchiatura tramite una chiave USB.

Per caricare le IMMAGINI:

1. Spegner l'apparecchiatura.
2. Inserire la chiave USB contenente il file delle IMMAGINI.
3. Accendere l'apparecchiatura.

Creare il file delle IMMAGINI con il programma speciale "Menu Icons Editor" nella sezione "My Professional" nel seguente sito web:

<https://electroluxprofessional.com> (per accedere a questo sito occorre registrarsi).

I.5.17 IMPOSTAZIONI CONNETTIVITÀ

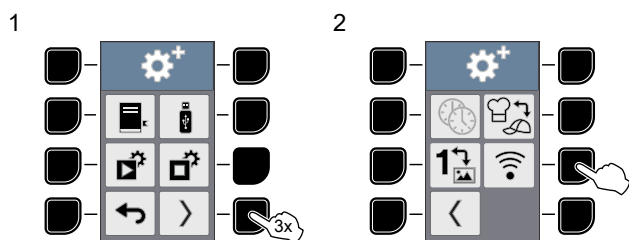

Questa funzione permette di connettere l'apparecchiatura all'assistenza da remoto. L'assistenza sarà quindi in grado di verificare qualsiasi errore che possa presentarsi nell'apparecchiatura.

Per questa funzione, vedere le fasi descritte nel paragrafo I.4.11 CONNETTIVITÀ del capitolo I.4 Impostazioni di base.

I.5.18 GESTIONE DELLE RICETTE DAL CLOUD (ove disponibile)

Questa funzione consente di ricevere/inviare ricette dall/al cloud una volta stabilita la connessione da remoto con l'apparecchiatura.

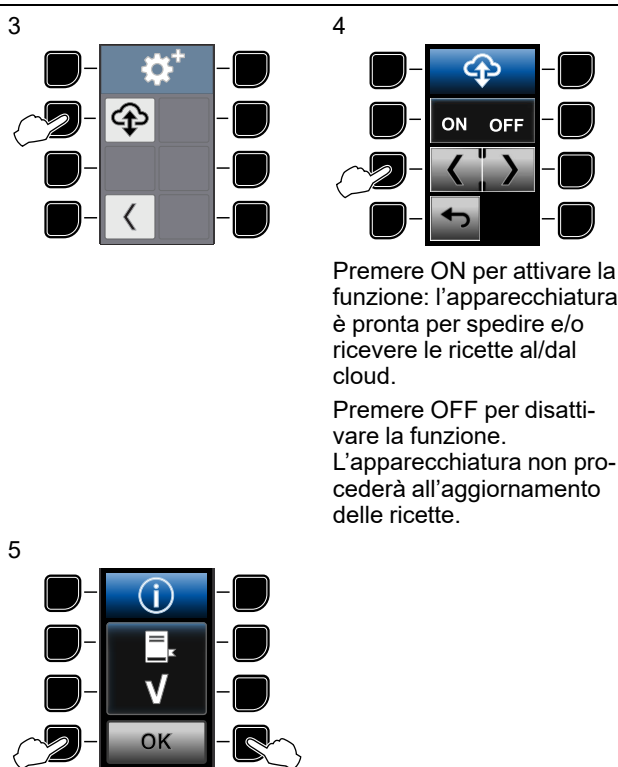
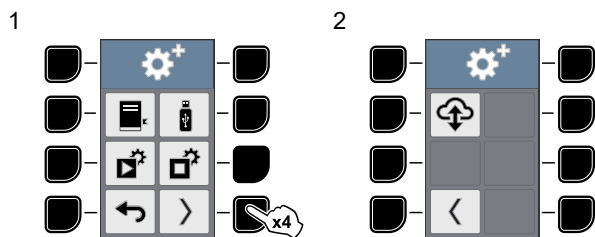

Premere ON per attivare la funzione: l'apparecchiatura è pronta per spedire e/o ricevere le ricette al/dal cloud.

Premere OFF per disattivare la funzione. L'apparecchiatura non procederà all'aggiornamento delle ricette.

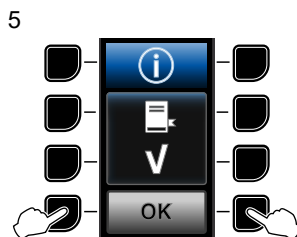

Questo messaggio pop-up informa che alcune ricette sono state aggiornate da remoto. Premere il tasto "7" o "8" per confermare. Non è possibile rifiutare l'aggiornamento.

I.6 Utilizzo quotidiano



ATTENZIONE

Avviare un ciclo in assenza di panini può causare il malfunzionamento o il danneggiamento dell'apparecchiatura.



AVVERTENZA

Rischio di ustioni. Il vetro e la piastra di riscaldamento superiore sono calde.

1. Sistemare il panino sul vetro o sul vassoio controllando che il panino/vassoio sia interamente posizionato sotto la piastra riscaldante superiore.
2. Chiudere saldamente il coperchio.
3. Premere uno degli "8" tasti del programma per impostare il ciclo richiesto.
4. Al termine del programma, l'apparecchiatura emette un segnale acustico:
 - Sul display comparirà un messaggio riguardante l'apertura del coperchio.
 - Il coperchio si apre automaticamente.
5. Togliere il panino dal vetro o dal vassoio mediante la spatola in plastica in dotazione (ANC 653625) o un utensile simile.



IMPORTANTE

L'uso intensivo di cicli di microonde di lunga durata potrebbe causare il surriscaldamento dell'apparecchiatura, con conseguente comparsa dei simboli



: lasciare aperto il coperchio, rimuovere il vassoio e attendere qualche minuto che sul display compaia la schermata con i programmi.

**NOTA!**

Per interrompere il ciclo premere i tasti "7" e "8" oppure aprire il coperchio entro 9 secondi dall'inizio del programma.
Per reimpostare l'apparecchiatura chiudere di nuovo il coperchio e selezionare di nuovo un programma.

**ATTENZIONE**

- Prestare attenzione durante l'apertura del coperchio, non bloccare il movimento del coperchio.
- Le superfici di cottura sono resistenti ma non infrangibili e possono venire danneggiate da oggetti duri e appuntiti se dovessero cadere sopra il piano con una certa forza.
- **NON** utilizzare l'apparecchiatura in caso di rotture, difetti o spaccature.

**ATTENZIONE**

Come in qualsiasi apparecchiatura a microonde, possono generarsi scintille all'interno della camera di cottura. Queste scintille non influiscono né sulla sicurezza dell'utilizzatore, né sull'apparecchiatura, né sulla qualità del panino. Se, come conseguenza dell'innesco, è visibile un marchio scuro sulle parti metalliche, può essere rimosso pulendo con un panno umido.

**IMPORTANTE**

Rischio di cuocere troppo. Il vetro e la piastra di riscaldamento superiore continuano a riscaldare anche quando il coperchio è aperto. Non lasciare il panino sul vetro per molto tempo prima e dopo il ciclo di cottura.

**ATTENZIONE**

Premere i tasti dei quadri di comando esclusivamente con le dita.

J PLACCA RIMOVIBILE IN TEFLON (RTP)

J.1 Precauzioni d'uso

**ATTENZIONE**

Seguire scrupolosamente le presenti istruzioni relative all'utilizzo della Placca Rimovibile in Teflon (RTP) al fine di garantire il corretto funzionamento e la durata di vita dell'apparecchio.

La piastra rimovibile in teflon può essere utilizzata su entrambi i lati. Ciascun lato può essere utilizzato fino a circa 2500 cicli di cottura.

- Per garantirne la durata, pulire entrambi i lati, dato che anche il lato nascosto si sporca durante l'uso.
- Sugeriamo un uso consecutivo del medesimo lato, fino al raggiungimento di 2500 cicli, prima di iniziare a utilizzare l'altro lato.

La piastra RTP è fissata alla piastra riscaldante superiore mediante 4 clip. Per poter raggiungere queste clip, è necessario rimuovere la piastra di riscaldamento superiore. Procedere come descritto di seguito.

**AVVERTENZA**

La piastra di riscaldamento superiore e il vetro potrebbero essere caldi. Si raccomanda di fissare la piastra RTP solo quando la piastra di riscaldamento superiore è fredda. In caso contrario, utilizzare guanti protettivi per alte temperature.

J.2 Sbloccaggio della piastra superiore

**NOTA!**

Spegnere l'apparecchiatura e staccare il cavo di alimentazione.

1. Aprire il coperchio e stendere il copripiastra in silicone "A" sul vetro per evitare di danneggiarlo.
2. Sbloccare la piastra di riscaldamento superiore spingendo indietro il dado di sbloccaggio "B".

3. Aiutare la discesa della piastra di riscaldamento superiore guidando il tubo flessibile "C".

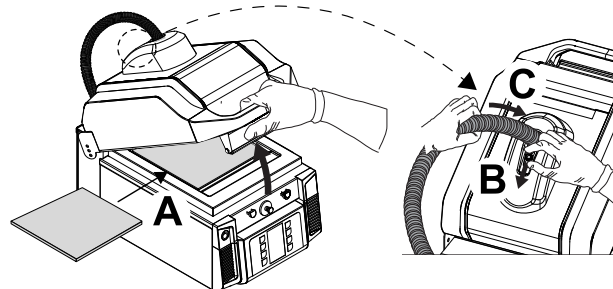

4. La piastra superiore deve essere posizionata esattamente sopra al copripiastra in silicone e non deve essere ruotata durante la discesa.

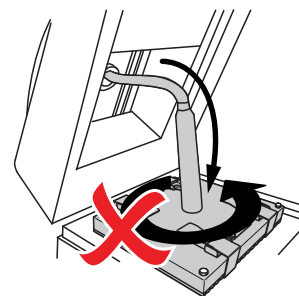

Le clip di fissaggio della piastra RTP sono visibili sulla parte superiore della piastra di riscaldamento superiore.

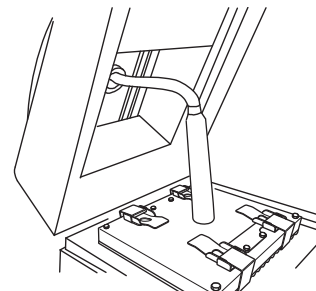

J.3 Sostituzione della placca rimovibile in teflon

1. Basta sganciare le 4 clip e togliere la placca RTP. Sostituirla.

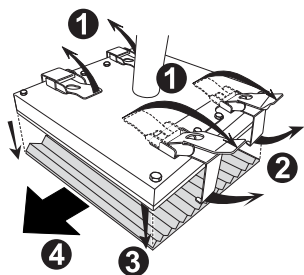

2. Posizionare la nuova placca RTP sulla piastra superiore pulita con le scanalature nello stesso senso e fissarla mediante le 4 clip.

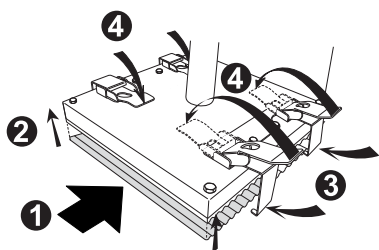

NOTA!

Si raccomanda di fissare la placca RTP solo quando la piastra di riscaldamento superiore è pulita.



IMPORTANTE

Si consiglia di acquistare 2 placche RTP in modo da averne sempre una a disposizione per l'immediata sostituzione nel caso in cui l'altra sia consumata dall'uso.

J.4 Fissaggio della piastra superiore al coperchio

1. Rimontare la piastra superiore nel coperchio rispettando la posizione corretta della piastra di riscaldamento superiore. Prestare molta attenzione a non ruotare la piastra di riscaldamento superiore poiché provocherebbe danni al tubo flessibile (i simboli devono essere nella parte anteriore).

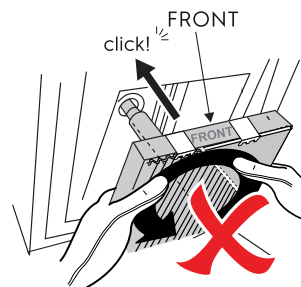

2. Guidare il tubo flessibile per evitare danni. Un segmento è sempre visibile per tutta la lunghezza del tubo: assicurarsi che il segmento sia sempre dritto per garantire il corretto riposizionamento della piastra superiore evitando di danneggiare il tubo e il cablaggio.

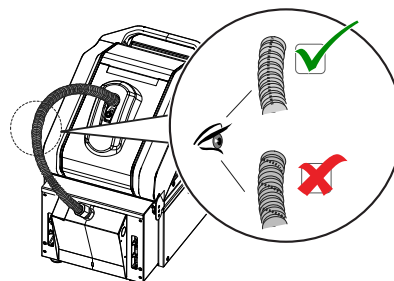

K PULIZIA DELL'APPARECCHIATURA

K.1 Introduzione alla pulizia



AVVERTENZA

Indossare guanti termoresistenti per maneggiare parti calde.

Allo scopo di ridurre l'impatto ambientale di sostanze inquinanti si consiglia di pulire l'apparecchiatura (esternamente e ove necessario internamente) con prodotti aventi una biodegradabilità superiore al 90%.



ATTENZIONE

- Non usare detersivi a base di solventi (tipo trielina) o polveri abrasive per la pulizia.
- Non usare prodotti chimici aggressivi quali ipoclorito di sodio (candeggina), acido cloridrico (acido muriatico) o altri acidi per pulire le superfici dell'apparecchiatura.

Non utilizzare i prodotti di cui sopra per pulire le zone limitrofe all'apparecchiatura per evitare che i loro vapori la danneggino.

- Non utilizzare spazzole d'acciaio, paglietta, spazzole di rame, prodotti a base di sabbia o materiale simile per la pulizia.
- Non utilizzare lamette o strumenti metallici sul vassoio (se presente) né sul vetro, si danneggerebbero.



AVVERTENZA

Quando si utilizzano prodotti chimici, rispettare le norme di sicurezza e le raccomandazioni di dosaggio stampate sulla confezione. Fare riferimento al capitolo A.2 *Dispositivi di protezione individuale* per il maneggiamento dei prodotti chimici.



IMPORTANTE

- Durante l'utilizzo dell'apparecchiatura, grasso e depositi di carbonio possono bruciarsi a causa delle microonde; rimuovere quindi tutti i detriti dall'area di cottura, rischio di incendio!
- Non immergere mai nell'acqua il cavo, la spina o l'apparecchiatura.

K.2 Pulizia esterna



NOTA!

Per pulire con facilità l'apparecchiatura, rimuovere lo sporco non appena si forma.

- Pulire entrambi i lati e la parte posteriore dell'apparecchiatura. Assicurarsi di non introdurre acqua nell'apparecchiatura attraverso le aperture.
- In caso di sporco incrostato, grasso e residui di panino, passare un panno/una spugna nel verso della satinatura e risciacquare spesso.
- Lo strofinio in verso circolare e le particelle di sporco depositate sul panno/sulla spugna potrebbero danneggiare la satinatura dell'acciaio.

K.3 Pulizia quotidiana

K.3.1 Operazioni preliminari



ATTENZIONE

Eeguire la pulizia con l'apparecchiatura ad alta temperatura affinché il prodotto detergente possa esercitare un'azione efficace.



AVVERTENZA

Fare riferimento al paragrafo "*Dispositivi di protezione individuale*".

1. Rimuovere il vassoio dall'apparecchiatura e seguire le istruzioni contenute nel paragrafo K.3.5 *Pulizia vassoio del cibo* una volta terminata la pulizia dell'apparecchiatura.
2. Spegnerne l'apparecchiatura (OFF) e staccare il cavo di alimentazione.
3. Aprire il coperchio e lasciare raffreddare l'apparecchiatura per 7 minuti prima di procedere.

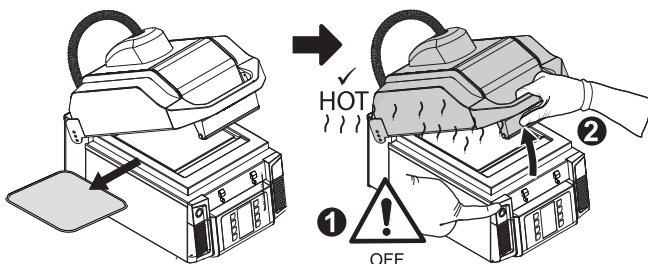

K.3.2 Vetro e coperchio

4. Posizionare un pezzo di carta nello spazio tra il piano di lavoro e il coperchio per evitare l'ingresso di resti di cibo.

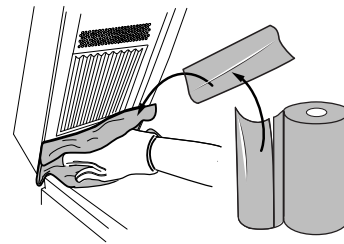

5. Versare lo sgrassatore specifico sul vetro e spargerlo sull'intera superficie con la spazzola per almeno un minuto per consentire l'attivazione del prodotto.



IMPORTANTE

- Il vetro deve essere caldo per ottenere uno sgrassaggio efficace.
- Continuare a mescolare il prodotto fino a quando diventa più scuro e smette di fare bollicine.

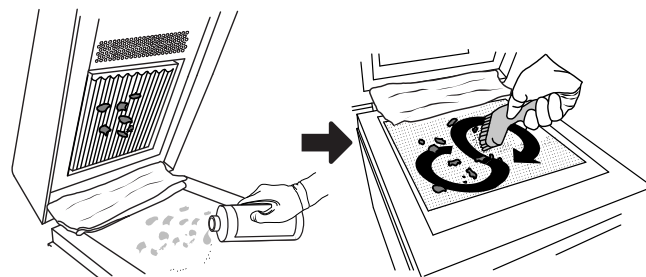

ATTENZIONE

Fare molta attenzione a non danneggiare la sigillatura in silicone per evitare che grasso e sporco possano penetrare nell'apparecchiatura.

6. Con l'ausilio della spazzola, spargere lo sgrassatore specifico usato in precedenza sul vetro anche sulla piastra superiore.



ATTENZIONE

Non nebulizzare mai lo sgrassatore specifico direttamente sulla piastra.

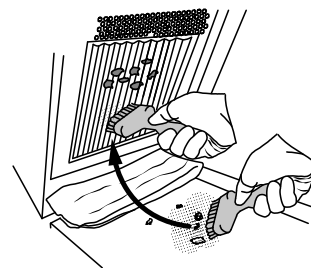

7. Strofinare la piastra superiore con la spazzola.

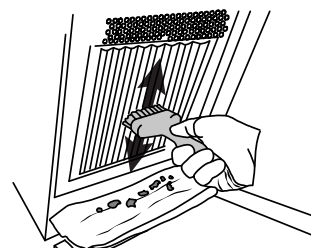

8. Rimuovere i residui di detergente e di sporco con della carta.

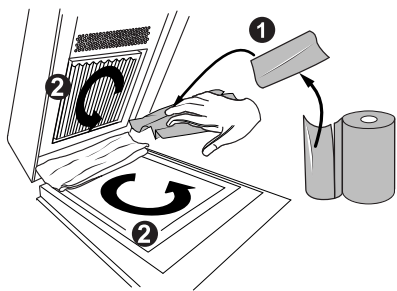

9. Sciacquare con uno straccio umido:

- il vetro e il piano di lavoro;
- la piastra superiore;
- il coperchio.

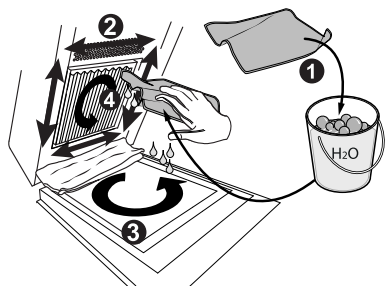

K.3.3 Pulizia choke e copertura choke

Se il coperchio del vostro modello ha la seguente struttura, eseguire la pulizia del choke. Fare riferimento al paragrafo K.3.3.1 Pulizia choke.

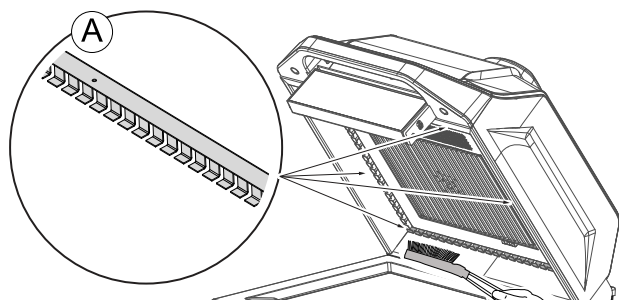

Altrimenti eseguire la Pulizia copertura choke come mostrato di seguito.

Pulizia copertura choke

- Pulire la copertura choke con un panno e sciacquare con un secondo panno umido. Rimuovere qualsiasi residuo di grasso e di cibo per evitare eventuali guasti a causa dell'effetto carbonizzazione.



IMPORTANTE

Fare attenzione a non ammaccare, graffiare, tagliare o danneggiare in altro modo la copertura choke, la sua superficie e il silicone che la circonda: in caso contrario, ciò comporterà una minore durata del componente. Servirsi esclusivamente di panni morbidi bagnati.

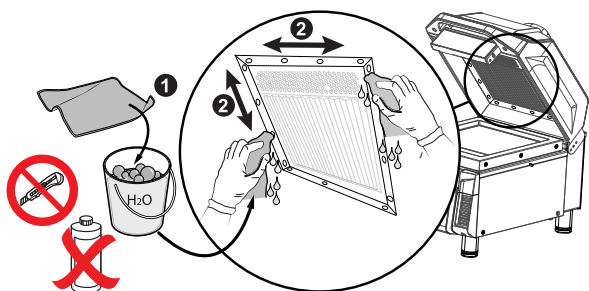

K.3.3.1 Pulizia choke



ATTENZIONE

Non utilizzare detersivi o prodotti chimici per pulire il choke.



IMPORTANTE

- Pulire il choke esclusivamente con le spazzole in dotazione.
- Utilizzare guanti protettivi antitaglio.

10. Proteggere il piano di lavoro con un panno di carta.

11. Rimuovere eventuali incrostazioni di cibo con la spazzola con le setole di ottone.

Pulire il choke strofinando accuratamente con la spazzola in due direzioni, come mostrato nelle illustrazioni.

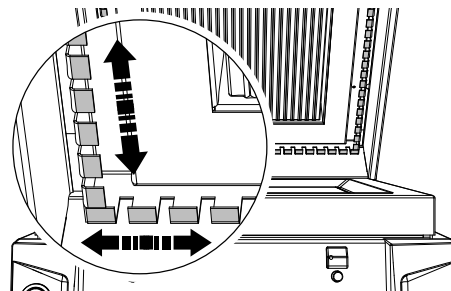

12. Quindi, rimuovere i residui della pulizia con la spazzola con le setole in nylon.

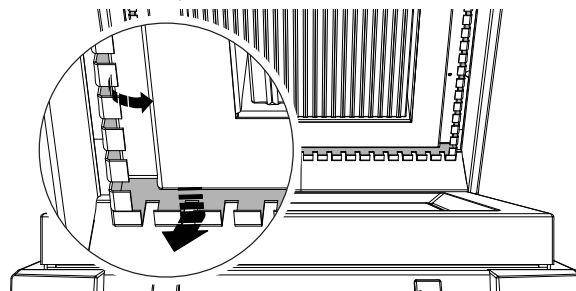

Accertarsi di aver rimosso completamente i residui di grasso e di cibo per evitare il verificarsi dell'effetto carbonizzazione.



IMPORTANTE

Non deformare le alette del choke. In caso di deformazione, sospendere l'utilizzo dell'apparecchiatura e contattare l'Assistenza Clienti.

13. Rimuovere il panno di carta dal piano di lavoro.

K.3.4 Camera di cottura

14. Spingere la piastra superiore verso l'alto fino al bloccaggio.

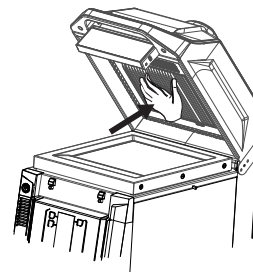

15. Pulire la camera di cottura con un panno umido.

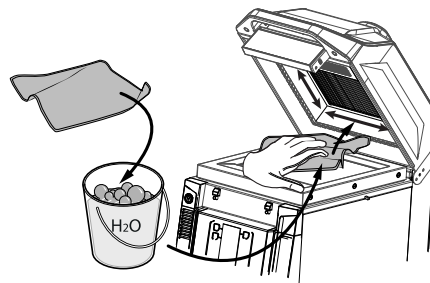

16. Infine rimuovere la sporcizia e i residui di cibo dalla fessura posteriore tra il piano di lavoro superiore e il coperchio facendo scivolare il panno di carta.

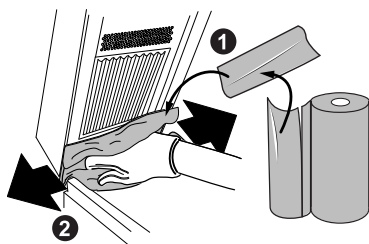

K.3.5 Pulizia vassoio del cibo

Il materiale con cui è rivestito il vassoio può essere pulito facilmente ma la durata del vassoio dipende dal modo in cui viene trattato e dalla sua manutenzione.

Fare riferimento alle istruzioni fornite con il vassoio.

17. Pulire il vassoio con un panno umido di cotone morbido (o uno strofinaccio per stoviglie), detergente neutro e acqua tiepida.

Non utilizzare pagliette, raschietti o spazzole con setole dure per rimuovere il grasso e i depositi di cibo bruciati.



18. Scuotere via l'eccesso di acqua e stendere il vassoio ad asciugare su una superficie piana.

Non immergere né lasciare il vassoio in ammollo nell'acqua.



ATTENZIONE

Non lavare il vassoio in lavastoviglie.
Non tagliare né utilizzare utensili di metallo affilati sulla superficie del vassoio.
Non raschiare lo speciale strato di rivestimento che copre il vassoio.
Non piegare il vassoio.

K.3.6 Camera di scarico del vapore

19. Chiudere il coperchio e svitare la manopola anteriore per rimuovere il coperchio superiore anteriore.

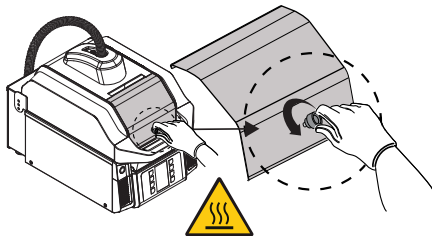

20. Con un panno umido o una spugna imbevuta di detergente, pulire sia la camera di scarico del vapore sia l'interno del coperchio superiore anteriore.

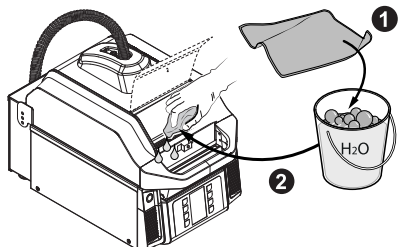

21. Rimontare il coperchio anteriore e fissarlo avvitando la manopola prima di utilizzare l'apparecchiatura.



IMPORTANTE

Prima di usare l'apparecchiatura, assicurarsi di aver re-installato correttamente il coperchio superiore anteriore;

Verificare la pulizia completa prima di re-installare il coperchio superiore anteriore.

Assicurarsi di non lasciare nulla all'interno della camera di evacuazione del vapore (panno, spugna, strofinaccio di carta ecc.)

Per le sole versioni FLEX:

- Al termine della pulizia, dopo aver riattivato l'apparecchiatura, quando la fase di preriscaldamento è completata, sarà possibile riattivare la funzione FLEX (regolazione automatica della piastra superiore) premendo i tasti "1" e "8" simultaneamente.

K.4 Pulizie settimanali

Una volta alla settimana eseguire tutte le fasi della *Pulizia quotidiana* nell'ordine descritto in precedenza fino a completare la pulizia della camera di cottura; fare riferimento al paragrafo K.3.4 *Camera di cottura*. Quindi procedere come indicato di seguito:

K.4.1 Pulizia della piastra rimovibile in teflon

- Sbloccare la piastra superiore facendo riferimento al paragrafo J.2 *Sbloccaggio della piastra superiore*.
- Aprire le clip della piastra RTP.

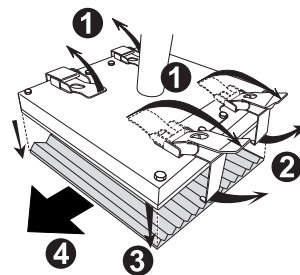

- Nebulizzare del detergente neutro su entrambi i lati della piastra RTP.

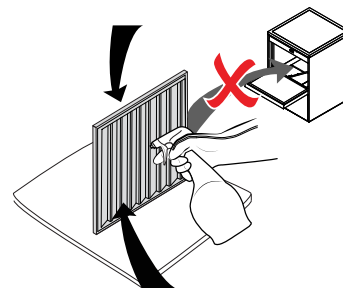

NOTA!

Nel caso in cui la piastra sia molto sporca, si raccomanda di lasciarla in ammollo per alcuni minuti prima di procedere alla pulizia.

- Pulire la piastra RTP con la spazzola con le setole in ottone in dotazione.
- Pulire la piastra RTP con un panno di carta e sciacquarla con un panno di carta umido nuovo.

- Una volta eseguita la pulizia, posizionare la piastra RTP sotto la piastra di riscaldamento superiore e fissarla chiudendo le clip.

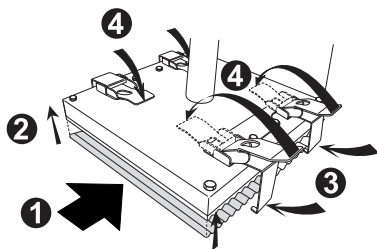

K.4.2 Pulizia profonda della camera di cottura

- Posizionare della carta nello spazio tra il piano di lavoro e il coperchio. Utilizzare un ulteriore strappo di carta per coprire/proteggere completamente la piastra superiore.



IMPORTANTE

Non utilizzare detersivi sulla carta appena posizionata.

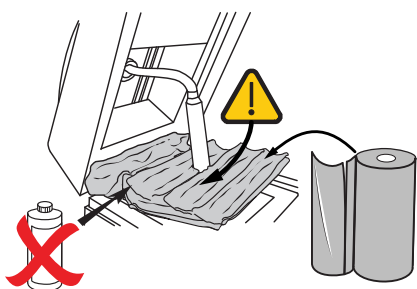

- Nebulizzare dello sgrassatore su tutta la superficie interna della camera di cottura. Lasciare agire per 1 minuto.

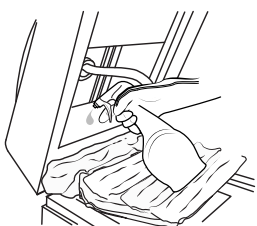

- Rimuovere i residui di detersivo e di sporco con della carta.

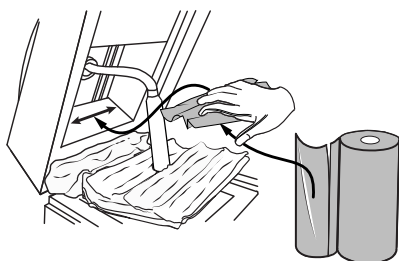

- Sciacquare con uno straccio umido.



- Rimuovere la carta protettiva dalla piastra superiore.
- Rimettere in sede la piastra superiore facendo riferimento al paragrafo J.4 *Fissaggio della piastra superiore al coperchio*.

K.4.3 Pulizia filtri

- Utilizzare un cacciavite a croce (tipo PH1 o PH2) per sbloccare le lunette anteriori destra e sinistra.
- Sollevare delicatamente il fondo dei coperchi e farli scorrere verso il basso.
- Togliere i filtri dalle maschere e pulirli accuratamente da grasso, briciole e polvere, quindi asciugarli.
- Pulire separatamente le maschere eliminando eventuali depositi nelle scanalature di ventilazione, soprattutto dall'interno, quindi asciugarle con cura.
- Utilizzare un aspirapolvere per rimuovere la sporcizia o la polvere dalle griglie anteriori destra e sinistra prima di riposizionare le lunette.

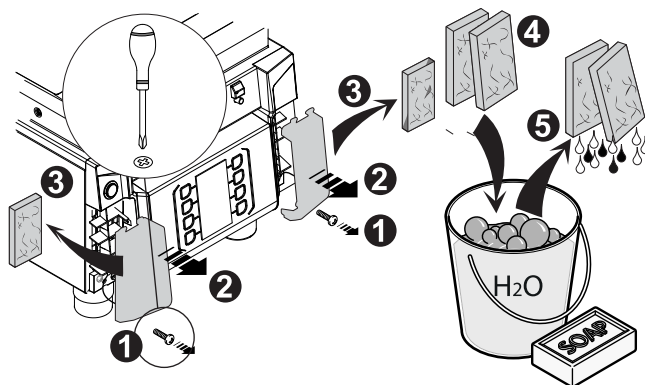

- Riposizionare i filtri asciugati nelle maschere e inserirli delicatamente nella parte anteriore fino a farli aderire ai bordi.
- Serrare le viti per fissare i coperchi.

Quindi riprendere le fasi della pulizia giornaliera con la pulizia del vassoio (fare riferimento al paragrafo K.3.5 *Pulizia vassoio del cibo*) e con quella del K.3.6 *Camera di scarico del vapore*.

L MANUTENZIONE DELL'APPARECCHIATURA



AVVERTENZA

Fare riferimento a "Avvertenze e informazioni di sicurezza".

L.1 Informazioni per la cura

Le operazioni di cura devono essere svolte dal proprietario e/o dall'operatore dell'apparecchiatura.



IMPORTANTE

I problemi risultanti da una mancanza di cura come descritta di seguito non saranno coperti dalla garanzia.

L'utilizzo intensivo dell'apparecchiatura può portare a situazioni in cui il limite di utilizzo viene raggiunto prematuramente. Perciò, qualora la piastra superiore, la piastra flex superiore o il coperchio avessero difficoltà ad aprirsi automaticamente, suggeriamo di lubrificare i punti indicati nelle figure che seguono.

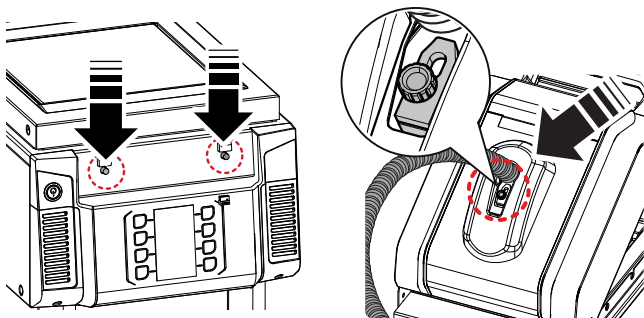

L.2 Cessato utilizzo

Nel caso in cui non fosse possibile riparare la macchina, procedere alle operazioni di messa fuori servizio, segnalandone l'avaria con un apposito cartello, e richiedere l'intervento del servizio clienti del Costruttore.

L.4 Intervalli di manutenzione

Si consiglia di eseguire le verifiche con la frequenza indicata nella tabella seguente:

Manutenzioni, verifiche, controlli e pulizia	Frequenza	Responsabilità
Pulizia ordinaria <ul style="list-style-type: none"> Pulizia generale dell'apparecchiatura e della zona circostante 	<ul style="list-style-type: none"> Ogni giorno 	<ul style="list-style-type: none"> Operatore
Dispositivi di protezione meccanica <ul style="list-style-type: none"> Controllo dello stato e verifica che non vi siano deformazioni, allentamenti o asportazioni 	<ul style="list-style-type: none"> Mensile 	<ul style="list-style-type: none"> Assistenza
Controllo <ul style="list-style-type: none"> Verifica che le parti meccaniche non riportino rotture o deformazioni e controllo del serraggio delle viti: verifica della leggibilità e dello stato delle scritte, degli adesivi e dei simboli ed eventuale ripristino 	<ul style="list-style-type: none"> Annuale 	<ul style="list-style-type: none"> Assistenza
Struttura dell'apparecchiatura <ul style="list-style-type: none"> Serraggio dei bulloni principali (viti, sistemi di fissaggio, ecc.) dell'apparecchiatura 	<ul style="list-style-type: none"> Annuale 	<ul style="list-style-type: none"> Assistenza
Segnaletica di sicurezza <ul style="list-style-type: none"> Verifica della leggibilità e dello stato della segnaletica di sicurezza 	<ul style="list-style-type: none"> Annuale 	<ul style="list-style-type: none"> Assistenza
Quadro elettrico di comando <ul style="list-style-type: none"> Controllo delle condizioni dei componenti elettrici installati all'interno del quadro elettrico di comando. Controllo dei cablaggi tra il quadro elettrico e le parti dell'apparecchiatura 	<ul style="list-style-type: none"> Annuale 	<ul style="list-style-type: none"> Assistenza
Cavo di collegamento elettrico e presa a spina <ul style="list-style-type: none"> Verifica dello stato del cavo di collegamento (eventualmente sostituirlo) e della presa a spina 	<ul style="list-style-type: none"> Annuale 	<ul style="list-style-type: none"> Assistenza
Revisione generale dell'apparecchiatura <ul style="list-style-type: none"> Controllo di tutti i componenti, le apparecchiature elettriche, le corrosioni, le tubazioni... 	Ogni 10 anni ¹	<ul style="list-style-type: none"> Assistenza
Manutenzione preventiva <ul style="list-style-type: none"> Rimozione di eventuali depositi di sporcizia all'interno dell'apparecchiatura 	Ogni 6 mesi ²	<ul style="list-style-type: none"> Assistenza
Controllo <ul style="list-style-type: none"> Verifica dello stato delle parti interne Esame e pulizia dell'impianto di scarico 	Ogni 6 mesi ²	<ul style="list-style-type: none"> Assistenza

1. L'apparecchiatura è stata progettata e costruita per garantire una durata di circa 10 anni. Trascorso questo periodo di tempo (dalla messa in servizio dell'apparecchiatura) dovrà essere eseguita una revisione generale della stessa.

2. In condizioni particolari, (per esempio, uso intensivo dell'apparecchiatura, ambiente salmastro, ecc.) si consiglia di aumentare la frequenza della manutenzione preventiva.

L.3 Smontaggio

Laddove fosse necessario lo smontaggio dell'apparecchiatura e successivo rimontaggio, assicurarsi che le varie parti siano assemblate nel corretto ordine (eventualmente contrassegnarle durante lo smontaggio).

Prima di effettuare lo smontaggio della macchina, si raccomanda di verificare attentamente lo stato fisico della stessa, valutando che non ci siano parti della struttura eventualmente soggette a possibili cedimenti strutturali o a rotture. Prima di iniziare lo smontaggio si deve:

- scollegare l'alimentazione;
- affiggere sul quadro elettrico generale un cartello indicante il divieto di effettuare manovre per macchina in manutenzione;
- recintare la zona di lavoro;
- rimuovere tutti i pezzi se presenti nella macchina;
- procedere alle operazioni di smontaggio.

L.5 Periodi di inutilizzo

Durante i periodi di lunga inattività osservare le seguenti precauzioni:

- chiudere l'alimentazione elettrica o rimuovere la spina dalla presa, se presente;
- eseguire una pulizia profonda attenendosi alle procedure per la pulizia quotidiana e settimanale descritte nel presente manuale;

- una volta terminata la pulizia profonda, proteggere il vetro con il copripiastra in silicone per alte temperature;
- rimuovere le lunette anteriori e pulire/sostituire i filtri di aspirazione dell'aria di raffreddamento;
- arieggiare periodicamente i locali.

M RISOLUZIONE DEI PROBLEMI

M.1 Introduzione

Alcuni guasti possono verificarsi durante il normale uso dell'apparecchiatura. In alcuni casi è possibile risolvere i guasti in modo semplice e rapido seguendo le indicazioni sottostanti.

In caso di una anomalia, sul display, se presente, viene sempre visualizzato un messaggio di avvertenza o un allarme che descrive il guasto in corso.

In presenza di particolari anomalie l'apparecchiatura emette dei segnali acustici.

Se il guasto permane, contattare l'Assistenza Clienti:

1. Scollegare l'apparecchiatura dall'impianto elettrico.
2. Disattivare interruttore di protezione a monte dell'apparecchiatura.
3. ricordarsi di specificare:
 - la natura del difetto;
 - il PNC (codice del numero prodotto) dell'apparecchiatura;
 - il Ser. No. (numero di serie dell'apparecchiatura).



IMPORTANTE

Il PNC e il numero di serie dell'apparecchiatura sono indispensabili per risalire al tipo di apparecchiatura e alla data di produzione.

 Icona di avvertenza

M.2 Consigli per una cottura di qualità

Problema	Rimedio
Il panino non è cotto a sufficienza oppure è troppo cotto	Selezionare un altro programma.
La temperatura nella parte più interna del panino è troppo fredda	<ul style="list-style-type: none">• Aumentare il tempo del microonde.• Se il tempo del microonde è superiore al tempo totale, aumentare anche il tempo totale.
La temperatura nella parte più interna del panino è troppo calda	Diminuire il tempo del microonde.
La parte superiore del panino è bruciata	Diminuire la temperatura della piastra di riscaldamento superiore e/o diminuire il tempo totale. Verificare che la placca RTP sia pulita e non ci siano residui carbonizzati che possano fare da isolante. Assicurarsi che non sia presente della sporcizia tra la piastra di riscaldamento superiore e la placca RTP.
La parte superiore del panino non è cotta a sufficienza	Aumentare la temperatura della piastra di riscaldamento superiore e/o aumentare il tempo totale.
La parte inferiore del panino è bruciata	Diminuire la temperatura del vetro inferiore e/o diminuire il tempo totale.
La parte inferiore del panino non è cotta a sufficienza	Aumentare la temperatura del vetro inferiore e/o aumentare il tempo totale.



IMPORTANTE

- La temperatura della piastra di riscaldamento superiore è la stessa per tutti i programmi.
- La temperatura del vetro inferiore è la stessa per tutti i programmi.



NOTA!

Per modificare i parametri fare riferimento al paragrafo I.5 *Impostazioni avanzate*.

M.3 Tabella anomalie

Anomalia	Tipo di anomalia	Descrizione	Possibili cause	Azioni
Il display mostra un TRIANGOLO GIALLO GRANDE	Bloccaggio macchina	Si è verificato un errore. L'accesso LOG è necessario per scoprire l'errore.	Vedere la/le causa/e rilevante/i per il rapporto LOG di errore.	<ol style="list-style-type: none"> 1. Premere contemporaneamente i tasti "1" e "2" per accedere all'elenco degli errori. 2. Selezionare la riga che riporta l'ultimo errore generato. 3. Premere ENTER (INVIO), tasto in basso a sinistra, e leggere la descrizione dell'errore. 4. Segnalare al call centre.
Il display mostra un TRIANGOLO ROSSO GRANDE CON UN SOLO SOFFIO D'ARIA BLU	Avvertenza	Fase di raffreddamento a causa della sovratemperatura rilevata al trasformatore.	Molti panini cucinati in rapida sequenza con l'ausilio di microonde.	<ol style="list-style-type: none"> 1. Attendere che l'apparecchiatura si raffreddi. 2. Ridurre l'intensità di cottura a microonde.
Il display mostra un TRIANGOLO ROSSO GRANDE CON DUE SOFFI D'ARIA BLU	Avvertenza	Fase di raffreddamento a causa della sovratemperatura rilevata al magnetron.	<ol style="list-style-type: none"> 1. Uso prolungato delle microonde. 2. Temperatura ambiente superiore a 35°C/95°F. 3. Guasto magnetron. 	<ol style="list-style-type: none"> 1. Attendere che l'apparecchiatura si raffreddi. 2. Ridurre l'intensità di cottura a microonde. 3. Nel caso in cui l'avvertenza non scompaia dopo alcuni minuti, chiamare l'Assistenza.
Il display mostra un TRIANGOLO ROSSO GRANDE CON TRE SOFFI D'ARIA BLU	Avvertenza	Fase di raffreddamento a causa della sovratemperatura rilevata nel vetro.	<ol style="list-style-type: none"> 1. Cucinare senza cibo sul vetro. 2. Sensore di temperatura PT1000 WT non in contatto con il vetro. 	<ol style="list-style-type: none"> 1. Attendere che l'apparecchiatura si raffreddi. 2. Prima di iniziare un ciclo di cottura costante, accertarsi che il cibo sia in posizione. 3. Nel caso in cui l'avvertenza persista anche dopo aver impostato correttamente la cottura, chiamare l'Assistenza.
COMM (COMUNIC.)	Bloccaggio macchina	Errore di comunicazione tra schede ACU e UI.	<ul style="list-style-type: none"> • Errore interno. • ACU e UI scollegate. • Perdita interna di MW. • ACU difettosa - UI difettosa 	Se il problema persiste, chiamare l'Assistenza.
NTC_HVT	Bloccaggio MW	Trasformatore HV: malfunzionamento sensore NTC (scollegato o in cortocircuito)	<p>Errore interno.</p> <p>HVT NTC non correttamente cablato.</p> <p>Guasto HVT NTC.</p>	<ul style="list-style-type: none"> • Spegnere e accendere la macchina. • Se il problema persiste, chiamare l'Assistenza.
T_WT	Bloccaggio macchina	Malfunzionamento sensore PT1000 piano di lavoro (scollegato o in cortocircuito).	<p>PT1000 WT non correttamente cablato.</p> <p>Guasto PT1000 WT.</p>	<ul style="list-style-type: none"> • Controllare se al centro del vetro sono visibili macchie bruciate. • Chiamare l'Assistenza e riferire i risultati di cui sopra.
T_UP	Bloccaggio macchina	Malfunzionamento sensore PT1000 piastra superiore (scollegato o in cortocircuito).	<p>PT1000 superiore non correttamente cablato.</p> <p>Guasto PT1000 superiore.</p>	<p>Verificare l'eventuale presenza di danni visibili nel tubo flessibile del coperchio.</p> <p>Chiamare l'Assistenza e riferire i risultati di cui sopra, se presenti.</p>
ZC_FAIL	Bloccaggio macchina	Segnale ZC assente. Mancanza di potenza ai riscaldatori e ai magnetron.	<p>KLX3 aperto (sovratemperatura componenti).</p> <p>J18 a bordo disconnesso.</p> <p>Malfunzionamento KM.</p> <p>RL5 su malfunzionamento ACU: ACU difettosa.</p>	<p>Controllare se la macchina è esposta a fonti di calore esterne.</p> <p>Chiamare l'Assistenza e riferire i risultati di cui sopra.</p>

Anomalia	Tipo di anomalia	Descrizione	Possibili cause	Azioni
LID_BLK	Bloccaggio macchina	Coperchio bloccato: la macchina non può aprire il coperchio.	<ul style="list-style-type: none"> Il coperchio è bloccato. Il coperchio viene intenzionalmente abbassato per riscaldare leggermente il panino o tenuto chiuso alla fine del ciclo di cottura per aumentare il riscaldamento del panino. Gruppo di sbloccaggio del coperchio scollegato/ guasto/sporco/bloccato.	<ul style="list-style-type: none"> Spegnere e accendere l'apparecchiatura. Il coperchio dovrebbe sbloccarsi. Verificare se la maniglia può muoversi liberamente. Controllare l'eventuale presenza di residui di cibo o altri corpi estranei sui pressatori. Verificare che non vi sia nulla che ostacoli il movimento della maniglia. Provare ad aprire la maniglia e forzare delicatamente per aprire il coperchio. Pulire o lubrificare i pressatori. Se il problema persiste, chiamare l'Assistenza.
MAG1	Solo loggato: nessuna avvertenza	Possibile malfunzionamento del circuito elettrico ad alta tensione.	Segnale MAG1 assente. Guasto C1 del condensatore HV. Guasto D1 scatola diodo. Guasto MAG1. Se sono presenti sia MAG1 sia MAG2, verificare KS2.	
MAG2	Solo loggato: nessuna avvertenza	Possibile malfunzionamento del circuito elettrico ad alta tensione.	Segnale MAG2 assente. Guasto C1 del condensatore HV. Guasto D1 scatola diodo. Guasto MAG2. Se sono presenti sia MAG1 sia MAG2, verificare KS2.	
R_WT	Bloccaggio macchina	Malfunzionamento del riscaldatore del piano di lavoro: nessuna corrente sul riscaldatore.	Guasto triac TY2 su ACU. Riscaldatore non cablato correttamente. Guasto riscaldatore.	Controllare se è possibile percepire calore dal vetro (SENZA TOCCARLO!!!).
R_UP	Bloccaggio macchina	Malfunzionamento del riscaldatore della piastra superiore: nessuna corrente sul riscaldatore.	Guasto triac TY1 su ACU. Riscaldatore non cablato correttamente. Guasto riscaldatore.	Controllare: <ol style="list-style-type: none"> se è possibile percepire calore dalla piastra superiore (SENZA TOCCARLA!!!). L'eventuale presenza di danni visibili nel tubo flessibile del coperchio. Chiamare l'Assistenza e riferire i risultati.
WT_TO	Bloccaggio macchina	La resistenza del piano di lavoro è alimentata dalla corrente, ma non riscalda abbastanza.	Riscaldatore danneggiato.	Provare a resettare l'errore spegnendo/accendendo: se lo spegnimento/l'accensione non ha avuto successo, chiamare l'Assistenza.
UP_TO	Bloccaggio macchina	La resistenza della piastra superiore è alimentata dalla corrente, ma non riscalda abbastanza.	Sensore di temperatura PT1000 non in contatto con la piastra di riscaldamento. Riscaldatore danneggiato.	Provare a resettare l'errore spegnendo/accendendo: se lo spegnimento/l'accensione non ha avuto successo, chiamare l'Assistenza.

Anomalia	Tipo di anomalia	Descrizione	Possibili cause	Azioni
FAN1_SP	Avvertenza	La ventola 1 non funziona correttamente.	Condotto dell'aria o ventola 1 sporchi. Guasto ventola 1.	Controllare: <ol style="list-style-type: none"> l'eventuale presenza di sporcizia visibile in corrispondenza delle griglie dei filtri; se durante il funzionamento della macchina si sente il rumore della ventola. Se necessario, segnalarlo all'Assistenza. Se necessario, segnalare all'Assistenza.
FAN1_F	Avvertenza	La ventola 1 non funziona.	Ventola 1 non cablata correttamente. Condotto dell'aria o ventola 1 sporchi. Guasto ventola 1.	Controllare: <ol style="list-style-type: none"> l'eventuale presenza di sporcizia visibile in corrispondenza delle griglie dei filtri; se durante il funzionamento della macchina si sente il rumore della ventola.
FAN2_SP	Avvertenza	La ventola 2 non funziona correttamente.	Condotto dell'aria o ventola 2 sporchi.	Controllare: <ol style="list-style-type: none"> l'eventuale presenza di sporcizia visibile in corrispondenza delle griglie dei filtri; se durante il funzionamento della macchina si sente il rumore della ventola. Se necessario, segnalare all'Assistenza.
FAN2_F	Avvertenza	La ventola 2 non funziona.	Ventola 2 non cablata correttamente. Condotto dell'aria o ventola 2 sporchi. Guasto ventola 2.	Controllare: <ol style="list-style-type: none"> l'eventuale presenza di sporcizia visibile in corrispondenza delle griglie dei filtri; se durante il funzionamento della macchina si sente il rumore della ventola. Se necessario, segnalare all'Assistenza.
HVTF_F	Avvertenza	Alta tensione. La ventola del trasformatore non funziona.	HVTF non cablato correttamente. Guasto HVTF.	Controllare: <ul style="list-style-type: none"> l'eventuale presenza di sporcizia visibile in corrispondenza delle griglie dei filtri; se durante il funzionamento della macchina si sente il rumore della ventola. Se necessario, segnalare all'Assistenza.
KS1_OP	Bloccaggio macchina	Apertura KS1 quando il coperchio è chiuso.	KS1 o S1 scollegato/guasto. Contatto ausiliario KS1 scollegato/guasto. Cablaggio. Verificare fusibile Fs MW.	Provare a resettare l'errore spegnendo/accendendo: se lo spegnimento/l'accensione non ha avuto successo, chiamare l'Assistenza.

Anomalia	Tipo di anomalia	Descrizione	Possibili cause	Azioni
KS2_OP	Bloccaggio macchina	SSR (Solid State Relay, Relè a stato solido). KS2 non si chiude.	Il coperchio non è chiuso correttamente/la dimensione del panino supera l'area di cottura. Il coperchio viene urtato durante la chiusura. Cablaggio. KS2 scollegato/guasto. S2 scollegato/guasto.	L'errore potrebbe essere causato da un errato posizionamento del panino o da una manipolazione troppo leggera o pesante del coperchio durante la chiusura: <ol style="list-style-type: none">resettare l'errore spegnendo/accendendo;assicurarsi che il cibo sia centrato al centro della piastra e non interferisca con i bordi;chiudere delicatamente il coperchio e assicurarsi che la maniglia sia correttamente inserita. Se il problema persiste, chiamare l'Assistenza.
HV_FUS	Bloccaggio MW	Il fusibile di protezione del trasformatore HV è bruciato.	Cortocircuito alle bobine primarie o secondarie di HVT.	È possibile cucinare senza microonde: nel caso in cui sia necessario MW, chiamare l'Assistenza.
LID_OP	Avvertenza	Apertura manuale del coperchio da parte dell'operatore durante un ciclo.	Apertura manuale del coperchio prima della fine del ciclo di cottura.	Premendo il pulsante di arresto, si interrompe un ciclo di cottura. Rimuovere l'avvertenza seguendo la procedura del manuale d'uso.
MW_FUS	Bloccaggio macchina	Il fusibile del monitor è bruciato. Sostituirlo.	Contatto ausiliario KS1 scollegato. Interruttore del monitor S3 in corto circuito. Fusibile Fs bruciato.	Scollegare l'alimentazione e chiamare l'Assistenza.
KLX1	Bloccaggio macchina	Sovratemperatura magnetron 1.	Condotto dell'aria o VENTOLA 1 sporco/scollegato/guasto. Condotto dell'aria non assemblato correttamente. Guasto magnetron 1.	Attendere che l'apparecchiatura si raffreddi e resettare l'errore spegnendo/accendendo. Se l'errore si verifica di nuovo, chiamare l'Assistenza.
KLX2	Bloccaggio macchina	Sovratemperatura magnetron 2.	Condotto dell'aria o VENTOLA 2 sporco/scollegato/guasto. Condotto dell'aria non assemblato correttamente. Guasto magnetron 2.	Attendere che l'unità si raffreddi e resettare l'errore spegnendo/accendendo. Se l'errore si verifica di nuovo, chiamare l'Assistenza.
ACU_OT	Bloccaggio macchina	Sovratemperatura scheda ACU.	Sovratemperatura scheda ACU. Condotto dell'aria sporco. Qualsiasi guasto alle ventole 1, 2 o HVTF.	Attendere che l'unità si raffreddi e resettare l'errore spegnendo/accendendo. Se l'errore si verifica di nuovo, chiamare l'Assistenza.
UP_OT	Bloccaggio macchina	Sovratemperatura piastra superiore PT1000.	Verificare l'integrità di PT1000 up/sostituirlo. Triac in cortocircuito. Sostituire l'ACU.	Attendere che l'unità si raffreddi e resettare l'errore spegnendo/accendendo. Se l'errore si verifica di nuovo, chiamare l'Assistenza.
WT_OT	Bloccaggio macchina	Sovratemperatura piano di lavoro PT1000.	Sensore di temperatura PT1000 non in contatto con il vetro. Triac in cortocircuito. Sostituire l'ACU.	Attendere che l'unità si raffreddi e resettare l'errore spegnendo/accendendo. Se l'errore si verifica di nuovo, chiamare l'Assistenza.
SMPS_F	Avvertenza	Tensione d'uscita SMPS troppo bassa.	Perdita interna di MW. SMPS difettoso.	Rimuovere l'avvertenza seguendo la procedura del manuale d'uso. Se l'avvertenza si ripete, chiamare l'Assistenza.
BRIDGE (PONTE)	Bloccaggio macchina	Solo PEP: il ponte è il ponte sul passaggio J7 dell'ACU.	Connessione scadente in corrispondenza del ponte di J7 sull'ACU. Guasto sul ponte di J7 sull'ACU.	Resettare l'errore spegnendo/accendendo. Se l'errore si verifica di nuovo, chiamare l'Assistenza.

Anomalia	Tipo di anomalia	Descrizione	Possibili cause	Azioni
LINE (LINEA)	Bloccaggio macchina	Un'apparecchiatura a 50 Hz è collegata a un'alimentazione a 60 Hz o viceversa.	L'apparecchiatura ha rilevato un'errata frequenza della linea di alimentazione. Non è possibile farla funzionare. Per la corretta frequenza operativa (50 o 60 Hz), consultare la targhetta caratteristiche.	Controllare la targhetta caratteristiche della macchina e segnalare all'Assistenza.
LID_WARN	Avvertenza	Il coperchio non è chiuso correttamente (attorcigliato) o si è verificata la rottura del contatto interruttore S1 o S2.	Interruttore S1: rotto. Interruttore S2: rotto. Coperchio: attorcigliato. Magnetite interruttore: perso.	Chiudere il coperchio assicurandosi che: 1. il cibo sia correttamente posizionato al centro della piastra e non interferisca con i bordi; 2. la maniglia venga azionata correttamente. Se il problema persiste, chiamare l'Assistenza.
LID_DAMAG	Bloccaggio macchina	Il coperchio non è chiuso correttamente. Dopo 5 volte consecutive l'apparecchiatura viene bloccata ed è necessario l'intervento di un tecnico. È presente un problema meccanico o elettrico del coperchio.	Interruttore S1: rotto. Interruttore S2: rotto. Coperchio: attorcigliato. Magnetite interruttore: perso.	Spegnere/Accendere l'unità (OFF/ON). Chiudere il coperchio assicurandosi che la maniglia sia correttamente azionata. Nel caso in cui l'anomalia appaia di nuovo, chiamare l'Assistenza.
L'apparecchiatura non si accende.		Premendo il tasto ON/OFF la macchina non reagisce.	Energia di alimentazione esterna assente o interrotta. Rottura interna della macchina.	Controllare attentamente che il cavo della macchina sia intatto e che la spina sia inserita correttamente nella presa di corrente (la presa di corrente deve essere funzionante). Se il problema persiste, chiamare l'Assistenza.
L'apparecchiatura si spegne inaspettatamente.	Bloccaggio macchina	Durante il funzionamento, la macchina si spegne senza alcuna azione apparente da parte dell'operatore.	Blackout temporaneo o falsi contatti o interruzioni involontarie dell'alimentazione.	Controllare che il tasto ON/OFF sia premuto correttamente o che la spina del cavo sia inserita correttamente. Se l'anomalia appare di nuovo, chiamare l'Assistenza.
Il coperchio non rimane chiuso quando la macchina è in modalità di funzionamento.	Bloccaggio macchina	L'operatore chiude il coperchio ma quest'ultimo si riapre.	L'accumulo di sporcizia interferisce con la chiusura. Gruppo di sbloccaggio del coperchio scollegato/guasto.	Togliere la sporcizia dai ganci della maniglia e dai dentini frontali; provare a richiudere il coperchio: nel caso in cui non sia ancora possibile chiudere il coperchio, chiamare l'Assistenza.
Il coperchio non si apre e il display mostra il simbolo del TRIANGOLO GIALLO GRANDE.	Bloccaggio macchina	Fare riferimento all'anomalia: LID_BLK		
Il coperchio non si apre completamente.	Avvertenza	È necessario tenere il coperchio aperto manualmente.	Le molle del coperchio devono essere regolate, altrimenti l'interferenza meccanica non permetterà al coperchio di aprirsi completamente.	Rimuovere la sporcizia/i detriti dall'area di incernieramento del coperchio e inclinare il coperchio verso l'alto e verso il basso. Chiamare l'Assistenza se non è possibile ripristinare l'apertura del coperchio.

Anomalia	Tipo di anomalia	Descrizione	Possibili cause	Azioni
È necessaria molta forza per chiudere il coperchio o il coperchio si apre violentemente.	Avvertenza	È necessaria molta forza per chiudere il coperchio o il coperchio si apre violentemente.	Le molle del coperchio tirano troppo.	<ol style="list-style-type: none"> 1. Appendere un peso di circa 0,8 kg (versione Flex) sulla maniglia del coperchio per verificare se si inclina o meno verso il basso: in caso contrario, chiamare l'Assistenza (per le versioni standard utilizzare un peso di 1,1 kg). 2. Liberare spazio sul retro dell'unità per evitare danni al condotto flessibile del coperchio.
Non è possibile chiudere il coperchio.	Bloccaggio macchina	Non è possibile completare la chiusura del coperchio.	Interferenza meccanica o sfasamento del coperchio.	Rimuovere eventuali detriti dalle aree in cui un'interferenza meccanica potrebbe impedire la chiusura del coperchio. Inclinare il coperchio verso l'alto e verso il basso e controllare se il movimento è rettilineo o meno. Nel caso in cui non sia ancora possibile chiudere il coperchio, chiamare l'Assistenza.
Il tasto dell'illuminazione non funziona o il display mostra anche il colore viola.	Bloccaggio macchina	Non è possibile azionare la macchina con i tasti o non è possibile distinguere alcun simbolo sul display.	Scollegamento del cavo piatto.	Chiamare l'assistenza.
I tasti non funzionano.	Bloccaggio macchina	Premendo il tasto/i tasti non vi è alcuna azione conseguente.	Contatto falso del/dei tasto/i o contatto usurato.	Provare ad accendere/spegnere la macchina (ON/OFF). Se il/i tasto/i non funziona/funzionano ancora, chiamare l'Assistenza.
Il panino è freddo all'interno.	Bloccaggio MW	Il risultato della cottura non fornisce calore all'interno del panino.	Il microonde non funziona a causa della rottura dei magnetron o del trasformatore: altri casi vengono indicati da allarmi o avvertenze mostrati sul display.	<p>TEST SEMPLICE: Eseguire un ciclo di cottura MW: l'aria calda dovrebbe uscire dal retro della macchina: se non esce aria calda dal retro della macchina, procedere con il TEST ACCURATO: Testare la funzionalità MW con un ciclo MW di 30 s e un bicchiere (adatto per MW) di acqua fredda nella cavità: se alla fine del ciclo l'acqua è ancora fredda, chiamare l'Assistenza.</p> <p> ATTENZIONE</p> <p>Prestare molta attenzione quando si chiude il coperchio con il vetro all'interno.</p>
Rumore di scintille proviene dall'apparecchiatura durante la fase di cottura.	Avvertenza	Rumore di scintille proviene dall'apparecchiatura durante la fase di cottura con l'utilizzo di MW.	1. Con il ciclo MW, il carico di cibo è assente o troppo leggero. 2. La mancanza di pulizia provoca l'effetto antenna con MW.	<ol style="list-style-type: none"> 1. Ridurre il tempo MW o aumentare il carico di cibo di conseguenza. 2. Pulire accuratamente la macchina.
Le macchie sono visibili sotto la superficie di cottura.	Avvertenza	Dopo aver pulito le aree di cottura si nota chiaramente la presenza di infiltrazioni sotto la superficie di cottura.	Deterioramento della guarnizione della superficie di cottura.	Pulire più frequentemente la superficie di cottura e non utilizzare strumenti appuntiti per rimuovere i detriti/la sporcizia dal percorso di guarnizione. Chiamare l'Assistenza se le macchie aumentano.
La superficie di cottura è incrinata.	Avvertenza	Il vetro di quarzo mostra delle fratture.	Impiego errato.	Interrompere il funzionamento: chiamare l'Assistenza.

Anomalia	Tipo di anomalia	Descrizione	Possibili cause	Azioni
La piastra superiore non scende.	Avvertenza	Quando si cerca di sbloccare la piastra superiore, non si muove.	Il tubo della piastra superiore o il chiavistello di bloccaggio della piastra superiore sono bloccati nella posizione superiore.	<p>Cercare di sbloccare con attenzione il tubo.</p>  <p>AVVERTENZA</p> <p>Rischio di ustioni - raffreddare la macchina o usare guanti contro il calore.</p> <p>Lubrificare il meccanismo di sbloccaggio e il tubo. Se il problema persiste, chiamare l'Assistenza.</p>
Il panino non ha un aspetto grigliato.	Avvertenza	Al termine del ciclo di cottura, non vi è traccia del tipico aspetto grigliato sul lato superiore del panino.	Il tubo della piastra superiore o il suo blocco meccanico sono bloccati nella posizione superiore.	<p>Cercare di sbloccare con attenzione il tubo.</p>  <p>AVVERTENZA</p> <p>Rischio di ustioni - raffreddare la macchina o usare guanti contro il calore.</p> <p>Chiamare l'assistenza.</p>
Il panino è schiacciato.	Avvertenza	Al termine del ciclo di cottura, il panino risulta schiacciato sulla superficie di cottura.	Il tubo della piastra superiore o il chiavistello di bloccaggio della piastra superiore vengono affermati nella posizione inferiore.	<p>Cercare di sbloccare con attenzione il tubo.</p>  <p>AVVERTENZA</p> <p>Rischio di ustioni - raffreddare la macchina o usare guanti contro il calore.</p> <p>Chiamare l'assistenza.</p>
Odore di bruciato.	Avvertenza	L'apparecchiatura rilascia un sapore di bruciato eccessivo.	Manca di pulizia o accumulo di grasso/sporco/detriti.	<p>Pulire accuratamente l'apparecchiatura e aumentare la frequenza di pulizia.</p> <p>Se l'odore persiste, chiamare l'Assistenza.</p>
Copertura choke: sporca o danneggiata.	Avvertenza	La copertura choke mostra tracce di sporco o aree scure o buchi.	<ol style="list-style-type: none"> 1. Mancanza di pulizia o accumulo di grasso/sporco/detriti. 2. Cottura a microonde con cavità vuota o massa di cibo bassa. 	<ol style="list-style-type: none"> 1. Pulire accuratamente la copertura choke per rimuovere grasso/sporco/detriti. 2. Aumentare la frequenza di pulizia. 3. In caso di danni (crepe/fori), chiamare l'Assistenza per prenotare la sostituzione della copertura choke.
Condotto coperchio: troppo rigido o danneggiato.	Avvertenza	Il tubo flessibile che collega il cablaggio della piastra superiore è eccessivamente rigido o presenta danni.	<p>La rigidità del condotto aumenta a causa dei fili della piastra superiore che si attorcigliano troppe volte nella stessa direzione durante la pulizia della piastra superiore.</p> <p>I danni si verificheranno di conseguenza all'aumento della rigidità.</p>	<ol style="list-style-type: none"> 1. Liberare la piastra superiore come per la routine di pulizia. 2. Trovare la direzione di torsione corretta per ripristinare la flessibilità originale del condotto. 3. In caso di danni al condotto, chiamare l'Assistenza e riferire i risultati.
Filtri anti-sporco.	Avvertenza	I filtri dell'aria presentano tracce di sporco/polvere/grasso/detriti: rischio di surriscaldamento.	Ciclo di lavoro e inquinamento elevati della stanza.	<ol style="list-style-type: none"> 1. Rimuovere lo sporco con un panno. 2. Rimuovere il grasso dalla superficie delle griglie con un panno imbevuto di sgrassatore. 3. Rimuovere la polvere con un aspirapolvere. 4. Chiamare l'Assistenza e riferire quanto sopra: potrebbe essere necessaria la sostituzione dei filtri.

N SMALTIMENTO DELL'APPARECCHIATURA

N.1 Procedura per lo smaltimento dell'apparecchiatura

Alla fine del ciclo di vita del prodotto, evitare che l'apparecchiatura sia dispersa nell'ambiente.

Nei vari Paesi sono in vigore legislazioni differenti, pertanto si devono osservare le prescrizioni imposte dalle leggi e dagli enti preposti nel Paese dove avviene lo smaltimento.

Si dovrà provvedere allo smaltimento delle parti costituenti l'apparecchiatura in modo differenziato, tenendo conto della diversa natura delle stesse (per esempio metalli, olii, grassi, plastica, gomma ecc.).

Prima di effettuare la rottamazione dell'apparecchiatura, si raccomanda di verificare attentamente le condizioni fisiche della stessa, valutando in particolare che non vi siano parti della struttura eventualmente soggette a possibili cedimenti strutturali o rotture in fase di demolizione.

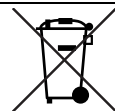

Il simbolo riportato sul prodotto indica che esso non deve essere considerato rifiuto domestico, ma deve essere smaltito correttamente, al fine di prevenire qualsiasi conseguenza negativa sull'ambiente e la salute dell'uomo. Per ulteriori informazioni relative al riciclaggio di questo prodotto, contattare l'agente o il rivenditore locale del prodotto, il servizio assistenza clienti o l'organismo locale competente per lo smaltimento dei rifiuti.



NOTA!

All'atto della demolizione dell'apparecchiatura, qualsiasi marcatura, il presente manuale e ogni altro documento inerente l'apparecchiatura devono essere distrutti.

CE