

TANGO® ACE MT



SV Bruksanvisning



TG9923- 2020.07

Installationsdiagram

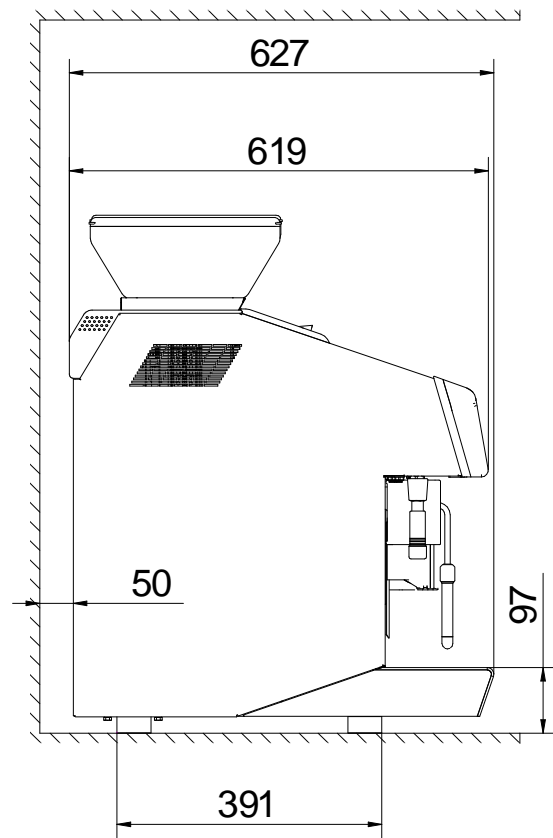
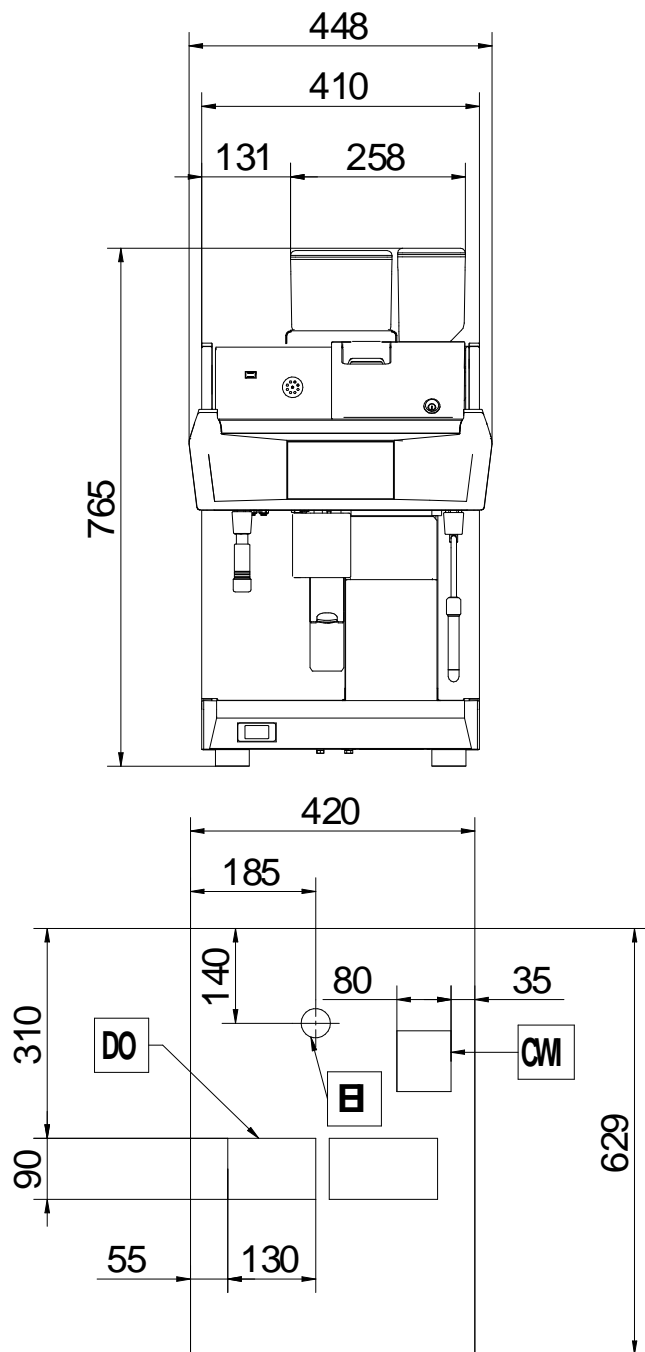

DO = Avlopp utlopp
EI = Elektricitet anslutning

CWI = Kallvatteninlopp G 3/8"

Inledning



Installations-, användnings- och underhållshandboken (nedan kallad Handboken) innehåller viktig information som behövs för korrekt och säkert arbete på maskinen (eller "apparaten").

Det som följer får inte betraktas som en lång och enformig uppräknade av information och varningar, utan är anvisningar avsedda att på alla sätt förbättra maskinens prestationer och framför allt att förhindra personskador och skador på föremål och djur som kan orsakas av felaktig användning och hantering.

Det är mycket viktigt att alla som sköter transport, installation, idrifttagande, användning, underhåll, reparation och skrotning av maskinen studerar och läser denna handbok innan de olika arbetena utförs. Detta förebygger felaktiga manövrer och problem som kan inverka negativt på maskinens funktion eller resultera i farliga situationer. Vi rekommenderar att användaren regelbundet ges information om säkerhetsbestämmelserna. Det är viktigt att all personal som är auktoriserad att arbeta med maskinen får instruktioner och uppdaterad information om användning och underhåll av maskinen.

Det är också mycket viktigt att manualen alltid är tillgänglig för operatörerna och att den förvaras med omsorg på platsen där maskinen används så att den alltid finns till hands och enkelt kan läsas när tvekan råder och närhelst situationen så kräver.

Om tvekan eller osäkerhet om användningen av apparaten fortfarande råder efter att du läst denna manual, var god kontakta tillverkaren eller ett auktoriserat servicecenter där man står till förfogande för att säkerställa snabb och omsorgsfull service så att maskinen alltid kan fungera optimalt och så effektivt som möjligt. Tänk på att under all användning av maskinen måste bestämmelserna om säkerhet, arbetshygien och miljöskydd alltid följas. Det åligger sålunda användaren att kontrollera att maskinen endast drivs och används under villkor som är optimala för säkerheten, både för människor, djur och föremål.



VIKTIGT

- Tillverkaren accepterar inget ansvar för ingrepp som utförs på produkten om anvisningarna i denna manual inte har följts.
- Tillverkaren förbehåller sig rätten att modifiera de apparater som presenteras i denna publikation utan föregående meddelande.
- Det är förbjudet att kopiera manualen helt eller delvis.
- Denna handbok kan fås i elektroniskt format genom:
 - Kontakt med återförsäljare eller kundservice.
 - ladda ned den senaste, uppdaterade handboken från webbsidan.
- Manualen måste alltid förvaras i närheten av maskinen, på en lätt tillgänglig plats. Operatörerna och alla som sörjer för användning och underhåll av maskinen måste lätt och i vilket ögonblick som helst kunna få tag i manualen för konsultation.

Innehåll

A	SÄKERHETSINFORMATION	6
A.1	Allmän information	6
A.2	Allmän säkerhet	6
A.3	Personlig skyddsutrustning	7
A.4	Transport, hantering och magasinering	7
A.5	B.1. Installation och montering	8
A.6	Vattenanslutning	8
A.7	Elanslutning	8
A.8	Använd	9
A.9	Rengöring och underhåll på apparaten	9
A.10	Service	10
A.11	Hantera emballaget	10
A.12	Skrotning av maskinen	10
B	GARANTIVILLKOR OCH UNDANTAG	10
C	ALLMÄNNA SÄKERHETSFÖRESKRIFTER	11
C.1	Inledning	11
C.2	Mekaniska säkerhetsdata, risker	11
C.3	Skyddsanordningar som är installerade på maskinen	11
C.4	Huvudströmbrytare	11
C.4.1	Apparat med huvudströmbrytare med 2 lägen	11
C.5	Säkerhetsskyltar som skall sättas upp på apparaten eller i området runt apparaten	11
C.6	Anvisningar om användning och underhåll	11
C.7	Felaktig användning där felaktigheten är förutsägbar	11
C.8	När apparaten skall kasseras	11
C.9	Kvarstående risker	11
D	ALLMÄN INFORMATION	12
D.1	Inledning	12
D.2	Definitioner	12
D.3	Identifikationsdata för apparat och tillverkare	12
D.4	Extra indikationer	13
D.5	Ansvar	13
D.6	Upphovsrätt	13
D.7	Förvaring av handboken	13
D.8	Handboken riktar sig till	13
E	NORMAL ANVÄNDNING	14
E.1	Utmärkande för personal med behörighet att göra ingrepp på maskinen	14
E.2	Utmärkande för personalen som är utbildad för ordinarie användning av maskinen	14
E.3	Operatör vid ordinarie användning	14
F	TEKNISKA SPECIFIKATIONER	14
F.1	Datatabell	14
G	BESKRIVNING AV PRODUKTEN	14
G.1	Översikt	14
H	ANVÄNDNING	14
H.1	Påslagning	14
H.2	Kaffe	15
H.3	Skärm (display)	15
H.4	Skärmen under en infusion	15
H.5	Skärm: Snabbtillträde / kod	15
I	DAGLIG RENGÖRING	16
I.1	Introduktion	16
I.2	Sköljprogram	16
I.3	Program för daglig rengöring (varaktighet ~10 minuter)	16
I.4	Rengöring av kretsen för lösligt pulver	16
I.5	Rengöring av mjölk	16
I.6	Utvändig rengöring	16
J	UNDERHÅLL	17
J.1	Underhållsintervaller	17
J.1.1	Förebyggande underhåll	17
J.2	Förebyggande underhåll för kaffeprodukter	17
J.3	Avhårdare	18
J.4	Skrotning av maskinen	18

A SÄKERHETSINFORMATION

A.1 Allmän information

För att kunna förstå handboken och därmed maskinen på optimalt sätt är det viktigt att ha god kunskap om de termer, grafik och symboler som används i handboken. Följande symboler används i handboken för att utmärka och göra det möjligt att identifiera olika typer av fara:



VARNING

Fara för personalens hälsa och säkerhet.



VARNING

Fara för elchock - farlig spänning.



AKTAS

Fara för maskinskada eller skada på produkten.



VIKTIGT

Viktiga instruktioner och information om apparaten.



Läs instruktionerna innan du använder apparaten







Upplysningar och förklaringar

A.2 Allmän säkerhet

- Maskinen skall ej användas av personer (gäller även barn) med nedsatt fysisk, känslomässig eller mental förmåga eller av personer med bristande erfarenhet eller kunskap, såvida personerna i fråga inte övervakas eller får anvisningar om användningen av maskinen av en person som ansvarar för deras säkerhet.
 - Låt ej barn leka med maskinen.
 - Förvara allt emballagematerial och alla rengöringsmedel utom räckhåll för barn.
 - Rengöring och användarunderhåll skall inte utföras av barn utan översyn
- För passande personlig skyddsutrustning, se avsnitt "A.3 Personlig skyddsutrustning".
- Vissa illustrationer i handboken visar maskinen eller delar av denna utan skydd eller med borttagna skydd. Illustrationer av denna typ har endast förtydligande syfte. Installera ej maskinen utan dess skydd eller med skyddsanordningarna avaktiverade.
- Det är förbjudet att ta bort säkerhets-, färo- och påbudsskyltarna som finns på apparaten och att göra dem oläsbara.
- Ta ej bort maskinens skydd eller gör ändringar på dem.
- Innan någon typ av installation utförs, studera alltid installationshandboken som anger vilka procedurer som skall följas och som innehåller viktig säkerhetsinformation.
- Det är förbjudet att gå in och vistas i arbetsområdet för personal som inte är auktoriserad.
- Avlägsna alla lättantändliga produkter och varor från arbetsutrymmet.
- Maskinens placering, installation och ev nedmontering skall utföras av specialiserad personal i enlighet med gällande säkerhetsföreskrifter. Detta gäller både den använda utrustningen och de tillämpade arbetsmetoderna.

A.3 Personlig skyddsutrustning

Sammanfattande tabell över vilken personlig skyddsutrustning (PSU) som skall användas under de olika faserna av användningen av maskinen.

Arbets- skede	Skydds- kläder	Skyddsskor	Handskar	Skydds- glasögon	Skyddshjäl- m
					
Transport	—	●	○	—	○
Hantering	—	●	○	—	—
Uppackning	—	●	○	—	—
Installation	○	●	○ ¹	—	—
Normal användning	—	○	—	—	—
Inställningar	—	○	○	—	—
Ordinarie rengöring	—	—	○ ²	—	—
Extra rengöring	○	●	○	○	—
Underhåll	○	●	○	○	—
Demontering	○	●	●	○	—
Skrotning	○	●	●	○	—
Teckenförk- laring:					
●	AVSEDD PERSONLIG SKYDDSUTRUSTNING				
○	PERSONLIG SKYDDSUTRUSTNING SOM FINNS TILLGÄNGLIG ELLER SOM SKALL ANVÄNDAS VID BEHOV				
—	ICKE AVSEDD PERSONLIG SKYDDSUTRUSTNING				

1. Under dessa ingrepp måste skyddshandskarna vara med skärmotstånd. Operatör, specialiserad personal och andra personer som använder apparaten, men inte använder lämplig personlig skyddsutrustning, kan exponeras för risker för hälsovådliga situationer (beroende på modell).
2. Under denna användning ska du använda värmeskyddade handskar som passar för kontakt med de kemiska substanser som används (se säkerhetsinformationsbladet för de substanser som används angående information om den PPE som krävs). Operatör, specialiserad personal och andra personer som använder apparaten, men inte använder lämplig personlig skyddsutrustning, kan exponeras för risker av kemisk art och eventuellt för hälsovådliga situationer (beroende på modell).

A.4 Transport, hantering och magasinering

- Eftersom apparaten är stor går det inte att stapla apparater på varandra under transport. Därigenom utesluts risken för att apparaten faller omkull pga stapling.
- Under lastning och avlastning är det förbjudet att vistas under upphängda laster. Det är förbjudet att gå in och vistas i arbetsområdet för personal som inte är auktoriserad.
- Maskinens vikt är inte tillräcklig för att den skall stå stilla.
- Vid lyft av maskinen är det förbjudet att förankra den i dess rörliga eller svaga delar, t.ex. skydd, elrör, pneumatiska delar.
- Skjut inte och dra inte i maskinen när den flyttas, då det finns risk att den välter. Använd korrekt verktyg för lyft av maskinen.

- Personerna som sörjer för transport, hantering och magasinering av apparaten måste ha lämplig utbildning och praktisk erfarenhet av användning av lyftsystém och personlig skyddsutrustning som lämpar sig för arbetet som skall utföras.

A.5 B.1. Installation och montering

- Installationen ska utföras av specialiserad personal.
- Följ den installationsanvisning som medföljer apparaten.
- Installera ej en skadad apparat. Delar som går förlorade eller går sönder måste bytas mot originalreservdelar.
- Gör inga ändringar på de delar som medföljer produkten.
- Innan någon typ av rengörings- eller underhållsarbete utförs måste apparaten skiljas från elnätet. Anslut apparatens kontakt till strömförande nät först då installationen är klar.
- Denna apparat är inte avsedd att installeras utomhus eller på platser där den utsätts för vädrets inverkan (regn, direkt solljus, frost, fuktig och dammig plats, etc).
- Se till att det golv där apparaten installeras är plant, stabilt, värmebeständigt och rent.
- Tillträde till teknikutrymmet begränsas till personer med nödvändig kunskap vad gäller säkerhet och hygien och som dessutom har erfarenhet av apparaten.
- Lämna tillräckligt med utrymme runt apparaten för att underlätta både användning och underhållsinsgrepp.

A.6 Vattenanslutning

- Vattenanslutningen måste utföras av specialiserad personal.
- Maskinen skall kopplas till vattenledning med hjälp av de nya, medföljande slangarna. Använd inte gamla slangar.
- Använd alltid en ny uppsättning kopplingar om du tar ut och sätter tillbaka vatteninloppsörret på maskinen.
- Innan du kopplar nya rörledningar eller rör som inte använts under en längre tid, om arbete utförts, eller nya maskinen har installerats (vattenmätare, etc): låt vattnet flöda fritt tills du ser att det är rent och klart.
- Driftstrycket för vatten (minimum och maximum) måste ligga mellan:
 - 1 bar [0,1 kPa] och 8 bar [0,8 kPa];
- Se till att det inte finns några synliga läckor under och efter första användning av maskinen.
- Installera en godkänd backventil uppströms enligt gällande regler för installationslandet.

A.7 Elanslutning

- Ingrepp på elektriska system får endast utföras av specialiserad personal.
- Kontrollera att den spänning som anges på märkplattan överensstämmer med nätspänningen.
- Se till att apparaten installeras i enlighet med de säkerhetsföreskrifter och lokala lagar som gäller i varje enskilt land.
- Om strömkabeln skadas måste den bytas av Service eller av specialiserad personal för att förebygga alla risker.
- Apparaten måste jordas på korrekt vis. Tillverkaren är inte ansvarig för konsekvenserna av ett felaktigt utfört jordsystem.
- För att skydda apparatens strömförsörjningskrets mot kortslutning och/eller överbelastning, installera en temperaturstyrd övertryckssäkring eller en passande magnetisk automatsäkring, ADS (Automatic Disconnection of Supply).

- För att skydda apparatens strömförsörjningskrets mot läckström, installera en högkänslig jordfelsbrytare RCD (Residual Current Device) med manuell återställning, som passar för överspänning av kategori III.

I punkt 6.3.3 i EN 60204-1 (IEC 60204-1) finns information om skydd mot indirekt kontakt för användning av skyddsanordningar som garanterar automatisk brytning av strömmen vid fel på isoleringen i TN- eller TT-systemen, och för IT-systemen skall strömbrytare eller differentialströmskyddsanordning som får strömmen att brytas automatiskt (en strömbrytare måste indikeras som första jordfel för spänningsförande del, såvida inte en skyddsanordning är installerad för att bryta strömmen vid sådant fel. Denna anordning skall avge en ljudsignal och/eller en visuell signal som skall fortsätta under hela tiden som felet pågår). Till exempel: i ett TT-system skall en jordfelsbrytare installeras uppströms om strömförsörjningskällan och strömbrytaren skall ha en utlösningssström (till exempel 30 mA) som är koordinerad med jordningssystemet i byggnaden där det är meningen att apparaten skall installeras.

A.8 Använd

- Apparaten måste användas i ett rum med omgivningstemperatur på mellan 5 °C och 35 °C (41 °F - 95 °F).
- Om apparaten magasineras i temperatur som understiger 5 °C (41 °F) ska vattenkretsen (panna/rörledningar) tömmas.
- I ett nödläge (brand, spänningsuppgång, onormala missljud, etc) är det första du ska göra att stänga av strömförsörjningen och stänga vattenledningskranen.
- Se till att inga av apparatens luftinsug är övertäckta med handdukar eller andra föremål.
- Se upp för heta ytor, som koppvärmare, enheternas huvuden och utloppen för ånga och hett vatten. Ställ aldrig behållare med vätska ovanpå apparaten.

A.9 Rengöring och underhåll på apparaten

- Se "A.3 Personlig skyddsutrustning" för passande personlig skyddsutrustning.
- Sätt apparaten i säkert tillstånd innan alla underhållsinsgrepp påbörjas. Koppa bort apparaten från strömförande nät och dra försiktigt ut väggkontakten, om sådan finns.
- Vid underhållsinsgrepp, beroende på modell och typ av elektrisk anslutning, ska strömkabel och stickkontakt placeras så att de alltid är synliga för den operatör som utför arbetet.
- Vidrör aldrig maskinen med fuktiga händer och/eller fötter eller när du är barfota.
- Det är förbjudet att ta bort skyddsanordningarna.
- Respektera anvisningarna om vilken kompetens som krävs för de olika insgreppen som ingår i rutinunderhåll och extra underhåll. Bristande efterlevnad av instruktionerna kan leda till risk för personalen.
- Extraordinärt underhåll, kontroll och översyn av maskinen får endast utföras av specialiserad personal eller av Service - teknikern skall ha tillgång till passande personlig skyddsutrustning (skyddsskor och skyddshandskar) och lämpliga verktyg och utrustningar.
- Spruta inte vatten på maskinen.

Reparation och särskilt underhåll

- Reparation och särskilt underhåll måste utföras av specialiserad och auktoriserad personal. Tillverkaren avsägar sig allt ansvar för fel eller skador som uppstår på grund av insgrepp från tekniker som inte är auktoriserad av Tillverkaren, och tillverkarens originalgaranti förfaller.
- Apparaten ska endast avkalkas av specialiserad personal.
- Glöm inte bort att regelbundet regenerera ditt avhärdningsmedel.

A.10 Service

- Endast originalreservdelar uppfyller säkerhetsföreskrifterna för apparaten.

A.11 Hantera emballaget

- Omhänderta alla emballagedelar enligt lokala bestämmelser i installationslandet.

A.12 Skrotning av maskinen

- Arbeten på elektrisk utrustning får endast utföras av specialiserad personal, och på apparat som är skild från strömförande nät.
- Demontering skall alltid utföras av specialiserad personal.
- Innan produkten kasseras måste den göras obrukbar. Skär av nätkabeln och demontera produktens alla låsanordningar så att ingen risk föreligger att människor (barn) blir inlåsta i produkten.
- Se "A.3 Personlig skyddsutrustning" för passande personlig skyddsutrustning.
- I samband med skrotning av apparaten måste "CE"-märkningen, denna handbok och andra dokument gällande apparaten förstöras.



VIKTIGT

Förvara handboken på en säker plats som framtida referens för användare.

B GARANTIVILLKOR OCH UNDANTAG

Om garanti erbjuds i samband med köp av denna produkt så tillhandahåller Electrolux Professional garanti i enlighet med lokala bestämmelser, med villkoret att utrustningen installeras och används för det ändamål för vilket den har konstruerats och så som beskrivs i gällande dokumentation för utrustningen.

Garanti gäller om kunden enbart har använt originalreservdelar och utfört underhåll i enlighet med Electrolux Professionals användnings- och underhållsdokumentation som finns på papper och i elektroniskt format.

Electrolux Professional rekommenderar varmt att man använder rengörings-, skölj- och avkalkningsmedel som är godkända av Electrolux Professional - detta för att få bättre resultat och behålla produktens funktion över tid.

Electrolux Professional-garantin täcker inte:

- Serviceresor för att leverera eller hämta produkten.
- Installation.
- Utbildning angående användning/drift.
- Utbyte (och/eller leverans) av slitagereservdelar, såvida slitaget inte är ett resultat av defekter i material eller utförande, rapporterat inom en (1) vecka från feltillståndet.
- Korrigering av yttre kablage.
- Korrigering av icke-auktoriserade reparationer så väl som skada, feltillstånd och ineffektivitet förorsakad av och/eller ett resultat av dessa reparationer.
 - Otillräcklig och/eller onormal kapacitet på de elektriska systemen (ström/spänning/frekvens), inklusive elektriska pikar och/eller strömavbrott.
 - Otillräcklig eller avbruten försörjning av vatten, ånga, luft, gas (inklusive orenheter och/eller annat som inte överensstämmer med de tekniska kraven för var och en av maskinerna).
 - Rördelar, komponenter eller förbrukningsvaror för rengöringsprodukter som inte är godkända av tillverkaren.

- Kundens vårdslöshet, felanvändning, missbruk och/eller bristande efterlevnad av instruktionerna för vård och omsorg som finns i detalj i utrustningens dokumentation.
- Felaktig eller dåligt utförd: installation, reparation, underhåll (inklusive manipulation, modifikation och reparation utförd av icke-auktoriserad tredje part) och modifikation av säkerhetssystem.
- Användning av komponenter som inte är originalkomponenter (exempelvis förbrukningsmaterial, slitage- och reservdelar);
- Miljöförhållanden som framkallar termal eller kemisk stress (överhettning/frysning och/eller korrosion/oxidation).
- Främmande föremål placerade i produkten eller kopplade till denna.
- Olyckor eller force majeure.
- Transport och hantering, inklusive repor, bucklor, flisor och/eller annan skada på ytfinishen, såvida denna skada inte kan härledas till defekter i materialet eller i det hantverksmässiga utförandet och som ska rapporteras inom en (1) vecka från leveransen, såvida inte annat överenskommit.
- Produkt med originalserienummer avlägsnat, ändrat eller som inte kan avläsas.
- Utbyte av glödlampor, filter och andra förbrukningsvaror.
- Alla tillbehör och programvaror som inte är godkända eller specificerade av Electrolux Professional.

Garantin gäller inte för schemalagda underhållsinsgrepp (inklusive de erforderliga reservdelarna för detta) eller för rengöringsmedel såvida det inte regleras i avtal eller andra villkor.

Se Electrolux Professionals webbplats för en lista över auktoriserade Kundservicecenter.

C ALLMÄNNA SÄKERHETSFÖRESKRIFTER

C.1 Inledning

Apparaterna är utrustade med elektriska och/eller mekaniska säkerhetsanordningar som är avsedda att skydda personalen och maskinerna.

Dessa anordningar får därför inte avlägsnas eller ändras. Tillverkaren accepterar inget ansvar för skador som beror på att anordningarna ändrats eller att de inte har använts.

C.2 Mekaniska säkerhetsdata, risker

På maskinen finns inga skarpa kanter och inga utskjutande delar. Skydd vid rörliga och spänningsförändrande delar är fästade vid skåpet med skruvar för att förhindra att dessa farliga delar oavsiktligt vidrörs.

C.3 Skyddsanordningar som är installerade på maskinen

Skydden (bönbehållare, sidopaneler, bakre paneler, etc) på apparaten är fästsatta till apparaten och/eller dess ram med hjälp av skruvar som endast kan avlägsnas eller öppnas med verktyg.

Apparaten har en gul/röd huvudströmbrytare som fungerar som nödstoppknapp.

C.4 Huvudströmbrytare

I nödläge kan apparaten helt stängas av med hjälp av huvudströmbrytaren.

C.4.1 Apparat med huvudströmbrytare med 2 lägen

- 0 = apparaten AV/OFF
- 1 = apparaten PÅ/ON

C.5 Säkerhetsskyltar som skall sättas upp på apparaten eller i området runt apparaten

Förbud	BETYDELSE
	Det är förbjudet att olja, smörja, reparera och justera delar i rörelse.
	Det är förbjudet att avlägsna säkerhetsanordningar
	Det är förbjudet att använda vatten för att släcka eldsvådor (denna förbudsskylt finns på elektriska delar)
FARA	Betydelse
	försiktighet, het yta
	Fara för elchock (placerad på elektriska delar med angivelse av spänningen).

C.6 Anvisningar om användning och underhåll

Riskerna som är knutna till maskinen är huvudsakligen av mekanisk, termisk och elektrisk art. När så har varit möjligt har riskerna undanröjts:

- antingen direkt, med hjälp av lämpliga lösningar på projektstadiet,
- eller indirekt, med hjälp av skyddsanordningar, skydd och säkerhetsanordningar.

På kontrollpanelens display visas eventuella funktionsstörningar.

I samband med underhåll kvarstår dock vissa risker som det inte är möjligt att eliminera och som måste undanröjas genom speciella beteenden och försiktighetsåtgärder.

Det är förbjudet att göra någon typ av kontroll, rengöring, reparation och underhåll på maskinkomponenter i rörelse. Personalen måste upplysas om förbudet i fråga med hjälp av väl synliga varningsskyltar

För att garantera att maskinen fungerar effektivt och korrekt krävs ett regelbundet underhåll. Följ anvisningarna i denna manual.

Kontrollera regelbundet att alla säkerhetsanordningar fungerar och att isoleringen på elektriska kablar är intakt. Om dessa är skadade måste de bytas.

C.7 Felaktig användning där felaktigheten är förutsägbar

All användning som skiljer sig från vad som specificeras i denna handbok betraktas som felaktig. Under drift av maskinen är det inte tillåtet att göra arbeten som betraktas som felaktiga och som allmänt sett kan medföra risker för personalens säkerhet eller skador på maskinen. Nedan specificeras vad som avses med felaktig användning där sådant går att förutse:

- bristande underhåll, rengöring och regelbundna kontroller av maskinen,
- strukturella ändringar eller ändringar på funktionslogiken,
- ändringar på skydd eller säkerhetsanordningar,
- att användare, specialiserad personal och underhållstekniker inte använder personlig skyddsutrustning.
- att inte använda adekvata tillbehör (t ex att använda fel verktyg, steg).
- att placera bränsle eller brandfarligt material (material som inte har med bearbetningsprocessen att göra) i närheten av apparaten,
- felaktig installation av maskinen,
- att föremål som inte är kompatibla med apparatens användning, eller som kan orsaka skador på apparaten/personer, eller förorena omgivningen läggs in i apparaten,
- att stiga upp på maskinen,
- att anvisningarna om avsedd användning av maskinen inte har följts,
- andra beteenden som medför risker som inte kan elimineras av tillverkaren.



VARNING

Ovan beskrivna beteenden är att betrakta som förbjudna!

C.8 När apparaten skall kasseras

När apparaten inte skall användas längre skall den göras obrukbar genom att nätkablarna avlägsnas.

C.9 Kvarstående risker

Maskinen har flera kvarstående risker som inte fullständigt eliminerats på projektstadiet eller genom installation av lämpliga skydd. Tillverkaren informerar därför operatören, genom denna handbok, om dessa risker och om vilken personlig skyddsutrustning som skall användas av personalen. För att reducera risker, se till att det finns tillräckligt med utrymme då du installerar apparaten. För att detta villkor skall uppfyllas måste områdena runt apparaten alltid:

- vara fria från hinder (som stegar, verktyg, behållare, lådor, osv.),
- vara rena och torra,
- vara väl upplysta.

För kundens information illustreras nedan de risker som kvarstår på maskinen: de illustrerade beteendena är att betrakta som felaktiga och därmed strängt förbjudna.

Kvarstående risker	Beskrivning av den farliga situationen
Risk att halka eller falla	Operatören kan halka på grund av att det finns vatten eller smuts på golvet
Risk för brännskada/skrubbsår (t ex ugnselement, iskall behållare, lameller och rör i kylkretsen)	Operatören vidrör avsiktligt eller oavsiktligt vissa komponenter inuti maskinen utan att använda skyddshandskar.
Stickskador	Operatören vidrör avsiktligt eller oavsiktligt vissa komponenter med vassa kanter inuti apparaten utan att använda skyddshandskar.
Risk för brännskada	Operatören vidrör avsiktligt eller oavsiktligt komponenterna inuti maskinen eller diskgodset vid utgången utan skyddshandskar eller utan att låta komponenterna/diskgodset svalna.

Kvarstående risker	Beskrivning av den farliga situationen
Risk för kapning av armarna	Operatören använder våld för att stänga frontpanelerna.
Elchock	Kontakt med elektriska, spänningsförande delar i samband med underhåll som utförs medan spänningen är påslagen
Risk för krosskada eller annan skada	Den specialiserade personalen kanske inte har fäst kontrollpanelen som ger åtkomst till teknikutrymmet på rätt sätt. Panelen kan stängas plötsligt.
Kemiska ämnen	Operatören kommer i kontakt med kemiska ämnen (t.ex. diskmedel, sköljmedel, inkrustborttagningsmedel, osv.) utan att säkerhetsåtgärder av lämplig typ har vidtagits. Studera alltid säkerhetsinformationsbladen och etiketterna på den använda produkten



VIKTIGT

Om en större anomali skulle uppstå (t.ex. kortslutning, kablar utanför kopplingsplinten, motorhaveri, slitage på elkablarnas skydd) skall operatören som ansvarar för den ordinarie användningen genast stänga av apparaten.

D ALLMÄN INFORMATION

D.1 Inledning

Nedan ges information om avsedd användning av apparaten. Här finns beskrivningar av de tester den genomgått och en beskrivning av använda symboler (som anger vilken typ av varning det rör sig om), med definition av de termer som används i handboken och praktisk information till apparatens användare.

D.2 Definitioner

Nedan finns definitioner av de viktigaste termerna som används i handboken. Vi rekommenderar att dessa termer studeras noggrant innan resten av handboken läses.

Operatör	Person vars uppgifter omfattar installation, inställning, användning, underhåll, rengöring, reparation och transport av apparaten.
Tillverkare	Electrolux Professional SpA eller andra servicecenter som auktoriserats av Electrolux Professional SpA.
Personal som sörjer för den ordinarie användningen av maskinen	Operatör som har informerats om, utbildats för och har praktik vad gäller arbetsuppgifterna som skall utföras och riskerna som är knutna till den ordinarie användningen av maskinen.
Kundservice eller specialiserad personal	Operatör som är utbildad av tillverkaren och som tack vare sin yrkesutbildning, erfarenhet, specifika yrkesutbildning och kunskap om olyckskydd är kapabel att bedöma vilka ingrepp som skall göras på apparaten och att identifiera och undvika eventuella risker. Operatörens yrkesutbildning täcker områdena mekanik, elektroteknik och elektronik, etc.
FARA	Upphov till möjliga personskador eller hälsorisker.
Farlig situation	En situation där en operatör utsätts för en eller fler faror.
Risk	Sannolikhet för mycket allvarliga personskador eller hälsorisker i en farlig situation.

Skydd	Säkerhetsåtgärder som består i att speciella tekniska anordningar (skydds- och säkerhetsanordningar) avsedda att skydda personalen från faror används.
Skyddsanordning	Anordning på en maskin som används särskilt för att ge skydd genom en fysisk barriär.
Säkerhetsanordning	Säkerhetsanordning (ej att förväxlas med skyddsanordning ovan) som eliminerar eller reducerar risken. Denna anordning kan vara monterad för sig själv, eller användas tillsammans med en skyddsanordning.
Kund	Den person som har inhandlat apparaten, eller som har hand om/använder den (t ex företag, företagare, bolag).
Elchock	Oförutsedd elektrisk urladdning i människokroppen.

D.3 Identifikationsdata för apparat och tillverkare

Här visas ett exempel på den märkning eller den dataskylt som finns på maskinen:

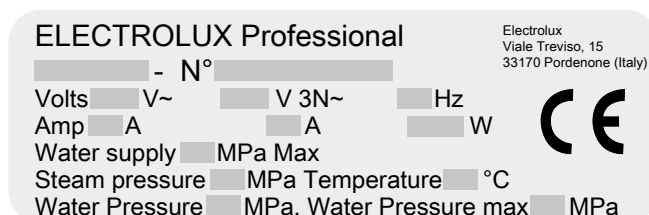

Dataskylten är försedd med identifieringsdata och tekniska data om produkten. Nedan följer en lista med upplysningar som finns på skylten och deras betydelse:

TANGO	Kommersiell benämning
N°	Serienummer

Volts (V)	nätspänning (enfas och/eller trefas)
Hz	Nätfrekvens
Amp (A)	strömstyrka
W	maximal effekt
Steam pressure (MPa)	pannans tryck
Temperature (°C)	pannans temperatur
Water pressure (MPa)	vattenledningstryck
Water pressure max (MPa)	maximalt vattenledningstryck
CE	CE-märkning
Electrolux Professional SpA Viale Treviso 15 33170 Pordenone Italy	Tillverkare

Märkplattan sitter bakom avfallslådan på apparaten.

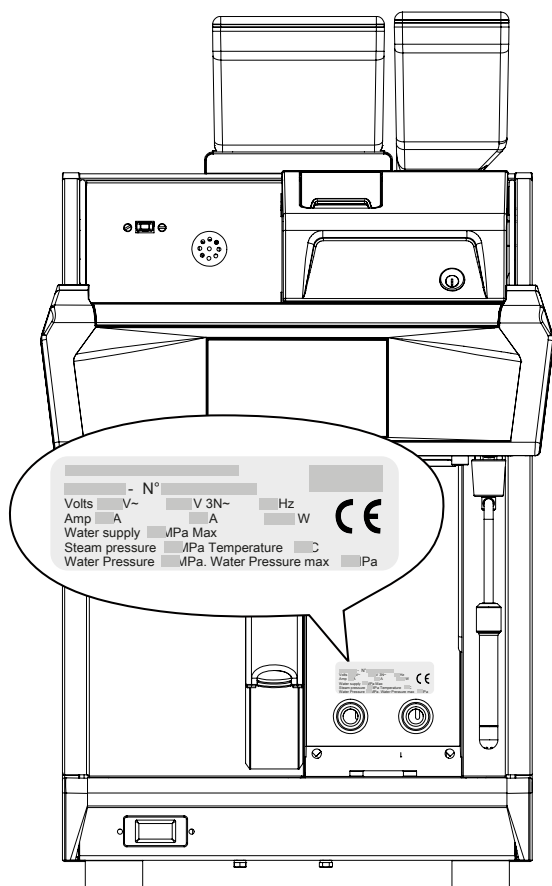

VIKTIGT

Innan maskinen installeras, kontrollera att den förberedda elektriska anslutningen överensstämmer med uppgifterna på märkplattan.



OBS!

Se informationen på maskinens märkplatta för uppgifter om tillverkare (för att beställa reservdelar etc.).

D.4 Extra indikationer

Ritningar och scheman i handboken är inte återgivna i korrekt skala. De är en integration till den skriftliga informationen och fungerar som sammanfattning av denna, men är inte avsedda att ge en detaljerad bild av den levererade maskinen.

På apparatens installationsritningar uttrycks angivna siffervärden i millimeter och/eller i tum.

D.5 Ansvar

Vi accepterar inget ansvar för skador och funktionsstörningar som orsakats av:

- att instruktionerna i denna handbok ej följts.
- Icke-professionella reparationer som utförts och med reservdelar som inte finns angivna i reservdelskatalogen använts (montering och användning av icke-originaldelar och tillbehör kan inverka negativt på apparatens funktion, och gör dessutom att garantin från originaltillverkaren förfaller).
- Ingrepp utförts av icke-specialiserad personal.
- Icke-auktorerade ändringar eller ingrepp.
- Inget underhåll, eller felaktigt/undermåligt underhåll, har utförts.
- felaktig användning av maskinen
- exceptionella och icke förutsebara händelser,
- att apparaten har använts av personal som inte har tillräcklig information och/eller utbildning.
- att gällande bestämmelser i användarlandet om säkerhet, hygien och hälsa på arbetsplatsen inte har följts.

Vi accepterar inget ansvar för skador som orsakas av godtyckliga omvandlingar och ändringar som gjorts av användaren eller av kunden.

Ansvar för identifiering och val av lämplig och passande personlig skyddsutrustning som operatör skall bära åligger arbetsgivaren, den arbetsplatsansvarige eller den fackman som sköter teknisk service i enlighet med de bestämmelser som gäller i användarlandet.

Tillverkaren accepterar inget ansvar för möjliga felaktiga upplysningar i manualen, om dessa kan hänföras till tryckfel eller översättningsfel.

Eventuella tillägg till handboken för installation, användning och underhåll som tillverkaren anser det lämpligt att sända till kunden skall förvaras tillsammans med den handbok som de blir en integrerad del av.

D.6 Upphovsrätt

Denna handbok är uteslutande avsedd för operatören och får endast överlämnas till tredje person efter medgivande från ELECTROLUX.

D.7 Förvaring av handboken

Manualen måste hållas i gott skick under maskinens hela livstid, tills maskinen skrotas. Vid överlåtelse, försäljning eller uthyrning av maskinen måste denna handbok medfölja maskinen.

D.8 Handboken riktar sig till

Denna handbok riktar sig till:

- arbetsgivaren till användarna av apparaten och den person som ansvarar för arbetsplatsen
- operatör som normalt använder apparaten.
- specialiserade tekniker – Kundservice (se servicehandboken).

E NORMAL ANVÄNDNING

E.1 Utmärkande för personal med behörighet att göra ingrepp på maskinen

Det åligger kunden att kontrollera att kraven som listas nedan uppfylls av personerna som sköter de olika arbetsuppgifterna:

- de har läst och förstått handboken.
- att de får yrkesutbildning och utbildning som är lämpad för deras uppgifter så att dessa kan utföras i säkerhet,
- att de får särskild yrkesutbildning om korrekt användning av maskinen.

E.2 Utmärkande för personalen som är utbildad för ordinarie användning av maskinen

Kunden måste kontrollera att de som sörjer för den ordinarie användningen av maskinen har lämplig utbildning och kompetens för sina uppgifter och att de mår om sin egen och andra personers säkerhet.

Kunden måste kontrollera att den egna personalen har förstått givna anvisningar, särskilt vad gäller säkerhetsaspekter och arbetshygien vid användning av maskinen.

E.3 Operatör vid ordinarie användning

Måste minst ha:

- ha kunskap om teknik och specifik erfarenhet av körning av maskinen,
- Grundläggande allmänbildning och teknisk utbildning på tillräcklig nivå för att kunna läsa och förstå innehållet i handboken, inklusive att kunna korrekt tolka ritningar, tecken och bilder.
- ha tillräcklig kunskap för att i säkerhet utföra ålagda ingrepp enligt arbetsbeskrivningen i handboken,
- känna till regler om hygien och säkerhet på arbetsplatsen.

Om en större anomaly skulle uppstå (t.ex. kortslutning, kablar utanför kopplingsplinten, motorhaveri, slitage på elkablarnas skydd) skall operatören som ansvarar för den ordinarie användningen:

F TEKNISKA SPECIFIKATIONER

F.1 Datatabell

Mått	
Bredd	453 mm [17,8 "]
Höjd	770 mm [30,3 "]
Djup	629 mm [24,8 "]
Vikt	100 kg [220,4 lb]

Volymer	
Panna för ånga/kaffe	6,5 liter
Kaffesumplåda	100 kaffe
Antal koppar / timme	200

G BESKRIVNING AV PRODUKTEN

G.1 Översikt



1. Huvudströmbrytare
2. Lucka
3. Teleskopiskt varmvattenutlopp
4. Pekskärm (display)
5. Koppvärmare
6. Kaffelåda
7. Kaffebehållare
8. Kaffepulverbehållare
9. Utlopp för ånga
10. Kaffelåda
11. Kaffeutlopp



VARNING

Glöm inte att öppna kranen som matar apparaten med vatten.

H ANVÄNDNING



OBS!

Då apparaten har installerats och hydrauliska och elektriska anslutningar har utförts av en kvalificerad installatör.

H.1 Påslagning

Ställ huvudströmbrytaren i läge 1. Pekskärmen tänds och följande visas:



Pannan fylls automatiskt på, och sedan startar uppvärmningen - temperaturförändringar (kaffe och enhet) visas på skärmen.

Då temperaturerna uppnåtts utför maskinen automatiskt initialiseringsfaserna.

Dessa initialiseringsfaser är mycket viktiga för att maskinen ska fungera korrekt. De kan endast utföras om kaffelådan sitter på plats, och de får inte avbrytas, till exempel genom att lådan avlägsnas.

När summertonen stängs av och startsidan visas på displayen är apparaten redo att brygga kaffe.

H.2 Kaffe

Användning av en kaffegrupp

På gruppen har du möjlighet att (per grupp) erhålla upp till 48 olika och programmerbara produkter.

- Placera koppen under leveransmunstycket för kaffe efter att eventuellt ha justerat dess höjd beroende på typ av kopp.
- Välj symbol och kontrollera att färgen på statusraden under symbolen överensstämmer med den kvarn som du vill använda - tryck sedan på symbolen.
- Under programmet visas en förstoring av den valda produkten på displayen.

Kaffelåda

Beroende på antal bryggda koppar och den volym som programmerats kan ett meddelande visas på displayen som ber dig tömma kaffelådan. Du kan tömma den eller kontrollera nivån i den när som helst. För att göra detta:

- Öppna luckan och avlägsna kaffelådan.
- Töm lådan eller kontrollera innehållet.
- Sätt tillbaka den på sin plats och stäng luckan.
- Bekräfta genom att trycka på "YES"-knappen under 3 sekunder om du har tömt lådan, och på "NO"-knappen om du inte har tömt lådan.



VIKTIGT

Om du gör fel när du bekräftar är det enklaste att ta ut lådan igen och eventuellt tömma den. Sätt sedan tillbaka den och bekräfta genom att trycka på "YES" under 3 sekunder.

H.3 Skärm (display)



1. Skrollar produkternas tangentbord.

2. Varmvattensymboler: Används för att tanka ut varmvatten - liten volym: den lilla symbolen / stor volym: den stora symbolen.
3. Valsymboler: För att starta den önskade produkten. Färgen på statusraden under varje symbol visar den kvarn som kommer att användas under programmet.
 - LILA: vänster kvarn
 - ORANGE: mittenkvarn
 - GRÖN: höger kvarn
4. För att få direkttillgång till favoritprodukterna. (Sidan 1).
5. För tillgång till listan över huvudfunktioner.
6. Symbol för tillgång till felkoder/aktiverade larm.
7. Symbol som visar återstående tid till obligatorisk rengöring av maskinen (innan den blockeras).
8. Ångsymbol: Starta produktionen av ånga, liten volym: den lilla symbolen / stor volym: den stora symbolen.
9. Gör det möjligt att brygga kaffe med manuellt infört kaffepulver (under 10 sekunder).

H.4 Skärmen under en infusion



1. "STOPP-funktion":

Stopp-symbolen stoppar ett pågående program omedelbart, oberoende av vad det är. Om funktionen "upprepa program" är påslagen, tryck två gånger för att stoppa.

2. "Funktionen upprepa program":

Knapparna \oplus och \ominus som syns på skärmen under programmets gång är till för att förinställa det antal program som kommer att köras automatiskt i följd.

- Tryck på symbolen \oplus tills det önskade antalet visas på displayen mellan \oplus och \ominus .
- För att minska det visade antalet, tryck på symbolen \ominus tills det önskade värdet visas på displayen.
- Programmet startar automatiskt efter detta val, och körs tills det valda antalet program har uppnåtts.

H.5 Skärm: Snabbtillträde / kod

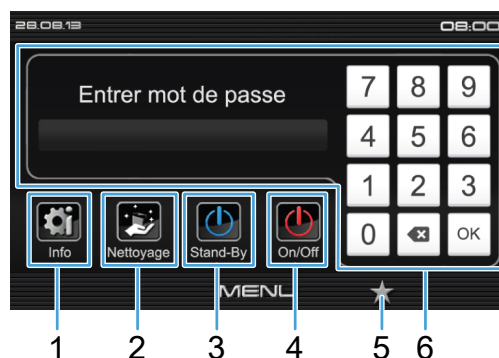

1. "Info": Klicka på den här symbolen för att få tillgång till den sida som innehåller en sammanfattning av informationen angående hela maskinen i realtid.

Direktreglage för användare i Nivå 0

2. "Rengörings"-symbol: för tillgång till alla tillgängliga ingrepp för rengöring och spolning.
3. "Standby"-symbol: ställer maskinen i standbyläge.
4. "On-Off"-symbol: stoppar eller startar maskinen om huvudbrytaren är i läge 1.

5. "Stjärn"-symbol: För att få direkttillgång till favoritprodukterna. (Sidan 1).
6. "Lösenord" För att få tillgång till huvudmenyn krävs en kod från Nivå 1 eller Nivå 2. Om USB-hårdvarunyckeln är införd: tryck på "OK" utan att föra in någon kod.

I DAGLIG RENGÖRING

I.1 Introduktion



VIKTIGT

På en helautomatisk kaffemaskin är det mycket viktigt att man utför den nedan beskrivna rengöringen åtminstone en gång om dagen - detta för att garantera god hygien, kvalitet och pålitlighet för din maskin.

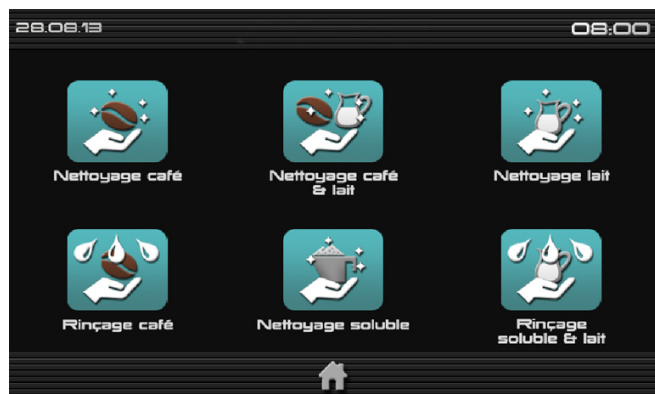

I.2 Sköljprogram

Manuella spolningsprogram

Dessa spolningsprogram låter vatten cirkulera hela vägen genom kretsen. Det går att upprepa spolningen flera gånger eller avbryta den. Spolningstid ~30 sekunder.

Automatisk spolning

Under dagen startar maskinen automatiskt inre spolningar under perioder av inaktivitet.

I.3 Program för daglig rengöring (varaktighet ~10 minuter)



VIKTIGT

DET ÄR NÖDVÄNDIGT ATT UTFÖRA DESSA PROGRAM VARJE DAG EFTER ANVÄNDNING. Maskinen kräver rengöring var **26:e timme**.



Daglig rengöring av kaffegruppen

- Tryck på symbolen för att starta kaffegruppens rengöring.
- Följ instruktionerna
- På displayen visas hur du ska fortsätta genom de olika stegen.
- Av säkerhetsskäl ska detta program aldrig avbrytas: detta för att garantera att rengöringsmedlet spolas ut fullständigt.



AKTAS

KOM IHÅG ATT LÄGGA IN 1 RENGÖRINGSTABLETT.

Använd endast rengöringstablett ämnad för kaffemaskiner: Artikelnummer 92060.

Dessa tabletter har specifikt utvecklats och godkänts för Tango, och de är kompatibla med filtreringsnivån på enheten. Att använda andra produkter kan leda till blockering i rengöringskretsen vilket kan resultera i att enheten inte spolas ur korrekt i slutet av programmet.

1. För mer information om rengöringsprodukter, se tillverkarens säkerhetsdatablad.

I.4 Rengöring av kretsen för lösligt pulver



- Inklusive inre krets och alla yttre komponenter i kretsen för lösligt pulver.
- Tryck på symbolen för att starta rengöringen.
- Följ instruktionerna.

I.5 Rengöring av mjölk



- Tryck på symbolen för att starta mjölkens rengöring.
- Följ instruktionerna.
- När rengöringen är klar, fyll på med färsk mjölk i mjölkbehållaren.



Rengöringsmedlets artikelnummer 92027.
Tillbringarens artikelnummer 54212.

I.6 Utvändig rengöring



OBS!

Vi rekommenderar att du demonterar leveransmunstyckena för både kaffe och mjölk efter arbetet varje dag för noggrann rengöring

Att rengöra leveransmunstycket för kaffe

1. Placera munstycket för kaffe nedåt
2. Dra munstycket för kaffe mot dig
3. Rengör munstycket under rinnande vatten eller direkt i en glasdiskare

- Sätt tillbaka munstycket på maskinen

Att rengöra Cappuccino-munstycket

- Placera munstycket för kaffe nedåt
- Dra munstycket för kaffe mot dig
- Avlägsna hela cappuccinosystemet genom att vrida enheten åt höger och dra den nedåt
- Avlägsna alla delar separat för att rengöra dem individuellt, inklusive sugslangen i silikon
- Återmontera

Ångmunstycke

Efter varje användning ska ångröret rengöras med en våt trasa, och tryck ett ögonblick på ångrörets knapp för att driva ut den

mycket lilla mängd vätska (dvs. mjölk) som finns kvar i röret. Avlägsna spetsen på ångmunstycket för att lättare kunna rengöra den.

Bottengaller

Avlägsna bottengallret genom att lyfta upp det framifrån. Rengör bottengallret med en svamp.

Stomme

Använd en mjuk trasa och rengöringssprit för alla delar av rostfritt stål, och ett icke-slipande rengöringsmedel för lackerade delar. Kaffelådan är helt gjord av rostfritt stål - den kan därför utan problem rengöras i vatten. Var försiktig så att du inte repar lackerade delar.

J UNDERHÅLL

J.1 Underhållsintervaller

Hur lång intervallen mellan inspektioner och underhåll skall vara beror på de faktiska driftsvillkoren och omgivningsvillkoren (damm, fukt, osv.). Därför kan inga exakta tidsintervaller anges. Det är dock viktigt att ge maskinen ett noggrant och regelbundet underhåll för att i möjligaste mån begränsa driftavbrott.

J.1.1 Förebyggande underhåll

Förebyggande underhåll reducerar driftavbrott och maximerar apparatens effektivitet.

Kundservice kan ge råd om bästa underhållsplan som kan inköpas beroende på användningsintensitet och utrustningens ålder.

Vi rekommenderar att ett servicekontrakt tecknas med Kundservice för förebyggande och programmerat underhåll.

J.2 Förebyggande underhåll för kaffeprodukter

Indikationer över kaffeförbrukning för kaffeprodukter.

Kaffeförbrukning/vecka i kg	Kaffeförbrukning/år i kg	Antal koppar/vecka (130 koppar/kg)	Uppgift om årlig mätning
Under 15	Under 800	Under 2 000	Under 100 000
15 till 20	800 till 1 000	2 000 till 2 600	100 000 till 135 000
Över 20 till 25	Över 1 000 till 1 300	Över 2 600 till 3 200	Över 135 000 till 170 000
Över 25	Över 1 300	Över 3 200	Över 170 000

Serviceintervall	Underhållsnivå		
	Låg nivå ¹	Medelnivå ²	Hög nivå ³
60 000	✓		
120 000	✓	✓	
180 000	✓		
240 000	✓	✓	✓
300 000	✓		
360 000	✓	✓	
420 000	✓		
480 000	✓	✓	✓
540 000	✓		
600 000	✓	✓	
660 000	✓		
720 000	✓	✓	✓
780 000	✓		
840 000	✓	✓	
900 000	✓		

- Kontroll av kolfilter och kaffemagnetventil
- Byt ut den övre delen av kolvens "läpptätning" och smörjning / byt ut tätningen och lagerskivan / byt ut kvarnskivsatsen
- Byt ut hela gruppen

J.3 Avhårdare

För optimal inställning, kontrollera vattnets hårdhetsgrad och se de tekniska specifikationerna för den avhårdare som används.

Avhårdaren ska bytas ut 1 gång om året även om den inte nått sin maximala filtreringskapacitet.

J.4 Skrotning av maskinen

Se till att panelerna inte hamnar i naturen när apparaten inte skall användas längre. Skrotning av apparaten måste ske i enlighet med gällande bestämmelser i användarlandet.

Alla delar i metall är tillverkade av rostfritt stål (AISI 304) och kan monteras loss. Delar i plast är märkta med materialkod.



Symbolen  på apparaten visar att denna apparat inte skall betraktas som hushållsavfall, utan måste omhändertagas på korrekt sätt, för att förhindra möjlig negativ inverkan på miljö och hälsa.

För återvinning av denna apparat, kontakta Kundservice eller din återförsäljare, eller din lokala avfallshantering.

CE

Electrolux Professional SPA
Viale Treviso 15
33170 Pordenone
www.electroluxprofessional.com