

TANGO® ACE MT



FR Mode d'emploi



TG9923- 2020.03

Schéma d'installation

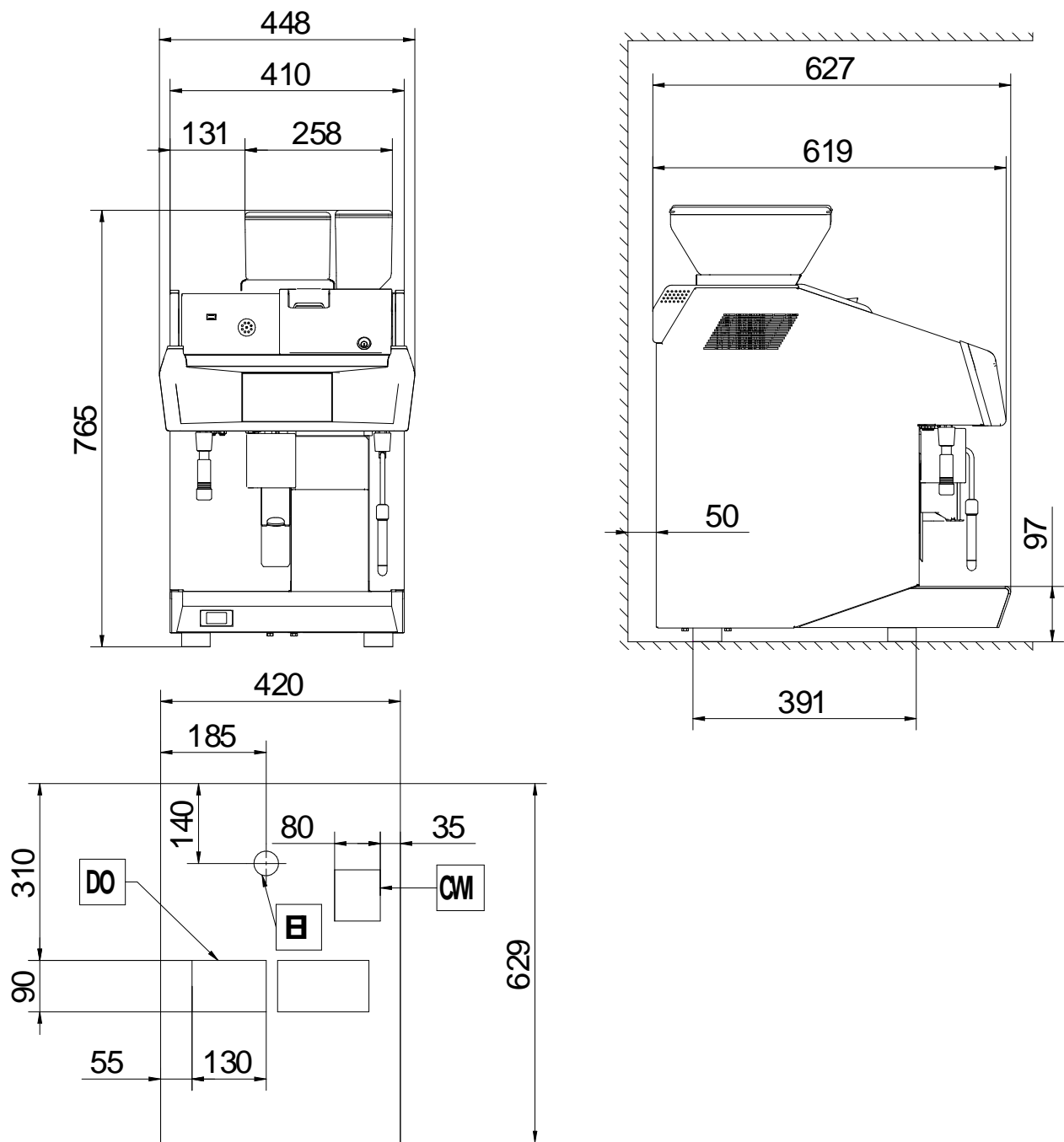

DO = Vidange
EI = Entrée alimentation électrique

CWI = Arrivée d'eau froide G 3/8"

Préambule



Le Manuel d'instructions pour l'installation, l'utilisation et l'entretien (ci-après dénommé le « Manuel ») fournit à l'utilisateur des informations utiles pour utiliser correctement et en toute sécurité la machine (ou l'« appareil »).

Tout ce qui suit ne doit en aucun cas être considéré comme une longue liste d'avertissements contraignante, mais plutôt comme une série d'instructions destinées à améliorer, à tous les égards, les performances de la machine et surtout à éviter des dommages corporels ou matériels résultant de procédures d'utilisation et de gestion inadéquates.

Il est essentiel que toutes les personnes chargées du transport, de l'installation, de la mise en service, de l'utilisation, de l'entretien, de la réparation et du démontage de la machine, consultent et lisent attentivement ce Manuel avant de procéder aux différentes opérations et ce, afin de prévenir toute manœuvre erronée et non appropriée susceptible de nuire à l'intégrité de la machine ou à la sécurité des personnes. Il est recommandé d'informer périodiquement l'utilisateur sur les consignes en matière de sécurité. En outre, il est important d'instruire et de communiquer les consignes d'utilisation et d'entretien de l'appareil au personnel autorisé à intervenir sur la machine.

Il est également important que le Manuel soit toujours à la disposition de l'opérateur et soigneusement conservé sur le lieu d'utilisation de l'appareil afin qu'il soit immédiatement à portée de main pour être consulté en cas de doutes et chaque fois que les circonstances le requièrent.

Après avoir lu ce Manuel, si des doutes ou des incertitudes persistent quant à l'utilisation de l'appareil, ne pas hésiter à contacter le Fabricant ou le SAV agréé, qui sera toujours à disposition pour garantir un service rapide et soigné, en vue d'assurer un meilleur fonctionnement et une efficacité optimale de l'appareil. Pour rappel, les normes en matière de sécurité, d'hygiène et de protection de l'environnement en vigueur dans le pays d'installation doivent toujours être respectées à toutes les phases d'utilisation de la machine. Il incombe, par conséquent, à l'utilisateur de s'assurer que l'appareil est démarré et utilisé uniquement dans les conditions de sécurité optimales prévues pour les personnes, les animaux et les choses.



IMPORTANT

- Le fabricant décline toute responsabilité en cas d'opérations effectuées sur l'appareil au mépris des instructions de ce Manuel.
- Le fabricant se réserve le droit de modifier, sans préavis, les caractéristiques des appareils présentés dans cette publication.
- Toute reproduction, même partielle, du présent Manuel est interdite.
- Ce Manuel est disponible en format numérique. À cet effet :
 - contacter le concessionnaire ou le service clientèle ;
 - téléchargement du dernier manuel mis à jour sur le site internet ;
- Le Manuel doit être toujours conservé à côté de la machine, dans un lieu d'accès aisé. Les opérateurs et le personnel préposées à l'utilisation et à l'entretien de la machine doivent pouvoir le trouver et le consulter facilement à tout moment.

Table des matières

A	CONSIGNES DE SÉCURITÉ	6
A.1	Informations générales	6
A.2	Sécurité générale	6
A.3	Équipements de protection individuelle.....	7
A.4	Transport, manutention et stockage.....	7
A.5	Installation et montage.....	8
A.6	Raccordement de l'eau	8
A.7	Branchement électrique	8
A.8	Utilisation.....	9
A.9	Nettoyage et entretien de l'appareil.....	9
A.10	Service.....	10
A.11	Élimination de l'emballage	10
A.12	Mise au rebut de la machine	10
B	NORMES DE SÉCURITÉ GÉNÉRALE	10
B.1	Introduction	10
B.2	Caractéristiques mécaniques de sécurité, risques	10
B.3	Protections installées sur la machine	10
B.4	Interrupteur général	10
B.4.1	Appareil avec interrupteur général à 2 positions.....	10
B.5	Pictogrammes de sécurité devant figurer sur l'appareil ou à proximité de ce dernier	11
B.6	Mises en garde lors de l'utilisation et de l'entretien	11
B.7	Utilisation incorrecte raisonnablement prévisible	11
B.8	Non-utilisation.....	11
B.9	Risques résiduels	11
C	INFORMATIONS GÉNÉRALES	12
C.1	Introduction	12
C.2	Définitions.....	12
C.3	Données d'identification de la machine et du Fabricant	12
C.4	Indications supplémentaires.....	13
C.5	Responsabilités	13
C.6	Droits d'auteur	13
C.7	Conservation du Manuel	13
C.8	Destinataires du Manuel	13
D	UTILISATION NORMALE	13
D.1	Caractéristiques du personnel autorisé à intervenir sur la machine	13
D.2	Caractéristiques du personnel formé à l'utilisation ordinaire de la machine	13
D.3	Opérateur chargé de l'utilisation courante	14
E	CARACTÉRISTIQUES TECHNIQUES	14
E.1	Tableau des données	14
F	DESCRIPTION DU PRODUIT	14
F.1	Présentation.....	14
G	MISE EN SERVICE	14
G.1	Mise sous tension.....	14
G.2	Café	15
G.3	Écran (afficheur).....	15
G.4	Écran pendant une infusion	15
G.5	Écran : Accès rapide / code	15
H	NETTOYAGE QUOTIDIEN	16
H.1	Introduction	16
H.2	Cycle de rinçage	16
H.3	Cycles de nettoyage quotidien (durée ~10 minutes)	16
H.4	Nettoyage circuit soluble	16
H.5	Nettoyage lait	16
H.6	Nettoyage de l'extérieur	16
I	ENTRETIEN	17
I.1	Intervalles d'entretien	17
I.1.1	Entretien préventif.....	17
I.2	Entretien préventif des machines à café	17
I.3	Adoucissant	17
I.4	Mise au rebut de la machine	18

A CONSIGNES DE SÉCURITÉ

A.1 Informations générales

Afin de pouvoir utiliser cet appareil en toute sécurité et comprendre correctement le Manuel, il est recommandé d'avoir une bonne connaissance des termes et des conventions typographiques utilisés dans la documentation. Afin de distinguer et d'être en mesure de reconnaître aisément les différents types de danger, les symboles suivants sont utilisés dans le présent Manuel :



AVERTISSEMENT

Danger pour la santé et la sécurité des opérateurs



AVERTISSEMENT

Risque d'électrocution - tension dangereuse.



ATTENTION

Risque de détérioration de l'appareil ou du produit traité.



IMPORTANT

Instructions ou informations importantes concernant le produit



Lire attentivement toutes les instructions avant d'utiliser l'appareil



Détails et explications





A.2 Sécurité générale

- Cet appareil n'est pas destiné à être utilisé par des personnes (enfants compris) dont les capacités physiques, sensorielles ou mentales, ou le manque d'expérience et de connaissances les empêchent d'utiliser la machine lorsqu'elles sont sans surveillance ou en l'absence d'instructions imparties par une personne responsable de leur sécurité.
 - Ne pas laisser les enfants jouer avec la machine.
 - Tenir tous les emballages et les détergents hors de portée des enfants.
 - Le nettoyage et l'entretien ne doivent jamais être confiés à des enfants laissés sans surveillance.
- Pour les équipements de protection individuelle adaptés, consulter le chapitre "A.3 Équipements de protection individuelle".
- Plusieurs illustrations du présent manuel représentent la machine ou certaines de ses parties, sans protections ou avec des protections retirées. Ceci dans le seul but de simplifier les explications. Ne pas installer la machine sans dispositifs de protection ou avec des dispositifs désactivés.
- Il est interdit de retirer, d'altérer ou de rendre illisibles les étiquettes et signaux de sécurité, de danger et d'obligation présents sur la machine.
- Il est interdit de retirer ou de manipuler les protections de la machine.
- Avant d'installer la machine, toujours consulter le manuel d'installation qui indique les procédures correctes et fournit d'importantes consignes de sécurité.
- L'accès à la zone de travail est interdit au personnel non autorisé.
- Tenir tout produit ou objet inflammable à l'écart de la zone de travail.

- Les opérations de positionnement, d'installation et de démontage doivent être effectuées par le personnel spécialisé, conformément aux normes de sécurité en vigueur, aussi bien pour l'outillage utilisé que pour les modalités d'intervention.

A.3 Équipements de protection individuelle

Tableau récapitulatif des équipements de protection individuelle (EPI) à utiliser durant les différentes phases d'utilisation de la machine.

Phase	Vêtements de protection 	Chaussures de travail 	Gants 	Lunettes 	Casque 
Transport	—	●	○	—	○
Manutention	—	●	○	—	—
Déballage	—	●	○	—	—
Montage	○	●	○ ¹	—	—
Emploi courant	—	○	—	—	—
Réglages	—	○	○	—	—
Nettoyage normal	—	—	○ ²	—	—
Nettoyage exceptionnel	○	●	○	○	—
Entretien	○	●	○	○	—
Démontage	○	●	●	○	—
Démolition	○	●	●	○	—
Légende :					
●	EPI PRÉVU				
○	EPI À DISPOSITION OU À UTILISER SI NÉCESSAIRE				
—	EPI NON PRÉVU				

1. Pendant ces opérations, porter des gants résistants aux coupures. À noter que la non-utilisation d'équipements de protection individuelle de la part des opérateurs, du personnel spécialisé ou des utilisateurs peut exposer à d'éventuels problèmes de santé (en fonction du modèle).
2. Pendant ces opérations, porter des gants adaptés au contact avec les substances chimiques utilisées (se référer à la fiche de données de sécurité des substances utilisées pour les informations concernant les EPI requis). À noter que la non-utilisation d'équipements de protection individuelle de la part des opérateurs, du personnel spécialisé ou des utilisateurs peut exposer à un risque chimique et provoquer d'éventuels problèmes de santé (en fonction du modèle).

A.4 Transport, manutention et stockage

- Compte tenu des dimensions de la machine, il n'est pas possible, pendant la phase de transport, de manutention et de stockage, d'empiler des machines les unes sur les autres ; par conséquent, d'éventuels risques de renversement de charges pour empilage sont exclus.
- Durant les phases de chargement et de déchargement, il est interdit de se tenir sous des charges suspendues. L'accès à la zone de travail est interdit au personnel non autorisé.
- Le poids de l'appareil ne suffit pas pour le maintenir immobile.

- Pour lever la machine, il est interdit de l'ancrer à des parties mobiles ou faibles, telles que : carters, canalisations électriques, parties pneumatiques, etc.
- Ne jamais pousser ou tirer la machine pour la déplacer, car elle pourrait se renverser. Utiliser un outillage approprié pour soulever la machine.
- Le personnel chargé du transport, de la manutention et du stockage de la machine doit obligatoirement avoir été formé et entraîné à l'utilisation des systèmes de levage et à l'adoption des dispositifs de protection individuels appropriés au type d'opération à effectuer.

A.5 Installation et montage

- L'installation doit être effectuée par le personnel spécialisé.
- Suivre les instructions d'installation fournies avec l'appareil.
- Ne pas installer un appareil endommagé. Les pièces éventuellement manquantes ou défectueuses doivent être remplacées par des pièces originales.
- Ne modifier en aucun cas les pièces fournies avec l'appareil.
- Avant toute procédure d'installation, couper l'alimentation électrique de l'appareil. Mettre l'appareil sous tension seulement à la fin de l'installation.
- L'appareil ne convient pas à une installation à l'extérieur ou dans des environnements exposés à des agents atmosphériques (pluie, rayons directs du soleil, etc.).
- Veiller à ce que le sol sur lequel l'appareil sera installé soit plat, stable, résistant à la chaleur et propre.
- L'accès à la zone de service est réservé aux personnes qui possèdent les connaissances nécessaires relatives à la sécurité et à l'hygiène, ainsi qu'une expérience pratique de l'appareil.
- Laisser suffisamment d'espace autour de l'appareil pour faciliter son utilisation et sa maintenance.

A.6 Raccordement de l'eau

- Les raccords hydrauliques doivent être effectués par le personnel spécialisé.
- La machine doit être accordée à l'arrivée d'eau à l'aide des nouveaux jeux de flexibles fournis. Ne pas utiliser d'anciens jeux de flexibles.
- Toujours utiliser un nouveau jeu de joints lorsque la conduite d'arrivée d'eau à la machine est démontée et remontée.
- Avant de raccorder de nouveaux flexibles, des flexibles inutilisés pendant une période prolongée, lorsque des réparations ont été effectuées ou bien lorsque de nouveaux dispositifs ont été montés (compteurs d'eau, etc.), laisser l'eau s'écouler jusqu'à ce qu'elle soit propre et claire.
- La pression de service de l'eau (minimale et maximale) doit être comprise entre :
 - 1 bar [0,1 MPa] et 8 bars [0,8 MPa] ;
- Veiller à ce qu'il n'y ait aucune fuite d'eau visible pendant et après la première utilisation de la machine.
- Installer un clapet anti-retour à double battant en amont conformément à la réglementation en vigueur dans le pays d'installation.

A.7 Branchement électrique

- Les interventions sur les installations électriques doivent être réalisées uniquement par le personnel spécialisé.
- Veiller à ce que les spécifications électriques sur la plaque signalétique correspondent à celles de l'alimentation.

- Installer l'appareil conformément aux normes de sécurité et aux réglementations locales en vigueur dans chaque pays.
- Tout câble d'alimentation détérioré doit être remplacé par le SAV ou par le personnel spécialisé de façon à prévenir tout risque.
- L'appareil doit être relié correctement à la terre. Le fabricant décline toute responsabilité s'il n'est pas mis à la terre correctement.
- Pour la protection de l'appareil contre les courts-circuits et/ou les surcharges, installer un fusible thermique ou un disjoncteur thermomagnétique automatique approprié, ADS (Automatic Disconnection de Supply - Coupure automatique de l'alimentation).
- Pour la protection de l'appareil contre les courants de fuite, installer un RCD (Residual Current Device - Dispositif à courant résiduel) à réinitialisation manuelle haute sensibilité, adapté aux surtensions de catégorie III.

Pour la protection contre les contacts indirects, consulter le point 6.3.3 de la norme EN 60204-1 (IEC 60204-1) prévoyant l'utilisation de dispositifs de protection qui assurent la coupure automatique en cas de défaut d'isolation dans les systèmes TN ou TT ou, pour les systèmes IT, l'utilisation de contrôleurs d'isolation ou de dispositifs de protection du courant différentiel pour activer la déconnexion automatique (un contrôleur d'isolation doit être fourni pour indiquer un éventuel premier défaut de mise à la terre d'une pièce sous tension, sauf si un dispositif de protection est fourni pour couper le courant en cas de défaut de cette nature. Ce dispositif doit activer un signal sonore et/ou visuel qui doit continuer pendant toute la durée du défaut). Par exemple : dans un système TT, il est nécessaire d'installer en amont de l'alimentation un dispositif à courant résiduel avec courant d'appel (30 mA par exemple) coordonné avec l'installation de mise à la terre du bâtiment où l'appareil doit être installé.

A.8 Utilisation

- L'appareil doit être utilisé dans un local avec une température ambiante de 5°C à 35°C (41°F - 95°F).
- S'il est stocké à une température ambiante inférieure à 5°C (41°F), il faudra purger le circuit d'eau (tuyauterie de la chaudière).
- En cas d'urgence (incendie, surtension, bruit anormal, etc.), la première chose à faire est de couper l'alimentation électrique et de fermer le robinet d'eau.
- Veiller à ne pas obstruer les prises d'air de l'appareil avec des serviettes ou autres objets.
- Attention aux surfaces chaudes, comme les chauffe-tasses, les têtes de l'unité, l'eau chaude et les sorties de vapeur. Ne jamais poser des récipients remplis de liquide sur le haut de l'appareil.

A.9 Nettoyage et entretien de l'appareil

- Pour les équipements de protection individuels appropriés, voir "A.3 *Équipements de protection individuelle*".
- Avant de procéder à l'entretien, mettre l'appareil en situation de sécurité. Mettre l'appareil hors tension et débrancher délicatement le cordon électrique, le cas échéant.
- En fonction du modèle et du type de branchement électrique, pendant les opérations d'entretien, placer le cordon et la fiche de sorte que l'opérateur chargé de l'intervention puisse toujours les voir.
- Ne pas toucher l'appareil avec les mains et/ou les pieds humides ou nus.
- Il est interdit d'enlever les protections de sécurité.
- Respecter formellement les consignes pour les interventions d'entretien courant et extraordinaire. Le non-respect de ces consignes peut entraîner des risques pour le personnel.

- Les opérations d'entretien extraordinaire, de vérification et de révision doivent être réalisées exclusivement par le SAV ou par le personnel spécialisé, muni des équipements de protection individuelle (chaussures de sécurité et gants), des outils et des moyens auxiliaires nécessaires.
- Ne pas laver l'appareil avec des jets d'eau.

Réparation et entretien exceptionnel

- Les réparations et les entretiens extraordinaires doivent être confiés exclusivement au personnel spécialisé autorisé. Le fabricant décline toute responsabilité en cas de défaillance ou de dégât résultant de l'intervention d'un technicien non autorisé par le fabricant, auquel cas la garantie originale du fabricant sera invalidée.
- Le détartrage de l'appareil doit être effectué uniquement par le personnel spécialisé.
- Ne pas oublier de régénérer régulièrement l'adoucisseur d'eau.

A.10 Service

- Seules les pièces de rechange d'origine peuvent garantir la sécurité de l'appareil.

A.11 Élimination de l'emballage

- Éliminer les emballages conformément à la réglementation en vigueur dans le pays d'installation.

A.12 Mise au rebut de la machine

- Les interventions sur les équipements électriques, mis hors tension, sont exclusivement réservées au personnel spécialisé.
- Les opérations de démontage doivent être effectuées par le personnel spécialisé.
- Avant de se débarrasser de l'appareil, le rendre inutilisable en coupant son câble d'alimentation et en détruisant tout dispositif de fermeture des compartiments afin d'éviter tout risque d'emprisonnement à l'intérieur.
- Pour les équipements de protection individuels appropriés, voir "A.3 Équipements de protection individuelle".
- Au moment de la démolition de la machine, le marquage "CE", le présent Manuel et les autres documents relatifs à l'appareil devront être détruits.



IMPORTANT

Conserver cette notice en lieu sûr pour toute consultation future.

B NORMES DE SÉCURITÉ GÉNÉRALE

B.1 Introduction

Les appareils sont équipés de dispositifs de sécurité électriques et/ou mécaniques destinés à protéger les utilisateurs et l'appareil.

Par conséquent, l'utilisateur ne peut en aucun cas retirer ou modifier ces dispositifs. Le Fabricant décline toute responsabilité en cas de manutention ou de non-utilisation de ces dispositifs.

B.2 Caractéristiques mécaniques de sécurité, risques

La machine ne présente aucune arête coupante, ni d'éléments en saillie. Les dispositifs de protection des pièces en mouvement ou sous tension sont fixés au meuble avec des vis pour empêcher tout accès accidentel.

B.3 Protections installées sur la machine

Les protections de l'appareil (par exemple trémie, panneaux latéraux, dos, couvercles, etc.) sont fixées à l'appareil et/ou au cadre à l'aide de vis et ne peuvent être retirées ou ouvertes qu'à l'aide d'outils ;

L'appareil est équipé d'un interrupteur général servant de bouton d'arrêt d'urgence.

B.4 Interrupteur général

En cas d'urgence, l'appareil peut être désactivé complètement à l'aide de l'interrupteur général.

B.4.1 Appareil avec interrupteur général à 2 positions

- 0 = appareil à l'arrêt
- 1 = appareil en marche

B.5 Pictogrammes de sécurité devant figurer sur l'appareil ou à proximité de ce dernier

Interdiction	Signification
	Il est interdit d'huiler, de graisser, de réparer et de régler des organes en mouvement
	Il est interdit de retirer les dispositifs de sécurité
	Il est interdit d'utiliser de l'eau pour éteindre les incendies (au niveau des pièces électriques)
Danger	Signification
	Prudence, surface chaude
	risque d'électrocution (au niveau des pièces électriques avec indication de la tension)

B.6 Mises en garde lors de l'utilisation et de l'entretien

Des risques de nature essentiellement mécanique, thermique et électrique sont présents sur l'appareil. Ces risques ont été neutralisés aux endroits où cela était possible :

- soit directement en adoptant des solutions appropriées ;
- soit indirectement en utilisant des écrans, des protections et des dispositifs de sécurité.

Les éventuelles anomalies sont signalées sur l'affichage situé sur le panneau de commande.

Au cours de l'entretien, certains risques qu'il n'est pas possible d'éliminer subsistent ; ceux-ci doivent être neutralisés en adoptant des comportements et des précautions spécifiques.

Il est interdit d'effectuer des opérations de contrôle, de nettoyage, de réparation et d'entretien sur des organes en mouvement. Les utilisateurs doivent être avertis par des avis parfaitement visibles.

Afin de garantir les performances et un fonctionnement optimal de la machine, il est indispensable d'effectuer périodiquement l'entretien en suivant les consignes données dans le présent manuel.

Il est conseillé de contrôler régulièrement le bon fonctionnement des dispositifs de sécurité et l'isolation des câbles électriques qui devront être remplacés si nécessaire.

B.7 Utilisation incorrecte raisonnablement prévisible

Toute utilisation autre que celle spécifiée dans le présent Manuel est considérée comme incorrecte. Pendant le fonctionnement de la machine, les travaux ou activités différents de ceux prévus sont considérés incorrects et peuvent entraîner, en général, des risques pour la sécurité des utilisateurs et endommager la machine. Sont considérés comme usages incorrects raisonnablement prévisibles :

- l'absence d'entretien, de nettoyage, de contrôles réguliers de la machine ;
- les modifications structurelles ou de la logique de fonctionnement ;
- la manipulation des écrans ou des dispositifs de sécurité ;

- la non-utilisation des équipements de protection individuelle par les opérateurs, le personnel spécialisé et le personnel chargé de l'entretien ;
- la non-utilisation d'accessoires appropriés (par ex., l'utilisation d'équipements ou d'échelles non adaptés) ;
- l'entreposage à proximité de l'appareil de matériaux combustibles ou inflammables, ou quoi qu'il en soit, non compatibles ou n'ayant aucun lien avec le travail à effectuer ;
- l'installation incorrecte de la machine ;
- l'introduction dans l'appareil d'objets ou de choses incompatibles avec l'utilisation ou pouvant nuire à la machine ou aux personnes ou polluer l'environnement ;
- monter sur la machine ;
- le non-respect des instructions relatives à l'utilisation pour laquelle la machine est conçue ;
- d'autres comportements comportant des risques que le Fabricant ne peut éliminer.



AVERTISSEMENT

Les comportements décrits ci-dessus sont interdits !

B.8 Non-utilisation

Si l'on décide de ne plus utiliser l'appareil, il est recommandé de le rendre inopérant en déconnectant les câbles d'alimentation du réseau électrique.

B.9 Risques résiduels

La machine présente des risques qui n'ont pas été entièrement éliminés par la conception ou l'installation de protections appropriées. Quoi qu'il en soit, l'opérateur a été informé de ces risques dans le présent Manuel, qui indique précisément le type d'équipements de protection individuelle dont doit se munir le personnel intervenant sur la machine. Pour réduire les risques, prévoir suffisamment d'espace pour installer l'unité. Afin de maintenir ces conditions, les zones autour de la machine doivent toujours :

- être dégagées (absence d'échelles, d'outils, de récipients, de boîtes, etc.) ;
- être propres et sèches ;
- être parfaitement éclairées.

Afin de fournir au client une information complète, les risques résiduels qui subsistent sur la machine sont énoncés ci-après : ces situations sont considérées comme incorrectes et formellement interdites.

Risque résiduel	Description d'une situation dangereuse
Glissement ou chute	L'opérateur peut glisser en présence d'eau ou de saleté sur le sol.
Brûlure/abrasions (par ex., résistances, plaque froide, lamelles et tuyaux du circuit de refroidissement)	L'opérateur touche intentionnellement ou non certains composants internes de la machine sans se munir de gants de protection.
Coupures	L'opérateur touche intentionnellement ou non certains composants à arêtes vives pendant le nettoyage de la machine, sans mettre des gants de protection.
Brûlures	L'opérateur touche intentionnellement ou non certains composants internes de la machine ou la vaisselle en sortie, sans se munir de gants ou sans attendre que la machine soit froide.
Cisaillement des membres supérieurs	L'opérateur referme violemment les panneaux avant.

Risque résiduel	Description d'une situation dangereuse
Électrocution	Contact avec les parties électriques sous tension au cours des opérations d'entretien effectuées sans mettre préalablement le tableau électrique hors tension
Écrasement ou lésion	Il se peut que le personnel spécialisé n'ait pas fixé correctement la console de commande permettant d'accéder au compartiment technique. Celui-ci risque alors de se refermer subitement.

Risque résiduel	Description d'une situation dangereuse
Chimique	Contact avec des substances chimiques (par ex., détergent, produit de rinçage, détartrant, etc.) sans recourir aux mesures de sécurité qui s'imposent. Veiller à toujours consulter les fiches de sécurité et les étiquettes des produits utilisés.



IMPORTANT

En cas d'anomalies importantes (par exemple, court-circuit, câbles hors du bornier, pannes de moteur, détérioration des gaines de protection des câbles électriques, etc.), l'opérateur doit désactiver immédiatement la machine.

C INFORMATIONS GÉNÉRALES

C.1 Introduction

Ci-dessous, quelques informations sur l'usage auquel cet appareil est destiné, les essais effectués, les symboles utilisés (qui distinguent et permettent de reconnaître le type de mise en garde), les définitions des termes utilisés dans le manuel et des informations utiles à l'utilisateur de l'appareil.

C.2 Définitions

Les définitions relatives aux différents termes utilisés dans le présent Manuel sont énoncées ci-après. Il est conseillé de les lire attentivement avant toute utilisation de l'appareil.

Opérateur	Personne préposée à l'installation, au réglage, à l'utilisation, à l'entretien, au nettoyage, à la réparation et au transport de la machine.
Fabricant	Electrolux Professional SPA ou tout SAV agréé par Electrolux Professional SPA.
Opérateur préposé à l'emploi courant de la machine	Opérateur qui a été informé, formé et instruit quant aux tâches à réaliser et aux risques liés à l'utilisation courante de la machine.
SAV ou personnel spécialisé	Opérateur instruit/formé par le fabricant qui, grâce à sa formation professionnelle, à son expérience, à son instruction spécifique, à ses connaissances des réglementations contre les risques d'accident, est en mesure d'évaluer les interventions à effectuer sur l'appareil, de reconnaître et d'éviter les risques. Ses compétences professionnelles couvrent les domaines de la mécanique, de l'électrotechnique, de l'électronique, etc.
Danger	Source de lésions ou de nuisances potentielles pour la santé.
Situation de danger	Toute opération présentant un ou plusieurs risques pour l'Opérateur.
Risque	Probabilité de lésions ou de risques graves pour la santé en situation de danger.
Protections	Mesures de sécurité consistant à utiliser des moyens techniques spécifiques (écrans et dispositifs de sécurité) destinés à protéger les opérateurs contre les dangers.
Écran de protection	Élément d'un appareil utilisé de manière spécifique dans le but de fournir une protection par une barrière physique.
Dispositif de sécurité	Un dispositif (autre qu'un dispositif de protection) qui élimine ou réduit le risque, pouvant être utilisé seul ou avec un dispositif de protection.

Client	La personne qui a acheté l'appareil ou qui le gère et l'utilise (par exemple, société, chef d'entreprise, entreprise).
Électrocution	Décharge accidentelle de courant électrique sur le corps humain.

C.3 Données d'identification de la machine et du Fabricant

Ci-dessous, exemple de marquage ou de plaque signalétique présents sur la machine :

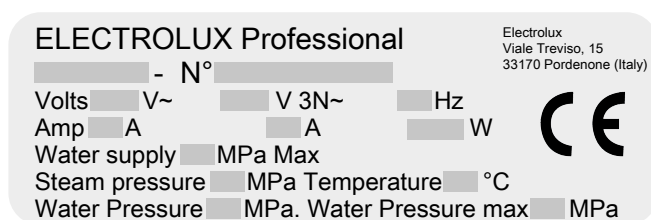

La plaque signalétique contient les données d'identification et techniques de l'appareil. La signification des différentes informations est énoncée ci-après :

TANGO	description commerciale
N°	Numéro de série
Volts (V)	tension d'alimentation (monophasée et/ou triphasée)
Hz	Fréquence d'alimentation
Amp (A)	intensité électrique
W	puissance max. absorbée
Steam pressure (MPa)	pression de chaudière
Temperature (°C)	température de chaudière
Water pressure (MPa)	pression d'arrivée d'eau
Water pressure max (MPa)	pression d'arrivée d'eau max.
CE	marquage CE
Electrolux Professional SpA Viale Treviso 15 33170 Pordenone Italie	fabricant

La plaque signalétique se trouve sur le panneau avant de la machine.

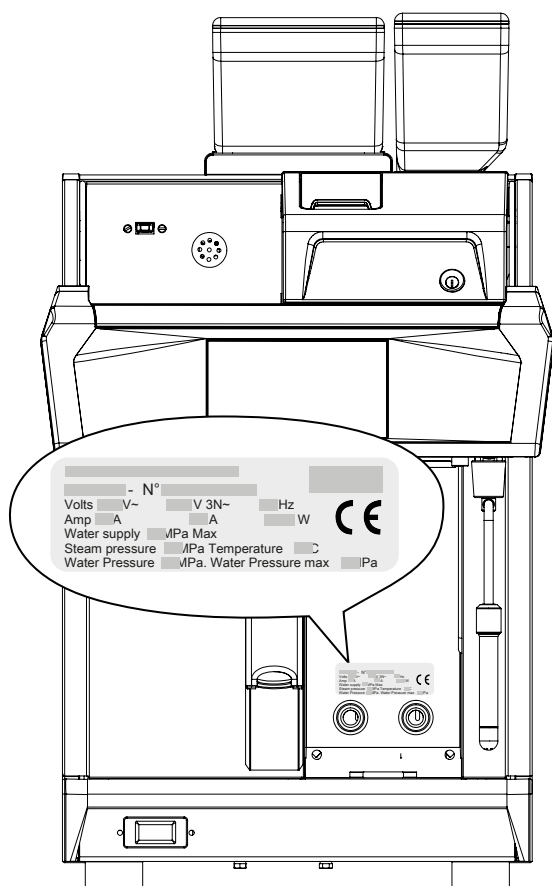

IMPORTANT

Au moment de l'installation de la machine, vérifier que les caractéristiques du branchement électrique correspondent à celles figurant sur la plaque signalétique.



NOTE!

Se référer aux données figurant sur la plaque signalétique de l'appareil pour tous contacts avec le Fabricant (par exemple : pour une demande de pièces détachées, etc.).

C.4 Indications supplémentaires

À noter que les dessins et les schémas figurant dans le Manuel ne sont pas reproduits à l'échelle. Ils servent à compléter les informations écrites et constituent une synthèse de celles-ci ; ils ne sont aucunement destinés à donner une représentation détaillée de la machine fournie.

Dans les schémas d'installation de l'appareil, les valeurs numériques indiquées se réfèrent à des mesures exprimées en millimètres et/ou en pouces.

D UTILISATION NORMALE

D.1 Caractéristiques du personnel autorisé à intervenir sur la machine

Il incombe au client de s'assurer que les opérateurs chargés de différentes tâches ont :

- lire et comprendre le Manuel ;
- avoir reçu une formation et un entraînement conformes aux tâches à accomplir afin de les exécuter en toute sécurité ;

C.5 Responsabilités

Le fabricant décline toute responsabilité en cas de dommages et d'anomalies de fonctionnement résultant :

- du non-respect des instructions contenues dans le présent Manuel ;
- de réparations effectuées de manière incorrecte et du remplacement de pièces différentes de celles spécifiées dans le catalogue des pièces détachées (le montage et l'utilisation de pièces et d'accessoires non d'origine peuvent nuire au fonctionnement de la machine et faire échoir la garantie originale du fabricant) ;
- des opérations réalisées par des membres non spécialisés du personnel ;
- de modifications ou d'interventions non autorisées ;
- de l'absence de maintenance, ou d'une maintenance insuffisante ou inappropriée ;
- de l'utilisation impropre de la machine ;
- d'événements exceptionnels non prévisibles ;
- de l'utilisation de l'appareil par du personnel qui n'a pas été informé et/ou formé ;
- de la non-application des dispositions en vigueur dans le pays d'utilisation en matière de sécurité, d'hygiène et de santé sur le lieu de travail.

Le fabricant décline toute responsabilité en cas de dommages résultant de transformations ou de modifications arbitraires effectuées par l'utilisateur ou par le client.

La responsabilité de l'identification et de la sélection de équipements de protection individuelle adéquats devant être portés par les opérateurs relève de l'employeur, du responsable du lieu de travail ou du technicien d'assistance technique, conformément aux normes en vigueur dans le pays d'utilisation.

Le fabricant décline toute responsabilité pour les inexactitudes qui se sont éventuellement glissées dans le Manuel, suite à des erreurs d'impression ou de traduction.

Tout complément au Manuel d'instructions pour l'installation, l'utilisation et l'entretien que le fabricant estimera utile d'adresser au client devra être conservé avec le Manuel et en fera partie intégrante.

C.6 Droits d'auteur

Le présent Manuel est exclusivement destiné à être consulté par l'opérateur et ne peut être remis à des tiers sans l'autorisation d'ELECTROLUX.

C.7 Conservation du Manuel

Le Manuel devra être conservé intact pendant toute la durée de vie de la machine, jusqu'à sa démolition. En cas de cession, de vente, de location, de concession d'usage ou de leasing, le présent Manuel devra toujours accompagner la machine.

C.8 Destinataires du Manuel

Ce Manuel s'adresse :

- à l'employeur des utilisateurs de la machine et au responsable du lieu de travail ;
- aux opérateurs chargés de l'utilisation courante de la machine ;
- Techniciens spécialisés - SAV (voir Manuel de service).

D.2 Caractéristiques du personnel formé à l'utilisation ordinaire de la machine

Le client doit s'assurer que le personnel chargé de l'utilisation courante de la machine a été formé de façon adéquate et possède les compétences requises pour accomplir les tâches

confiées, en tenant compte de sa propre sécurité et de celle d'autrui.

Le client devra s'assurer que le personnel a compris les instructions données et, en particulier, celles relatives à la sécurité et à l'hygiène sur le lieu de travail lors de l'utilisation de la machine.

D.3 Opérateur chargé de l'utilisation courante

Cet opérateur doit au moins :

- connaître la technologie et avoir une expérience spécifique du fonctionnement de la machine ;
- avoir une culture générale de base et une culture technique d'un niveau suffisant pour pouvoir lire et comprendre le

contenu du Manuel ; y compris pouvoir interpréter correctement les croquis, la signalisation et les pictogrammes ;

- avoir des connaissances suffisantes pour effectuer en toute sécurité les interventions relevant de sa compétence et spécifiées dans le Manuel ;
- connaître les normes d'hygiène et de sécurité sur le lieu de travail.

En cas d'anomalies importantes (par exemple, court-circuit, câbles hors du bornier, pannes de moteur, détérioration des gaines de protection des câbles électriques, etc.), l'opérateur chargé de l'utilisation courante de l'appareil est tenu de respecter les consignes suivantes :

E CARACTÉRISTIQUES TECHNIQUES

E.1 Tableau des données

Dimensions	
Largeur	453 mm [17,8 "]
Hauteur	770 mm [30,3 "]
Profondeur	629 mm [24,8 "]
Poids	100 kg [220,4 Lbs]

Capacités	
Chaudière vapeur / café	6,5 litres
Tiroir de marc de café	100 cafés
Nombres de tasses / heure	200

F DESCRIPTION DU PRODUIT

F.1 Présentation



1. Interrupteur général
2. Porte
3. Sortie d'eau chaude télescopique
4. Écran tactile (affichage)
5. Chauffe-tasses
6. Tiroir de café moulu
7. Trémie café
8. Trémie poudres
9. Sortie de vapeur
10. Tiroir de marc de café
11. Sortie de café



AVERTISSEMENT

Ne pas oublier d'ouvrir le robinet d'arrivée d'eau de l'appareil.

G MISE EN SERVICE



NOTE!

Sous réserve que l'appareil ait été installé et que les raccordements hydrauliques et électriques aient été effectués par un installateur qualifié.

G.1 Mise sous tension

Mettre l'interrupteur général en position 1. L'écran tactile s'allume et affiche :

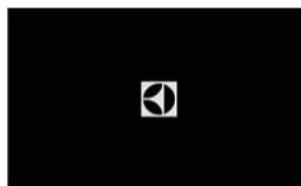

Les chaudières se remplissent automatiquement et la mise en température démarre ; les changements de température (café et groupe) s'affichent à l'écran.

Dès que les températures sont atteintes, l'appareil procède automatiquement aux phases d'initialisation.

Ces phases d'initialisation sont essentielles au bon fonctionnement de l'appareil. Elles ne sont possibles que si le tiroir de

marc de café est en place et elles ne peuvent pas être interrompues, par exemple en retirant le tiroir.

Dès que l'avertisseur sonore s'arrête et que la page d'accueil s'affiche, l'appareil est prêt pour la préparation du café.

G.2 Café

Utilisation du groupe de café

Le groupe vous offre le choix entre 48 produits programmables différents (par groupe).

- Placer la tasse sous la sortie de café après avoir éventuellement réglé sa hauteur en fonction du type de tasse.
- Choisir l'icône et vérifier que la couleur de la barre sous l'icône correspond au moulin que l'on souhaite utiliser ; puis appuyer sur l'icône.
- Pendant le cycle, l'icône du produit choisi reste affiché en gros plan.

Tiroir de marc de café

En fonction du nombre de tasses remplies et de la capacité programmée, un message s'affiche pour inviter l'utilisateur à vider le tiroir de marc de café. Le tiroir peut être vidé ou son niveau peut être vérifié à tout moment. Cette opération est très simple :

- Ouvrir la porte et retirer le tiroir de marc de café.
- Vider le tiroir ou vérifier son contenu.
- Remettre le tiroir en place et fermer la porte.
- Confirmer en appuyant sur la touche "YES" (OUI) pendant 3 secondes si le tiroir a été vidé, ou sur la touche "NO" (NON) s'il n'a pas été vidé.



IMPORTANT

En cas d'erreur pendant la confirmation, il vaut mieux de nouveau retirer le tiroir et le vider si nécessaire. Puis remettre le tiroir en place et confirmer en appuyant sur "YES" (OUI) pendant 3 secondes.

G.3 Écran (afficheur)



1. Permet de faire défiler les claviers des produits.
2. Icônes d'eau chaude : Permettent de déclencher la sortie d'eau chaude, Petit volume : petite icône / Grand volume : grande icône.
3. Icônes de sélection : Pour lancer le produit souhaité. La barre couleur sous chaque icône indique le moulin qui sera utilisé pendant le cycle.
 - VIOLET : moulin de gauche
 - ORANGE : moulin central
 - VERT : moulin de droite
4. Pour accéder directement aux produits favoris. (Page 1.)
5. Pour accéder à la liste des fonctions.
6. Icône permettant d'accéder aux codes d'erreur / alarmes activées.
7. Icône indiquant le temps restant avant le nettoyage obligatoire de l'appareil (avant de se bloquer).

8. Icône vapeur : Lance la production de vapeur, Petite quantité : petite icône / Grande quantité : grande icône.
9. Permet de préparer du café avec du café moulu versé manuellement par la trappe (pendant 10 secondes).

G.4 Écran pendant une infusion



1. "Fonction STOP" :

L'icône Stop arrête immédiatement n'importe quel cycle en cours. Si la "fonction de répétition de cycle" est activée, appuyer deux fois dessus pour l'arrêter.

2. "Fonction de répétition de cycle" :

Les touches + et - qui apparaissent à l'écran pendant le cycle servent à prédéterminer le nombre de cycles qui vont être exécutés consécutivement en continu.

- Appuyer sur l'icône + autant de fois que nécessaire jusqu'à ce que le nombre souhaité s'affiche entre + et -.
- Pour diminuer le nombre affiché, appuyer sur l'icône - autant de fois que nécessaire jusqu'à atteindre la valeur souhaitée.
- Les cycles démarrent automatiquement après la sélection et se répètent le nombre de fois choisi.

G.5 Écran : Accès rapide / code

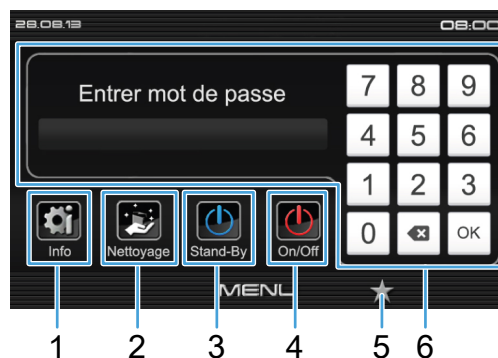

1. "Info" : Cliquer sur cette icône pour accéder à la page reprenant un résumé des informations concernant l'ensemble de l'appareil en temps réel.

Commandes directes pour un utilisateur de niveau 0

2. Icône "Nettoyage" : pour accéder à toutes les opérations disponibles de nettoyage et de rinçage.
3. Icône "Stand-By" : permet de mettre l'appareil en stand-by.
4. Icône "On-Off" : arrête ou démarre l'appareil si l'interrupteur général est en position 1.
5. Icône "Étoile" : Pour accéder directement aux produits favoris. (Page 1.)
6. "Mot de passe" pour accéder au menu principal, il faut saisir un code Niveau 1 ou Niveau 2. Si la clé USB est insérée : cliquer sur "OK" sans entrer de code.

H NETTOYAGE QUOTIDIEN

H.1 Introduction



IMPORTANT

Sur les machines à café entièrement automatiques, il est très important de procéder aux séquences de nettoyage décrites ci-dessous au moins une fois par jour, afin de garantir un bon niveau d'hygiène, de qualité de service et de fiabilité de la machine.

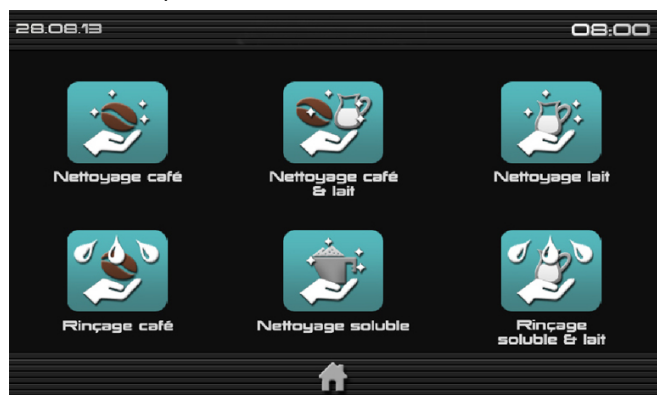

H.2 Cycle de rinçage

Cycles de rinçage manuel

Ces cycles de rinçage font circuler l'eau à travers le circuit correspondant. Ils peuvent être répétés plusieurs fois ou interrompus. Durée de rinçage ~30 secondes.

Rinçages automatiques

Au cours de la journée, l'appareil déclenche des rinçages internes automatiques pendant les périodes d'inactivité.

H.3 Cycles de nettoyage quotidien (durée ~10 minutes)



IMPORTANT

IL EST ESSENTIEL D'EXÉCUTER CES CYCLES TOUS LES JOURS APRÈS LE SERVICE. L'appareil doit être nettoyé toutes les **26 heures maximum**.



Nettoyage quotidien du groupe de café

- Appuyer sur cette icône pour démarrer le nettoyage du groupe de café.
- Suivre les instructions.
- L'écran signale comment procéder aux différentes phases.
- Pour des raisons de sécurité, ce cycle ne doit en aucun cas être interrompu, ceci afin de garantir le rinçage total du détergent.



ATTENTION

NE PAS OUBLIER D'INSÉRER 1 TABLETTE DE DÉTERGENT. Utiliser exclusivement des tablettes de détergent pour machines à café : Référence 92060.

Ces tablettes ont été développées et validées pour les machines Tango ; elles sont compatibles avec le niveau de filtration du groupe. L'utilisation d'un autre produit pourrait provoquer des obstructions dans le circuit de nettoyage et le groupe serait mal rincé en fin de cycle.

1

1. Pour plus d'informations sur les détergents, voir la fiche sécurité du fabricant.

H.4 Nettoyage circuit soluble



- Circuit interne compris et tous les composants du circuit soluble.
- Appuyer sur cette icône pour démarrer le nettoyage.
- Suivre les instructions.

H.5 Nettoyage lait



- Appuyer sur cette icône pour démarrer le nettoyage lait.
- Suivre les instructions.
- Dès que le nettoyage est terminé, verser du lait frais dans le réservoir à lait.



Référence détergent 92027.

Référence pot à lait 54212.

H.6 Nettoyage de l'extérieur



NOTE!

Il est recommandé de démonter les buses de sortie de café et de lait tous les jours, en fin de service, pour garantir un nettoyage minutieux.

Nettoyage de la buse de sortie de café

1. Placer la buse de sortie de café vers le bas
2. Tirer la buse vers soi
3. Nettoyer la buse sous un robinet ou directement dans un lave-verres
4. Remonter la buse sur l'appareil

Nettoyage de la buse cappuccino

1. Placer la buse de sortie de café vers le bas
2. Tirer la buse vers soi

3. Retirer l'ensemble du système cappuccino en tournant l'unité vers la droite et en la tirant vers le bas
4. Retirer chaque élément séparément et les nettoyer un à la fois, tube d'aspiration en silicone compris
5. Remontage

Buse de vapeur

Après chaque utilisation, nettoyer le tube de vapeur à l'aide d'un chiffon humide et appuyer un court instant sur la touche vapeur pour évacuer la petite quantité de liquide (par exemple : lait) restant dans le tube. Retirer l'embout de la buse de vapeur pour la nettoyer plus facilement.

Grille de bassine

Retirer la grille de bassine en la soulevant par l'avant. Nettoyer la bassine avec une éponge.

Carrosserie

Utiliser un chiffon doux imbibé d'alcool pour les parties en acier inoxydable et un détergent non abrasif pour les parties peintes. Le tiroir de marc de café est entièrement en acier inoxydable ; il peut donc être lavé sans problème à l'eau. Faire simplement attention à ne pas rayer les parties peintes.

I ENTRETIEN

I.1 Intervalles d'entretien

Les intervalles d'inspection et d'entretien dépendent des conditions réelles de fonctionnement de l'appareil et des conditions environnementales (présence de poussière, d'humidité, etc.), raison pour laquelle il n'est pas possible de définir des intervalles très précis. Quoi qu'il en soit, il est recommandé de procéder à un entretien régulier et particulièrement soigné de l'appareil afin de réduire au maximum les arrêts machine.

I.1.1 Entretien préventif

L'entretien préventif réduit les durées d'immobilisation et maximise l'efficacité des machines.

Le SAV peut donner des conseils sur le meilleur contrat d'entretien à choisir en fonction de l'intensité d'utilisation et de l'âge de l'équipement.

Il est également recommandé de stipuler un contrat d'entretien préventif et programmé avec le SAV.

I.2 Entretien préventif des machines à café

Indication des différentes consommations des machines à café.

Consommation de café/ semaine en kg	Consommation de café/année en kg	Nombre de tasses/semaine (130 TASSES/KG)	Relevé de compteur annuel
Moins de 15	Moins de 800	Moins de 2000	Moins de 100 000
15 à 20	800 à 1000	2000 à 2600	100 000 à 135 000
Plus de 20 à 25	Plus de 1000 à 1300	Plus de 2600 à 3200	Plus de 135 000 à 170 000
Plus de 25	Plus de 1300	Plus de 3200	Plus de 170 000

Périodicité des entretiens	Niveau de maintenance		
	Niveau bas ¹	Niveau moyen ²	Niveau haut ³
Cycles			
60 000	✓		
120 000	✓	✓	
180 000	✓		
240 000	✓	✓	✓
300 000	✓		
360 000	✓	✓	
420 000	✓		
480 000	✓	✓	✓
540 000	✓		
600 000	✓	✓	
660 000	✓		
720 000	✓	✓	✓
780 000	✓		
840 000	✓	✓	
900 000	✓		

1. Contrôle du (des) filtre(s) de piston et de l'électrovanne (des électrovannes) de café

2. Remplacement de la partie supérieure et du joint à lèvres du (des) piston(s) et lubrification / Remplacement du joint et du plateau tournant / Remplacement des jeux de meules

3. Remplacement du groupe complet

I.3 Adoucissant

Tester la dureté de l'eau de distributeur et voir le réglage optimum de l'adoucisseur d'eau dans la documentation.

Un adoucisseur doit être remplacé tous les ans, même s'il n'a pas atteint la fin de sa capacité de filtration.

I.4 Mise au rebut de la machine

Au terme du cycle de vie de la machine, éviter de jeter l'appareil dans la nature. L'appareil doit être mis au rebut dans le respect absolu des normes en vigueur dans le pays d'utilisation.

Toutes les parties métalliques sont en acier inoxydable (AISI 304) et peuvent être démontées. Le sigle du matériau est apposé sur les pièces en plastique.



Le symbole  présent sur l'appareil indique que cet appareil ne peut en aucun cas être traité comme un déchet ménager, mais doit être éliminé correctement pour prévenir tout impact négatif sur l'environnement et la santé humaine.

Pour le recyclage de cet appareil, contacter le revendeur ou le concessionnaire du produit, le SAV ou le service de collecte des déchets concerné.

CE

Electrolux Professional SPA
Viale Treviso 15
33170 Pordenone
www.professional.electrolux.com