

TANGO® ACE MT



IT Manuale d'uso



TG9923- 2020.03

Schema di installazione

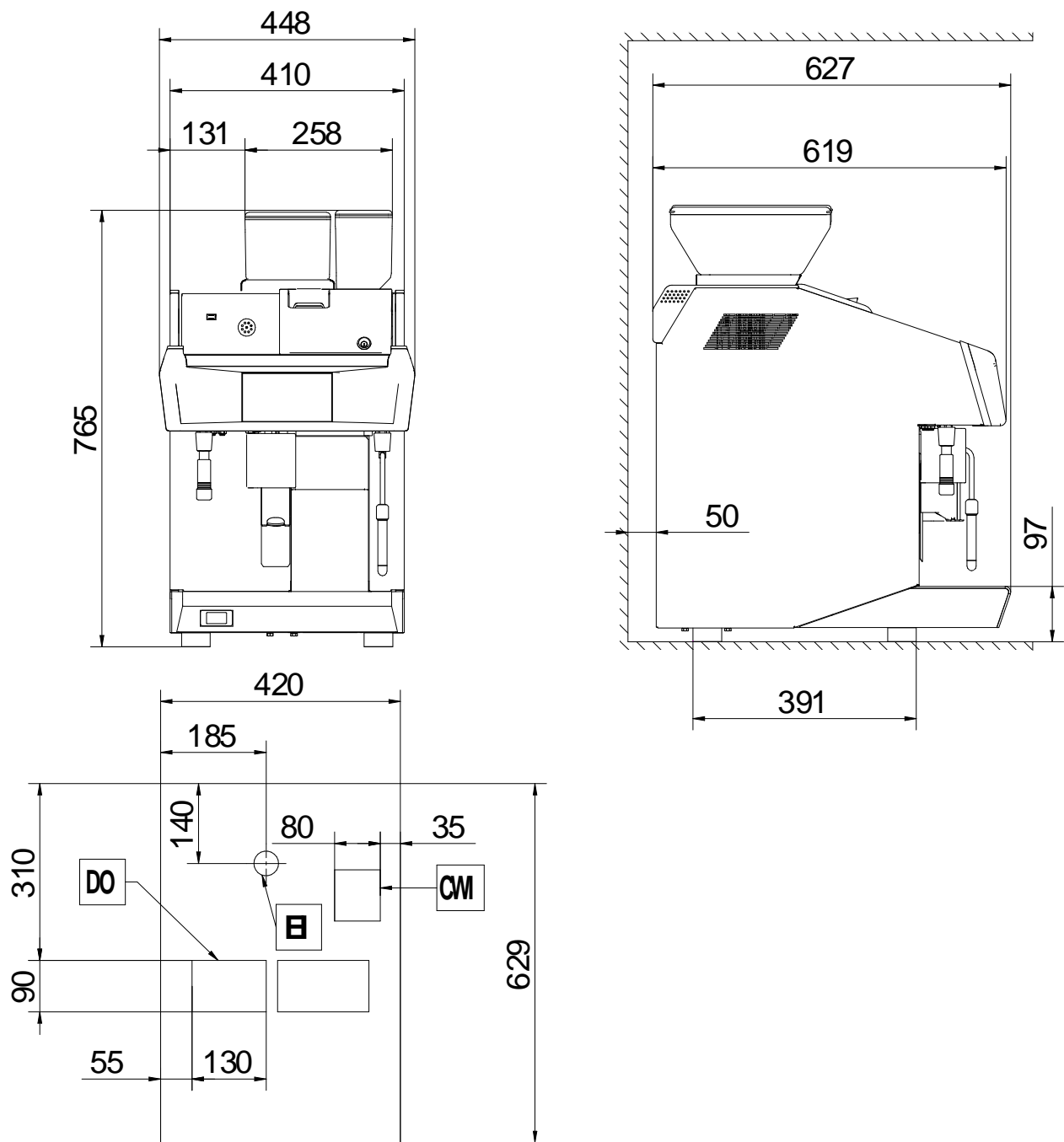

DO = Uscita di scarico
EI = Presa della corrente elettrica

CWI = Ingresso acqua fredda G 3/8"

Premessa



Il manuale delle istruzioni per l'installazione, l'uso e la manutenzione (di seguito denominato "manuale") fornisce all'utente informazioni utili per utilizzare la macchina (o "apparecchiatura") correttamente e in sicurezza.

Quanto di seguito scritto non deve essere considerato come un lungo ed oneroso elenco di avvertenze, bensì come una serie di istruzioni atte a migliorare in tutti i sensi le prestazioni della macchina e ad evitare soprattutto il succedersi di danni alle persone, cose o animali derivanti da procedure d'uso e di conduzione scorrette.

È molto importante che ogni persona addetta al trasporto, all'installazione, alla messa in servizio, all'uso, alla manutenzione, alla riparazione e allo smantellamento della macchina, consulti e legga attentamente questo manuale prima di procedere alle varie operazioni, allo scopo di prevenire manovre errate ed inconvenienti che potrebbero pregiudicare l'integrità della macchina o risultare pericolosi per l'incolumità delle persone. Si raccomanda di informare periodicamente l'utente sulle normative in materia di sicurezza. È importante, inoltre, istruire ed aggiornare il personale autorizzato ad operare sulla macchina sull'uso e la manutenzione dell'apparecchiatura stessa.

È altresì importante che il Manuale venga sempre tenuto a disposizione dell'operatore e venga conservato con cura sul luogo d'esercizio della macchina affinché sia facilmente ed immediatamente accessibile per poter essere consultato in caso di dubbi e comunque, ogni qualvolta le circostanze lo richiedano.

Se, dopo aver letto il presente manuale, persistessero ancora dubbi o incertezze sull'uso dell'apparecchiatura, contattare senza esitazione il Costruttore o il Centro assistenza autorizzato, che sarà a disposizione per assicurare una pronta ed accurata assistenza per un miglior funzionamento e la massima efficienza della macchina. Si ricorda infine che, durante tutte le fasi di utilizzo della macchina dovranno sempre essere osservate le normative vigenti in materia di sicurezza, igiene sul lavoro e tutela dell'ambiente. È quindi compito dell'utente controllare che la macchina venga azionata ed utilizzata unicamente in condizioni ottimali di sicurezza sia per le persone sia per gli animali e le cose.



IMPORTANTE

- Il fabbricante declina ogni responsabilità per qualsiasi operazione effettuata sull'apparecchiatura trascurando le indicazioni riportate sul manuale.
- Il produttore si riserva il diritto di modificare le caratteristiche delle apparecchiature presentate in questa pubblicazione senza preavviso.
- È vietata la riproduzione anche parziale del presente manuale.
- Il presente manuale è disponibile in formato digitale seguendo una delle seguenti procedure:
 - contattare il fornitore oppure l'assistenza clienti di riferimento;
 - scaricare la versione più recente e più aggiornata del presente manuale dal sito web;
- Il manuale deve essere sempre conservato nei pressi della macchina, in un luogo facilmente accessibile. Gli operatori e gli addetti all'uso ed alla manutenzione della macchina devono poterlo reperire e consultare facilmente in qualsiasi momento.

Indice

A	INFORMAZIONI DI SICUREZZA	6
A.1	Informazioni generali	6
A.2	Sicurezza generale	6
A.3	Dispositivi di protezione individuale	7
A.4	Trasporto, movimentazione ed immagazzinamento	7
A.5	Installazione e montaggio	8
A.6	Allacciamento idraulico	8
A.7	Allacciamento elettrico	8
A.8	Uso	9
A.9	Pulizia e manutenzione dell'apparecchiatura	9
A.10	Servizio	10
A.11	Smaltimento dell'imballo	10
A.12	Smaltimento della macchina	10
B	NORME DI SICUREZZA GENERALI	10
B.1	Introduzione	10
B.2	Caratteristiche meccaniche di sicurezza, rischi	10
B.3	Protezioni installate sulla macchina	10
B.4	Interruttore generale	10
B.4.1	Apparecchiatura con interruttore generale a 2 posizioni	11
B.5	Segnaletica di sicurezza da esporre sulla macchina o nei pressi della sua area	11
B.6	Avvertenze per l'utilizzo e la manutenzione	11
B.7	Uso scorretto ragionevolmente prevedibile	11
B.8	Cessato utilizzo	11
B.9	Rischi residui	11
C	INFORMAZIONI GENERALI	12
C.1	Introduzione	12
C.2	Definizioni	12
C.3	Dati d'identificazione della macchina e del fabbricante	12
C.4	Indicazioni aggiuntive	13
C.5	Responsabilità	13
C.6	Diritti d'autore	13
C.7	Conservazione del manuale	13
C.8	Destinatari del manuale	13
D	USO ORDINARIO	13
D.1	Caratteristiche del personale abilitato ad intervenire sulla macchina	13
D.2	Caratteristiche del personale addestrato all'uso ordinario della macchina	13
D.3	L'operatore addetto all'uso ordinario	14
E	CARATTERISTICHE TECNICHE	14
E.1	Tabella dati	14
F	DESCRIZIONE PRODOTTO	14
F.1	Cenni preliminari	14
G	FUNZIONAMENTO	14
G.1	Accensione	14
G.2	Caffè	15
G.3	Schermo (display)	15
G.4	Schermata durante un'infusione	15
G.5	Schermo: Accesso rapido/codice	15
H	PULIZIA QUOTIDIANA	16
H.1	Introduzione	16
H.2	Ciclo di risciacquo	16
H.3	Cicli di pulizia giornalieri (durata ~10 minuti)	16
H.4	Pulizia circuito caffè solubile	16
H.5	Pulizia circuito del latte	16
H.6	Pulizia esterna	16
I	MANUTENZIONE	17
I.1	Intervalli di manutenzione	17
I.1.1	Manutenzione preventiva	17
I.2	Manutenzione preventiva per prodotti legati al caffè	17
I.3	Addolcitore	17
I.4	Smaltimento della macchina	18

A INFORMAZIONI DI SICUREZZA

A.1 Informazioni generali

Per consentire un sicuro utilizzo dell'apparecchiatura e una corretta comprensione del manuale è necessario avere una buona conoscenza dei termini e delle convenzioni tipografiche utilizzate nella documentazione. Per contrassegnare e permettere di riconoscere i vari tipi di pericolo, nel manuale vengono utilizzati i seguenti simboli:



AVVERTENZA

Pericolo per la salute e la sicurezza delle persone addette.



AVVERTENZA

Pericolo di elettrocuzione - tensione pericolosa.



ATTENZIONE

Pericolo di danni alla macchina o al prodotto in lavorazione.



IMPORTANTE

Istruzioni o informazioni importanti sul prodotto



Leggere le istruzioni prima di usare l'apparecchiatura.



Chiarimenti e spiegazioni





A.2 Sicurezza generale

- La macchina non è destinata a essere usata da persone (bambini compresi) le cui capacità fisiche, sensoriali o mentali siano ridotte, oppure con mancanza di esperienza o di conoscenza, a meno che esse abbiano potuto beneficiare, attraverso l'intermediazione di una persona responsabile della loro sicurezza, di una sorveglianza o di istruzioni riguardanti l'uso dell'apparecchio.
 - Non permettere ai bambini di giocare con la macchina.
 - Tenere gli imballaggi e i detersivi lontani dalla portata dei bambini.
 - Le operazioni di pulizia e di manutenzione non devono essere effettuate dai bambini senza sorveglianza.
- Per i dispositivi adeguati di protezione individuale, fare riferimento al capitolo "A.3 *Dispositivi di protezione individuale*".
- Alcune illustrazioni del manuale rappresentano la macchina, o parti di essa, senza protezioni o con protezioni rimosse. Ciò è fatto unicamente per esigenze di spiegazione. È sempre vietato installare la macchina senza le protezioni o con protezioni disattivate.
- È vietato rimuovere, manomettere o rendere illeggibili le etichette e i segnali di sicurezza, di pericolo e di obbligo riportati sulla macchina.
- È vietato rimuovere o manomettere i dispositivi di sicurezza della macchina.
- Prima di effettuare l'installazione della macchina, consultare sempre il manuale di installazione che indica le procedure corrette e contiene informazioni importanti per la sicurezza.
- È vietato accedere alla zona di lavoro al personale non autorizzato.
- Togliere i prodotti e gli oggetti infiammabili dall'area di lavoro.

- Le operazioni di posizionamento, installazione e smontaggio della macchina devono essere eseguite da personale specializzato in conformità alle norme di sicurezza vigenti, sia riguardo all'attrezzatura usata sia per le modalità operative.

A.3 Dispositivi di protezione individuale

Tabella riassuntiva dei dispositivi di protezione individuale (DPI) da utilizzare durante le varie fasi di vita della macchina.

Fase	Indumenti di protezione 	Calzature di sicurezza 	Guanti 	Occhiali 	Casco o elmetto 
Trasporto	—	●	○	—	○
Movimentazione	—	●	○	—	—
Rimozione imballo	—	●	○	—	—
Installazione	○	●	○ ¹	—	—
Uso ordinario	—	○	—	—	—
Regolazioni	—	○	○	—	—
Pulizia ordinaria	—	—	○ ²	—	—
Pulizia straordinaria	○	●	○	○	—
Manutenzione	○	●	○	○	—
Smontaggio	○	●	●	○	—
Demolizione	○	●	●	○	—
Legenda:					
●	DPI PREVISTO				
○	DPI A DISPOSIZIONE O DA UTILIZZARE SE NECESSARIO				
—	DPI NON PREVISTO				

- Durante queste operazioni è necessario indossare guanti antitaglio. Si ricorda che il mancato utilizzo dei dispositivi di protezione individuale da parte degli operatori, del personale specializzato o degli altri addetti all'utilizzo dell'apparecchiatura può comportare l'esposizione a danni alla salute (in base al modello).
- Durante queste operazioni, i guanti devono essere idonei al contatto con le sostanze chimiche utilizzate (fare riferimento alla scheda di sicurezza delle sostanze utilizzate per informazioni riguardo ai DPI richiesti). Si ricorda che il mancato utilizzo dei dispositivi di protezione individuale da parte degli operatori, del personale specializzato o degli altri addetti all'utilizzo dell'apparecchiatura può comportare l'esposizione a rischi chimici e causare eventuali danni alla salute (in base al modello).

A.4 Trasporto, movimentazione ed immagazzinamento

- Viste le dimensioni dell'apparecchiatura, durante la fase di trasporto, movimentazione e immagazzinamento non è possibile impilare una macchina sopra l'altra; si escludono, quindi, eventuali rischi di ribaltamento di carichi per impilamento.
- Durante le fasi di carico o di scarico, è vietato stazionare sotto i carichi sospesi. È vietato accedere alla zona di lavoro al personale non autorizzato.
- Il solo peso dell'apparecchiatura non è una condizione sufficiente per mantenerla ferma.

- Per il sollevamento della macchina è vietato l'ancoraggio a parti mobili o deboli quali: carter, canaline elettriche, parti pneumatiche, ecc.
- Durante gli spostamenti non spingere o trascinare la macchina per evitare che si rovesci. Utilizzare uno strumento idoneo per sollevare la macchina.
- Per gli addetti al trasporto, movimentazione e immagazzinamento della macchina sono obbligatori un'adeguata formazione ed addestramento per l'uso dei sistemi di sollevamento e l'adozione dei dispositivi di protezione individuale idonei al tipo di operazione eseguita.

A.5 Installazione e montaggio

- L'installazione deve essere eseguita da personale specializzato.
- Seguire le istruzioni di installazione allegate all'apparecchiatura.
- Non installare un'apparecchiatura danneggiata. I ricambi eventualmente smarriti o guasti vanno sostituiti con ricambi originali.
- Non apportare modifiche alle parti fornite con l'apparecchiatura.
- Prima di eseguire qualsiasi procedura di installazione, staccare l'alimentazione elettrica dell'apparecchiatura. Collegare l'apparecchiatura all'alimentazione elettrica solo dopo aver terminato l'installazione.
- L'apparecchiatura non è idonea per installazioni all'aperto e/o ambienti sottoposti alle azioni degli agenti atmosferici (pioggia, sole battente, gelo, umidità, luoghi polverosi ecc.).
- Assicurarsi che il pavimento dove verrà installata l'apparecchiatura sia piatto, stabile, resistente al calore e pulito.
- L'accesso all'area di servizio è riservato alle persone che hanno conoscenze ed esperienza pratica del dispositivo, in particolare per quanto riguarda la sicurezza e l'igiene.
- Lasciare sufficiente spazio libero intorno all'apparecchio per facilitarne l'uso e per effettuare eventuali operazioni di manutenzione.

A.6 Allacciamento idraulico

- I collegamenti idraulici devono essere eseguiti da personale specializzato.
- La macchina deve essere collegata alla rete idrica usando i raccordi forniti in dotazione. Non utilizzare i vecchi raccordi.
- Utilizzare sempre un set di giunti nuovo se si toglie e si monta nuovamente il tubo di aspirazione acqua alla macchina.
- Prima di effettuare il collegamento alle nuove tubazioni, lasciare che l'acqua scorra fino a diventare chiara e pulita nelle tubazioni non utilizzate per un lungo periodo di tempo, dove sono stati effettuati lavori di riparazione o inseriti nuovi dispositivi (contatori dell'acqua, ecc.).
- La pressione dell'acqua di funzionamento (minima e massima) deve essere compresa tra:
 - 1 bar [0,1 MPa] e 8 bar [0,8 MPa];
- Verificare che non vi siano perdite d'acqua visibili durante e dopo il primo uso della macchina.
- Installare a monte una valvola di ritegno doppia conforme ai regolamenti del paese di installazione.

A.7 Allacciamento elettrico

- I lavori sugli impianti elettrici devono essere eseguiti esclusivamente da personale specializzato.

- Verificare che le informazioni elettriche riportate sulla targhetta dei dati nominali siano conformi all'alimentazione elettrica.
- Assicurarsi di installare l'apparecchiatura secondo quanto prescrivono le norme di sicurezza e le leggi locali di ogni stato.
- Se danneggiato, il cavo di alimentazione deve essere sostituito dall'Assistenza Clienti o comunque da personale specializzato in modo da prevenire ogni rischio.
- L'apparecchiatura deve essere messa a terra correttamente. Il costruttore non è responsabile per eventuali conseguenze derivanti da un impianto di messa a terra inadeguato.
- Per proteggere l'alimentazione dell'apparecchiatura da cortocircuiti e/o sovraccarichi, montare un termofusibile oppure un interruttore magnetotermico automatico, ADS (Automatic Disconnection of Supply, Scollegamento automatico dell'alimentazione).
- Per proteggere l'apparecchiatura da dispersioni di corrente, montare un interruttore differenziale ad alta sensibilità RCD (Residual Current Device, Dispositivo Di Corrente Residua), adatto alla categoria di sovratensione III.

Per la protezione contro i contatti indiretti, fare riferimento al punto 6.3.3 di EN 60204-1 (IEC 60204-1) con l'impiego di dispositivi di protezione che assicurino l'interruzione automatica dell'alimentazione in caso di guasto dell'isolamento nei sistemi TN o TT o, per i sistemi IT, l'uso di controllori di isolamento o dispositivi di protezione a corrente differenziale per avviare l'interruzione automatica dell'alimentazione (deve essere fornito un controllore di isolamento per indicare il verificarsi di un primo guasto con contatto a terra di una parte in tensione, a meno che non venga fornito un dispositivo di protezione per l'interruzione dell'alimentazione nel caso in cui si verifichi questo tipo di guasto. Tale dispositivo deve avviare un segnale acustico e/o visivo che deve continuare per tutta la durata del guasto). Per esempio, in un sistema TT, è necessario installare a monte dell'alimentazione un interruttore differenziale con corrente di intervento coordinata (ad esempio 30 mA) con l'impianto di messa a terra dell'edificio dove è prevista l'installazione dell'apparecchiatura.

A.8 Uso

- L'apparecchiatura deve essere utilizzata in una stanza con una temperatura ambiente dai 5°C ai 35°C (41°F - 95°F).
- Se viene conservata a una temperatura ambiente inferiore a 5°C (41°F), il circuito idraulico (tubazioni del boiler) deve essere svuotato.
- In caso di emergenza (incendio, sovratensione, rumore anomalo, ecc.) la prima cosa da fare è interrompere la corrente e chiudere il rubinetto dell'acqua.
- Assicurarsi di non ostruire gli ingressi dell'aria dell'apparecchiatura con asciugamani o altri oggetti.
- Prestare attenzione alle superfici calde, quali scaldatozza, testate dell'unità e uscite di acqua calda e vapore. Non installare mai contenitori pieni di liquido sulla parte superiore dell'apparecchiatura.

A.9 Pulizia e manutenzione dell'apparecchiatura

- Fare riferimento a "A.3 *Dispositivi di protezione individuale*" per i dispositivi di protezione individuale adeguati.
- Prima di iniziare qualsiasi operazione di manutenzione occorre mettere l'apparecchiatura in condizioni di sicurezza. Scollegare l'apparecchiatura dall'alimentazione e scollegare accuratamente il cavo di alimentazione, se presente.
- In base al modello e al tipo di collegamento elettrico, durante le operazioni di manutenzione, il cavo e la spina devono essere portati in posizione sempre visibile dall'operatore che sta effettuando l'intervento.
- Non toccare l'apparecchiatura se si hanno mani e/o piedi umidi né a piedi scalzi.

- E' vietato rimuovere le protezioni di sicurezza.
- Rispettare le competenze per i vari interventi di manutenzione ordinaria e straordinaria. La non osservanza delle avvertenze può essere causa di rischi per il personale.
- Le operazioni straordinarie di manutenzione e di verifica, così come la revisione, devono essere eseguite solamente da personale specializzato o facente parte dell'Assistenza Clienti, dotato di dispositivi adeguati di protezione individuale (calzature di sicurezza e guanti), utensili e mezzi ausiliari idonei.
- Non pulire l'apparecchiatura con getti d'acqua.

Riparazioni e manutenzione straordinaria

- Le riparazioni e la manutenzione straordinaria devono essere eseguiti esclusivamente da personale specializzato e autorizzato. Il produttore declina ogni responsabilità per qualsiasi guasto o danno causati dall'intervento di un tecnico non autorizzato dal produttore e la garanzia del produttore originale decade.
- L'apparecchiatura deve essere decalcificata esclusivamente da personale specializzato.
- Ricordarsi di rigenerare periodicamente l'addolcitore dell'acqua.

A.10 Servizio

- Solo i ricambi originali garantiscono gli standard di sicurezza dell'apparecchiatura.

A.11 Smaltimento dell'imballo

- Smaltire gli imballaggi rispettando le norme vigenti nel paese di installazione.

A.12 Smaltimento della macchina

- Gli interventi sulle apparecchiature elettriche vanno eseguiti in assenza di tensione ed esclusivamente da personale specializzato.
- Le operazioni di smontaggio devono essere eseguite da personale specializzato.
- Per lo smaltimento, rendere inutilizzabile l'apparecchiatura rimuovendo il cavo di alimentazione e qualsiasi dispositivo di chiusura dei vani per evitare che qualcuno possa rimanere chiuso al loro interno.
- Fare riferimento a "A.3 Dispositivi di protezione individuale" per i dispositivi di protezione individuale adeguati.
- All'atto della demolizione della macchina, la marcatura "CE", il presente manuale e ogni altro documento inerente l'apparecchiatura dovranno essere distrutti.



IMPORTANTE

Conservare con cura le presenti istruzioni per un'ulteriore consultazione da parte dei vari operatori.

B NORME DI SICUREZZA GENERALI

B.1 Introduzione

Le macchine sono provviste di dispositivi di sicurezza elettrici e/o meccanici, atti alla protezione dei lavoratori e della macchina stessa.

Si diffida pertanto l'utente dal rimuovere o manomettere tali dispositivi. Il Costruttore declina ogni responsabilità derivante da manomissioni o dal mancato utilizzo.

B.2 Caratteristiche meccaniche di sicurezza, rischi

La macchina non presenta superfici affilate o elementi sporgenti dagli ingombri. Le protezioni per parti in movimento o sotto tensione sono fissate al mobile con viti, per impedire un accesso accidentale.

B.3 Protezioni installate sulla macchina

Le protezioni della macchina sono (ad es. tramoggia, pannelli laterali, retro, coperture, ecc.) fissate alla macchina e/o al telaio con viti che possono essere rimosse o aperte esclusivamente con utensili;

La macchina è dotata di un interruttore generale che funge da interruttore di emergenza.

B.4 Interruttore generale

In caso di emergenza, la macchina può essere completamente disattivata dall'interruttore generale.

B.4.1 Apparecchiatura con interruttore generale a 2 posizioni

- 0 = apparecchiatura spenta (OFF)
- 1 = apparecchiatura accesa (ON)

B.5 Segnaletica di sicurezza da esporre sulla macchina o nei pressi della sua area

Divieto	Significato
	è vietato oliare, lubrificare, riparare e registrare le parti mobili
	è vietato rimuovere i dispositivi di sicurezza
	è vietato usare acqua per spegnere gli incendi (esposto sulle parti elettriche)
Pericolo	Significato
	attenzione, superficie calda
	pericolo di elettrocuzione (esposto sulle parti elettriche con indicazione della tensione)

B.6 Avvertenze per l'utilizzo e la manutenzione

Nella macchina sono presenti principalmente rischi di natura meccanica, termica ed elettrica. Ove possibile i rischi sono stati neutralizzati:

- direttamente, adottando soluzioni progettuali adeguate.
- o indirettamente adottando ripari, protezioni e dispositivi di sicurezza.

Eventuali situazioni anomale vengono segnalate sul display posto sul cruscotto.

Durante la manutenzione permangono tuttavia alcuni rischi che non è possibile eliminare e che devono essere neutralizzati adottando comportamenti e precauzioni specifiche.

È vietato compiere su organi in movimento qualsiasi operazione di controllo, pulizia, riparazione e manutenzione. I lavoratori devono essere informati di questo divieto mediante avvisi chiaramente visibili.

Per garantire l'efficienza della macchina e per il suo corretto funzionamento è indispensabile effettuare la manutenzione periodica seguendo le indicazioni date nel presente manuale.

Si raccomanda di controllare periodicamente il corretto funzionamento dei dispositivi di sicurezza e l'isolamento dei cavi elettrici (sostituirli se danneggiati).

B.7 Uso scorretto ragionevolmente prevedibile

Si considera scorretto qualsiasi uso diverso da quanto specificato nel presente manuale. Durante l'esercizio della macchina non sono ammessi altri tipi di lavori o attività che vanno considerati scorretti e che in generale possono comportare rischi per la sicurezza degli addetti e danni all'apparecchiatura. Si considerano usi scorretti ragionevolmente prevedibili:

- mancata manutenzione, pulizia e controlli periodici della macchina;
- modifiche strutturali o modifiche alla logica di funzionamento;
- manomissione dei ripari o dei dispositivi di sicurezza;
- non utilizzo dei dispositivi di protezione individuale da parte degli operatori, del personale specializzato e dei manutentori;
- non utilizzo di accessori idonei (ad es. l'uso di attrezzature, scale non adatte);
- il deposito, nelle vicinanze della macchina, di materiali combustibili o infiammabili, o comunque non compatibili o non pertinenti con la lavorazione;
- errata installazione della macchina;
- introduzione nella macchina di oggetti non compatibili con il suo utilizzo o che possono danneggiare la macchina, le persone o inquinare l'ambiente;
- salire sulla macchina;
- non osservanza di quanto riportato nell'uso previsto della macchina;
- altri comportamenti che causano rischi non eliminabili dal Costruttore.



AVVERTENZA

I comportamenti precedentemente descritti sono da considerarsi vietati!

B.8 Cessato utilizzo

Qualora si decida di non utilizzare più l'apparecchiatura, si raccomanda di renderla inoperante rimuovendo i cablaggi di alimentazione dalla rete elettrica.

B.9 Rischi residui

La macchina evidenzia rischi che non sono stati eliminati completamente dal punto di vista progettuale o con l'installazione di adeguati dispositivi di protezione. Si è comunque provveduto ad informare l'operatore, tramite il presente manuale, di tali rischi, riportando con cura quali dispositivi di protezione individuale far utilizzare agli addetti. Al fine di limitare i rischi, è necessario garantire spazio a sufficienza durante l'installazione dell'unità. Per preservare tali condizioni, le zone circostanti la macchina devono sempre:

- essere mantenute libere da ostacoli (come scalette, attrezzi, contenitori, scatole, ecc.);
- essere pulite e asciutte;
- essere ben illuminate.

Per la completa informazione del Cliente, si riportano di seguito i rischi residui che permangono sulla macchina: tali situazioni sono da considerare scorrette e quindi sono severamente vietate.

Rischio residuo	Descrizione situazione pericolosa
Scivolamento o caduta	L'operatore può scivolare per presenza di acqua o sporco sul pavimento
Ustione/abrasioni (es. resistenze, teglia fredda, lamelle e tubi circuito di raffreddamento)	L'operatore tocca intenzionalmente o non intenzionalmente alcuni componenti alla macchina senza usare guanti di protezione.
Ferite da taglio	L'operatore tocca intenzionalmente o non intenzionalmente alcuni componenti con superfici affilate durante la pulizia della macchina senza usare guanti di protezione.

Rischio residuo	Descrizione situazione pericolosa
Ustione	L'operatore tocca intenzionalmente o non intenzionalmente alcuni componenti interni alla macchina o le stoviglie all'uscita senza usare guanti o senza lasciarle raffreddare.
Cesoimento arti superiori	L'operatore chiude violentemente i pannelli frontali.
Elettrocuzione	Contatto con le parti elettriche in tensione durante le operazioni di manutenzione eseguite con il quadro elettrico in tensione

Rischio residuo	Descrizione situazione pericolosa
Schiacciamento o lesione	Il personale specializzato potrebbe non fissare correttamente il pannello di controllo preposto all'accesso al vano tecnico. Lo stesso potrebbe chiudersi repentinamente.
Chimico	Contatto con sostanze chimiche (ad es.: detersivo, brillantante, disincrostante, ecc.) senza utilizzare appropriate misure di sicurezza. Fare pertanto sempre riferimento alle schede di sicurezza e alle etichettature del prodotto utilizzato.



IMPORTANTE

Nel caso dovesse verificarsi qualche sostanziale anomalia (ad esempio: corto circuiti, rinvenimenti di cavi fuori dalla morsettiera, avarie di motori, deterioramenti delle guaine di protezione dei cavi elettrici, ecc.) l'operatore addetto alla macchina deve immediatamente disattivarla.

C INFORMAZIONI GENERALI

C.1 Introduzione

Di seguito vengono fornite alcune informazioni relative alla destinazione d'uso di questa apparecchiatura, al suo collaudo e vengono descritti i simboli utilizzati (che contrassegnano e permettono di riconoscere il tipo di avvertenza), le definizioni dei termini utilizzati nel manuale ed una serie di informazioni utili all'utente dell'apparecchiatura.

C.2 Definizioni

Vengono elencate di seguito le definizioni dei principali termini utilizzati nel manuale. Se ne consiglia un'accurata lettura prima della fruizione dello stesso.

Operatore	addetto all'installazione, alla regolazione, all'uso, alla manutenzione, alla pulizia, alla riparazione e al trasporto della macchina.
Costruttore	Electrolux Professional SpA o qualsiasi altro Centro assistenza autorizzato da Electrolux Professional SpA.
Addetto all'uso ordinario della macchina	operatore che è stato informato, formato ed addestrato in merito ai compiti da svolgere ed ai rischi connessi all'uso ordinario della macchina.
Assistenza specializzata	un operatore addestrato/formato dal Costruttore che, sulla base della sua formazione professionale, esperienza, addestramento specifico, conoscenza delle normative antinfortunistiche, è in grado di valutare gli interventi da effettuare sulla macchina e riconoscere ed evitare i rischi. La sua professionalità copre i campi della meccanica, elettrotecnica, elettronica ecc.
Pericolo	fonte di possibili lesioni o danni alla salute.
Situazione pericolosa	qualsiasi operazione in cui un Operatore è esposto ad uno o più Pericoli.
Rischio	combinazione di probabilità e di gravità con possibili lesioni o danni alla salute in una Situazione pericolosa.
Protezioni	misure di sicurezza che consistono nell'impiego di mezzi tecnici specifici (Ripari e Dispositivi di sicurezza) per proteggere gli Operatori dai Pericoli.
Riparo	elemento di una macchina utilizzato in modo specifico per fornire protezione mediante una barriera fisica.

Dispositivo di sicurezza	dispositivo (diverso da un Riparo) che elimina o riduce il Rischio; esso può essere impiegato da solo o essere associato ad un Riparo.
Cliente	colui che ha acquistato la macchina e/o che la gestisce e la utilizza (es.: ditta, imprenditore, impresa).
Elettrocuzione	scarica accidentale di corrente elettrica sul corpo umano.

C.3 Dati d'identificazione della macchina e del fabbricante

Si riporta un esempio della marcatura o targhetta caratteristica presente sulla macchina:

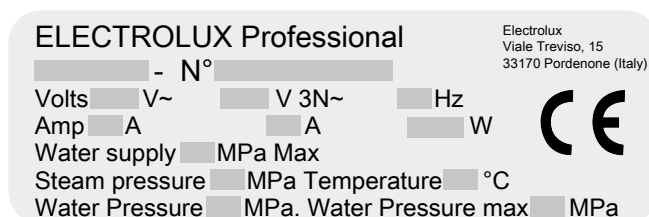

La targhetta caratteristica contiene i dati identificativi e tecnici del prodotto. Si elenca qui di seguito il significato delle varie informazioni in essa contenute:

TANGO	descrizione commerciale
N°	numero di serie
Volts (V)	tensione di alimentazione (monofase e/o trifase)
Hz	frequenza di alimentazione
Amp (A)	intensità elettrica
W	potenza massima assorbita
Steam pressure (MPa)	pressione boiler
Temperature (°C)	temperatura del boiler
Water pressure (MPa)	pressione della rete idrica
Water pressure max (MPa)	pressione massima della rete idrica

CE	marcatura CE
Electrolux Professional SpA, Viale Treviso 15, 33170 Pordenone, Italia	Costruttore

La targhetta caratteristiche si trova sul pannello frontale dell'apparecchiatura.

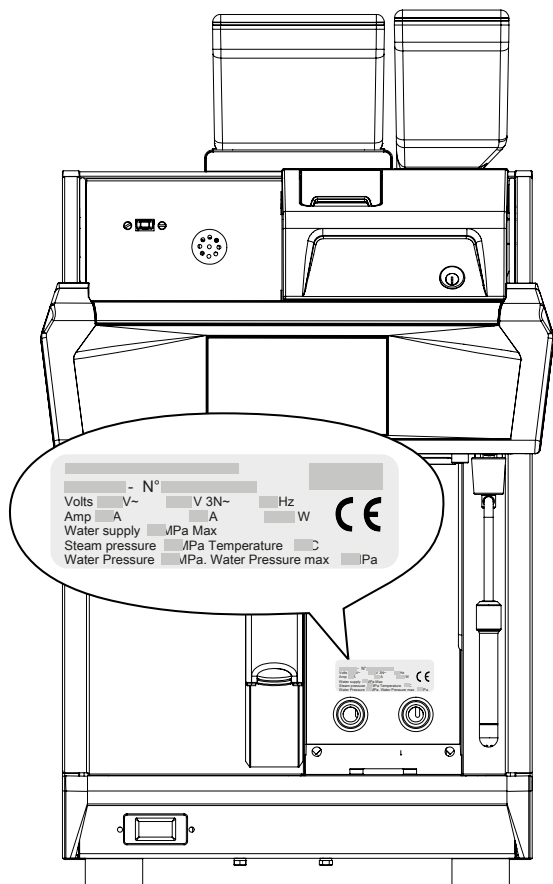

IMPORTANTE

Al momento dell'installazione della macchina verificare che quanto predisposto per il collegamento elettrico corrisponda a quanto riportato sulla targhetta stessa.



NOTA!

Fare riferimento ai dati indicati nella targhetta caratteristiche della macchina per i rapporti con il Costruttore (ad esempio per la richiesta di pezzi di ricambio, ecc.).

C.4 Indicazioni aggiuntive

Si segnala che i disegni e gli schemi riportati nel manuale non sono in scala. Essi servono ad integrare le informazioni scritte e fungono da compendio a queste, ma non sono mirate alla rappresentazione dettagliata della macchina fornita.

Negli schemi d'installazione della macchina i valori numerici riportati si riferiscono a misure espresse in millimetri e/o pollici.

D USO ORDINARIO

D.1 Caratteristiche del personale abilitato ad intervenire sulla macchina

È responsabilità del Cliente verificare che le persone addette ai vari compiti abbiano i requisiti di seguito elencati:

- leggano e comprendano il manuale;
- ricevano formazione e addestramento adeguati ai loro compiti, per eseguirli in sicurezza;

C.5 Responsabilità

Si declina ogni responsabilità per danni ed anomalie di funzionamento causati da:

- inosservanza delle indicazioni fornite nel presente manuale;
- riparazioni eseguite non a regola d'arte e sostituzione di ricambi diversi da quelli specificati nel catalogo parti di ricambio (il montaggio e l'impiego di parti di ricambio ed accessori non originali può influire negativamente sul funzionamento della macchina e fa decadere la garanzia del produttore originale);
- operazioni eseguite da personale non specializzato;
- modifiche o interventi non autorizzati;
- manutenzione assente o inadeguata;
- uso improprio della macchina;
- eventi eccezionali non prevedibili;
- utilizzo della macchina da parte di personale non informato e/o non formato;
- non applicazione delle disposizioni vigenti nel paese di utilizzo in materia di sicurezza, igiene e salute sul luogo di lavoro.

Si declina ogni responsabilità per danni causati da trasformazioni e modifica arbitrarie da parte dell'utente o dal Cliente.

La responsabilità dell'identificazione e della scelta di adeguati ed idonei dispositivi di protezione individuale, da far indossare agli operatori, è a carico del datore di lavoro o del responsabile del luogo di lavoro o del tecnico destinato all'assistenza tecnica, in base alle norme vigenti nel paese di utilizzazione.

Il produttore declina ogni responsabilità per inesattezze contenute nel manuale, se imputabili ad errori di stampa o di traduzione.

Eventuali integrazioni al manuale delle istruzioni per l'installazione, l'uso e la manutenzione che il Costruttore riterrà opportuno inviare al Cliente dovranno essere conservate assieme al manuale, di cui faranno parte integrante.

C.6 Diritti d'autore

Il presente manuale è destinato esclusivamente alla consultazione da parte dell'operatore e può essere consegnato a terzi unicamente con l'autorizzazione scritta di ELECTROLUX.

C.7 Conservazione del manuale

Il manuale deve essere mantenuto integro per l'intera vita della macchina, fino all'atto della demolizione della stessa. In caso di cessione, vendita, noleggio, concessione in uso o in locazione finanziaria della macchina, il presente manuale dovrà accompagnare la stessa.

C.8 Destinatari del manuale

Questo manuale si rivolge:

- al datore di lavoro degli utilizzatori della macchina e al responsabile del luogo di lavoro
- agli operatori addetti all'uso ordinario della macchina
- ai tecnici specializzati - Assistenza Clienti (vedere manuale di servizio).

- ricevano formazione specifica per l'uso corretto della macchina.

D.2 Caratteristiche del personale addestrato all'uso ordinario della macchina

Il Cliente deve accertarsi che gli addetti all'uso ordinario della macchina sia adeguatamente addestrato e dimostri

competenza nell'adempire le proprie mansioni, prendendosi cura sia della propria sicurezza sia di quella di terze persone. Il Cliente dovrà verificare che il proprio personale abbia compreso le istruzioni impartite ed in particolare quello che riguarda gli aspetti relativi alla sicurezza e l'igiene sul lavoro nell'uso della macchina.

D.3 L'operatore addetto all'uso ordinario

Deve avere almeno:

- conoscenza della tecnologia ed esperienza specifica di conduzione della macchina;

- cultura generale di base e cultura tecnica di base a livello sufficiente per leggere e capire il contenuto del manuale; compresa la corretta interpretazione dei disegni della segnaletica e dei pittogrammi;
- conoscenze sufficienti per effettuare in sicurezza gli interventi di sua competenza specificati nel manuale;
- conoscenza delle norme di igiene e sicurezza sul lavoro.

Nel caso dovesse verificarsi qualche sostanziale anomalia (ad esempio: corto circuiti, rinvenimenti di cavi fuori dalla morsetti, avarie di motori, deterioramenti delle guaine di protezione dei cavi elettrici, ecc.) l'operatore addetto all'uso ordinario della macchina deve seguire le seguenti indicazioni:

E CARATTERISTICHE TECNICHE

E.1 Tabella dati

Dimensioni	
Larghezza	453 mm [17,8 "]
Altezza	770 mm [30,3 "]
Profondità	629 mm [24,8 "]
Peso	100 kg [220,4 lb]

Capacità	
Boiler caffè/vapore	6,5 litri
Cassetto per fondi del caffè	100 caffè
Numero di tazze/ora	200

F DESCRIZIONE PRODOTTO

F.1 Cenni preliminari



1. Interruttore generale
2. Porta
3. Uscita acqua calda telescopica
4. Touch screen (display)
5. Scaldatazza
6. Pozzetto per caffè macinato
7. Contenitore caffè
8. Contenitore polvere
9. Uscita vapore
10. Cassetto per fondi del caffè
11. Uscita caffè



AVVERTENZA

Non dimenticare di aprire il rubinetto dell'acqua che alimenta la macchina.

G FUNZIONAMENTO



NOTA!

Quando la macchina è stata installata e i collegamenti idraulici ed elettrici sono stati eseguiti da un installatore qualificato.

G.1 Accensione

Impostare l'interruttore generale sulla posizione 1. Il touch screen si illumina e appare quanto segue:

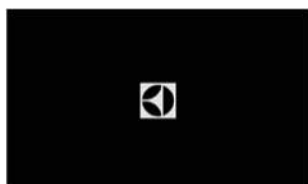

Il boiler si riempiono automaticamente, dopodiché inizia il riscaldamento; le variazioni di temperatura (caffè e gruppo) vengono visualizzate sullo schermo.

Al raggiungimento delle temperature, la macchina esegue automaticamente le fasi di inizializzazione.

Queste fasi di inizializzazione sono molto importanti per il corretto funzionamento della macchina. Tali fasi sono possibili solo se il cassetto per fondi di caffè è in posizione e non devono essere interrotte, ad esempio rimuovendo il cassetto.

Quando il segnalatore acustico si arresta e viene visualizzata la pagina iniziale, l'apparecchiatura è pronta per preparare il caffè.

G.2 Caffè

Utilizzo del gruppo caffè

Sul gruppo, è possibile ottenere fino a 48 prodotti diversi (per gruppo) e programmabili.

- Posizionare la tazza sotto l'uscita del caffè dopo aver eventualmente regolato la sua altezza in base al tipo di tazza.
- Scegliere l'icona e verificare che il colore della barra sotto l'icona corrisponda alla macina che si desidera utilizzare; quindi premere l'icona.
- Durante il ciclo, l'icona del prodotto scelto rimane visualizzata in primo piano.

Cassetto per fondi del caffè

A seconda del numero di tazze prodotte e della capacità programmata, un messaggio sul display invita a svuotare il cassetto per fondi di caffè. È possibile svuotarlo o controllarne il livello in qualsiasi momento. Per eseguire tale operazione, è sufficiente:

- Aprire lo sportello e rimuovere il cassetto per fondi di caffè.
- Svuotare il cassetto o controllarne il contenuto.
- Rimettere la bobina in posizione e chiudere lo sportello.
- Confermare premendo il tasto "YES" (SÌ) per 3 secondi se il cassetto è stato svuotato e il tasto "NO" (NO) in caso contrario.



IMPORTANTE

Se si commette un errore durante la conferma, è preferibile rimuovere di nuovo il cassetto e svuotarlo, se necessario. Sostituire quindi il cassetto e confermare con "YES" (SÌ) per 3 secondi.

G.3 Schermo (display)



1. Scorre le tastiere del prodotto.
2. Icone acqua calda: Servono per attivare l'uscita di acqua calda. Per una piccola quantità: icona piccola. Per una grande quantità: icona grande.
3. Icone di selezione: Per selezionare il prodotto desiderato. La barra di colore sotto ciascuna delle icone indica la macina che verrà utilizzata durante il ciclo.
 - VIOLA: macina sinistra
 - ARANCIONE: macina centrale
 - VERDE: macina destra
4. Per accedere direttamente ai prodotti preferiti. (Pagina 1).
5. Per accedere all'elenco delle funzioni principali.
6. Icona per accedere ai codici di errore/allarmi attivati.
7. Icona per indicare il tempo rimanente della pulizia obbligatoria della macchina (prima del blocco).
8. Icona del vapore: avviare la produzione di vapore. Per una piccola quantità: icona piccola. Per una grande quantità: icona grande.
9. Consente di preparare il caffè con il caffè macinato introdotto manualmente dal pozzetto (per 10 secondi).

G.4 Schermata durante un'infusione



1. "Funzione di arresto" (STOP):

L'icona STOP arresta istantaneamente il ciclo in corso, indipendentemente da quale esso sia. Nel caso in cui sia abilitata la funzione "ripetizione ciclo", premere due volte per arrestare il ciclo.

2. "Funzione ripetizione ciclo":

I tasti + e - che appaiono sullo schermo durante il ciclo servono a preimpostare il numero di cicli che si susseguiranno in modo continuo.

- Premere l'icona + tante volte quante necessario fino a quando non viene visualizzato il numero previsto tra + e -.
- Per diminuire il numero visualizzato, premere l'icona - tante volte quante necessario per raggiungere il valore desiderato.
- I cicli si avviano automaticamente dopo la selezione e vengono eseguiti fino al raggiungimento del numero scelto.

G.5 Schermo: Accesso rapido/codice

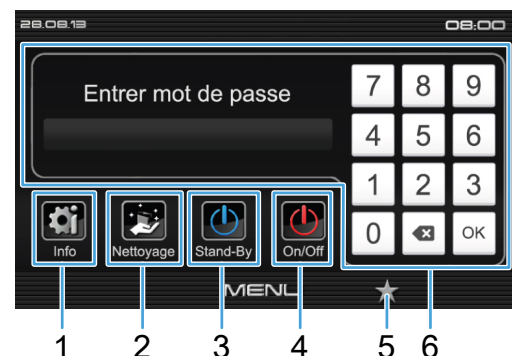

1. "Info": cliccando su questa icona si accede alla pagina contenente un riepilogo delle informazioni relative all'intera macchina in tempo reale.

Controlli diretti per un utente di livello 0

2. Icona "Pulizia": per accedere a tutte le operazioni di pulizia e lavaggio disponibili.
3. Icona "Stand-By": per mettere la macchina in standby.
4. Icona "On-Off": arresta o avvia la macchina se l'interruttore generale è in posizione 1.
5. Icona "Stella": Per accedere direttamente ai prodotti preferiti. (Pagina 1).
6. "Password": per accedere al menu principale, è necessario inserire un codice di Livello 1 o di Livello 2. Se il dongle USB è inserito: cliccare su "OK" senza inserire il codice.

H PULIZIA QUOTIDIANA

H.1 Introduzione



IMPORTANTE

In caso di una macchina da caffè completamente automatica, è molto importante eseguire le sequenze di pulizia descritte di seguito almeno una volta al giorno per garantire un buon livello di igiene, qualità del servizio e affidabilità della macchina.

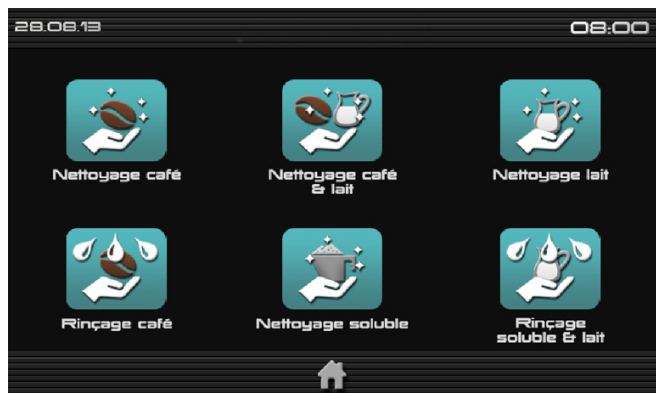

H.2 Ciclo di risciacquo

Cicli di lavaggio manuale

Questi cicli di lavaggio fanno circolare l'acqua attraverso il circuito corrispondente. Possono essere ripetuti più volte o interrotti. Tempo di risciacquo ~30 secondi

Lavaggi automatici

Nel corso della giornata, la macchina esegue lavaggi interni automatici durante i periodi di inattività.

H.3 Cicli di pulizia giornalieri (durata ~10 minuti)



IMPORTANTE

È ESSENZIALE ESEGUIRE QUESTI CICLI OGNI GIORNO DOPO IL SERVIZIO. La macchina richiede una pulizia ogni **26 ore al massimo**.



Pulizia giornaliera del gruppo caffè

- Premere questa icona per avviare la pulizia del gruppo caffè.
- Seguire le istruzioni.
- Il display mostra come procedere nelle diverse fasi.
- Per motivi di sicurezza, questo ciclo non deve in nessun caso essere interrotto; questo per garantire che il detergente venga lavato via completamente.



ATTENZIONE

RICORDARSI DI INSERIRE 1 PELLETTA DETERGENTE. Utilizzare esclusivamente pellet detergente per macchine del caffè: Numero del pezzo 92060. Questi pellet sono stati sviluppati e validati per Tango; sono compatibili con il livello di filtrazione del gruppo. L'uso di qualsiasi altro prodotto potrebbe portare a blocchi nel circuito di lavaggio e provocare un cattivo lavaggio del gruppo alla fine del ciclo.

1

1. Per ulteriori informazioni sui prodotti per la pulizia, consultare la scheda di sicurezza del costruttore.

H.4 Pulizia circuito caffè solubile



- Incluso il circuito interno e tutti i componenti esterni del circuito del caffè solubile.
- Premere questa icona per avviare la pulizia.
- Seguire le istruzioni.

H.5 Pulizia circuito del latte



- Premere questa icona per avviare la pulizia del circuito del latte.
- Seguire le istruzioni.
- Una volta completata la pulizia, mettere il latte fresco nel serbatoio del latte.



Numero del pezzo detergente 92027.

Numero del pezzo caraffa 54212.

H.6 Pulizia esterna



NOTA!

Si consiglia di smontare gli ugelli di erogazione del caffè e del latte ogni giorno alla fine del servizio per una pulizia accurata.

Pulizia dell'ugello di uscita del caffè

1. Posizionare l'ugello del caffè sul fondo.
2. Tirare l'ugello verso di sé.
3. Pulire l'ugello sotto un rubinetto o direttamente con un lavabicchieri.
4. Rimontare l'ugello sulla macchina.

Pulizia dell'ugello del Cappuccino

1. Posizionare l'ugello del caffè sul fondo.
2. Tirare l'ugello verso di sé.
3. Rimuovere il sistema completo per il cappuccino ruotando l'unità verso destra e tirandola verso il basso.

4. Rimuovere ciascun articolo separatamente per pulirlo singolarmente, tubo di aspirazione in silicone incluso.
5. Montare di nuovo.

Ugello vapore

Dopo ogni utilizzo, pulire il tubo del vapore con un panno umido e premere brevemente il tasto del vapore per eliminare la piccola quantità di liquido (ad es.: latte) rimasta nel tubo. Rimuovere la punta dell'ugello del vapore per pulirlo più facilmente.

Griglia della vaschetta

Rimuovere la griglia della vaschetta sollevandola dalla parte anteriore. Pulire la vaschetta con una spugna.

Telaio

Utilizzare un panno morbido e alcool per le parti in acciaio inox e un detergente non abrasivo per le parti verniciate. Il cassetto per fondi di caffè è interamente in acciaio inox; può quindi essere pulito senza problemi in acqua. Basta fare attenzione a non graffiare le parti verniciate.

I MANUTENZIONE

I.1 Intervalli di manutenzione

Gli intervalli d'ispezione e manutenzione dipendono dalle condizioni effettive di funzionamento della macchina e dalle condizioni ambientali (presenza di polvere, umidità, ecc.), pertanto non possono essere forniti degli intervalli di tempo ben definiti. Comunque è consigliabile, per limitare al minimo le interruzioni di servizio, una scrupolosa e periodica manutenzione della macchina.

I.1.1 Manutenzione preventiva

La manutenzione preventiva riduce i tempi di fermo e massimizza l'efficienza delle macchine.

L'Assistenza Clienti può fornire suggerimenti sul miglior piano di manutenzione da acquistare in base all'intensità d'uso e all'età dell'attrezzatura.

Si consiglia, inoltre, di stipulare un contratto di manutenzione preventiva e programmata con l'Assistenza Clienti.

I.2 Manutenzione preventiva per prodotti legati al caffè

Indicazione del diverso consumo per i prodotti a base di caffè.

Consumo di caffè/settimana in kg	Consumo di caffè/anno in kg	Numero di tazze/settimane (130 TAZZE/KG)	Dichiarazione contatore annuale
Inferiore a 15	Inferiore a 800	Inferiore a 2000	Inferiore a 100000
da 15 a 20	da 800 a 1000	da 2000 a 2600	da 100000 a 135000
Superiore da 20 a 25	Superiore da 1000 a 1300	Superiore da 2600 a 3200	Superiore da 135000 a 170000
Superiore a 25	Superiore a 1300	Superiore a 3200	Superiore a 170000

Intervallo di manutenzione	Livello di manutenzione		
	Livello basso ¹	Livello medio ²	Livello alto ³
Cicli			
60 000	✓		
120 000	✓	✓	
180 000	✓		
240 000	✓	✓	✓
300 000	✓		
360 000	✓	✓	
420 000	✓		
480 000	✓	✓	✓
540 000	✓		
600 000	✓	✓	
660 000	✓		
720 000	✓	✓	✓
780 000	✓		
840 000	✓	✓	
900 000	✓		

1. Controllo del/dei filtro/i del pistone e della/delle elettrovalvola/e del caffè
2. Cambiare la parte alta della "guarnizione a labbro" del/dei pistone/i e lubrificare. Sostituire la guarnizione e la piattaforma girevole del cuscinetto. Sostituire il set di lame di macinazione.
3. Cambiare completamente il gruppo

I.3 Addolcitore

Verificare la durezza dell'acqua della rete e fare riferimento alla documentazione tecnica dell'addolcitore dell'acqua utilizzato per una regolazione ottimale.

Un addolcitore deve essere sostituito ogni (1) anno, anche se non raggiunge il termine della sua capacità di filtraggio.

I.4 Smaltimento della macchina

Alla fine del ciclo di vita del prodotto evitare che l'apparecchiatura venga dispersa nell'ambiente. Lo smantellamento dell'apparecchiatura deve avvenire nel rispetto delle norme vigenti nel paese di utilizzo.

Tutte le parti metalliche sono in acciaio inossidabile (AISI 304) e smontabili. Le parti in plastica sono contrassegnate con la sigla del materiale.



Il simbolo  riportato sul prodotto indica che esso non deve essere considerato rifiuto domestico, ma deve essere smaltito correttamente, al fine di prevenire qualsiasi conseguenza negativa sull'ambiente e la salute dell'uomo.

Per informazioni relative al riciclaggio di questo prodotto, contattare l'agente o il rivenditore locale del prodotto, il servizio di Assistenza Clienti oppure l'organismo locale competente per lo smaltimento dei rifiuti.

CE

Electrolux Professional SPA
Viale Treviso 15
33170 Pordenone
www.professional.electrolux.com