

High Speed Oven

GourmeXpress



NL Installatie- en gebruikshandleiding



EPR-PROBT-D- 2023.07

Installatieschema

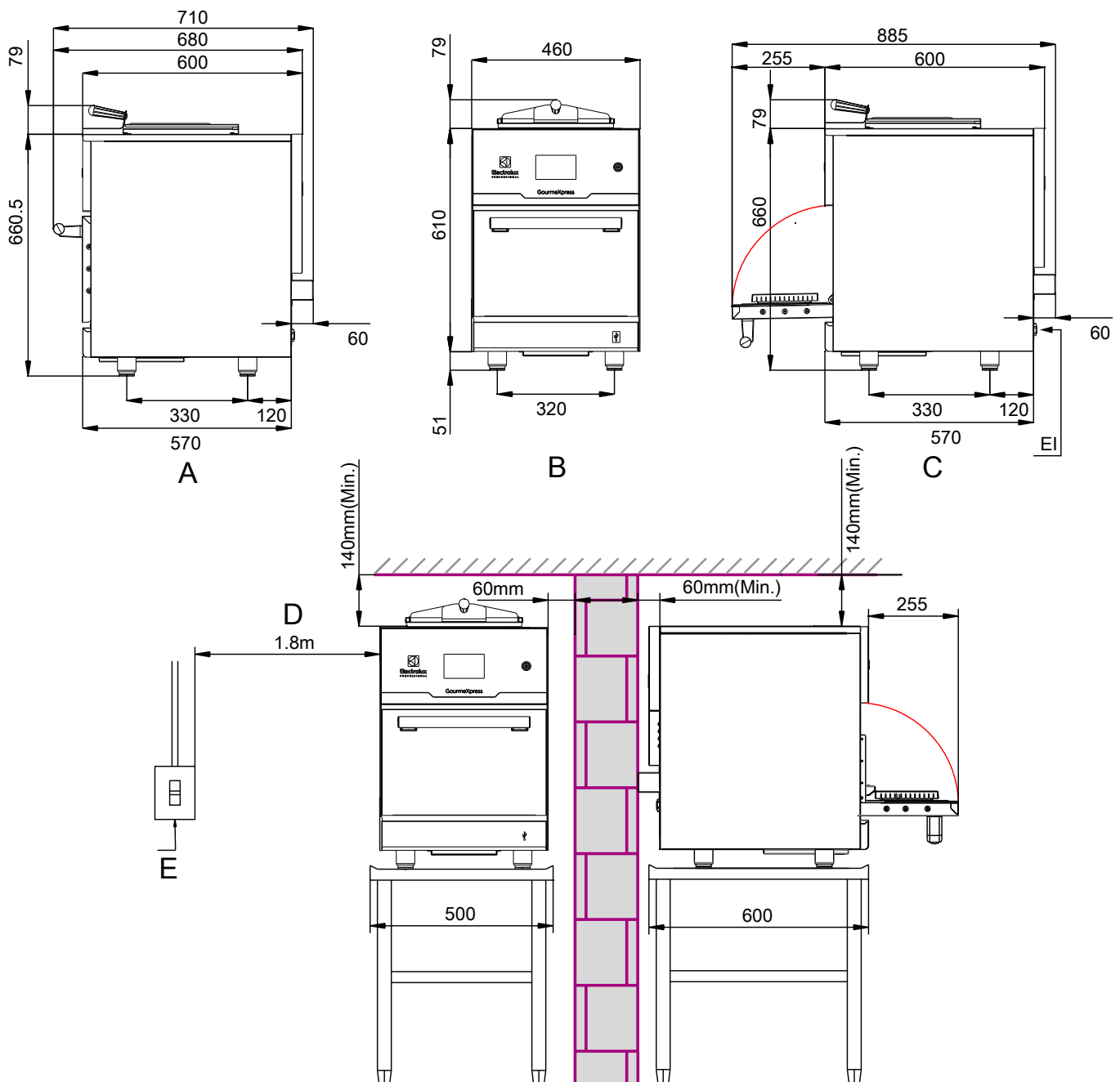



El = Elektrische aansluiting
EQ = Equipotentiaalschroef
A = Zijaanzicht
B = Vooraanzicht

C = Aanzicht zijde met open deur
D = Lengte voedingskabel max. 1,8 m
E = Veiligheidsschakelaar

Inleiding

 Lees de volgende instructies, inclusief de garantievoorwaarden, voordat u het apparaat installeert en gebruikt.

Ga naar onze website www.electroluxprofessional.com en open het Support-gedeelte om:

-  uw product te registreren
-  aanwijzingen en tips en informatie over service en reparaties te krijgen

De Handleiding met aanwijzingen voor de installatie, het gebruik en het onderhoud (hierna Handleiding genoemd) geeft de gebruiker nuttige informatie om op de juiste en veilige wijze te werken met het apparaat.

Hetgeen wat hierna beschreven is moet niet beschouwd worden als een lang en zwaarwichtig relaas van waarschuwingen, maar eerder als een serie aanwijzingen die bedoeld zijn om in alle opzichten de prestaties van het apparaat te verbeteren en vooral om te voorkomen dat er schade veroorzaakt wordt aan mensen, goederen of dieren, voortkomend uit verkeerde werkwijzen en omstandigheden.

Het is erg belangrijk dat iedereen die belast is met het transport, de installatie, de inbedrijfstelling, het gebruik, het onderhoud en de verwerking tot afval van het apparaat, deze handleiding zorgvuldig raadpleegt en leest voordat hij handelingen gaat verrichten, teneinde verkeerde en onpraktische handelingen te voorkomen die de integriteit van het apparaat in gevaar zouden kunnen brengen of die gevaarlijk zouden kunnen zijn voor de veiligheid van mensen. Geadviseerd wordt de gebruiker regelmatig te informeren over de voorschriften met betrekking tot de veiligheid. Het is bovendien belangrijk het bevoegde personeel instructies te geven over en op de hoogte te houden van de werkzaamheden voor het gebruik en het onderhoud van het apparaat zelf.

Het is evenzo belangrijk dat de Handleiding altijd ter beschikking van de operator wordt gehouden en dat deze zorgvuldig bewaard wordt op de plaats waar het apparaat gebruikt wordt, zodat hij makkelijk en onmiddellijk geraadpleegd kan worden in geval van twijfels en in ieder geval altijd wanneer de omstandigheden dit vereisen.

Als er na lezing van deze handleiding nog twijfels of onzekerheden over het gebruik van het apparaat zouden zijn, aarzel dan niet om contact op te nemen met de Fabrikant of een erkend servicecentrum. Deze staan ter beschikking om snel en accuraat service te verlenen voor een betere werking en de maximale efficiëntie van het apparaat. Ten slotte herinneren wij u eraan dat gedurende alle fasen van gebruik van het apparaat de geldende voorschriften altijd moeten worden nageleefd voor wat betreft veiligheid, hygiëne op het werk en milieubescherming. Het is dus de taak van de gebruiker om te controleren dat het apparaat uitsluitend gestart en gebruikt wordt in optimale omstandigheden voor de veiligheid van zowel mensen als dieren en goederen.



BELANGRIJK

- De fabrikant kan op geen enkele wijze aansprakelijk gesteld worden voor handelingen die aan het apparaat verricht zijn waarbij de aanwijzingen uit deze handleiding veronachtzaamd zijn.
- De fabrikant behoudt zich het recht voor, zonder voorafgaande aankondiging, wijzigingen aan te brengen aan de apparaten die in deze publicatie vermeld zijn.
- Het kopiëren van deze handleiding of van een gedeelte daarvan, is verboden.
- Deze handleiding is in digitaal formaat verkrijgbaar door:
 - contact op te nemen met de dealer of de klantenservice;
 - de nieuwste, actuele handleiding te downloaden van de website www.electroluxprofessional.com;
- De handleiding moet altijd in de buurt van het apparaat bewaard worden, op een plaats die makkelijk toegankelijk is. De operators en de medewerkers die belast zijn met het onderhoud van het apparaat moeten deze gemakkelijk en te allen tijde kunnen vinden en raadplegen.

QR-code

Zoek de identificatiesticker met de QR-code op de eerste pagina van deze handleiding of op het apparaat om toegang te krijgen tot de website en gratis gegevens/bestanden te openen (productcode/serienummer, video, documentatie etc.).

Controleer dat de applicatie voor het lezen van QR-codes op uw apparaat is geïnstalleerd en dat er een internetverbinding is.

Scan de QR-code om de beschikbare documenten voor dit apparaat te raadplegen.

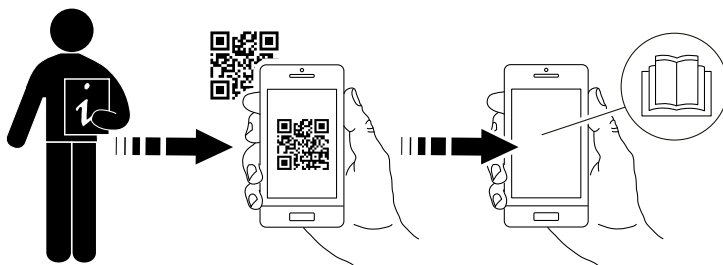

Inhoud

A	WAARSCHUWING EN VEILIGHEIDSINFORMATIE	7
A.1	Algemene informatie	7
A.2	Persoonlijke Beschermingsmiddelen	7
A.3	Algemene veiligheid	8
A.4	Op het apparaat geïnstalleerde beveiligingen	8
A.5	Veiligheidsmarkeringen die op of in de buurt van het apparaat aangebracht moeten worden	9
A.6	Oneigenlijk gebruik dat redelijkerwijs voorzien kan worden	9
A.7	Overige risico's	9
A.8	Transport, verplaatsing en opslag	10
A.9	Installatie en montage	10
A.10	Elektrische aansluitingen	10
A.11	Elektrische aansluiting voor apparaten met kabel zonder stekker	10
A.12	Gebruik: Waarschuwingen	11
A.13	Plaatsing	12
A.14	Ruimtebeperkingen apparaat	12
A.15	Het apparaat schoonmaken	12
A.16	Preventief onderhoud	12
A.17	Onderdelen en accessoires	12
A.18	Voorzorgsmaatregelen voor het gebruik en het onderhoud	12
A.19	Onderhoud van het apparaat	12
A.20	Onderhoud	13
A.21	RF overwegingen m.b.t. interferentie	13
A.22	Afvoeren van het apparaat	13
B	GARANTIEVOORWAARDEN EN UITSLUITINGEN	13
C	ALGEMENE INFORMATIE	14
C.1	Inleiding	14
C.2	Gebruiksdoeleinden en beperkingen	14
C.3	Goedkeuring	14
C.4	Auteursrechten	14
C.5	Het bewaren van de handleiding	14
C.6	Gebruikers van de handleiding	14
C.7	Definities	14
C.8	Aansprakelijkheid	15
C.9	Controles verpakking door klant	15
C.10	Opslag	15
D	INSTALLATIE EN MONTAGE	15
D.1	Inleiding	15
D.2	Verantwoordelijkheden van de klant	15
D.3	Instructies voor het uitpakken	15
D.4	Verwijdering verpakking	16
D.5	Het weggooien van de verpakking	16
D.6	Plaatsing	16
D.7	Installatie van de voetjes	17
D.8	Installaties afstandhouders achterzijde	17
D.9	Ruimtelimieten van het apparaat	17
D.10	Elektrische aansluitingen	17
	D.10.1 INSTRUCTIES VOOR AARDING	17
E	NORMAAL GEBRUIK VAN HET APPARAAT	18
E.1	Kenmerken van het personeel dat bevoegd is ingrepen te verrichten aan het apparaat	18
E.2	Basisvereisten voor gebruik van het apparaat	18
E.3	Geschikt voedsel	18
E.4	Geschikt kookgerei	18
F	PRODUCTBESCHRIJVING	19
F.1	Inleiding	19
F.2	Plaats van het typeplaatje	19
F.3	Identificatiegegevens van het apparaat en van de fabrikant	19
F.4	Overzicht apparaat	19
	F.4.1 USB-poort	19
	F.4.2 Meegeleverde accessoires	20
F.5	Bedieningspaneel	20
F.6	Display met aanraakscherm	20
G	CONFIGURATIE APPARAAT	21
G.1	Ga naar het menu instellingen	21
G.2	Instellingen gebruikersinterface	21
	G.2.1 System Information (Systeeminformatie)	21
	G.2.2 Taal instellen	21
	G.2.3 Datum instellen	21
	G.2.4 Tijd instellen	21
	G.2.5 Auto start instellen	22
	G.2.6 Systeemtoegangscode instellen	22
	G.2.7 Energy save mode (Energiespaarstand)	22
G.3	Instellingen servicemenu	22
G.4	Instellingen apparaatmenu	22

G.4.1	Kopieer apparaat van/naar usb	23
G.4.2	Helderheid van de display	23
G.4.3	Volume pieper	23
G.4.4	Alarmgeluid	23
G.4.5	Temperatuureenheid	23
G.4.6	Afbeelding recept bewerken	23
G.4.7	Toegangscode recept	24
G.4.8	Toegangscode apparaat	24
G.4.9	Demo-stand	24
G.4.10	Restore Factory Default (Standaard fabrieksinstellingen terugzetten)	24
G.4.11	Update Firmware (Firmware bijwerken)	24
G.4.12	Backlight Dim Time (Dimtijd achtergrondverlichting)	24
G.4.13	Show Recipe Details (Receptdetails tonen)	25
G.4.14	Use Expiration (Vervaldatum voor gebruik)	25
G.4.15	Recipe Barcode Enabled (Streepjescode recept ingeschakeld)	25
G.4.16	Alarm Type (Type alarm)	25
G.4.17	Preheat Low Fan Speed (Lage ventilatorsnelheid voorverwarmen)	25
G.4.18	Preheat Hi Fan Speed (Hoge ventilatorsnelheid voorverwarmen)	25
G.4.19	Cool Down Fan Speed (Ventilatorsnelheid afkoelen)	26
G.5	Recipe Setting (Receptinstelling)	26
G.5.1	Een nieuw recept maken	26
G.5.2	Een nieuw recept maken op basis van een bestaand recept	27
H	BEDIENING	27
H.1	Starten	27
H.1.1	Een temperatuurwaarde voor de voorverwarming veranderen	28
H.2	Dagelijks gebruik	28
H.2.1	Algemene waarschuwingmeldingen	29
I	HET APPARAAT SCHOONMAKEN	29
I.1	Inleiding reiniging	29
I.2	Het apparaat schoonmaken	30
I.3	Schoonmaken van de buitenkant	30
I.4	Dagelijkse reiniging	30
I.4.1	Uitneembaar onderste rek	32
I.4.2	Schoonmaken anti-aanbakplaten	32
I.4.3	Schoonmaken ovenschep	33
I.4.4	Schoonmaken plank ovenschep	33
I.4.5	Schoonmaken onderste luchtinlaatfilter	33
I.5	Driemaandelijke schoonmaakbeurt	33
I.5.1	Vervang de katalytische filters	34
I.5.2	Reiniging achterste rookkanaal	34
J	ONDERHOUD	35
J.1	Informatie over de verzorging	35
J.2	Onderhoudsintervallen	35
K	PROBLEEMOPLOSSING	36
K.1	Inleiding	36
K.2	Veelvoorkomende storingen	36
L	AFVOEREN VAN HET APPARAAT	37
L.1	Procedure met betrekking tot het afvoeren van het apparaat	37

A WAARSCHUWING EN VEILIGHEIDSINFORMATIE

A.1 Algemene informatie

Om een veilig gebruik van het apparaat en een goed begrip van de handleiding mogelijk te maken, is een goede kennis vereist van de termen en typografische weergaven die gebruikt worden in de documentatie. Om de verschillende soorten gevaren aan te duiden en het mogelijk te maken deze te herkennen worden in deze handleiding de volgende symbolen gebruikt:



WAARSCHUWING

Gevaar voor de gezondheid en veiligheid van operators.



WAARSCHUWING

Gevaar voor elektrocutie - gevaarlijke spanning.



PAS OP

Gevaar voor schade aan het apparaat of het product.



BELANGRIJK

Belangrijke aanwijzingen of informatie over het product



Equipotentialiteit



Lees de instructies voordat het apparaat in gebruik genomen wordt







Verduidelijking en uitleg

- Uitsluitend en alleen gespecialiseerd personeel is geautoriseerd om werkzaamheden aan het apparaat te verrichten.
- Dit apparaat is bedoeld voor gebruik in commerciële en collectieve toepassingen zoals keukens van restaurants, kantines, ziekenhuizen en in commerciële bedrijven, zoals bakkerijen, slaggers etc., maar niet voor continue massaproductie van voedsel. Elk ander soort gebruik moet als oneigenlijk beschouwd worden.
- Deze apparatuur mag niet gebruikt worden door minderjarigen en volwassenen met lichamelijke, zintuiglijke of verstandelijke beperkingen of met weinig ervaring met of kennis over het gebruik van de apparatuur.
- Laat kinderen het apparaat niet gebruiken of ermee spelen.
- Reiniging en onderhoud mogen niet worden uitgevoerd door kinderen.
- Voor uw eigen veiligheid mogen benzine en andere ontvlambare materialen, dampen en vloeistoffen niet worden opgeslagen in de buurt van deze of andere apparaten.
- In dit apparaat geen ontplofbare stoffen, zoals houders onder druk met ontvlambaar drijfgas bewaren.
- Raadpleeg de gegevens op het typeplaatje van het apparaat, voor contact met de fabrikant (bijv. voor verzoeken om reserveonderdelen, enz.).
- Wanneer het apparaat wordt afgedankt, moet het merkplaatje vernietigd worden.
- Bewaar dit boekje zorgvuldig zodat de verschillende mensen die het apparaat zullen bedienen, het kunnen raadplegen

A.2 Persoonlijke Beschermingsmiddelen

Tabel met persoonlijke beschermingsmiddelen (PBM) die tijdens de verschillende fases van de levensduur van het apparaat gebruikt moeten worden.

Fase	Beschermende kleding	Veiligheids-schoenen	handschoenen	Bril	Valhelm of helm
Transport	—	●	○	—	○
Verplaatsing	●	●	○	—	—
Uitpakken	○	●	○	—	—
Installatie	○	●	● ¹	—	—
Normaal gebruik	○	●	○	—	—
Instellingen	○	●	—	—	—
Normale reiniging	○	●	● ¹⁻²	○	—
Buitengewone reiniging	○	●	● ¹⁻²	○	—
Onderhoud	○	●	○	—	—

Fase	Beschermende kleding	Veiligheids-schoenen	handschoenen	Bril	Valhelm of helm
					
Demontage	○	●	○	○	—
Sloop	○	●	○	○	—
Verklaring:					
●	VEREISTE PBM				
○	PBM TER BESCHIKKING OF INDIEN NODIG TE GEBRUIKEN				
—	NIET VEREISTE PBM				

1. Tijdens deze handelingen moeten snijbestendige handschoenen worden gebruikt. Wij herinneren u eraan dat het niet gebruiken van de persoonlijke beschermingsmiddelen door de operator, het gespecialiseerde personeel of andere medewerkers die belast zijn met het gebruik van de apparatuur kan leiden tot blootstelling aan schade aan de gezondheid (afhankelijk van het model).

2. Tijdens deze handelingen moeten de handschoenen geschikt zijn voor contact met de gebruikte chemische stoffen (raadpleeg het veiligheidsinformatieblad van de gebruikte stoffen voor informatie over de benodigde PBM). Wij herinneren u eraan dat het niet gebruiken van de persoonlijke beschermingsmiddelen door de operator, het gespecialiseerde personeel of andere medewerkers die belast zijn met het gebruik van de apparatuur kan leiden tot blootstelling aan chemische risico's en eventueel schade aan de gezondheid kan veroorzaken (afhankelijk van het model).

A.3 Algemene veiligheid

- De apparaten zijn voorzien van elektrische en/of mechanische veiligheidsvoorzieningen, bedoeld voor de bescherming van het personeel en het apparaat zelf.
- Het is altijd verboden het apparaat aan te zetten tijdens het verwijderen, veranderen of openmaken van beschermingen, beveiligingen en veiligheidsvoorzieningen.
- Breng geen wijzigingen aan de onderdelen aan die bij het apparaat zijn geleverd.
- Enkele afbeeldingen in deze handleiding geven het apparaat weer of delen daarvan, zonder de afschermingen of met verwijderde afschermingen. Dit is uitsluitend gedaan ter verduidelijking. Het is absoluut verboden om het apparaat te gebruiken zonder de afschermingen of wanneer deze uitgeschakeld zijn.

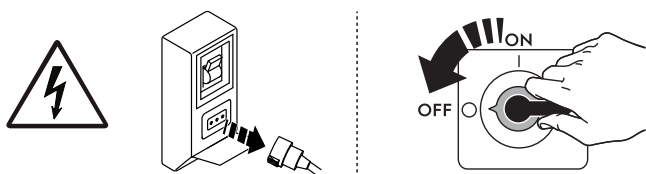

Alvorens willekeurig welke installatie-, montage-, reinigings- of onderhoudsprocedure uit te voeren, moet de elektrische voeding van het apparaat worden afgekoppeld.

- Het is verboden de CE-markering van het apparaat en de etiketten en waarschuwingsbordjes met betrekking tot veiligheid, gevaar en instructies en etiketten, die op het apparaat zijn aangebracht, te verwijderen, aan te passen of onleesbaar te maken.
- Het A-gewogen geluidsdrukkniveau is niet groter dan 70 dB(A).¹
- Gebruik voor het schoonmaken van het apparaat of de vloer onder het apparaat geen chloorhoudende producten (natriumhypochloriet, chloorwaterstofzuur of zoutzuur, enz.), ook niet in verdunde vorm.
- Vermijd blootstelling van de apparatuur aan ozon - gebruik geen ozonisatoren in de ruimten waar de apparatuur is geïnstalleerd.
- Sproei geen aerosolen in de buurt van dit apparaat als het in bedrijf is.
- De volgende handelingen moeten door gespecialiseerd, erkend personeel of door de klantenservice worden uitgevoerd, voorzien van alle toepasselijke persoonlijke beschermingsuitrusting (A.2 *Persoonlijke Beschermingsmiddelen*), gereedschappen, hulpstukken en hulpmiddelen. Zij kunnen de fabrikant om een onderhoudshandleiding vragen:
 - Installatie en montage
 - Plaatsing
 - Elektrische aansluiting
 - Reiniging, reparatie en buitengewoon onderhoud van het apparaat
 - Afvoeren van het apparaat
 - Werkzaamheden aan elektrische apparatuur

A.4 Op het apparaat geïnstalleerde beveiligingen

Afschermingen

Het apparaat heeft:

- vaste afschermingen (bijv.: carters, deksels, zijpanelen, enz.), die bevestigd zijn aan het apparaat en/of aan het frame met bouten of snelkoppelingen die uitsluitend gedemonteerd of geopend kunnen worden met gereedschappen; de gebruiker mag dergelijke voorzieningen daarom niet verwijderen of ermee knoeien. De Fabrikant kan op geen enkele wijze aansprakelijk worden gesteld voor schade door geknoei of verkeerd gebruik van het apparaat;
- interlock bewegende afschermingen (deur) om toegang te krijgen tot de binnenkant van het apparaat;
- toegangspanelen of -deurtjes tot de elektrische uitrusting van het apparaat, uitgevoerd met scharnierende deurtjes die alleen met behulp van gereedschap geopend kunnen worden. Het paneel of het deurtje mag niet geopend worden als het apparaat is aangesloten op het elektriciteitsnet.

1. De geluidsemissiewaarden zijn verkregen in overeenstemming met EN ISO 11204. De waarde kan hoger zijn afhankelijk van de werkplek waar deze gemeten wordt.

A.5 Veiligheidsmarkeringen die op of in de buurt van het apparaat aangebracht moeten worden

Verbod	Betekenis
	het is verboden de veiligheidsvoorzieningen te verwijderen
	het is verboden water te gebruiken voor het blussen van branden (vermeld op de elektrische onderdelen)
	Houd de ruimte rondom het apparaat vrij en zorg dat er geen brandbare materialen aanwezig zijn. Bewaar geen brandbare materialen in de buurt van het apparaat
Gevaar	Betekenis
	gevaar voor beklemming van handen
	let op, heet oppervlak
	gevaar voor elektrocutie (vermeld op de elektrische onderdelen met indicatie van de spanning)

A.6 Oneigenlijk gebruik dat redelijkerwijs voorzien kan worden

Met 'oneigenlijk gebruik' wordt elk gebruik bedoeld dat anders is dan wat er gespecificeerd is in deze handleiding. Tijdens de werking van het apparaat zijn andere soorten werkzaamheden of activiteiten, die oneigenlijk worden geacht of die over het algemeen gevaar met zich meebrengen voor de veiligheid van de medewerkers en die schade aan het apparaat kunnen veroorzaken, niet toegestaan. Oneigenlijk gebruik dat redelijkerwijs voorzien kan worden omvat:

- gebrek aan onderhoud, reiniging en periodieke controles van het apparaat;
- structurele wijzigingen of wijzigingen aan de werkingslogica;
- geknoei aan beschermingen of veiligheidsvoorzieningen;
- het niet gebruiken van persoonlijke beschermingsmiddelen door de operators, het gespecialiseerde personeel en het onderhoudspersoneel;
- het niet gebruiken van geschikte accessoires (bijv. het gebruik van ongeschikte gereedschappen, ladders);
- het plaatsen, in de omgeving van het apparaat, van brandbare of ontvlambare materialen of materialen die in elk geval niet verenigbaar zijn met de werkzaamheden of die irrelevant zijn;
- onjuiste installatie van het apparaat;
- het in het apparaat stoppen van voorwerpen die niet verenigbaar zijn met de werking ervan of die schade kunnen toebrengen aan het apparaat of aan het milieu;
- op het apparaat klimmen;
- het niet in acht nemen van de aanwijzingen voor het juiste gebruik van het apparaat;
- ander gedrag dat gevaar oplevert dat niet door de fabrikant kan worden geëlimineerd.

A.7 Overige risico's

Het apparaat brengt gevaren met zich mee die niet volledig geëlimineerd zijn, vanuit het oogpunt van het ontwerp of door de installatie van geschikte beschermingen. Wij hebben desalniettemin de operator op de hoogte gebracht, door middel van deze handleiding, van dergelijke gevaren, door zorgvuldig te vermelden van welke beschermingsmiddelen de medewerkers gebruik moeten maken. Om de risico's te verkleinen, dient u tijdens het installeren van de eenheid voor voldoende ruimte te zorgen.

Om die omstandigheden te behouden, moet de directe omgeving van het apparaat altijd:

- vrij gehouden worden van obstakels (zoals trapjes, gereedschappen, containers, dozen, enz.)
- schoon en droog;
- goed verlicht zijn

Voor de volledige informatie van de Klant worden hierna de restrisico's met betrekking tot het apparaat vermeld: dergelijke handelingen moeten als niet correct beschouwd worden en zijn dus strikt verboden.

Overige risico's	Beschrijving van gevaarlijke situatie
Uitglijden of vallen	De operator kan uitglijden als er water, vloeistof of vuil op de vloer ligt
Brand-/schaafwonden (bijv.: verwarmingselementen, koud blad, lamellen en buizen van koelcircuit)	De operator raakt met opzet of per ongeluk bepaalde componenten in het apparaat aan, zonder het gebruik van beschermende handschoenen.
Elektrocutie	Aanraking van elektrische onderdelen die onder spanning staan tijdens onderhoudswerkzaamheden terwijl er spanning staat op het elektrisch schakelbord
Beklemming of afrukken van ledematen	Kans op letsel aan de armen tijdens het sluiten van de deur van het apparaat.
Omkiepen van ladingen	Tijdens het verplaatsen van het apparaat of werkzaamheden met de verpakking waar de machine in zit, met gebruik van ongeschikte accessoires of hefinrichtingen of waarbij de lading niet in balans is
Chemisch	Contact met chemische stoffen (bijv.: vaatwasmiddel, naglansmiddel, ontkalkingsmiddel, enz.) zonder geschikte veiligheidsmaatregelen te hebben getroffen. Verwijs dus altijd naar de veiligheidsinformatiebladen en naar de etiketten op de gebruikte producten.
Onverwacht sluiten	De persoon die belast is met het normale gebruik van het apparaat zou onverwacht en met opzet het deksel/de deur/de ovendeur (indien aanwezig, afhankelijk van het type apparaat) kunnen sluiten.

A.8 Transport, verplaatsing en opslag

- Het transport (oftewel de verplaatsing van het apparaat van de ene plaats naar de andere) en de verplaatsing (oftewel het overbrengen binnen werkplekken) moeten plaatsvinden met gebruik van geschikte transportmiddelen.
- Raadpleeg aanwijzingen op de verpakking voor stapelen tijdens transport, hantering en opslag.
- Tijdens de fases van het laden of lossen is het verboden zich onder geheven lasten te bevinden. Het is onbevoegden verboden om de werkzone te betreden.
- Alleen het gewicht van de machine zelf is onvoldoende om stabiliteit te verzekeren.
- Bij het verplaatsen van het apparaat is het verboden het apparaat op te tillen of te verankeren aan bewegende of kwetsbare delen zoals: carter, elektrische bedrading, pneumatische onderdelen, enz.
- tijdens het verplaatsen mag het apparaat niet geduwd of gesleept worden om omkiepen te voorkomen. Gebruik geschikte hulpmiddelen om het apparaat op te tillen.
- Zorg voor een passende omgeving, met een vlakke ondergrond, voor het lossen en opslaan van het apparaat.
- Voor de medewerkers die belast zijn met het transport, de verplaatsing, het verschuiven en de opslag van het apparaat zijn een geschikte opleiding en training voor het veilige gebruik van hefsystemen en de toepassing van persoonlijke beschermingsmiddelen die geschikt zijn voor het soort werkzaamheden dat moet worden uitgevoerd noodzakelijk.
- Verzeker u, op het moment van de verwijdering van de verankeringsystemen, ervan dat de stabiliteit van de onderdelen van het apparaat niet afhankelijk is van de verankering en dat deze handeling, dus, niet tot het vallen van de lading van het voertuig leidt. Voordat componenten van het apparaat worden verwijderd dient u zich ervan te verzekeren dat alle verankeringsystemen verwijderd zijn.

A.9 Installatie en montage

- De beschreven handelingen dienen op grond van de in het land van gebruik geldende actuele veiligheidsrichtlijnen en -voorschriften te worden uitgevoerd;
- De stekker moet, indien aanwezig, ook bereikbaar blijven nadat het apparaat op de definitieve plaats is gezet.
- de apparaten zijn niet geschikt om buiten en/of op plaatsen geïnstalleerd te worden waar zij aan weersinvloeden (regen, direct zonlicht e.d.) blootgesteld zijn.

A.10 Elektrische aansluitingen

- Het voedingssysteem moet geschikt zijn voor de vermelde stroomsterkte van het aangesloten apparaat; de aansluiting moet worden uitgevoerd in overeenstemming met de in het land van gebruik geldende richtlijnen en voorschriften.
- Informatie over de voedingsspanning en frequentie van het apparaat staat vermeld op het typeplaatje.
- Installeer tussen de voedingskabel en elektrische leiding een hooggevoelige, thermische overbelastingsbeveiliging aan die berekend is op het vermogen van het apparaat, zoals vermeld op het typeplaatje, met een contactopening die de volledige afsluiting mogelijk maakt in omstandigheden van overspanningscategorie III, uitgevoerd volgens de geldende voorschriften.
- Indien de voedingskabel beschadigd is of te kort is, dan dient hij door de Klantenservice of in ieder geval door gespecialiseerd personeel vervangen te worden, teneinde elk risico te vermijden.
- De fabrikant kan op geen enkele wijze aansprakelijk gesteld worden voor eventuele schade of ongevallen die voortvloeien uit het feit dat de hierboven vermelde voorschriften of de elektrische veiligheidsvoorschriften die van toepassing zijn in het land waar het apparaat gebruikt wordt, niet in acht genomen zijn.
- Sluit het apparaat aan op het equipotentiale beschermingscircuit ∇ , indien aanwezig.

A.11 Elektrische aansluiting voor apparaten met kabel zonder stekker

- Het aansluitpunt is deugdelijk geaard en de netspanning en -frequentie komen overeen met de gegevens die op het typeplaatje van het apparaat vermeld staan. In geval van twijfel omtrent de deugdelijkheid van de aardkabel moet u de installatie door gespecialiseerd personeel laten nakijken.
- Het apparaat moet permanent aangesloten zijn op het voedingsnet met inachtneming van de polariteit:
 - bruin/zwart/grijs: fase

- geel/groen: aarde
- blauw: neutraal
- De magnetothermische differentiaalschakelaar moet de mogelijkheid hebben om in geopende stand geblokkeerd te worden in geval van onderhoudswerkzaamheden.

A.12 Gebruik: Waarschuwingen

Om de kans op brandwonden, elektrische schokken, brand, persoonlijk letsel of blootstelling aan overmatige microgolfenergie te verkleinen

1. Lees de bijgeleverde aanwijzingen door voordat het apparaat in gebruik genomen wordt.
2. Lees en volg de specifieke *VOORZORGSMAATREGELEN VOOR VEILIG GEBRUIK OM MOGELIJKE BLOOTSTELLING AAN OVERMATIGE MICROGOLFENERGIE TE VERMIJDEN* in hoofdstuk E *Normaal gebruik van het apparaat*.
3. Gebruik het apparaat niet leeg.
4. Gebruik alleen kookgerei dat geschikt is voor gebruik in de magnetron.
5. Dit apparaat moet geaard worden. Sluit het apparaat uitsluitend aan op een correct geaard stopcontact. Zie "INSTRUCTIES M. B.T. AARDING" in hoofdstuk D.10 *Elektrische aansluitingen*.
6. Installeer of plaats dit apparaat uitsluitend volgens de meegeleverde installatie-instructies.
7. Bepaalde producten zoals hele eieren en afgesloten houders, zoals afgesloten glazen potten, kunnen exploderen en mogen niet in dit apparaat verwarmd worden.



BELANGRIJK

Zorg ervoor dat de volgende informatie op een opvallende plaats in de buurt van het apparaat wordt verstrekt: "Waarschuwing: vloeistoffen of andere levensmiddelen mogen niet in afgesloten houders worden verwarmd, omdat ze zouden kunnen ontploffen."

8. Gebruik dit apparaat alleen waarvoor het bedoeld is, zoals in de handleiding wordt beschreven. Dit type apparaat is specifiek ontworpen om voedsel te verwarmen of bereiden. Het is niet ontworpen voor gebruik in laboratoria.
9. GEBRUIK GEEN bijtende chemicaliën of dampen in dit apparaat. Dit veroorzaakt permanente schade.
10. Dit apparaat is uitsluitend bedoeld voor professioneel gebruik, niet voor huishoudelijk gebruik.
11. Net als bij elk professioneel apparaat geldt dat het niet door onbevoegden of kinderen mag worden gebruikt.
12. GEBRUIK het apparaat NIET als het snoer of de stekker beschadigd is, als het niet naar behoren werkt, of als het beschadigd is geraakt of is gevallen.
13. Dompel het snoer of de stekker NIET onder in water.
14. Houd de voedingskabel uit de buurt van warme oppervlakken van het apparaat.
15. Laat het snoer NIET over de rand van een tafel of aanrecht hangen.
16. Gebruik het apparaat NIET als het beschadigd is. Het is in het bijzonder van belang dat de deur goed sluit en dat de glasplaat niet beschadigd is.
17. Het is de verantwoordelijkheid van de gebruiker om voor elk gebruik de algemene deugdelijkheid en reinheid van het apparaat te controleren en het niet (meer) te gebruiken als er vuil, schade of ontbrekende onderdelen zijn waargenomen.
18. Onderhoud aan dit apparaat mag alleen verricht worden door gekwalificeerd onderhoudspersoneel. Neem contact op met de dichtstbijzijnde technische dienst voor onderzoek, reparatie of afstelling.
19. Het apparaat is uitgerust met een systeem voor interne luchtkoeling (aan de voor- en achterzijde). De openingen van het apparaat waardoor de lucht aangezogen en afgegeven wordt, mogen niet worden afgesloten met voorwerpen of doeken, want dat kan leiden tot oververhitting en schade aan het apparaat. De afvoeropeningen op de bovenkant van het apparaat niet afdekken met voorwerpen.
20. Sla dit apparaat NIET buiten op. Gebruik dit product NIET in de buurt van water, bijvoorbeeld in de buurt van een wasbak, in een vochtige kelder, in de buurt van een zwembad of vergelijkbare plaatsen.
21. Om de kans op brand in de verwarmingsruimte te verkleinen:
 - a. Het apparaat is ontworpen voor het rechtstreeks verwarmen/bereiden van een sandwich, gegrilde focaccia, brood, pizza en croissant. Elk ander gebruik moet als oneigenlijk beschouwd worden.
 - b. Kook voedsel NIET te lang.
 - c. Verwarm GEEN wijn, cognac, rum of andere levensmiddelen die alcohol bevatten om oververhitting en brand te voorkomen.
 - d. Plaats GEEN kunststof of ander brandbaar materiaal, kookgerei of andere voorwerpen van kunststof of ander brandbaar materiaal in het apparaat. Plaats er ALLEEN sandwiches in, met het speciaal daarvoor bestemde bakpapier.
 - e. Laat GEEN voorwerpen op het apparaat liggen.
 - f. Gebruik de bereidingsruimte NIET om dingen in op te slaan.
 - g. Laat GEEN kookgerei of voedsel in de ruimte achter wanneer het apparaat niet in gebruik is.
 - h. Gebruik het apparaat NIET om sandwiches te verwarmen in metalen potten, pannen, op metalen platen of ander metalen kookgerei.
 - i. Als materiaal in het apparaat in brand vliegt, schakel het apparaat dan uit en haal de stekker uit het stopcontact.
 - j. In geval van rook:
 - het apparaat uitschakelen;
 - de voedingskabel loskoppelen;
 - de deur gesloten houden om eventuele vlammen te doven.
 - k. Maak de ovenruimte en het glas van de deur regelmatig schoon en verwijder alle resten. Door resten verkoold materiaal kunnen de sandwiches verbranden en de microgolven kunnen het vet en verbrande resten in brand doen vliegen.
22. Roer vloeibaar voedsel door voordat het wordt verwarmd om heftig koken te voorkomen.
23. Wanneer vloeibaar voedsel wordt verwarmd tot boven het kookpunt, kookt het oppervlak van de vloeistof niet altijd. Als de houder wordt geschud of er een lepel in de vloeistof wordt gestoken, dan kan de vloeistof ineens heftig gaan koken en overstromen. U kunt zich gemakkelijk branden als dit gebeurt.
24. Plaats in de oven GEEN flesjes babyemelk en houders met babyvoedsel om deze te verwarmen.

25. Let tijdens het gebruik op de hete zones van het buitenoppervlak. De kookzones blijven heet. Zelfs als het apparaat is uitgeschakeld.
26. Net als in alle apparaten met microgolven kan het gebeuren dat er in de bereidingsruimte vonken ontstaan. Deze vonken zijn niet van invloed op de veiligheid van de gebruiker en ook niet op de kwaliteit van de sandwich. Als er als gevolg van de vonken een donkere plek zichtbaar is op de metalen gedeelten, kan dit met een vochtige doek worden gereinigd.
27. Maak het apparaat regelmatig schoon en verwijder daarbij alle voedselresten. Wanneer het apparaat niet goed schoon wordt gehouden, leidt dit tot achteruitgang van de oppervlakken.
28. Het apparaat moet regelmatig (minstens eenmaal per jaar) volledig gecontroleerd worden. Het wordt geadviseerd een onderhoudscontract af te sluiten.
29. Het is gevaarlijk als iemand anders dan een gekwalificeerd persoon onderhoud of reparaties uitvoert waarbij afdekkingen worden verwijderd die bescherming bieden tegen blootstelling aan microgolvenenergie

BEWAAR DEZE INSTRUCTIES ZORGVULDIG ZODAT DE VERSCHILLENDE MENSEN DIE HET APPARAAT ZULLEN BEDIENEN, HET KUNNEN RAADPLEGEN

A.13 Plaatsing

- Volg tijdens het installeren van de apparaten alle hiertoe aangegeven veiligheidsvoorschriften op, inclusief de aanwijzingen betreffende brandpreventie.

A.14 Ruimtebeperkingen apparaat

- Raadpleeg "Installatieschema" om voldoende ruimte rond het apparaat over te laten.

A.15 Het apparaat schoonmaken

- Het apparaat niet aanraken met natte handen en/of voeten of als u blootsvoets loopt.
- Voordat u welke reinigingswerkzaamheden dan ook gaat uitvoeren moet het apparaat in veilige omstandigheden verkeren.
- Houd u aan de regels voor de verschillende werkzaamheden voor normaal en buitengewoon onderhoud. Het niet in acht nemen van de waarschuwingen kan leiden tot risico's voor het personeel.
- Sproei geen water en gebruik geen waterstralen, stoomreiniger of hogedrukreiniger.

A.16 Preventief onderhoud

Om de veiligheid en prestaties van uw apparatuur te garanderen, wordt aanbevolen dat elke 12 maanden onderhoud wordt uitgevoerd door door Electrolux Professional erkende monteurs, volgens de servicehandboeken van Electrolux Professional. Neem voor meer informatie contact op met uw lokale servicecentrum van Electrolux Professional.

A.17 Onderdelen en accessoires

Gebruik alleen originele accessoires en/of reserveonderdelen. Wanneer geen originele accessoires en/of reserveonderdelen worden gebruikt komt de oorspronkelijke garantie van de fabrikant te vervallen en kan het zijn dat het apparaat niet aan de veiligheidsnorm voldoet.

A.18 Voorzorgsmaatregelen voor het gebruik en het onderhoud

- In het apparaat zijn in principe mechanische, thermische en elektrische gevaren aanwezig. Waar mogelijk zijn deze gevaren geneutraliseerd:
 - ofwel direct, door het gebruik van geschikte oplossingen in het ontwerp
 - of indirect door het plaatsen van beschermingen, beveiligingen en veiligheidsvoorzieningen.
- Op het display, op het bedieningspaneel, worden eventuele afwijkende situaties weergegeven.
- Tijdens het onderhoud blijven er echter enkele gevaren bestaan die niet kunnen worden geëlimineerd en die geneutraliseerd moeten worden door het gebruik van specifieke voorzorgsmaatregelen.
- Het is verboden om welke controle-, reinigings-, reparatie- of onderhoudshandeling dan ook te verrichten op onderdelen die in beweging zijn. Van dit verbod moeten de werknemers door middel van duidelijk zichtbare waarschuwingen op de hoogte worden gesteld.
- Wij adviseren u regelmatig alle veiligheidsvoorzieningen en de isolatie van de elektrische kabels te controleren. Beschadigde kabels moeten vervangen worden.

Indien zich enige substantiële storing voordoet (bijvoorbeeld: kortsluiting, kabels die los zijn gegaan uit hun klemmen, motorstoring, slijtage van de beschermingschulzen van de elektrische kabels, enz.) dan moet de operator die belast is met het gewone gebruik van het apparaat de volgende aanwijzingen opvolgen:

- het apparaat onmiddellijk uitschakelen en alle toevoer afsluiten (elektriciteit, gas, water).

Voordat u welke handeling dan ook aan het apparaat verricht, altijd de handleiding raadplegen, daarin staan de juiste procedures en belangrijke informatie over de veiligheid.

A.19 Onderhoud van het apparaat

- De lengte van de periodes tussen inspecties en onderhoud zijn afhankelijk van de effectieve bedrijfsomstandigheden van het apparaat en van de omgevingsomstandigheden (aanwezigheid van stof, vocht, enz.), daarom kunnen hiervoor geen exacte tijdgegevens gegeven worden. Om stilstandtijd tot een minimum te beperken, is het raadzaam om zorgvuldig en periodiek onderhoud aan het apparaat uit te voeren.
- Wij adviseren u bovendien om met de klantenservice een contract af te sluiten voor gepland preventief onderhoud.
- Voordat u welke onderhoudswerkzaamheden dan ook gaat uitvoeren moet het apparaat in veilige omstandigheden verkeren.
- Om de doelmatigheid van het apparaat en de goede werking te garanderen is het absoluut noodzakelijk periodiek onderhoud te verrichten zoals aangegeven in de handleiding.

A.20 Onderhoud

VOORZORGSMAATREGELEN DIE IN ACHT MOETEN WORDEN GENOMEN VOOR EN TIJDENS ONDERHOUD OM MOGELIJKE BLOOTSTELLING AAN OVERMATIGE MICROGOLFENERGIE TE VERMIJDEN

- Zorg ervoor dat het apparaat niet gebruikt wordt terwijl de deur open is.
- Voer de volgende veiligheidscontroles uit op alle apparaten die onderhouden moeten worden voordat de magnetron of een andere bron van microgolven wordt ingeschakeld en voer de noodzakelijke reparaties uit:
 1. werking interlock
 2. goed sluiten van de deur
 3. afsluiting en afsluitende oppervlakken (vonken, slijtage en andere schade)
 4. schade aan of losraken van scharnieren en grendels
 5. aanwijzingen van een val of verkeerd gebruik
- Alleen originele vervangingsonderdelen kunnen de veiligheidsnormen van het apparaat garanderen.
- Voordat de magnetron wordt ingeschakeld voor onderhoudstesten of inspectie in de compartimenten waar de microgolven worden opgewekt, dienen de magnetron, de golfgeleiding of transmissieleiding en de ruimte gecontroleerd te worden op de juiste uitlijning, integriteit en aansluiting.
- Defecte of verkeerd afgestelde onderdelen in de vergrendeling, monitor, de sluiting van het deksel en de opwek- en transmissiesystemen voor microgolven moeten worden gerepareerd, vervangen of aangepast volgens procedures die in deze handleiding worden beschreven, voordat het apparaat aan de eigenaar wordt overgedragen.

A.21 RF overwegingen m.b.t. interferentie

Deze oven produceert radiofrequentiesignalen.

Dit apparaat is getest en bleek te voldoen aan de toepasselijke gedeelten van de vereisten in FCC deel 18 en aan de beschermingsvereisten van Richtlijn van de Raad 89/336/EEG inzake de benadering van de wetten van de lidstaten met betrekking tot elektromagnetische compatibiliteit op het moment van fabricage.

Bepaalde apparatuur die gevoelig is voor signalen onder deze limieten kan echter interferentie ervaren.

Als uw apparaat last heeft van interferentie:

- Verhoog de fysieke scheiding tussen deze oven en de gevoelige apparatuur.
- Als het gevoelige apparaat geaard kan worden, aard het dan volgens geaccepteerde aardingspraktijken.
- Als microfoons op batterijen er last van hebben, zorg er dan voor dat de batterijen volledig zijn opgeladen.
- Houd gevoelige apparatuur indien mogelijk op afzonderlijke stroomcircuits.
- Leid intercomdraden, microfoondraden, draden van luidsprekers etc. weg van de oven.

A.22 Afvoeren van het apparaat

- Maak het apparaat volledig onbruikbaar door het elektrische snoer te verwijderen en door bovendien alle mogelijke sluitingen te verwijderen om te voorkomen dat er iemand in opgesloten kan raken.

B GARANTIEVOORWAARDEN EN UITSLUITINGEN

Als de aanschaf van dit product garantiedekking omvat, wordt garantie geboden die in overeenstemming is met plaatselijke verordeningen en die van toepassing is op het product dat geïnstalleerd en gebruikt wordt voor de doeleinden waarvoor het is ontworpen, en zoals beschreven in de van toepassing zijnde documentatie van de apparatuur.

De garantie is van toepassing in het geval dat de klant uitsluitend originele reserveonderdelen heeft gebruikt en onderhoud heeft uitgevoerd in overeenstemming met de documentatie van Electrolux Professional voor gebruikers en onderhoud, die op papier of in elektronisch formaat beschikbaar zijn gemaakt.

Electrolux Professional adviseert ten sterkste om door Electrolux Professional goedgekeurde reinigings-, spoel- en ontkalkingsmiddelen te gebruiken om optimale resultaten te verkrijgen en de efficiëntie van het product in de tijd te behouden.

Het volgende wordt niet gedekt door de garantie van Electrolux Professional:

- kosten voor onderhoudsritten om het product af te leveren en op te halen;
- installatie;
- training over het gebruik/de bediening;
- vervanging (en/of levering) van reserveonderdelen, tenzij als gevolg van defecten in materialen of vakmanschap die binnen één (1) week na de storing zijn gemeld;
- correctie van externe bedrading;
- correctie van niet-geautoriseerde reparaties evenals schade, storingen en inefficiënties die worden veroorzaakt door en/of het gevolg zijn van;

- onvoldoende en/of abnormale capaciteit van de elektrische systemen (stroomsterkte/spanning/frequentie, met inbegrip van pieken en/of stroomstoringen);
- onvoldoende of onderbroken toevoer van water, stoom, lucht, gas (met inbegrip van onzuiverheden en/of andere zaken die niet voldoen aan de technische vereisten voor elk apparaat);
- loodgietersonderdelen, onderdelen of verbruikbare schoonmaakproducten die niet zijn goedgekeurd door de fabrikant;
- verwaarlozing, verkeerd gebruik, misbruik of niet houden aan de gebruiks- en verzorgingsinstructies die beschreven worden in de bijbehorende documentatie van de apparatuur door de klant;
- onjuiste of slechte: installatie, reparatie, onderhoud (inclusief knoeien, wijzigingen en reparaties die worden uitgevoerd door derden die niet geautoriseerd zijn) en wijzigingen aan de veiligheidssystemen;
- Het gebruik van niet-originele onderdelen (bijv. verbruiksproducten, slijtage of reserveonderdelen);
- omgevingscondities die thermische (bijv. oververhitting/bevriezing) of chemische (bijv. corrosie/oxidatie) stress veroorzaken;
- vreemde voorwerpen die in het product worden geplaatst of daarop worden aangesloten;
- ongelukken of overmacht;
- transport en hantering, inclusief krassen, deuken, kerven en/of andere schade aan de afwerking van het product, tenzij dergelijke schade het gevolg is van defecten in materialen of vakmanschap en binnen één (1) week na

aflevering wordt gemeld, tenzij anders overeengekomen;

- product met originele serienummers die verwijderd of gewijzigd zijn of niet gemakkelijk vastgesteld kunnen worden;
- vervanging van lampen, filters of verbruiksartikelen;
- alle accessoires en software die niet zijn goedgekeurd of niet gespecificeerd worden door Electrolux Professional.

De garantie van Electrolux Professional komt te vervallen en de fabrikant zal met betrekking hiertoe geen

aansprakelijkheid hebben in het geval van enige modificatie van het product of met betrekking tot hardware/software/programming.

Tot de garantie behoren geen geplande onderhoudsactiviteiten (met inbegrip van de daarvoor benodigde onderdelen) of de levering van reinigingsmiddelen, tenzij specifiek gedekt binnen een plaatselijke overeenkomst die onderhevig is aan plaatselijke algemene voorwaarden.

Controleer de website van Electrolux Professional voor de lijst met erkende klantenservices.

C ALGEMENE INFORMATIE

C.1 Inleiding

Deze handleiding bevat informatie over verschillende apparaten. De productafbeeldingen in deze gids zijn slechts voorbeelden.

Wij wijzen u erop dat de tekeningen en diagrammen in de handleiding niet op schaal zijn. Zij dienen als aanvulling op de geschreven informatie en fungeren als overzicht hiervan, maar ze zijn niet bedoeld als gedetailleerde weergave van het geleverde apparaat.

In de installatieschema's van het apparaat hebben de vermelde numerieke waarden betrekking op afmetingen in millimeters en/of inch.

C.2 Gebruiksdoeleinden en beperkingen

Dit apparaat is ontworpen voor de verwarming en bereiding van snacks.

Elk ander soort gebruik moet als oneigenlijk beschouwd worden.



LET OP:

De fabrikant kan op geen enkele wijze aansprakelijk gesteld worden voor onjuist gebruik van het product.

C.3 Goedkeuring

Onze apparaten zijn ontworpen en geoptimaliseerd door middel van laboratoriumtests om hoge prestaties en een hoog rendement te kunnen leveren.

Het apparaat wordt gebruiksklaar geleverd.

Het positieve resultaat van de tests (visuele controle-elektrische controle-functionele controle) wordt gewaarborgd en gecertificeerd met de volgende bijlagen.

C.4 Auteursrechten

Deze handleiding is uitsluitend bestemd voor raadpleging door de operator en kan uitsluitend aan derden worden verstrekt met schriftelijke toestemming van Electrolux Professional.

C.5 Het bewaren van de handleiding

De handleiding moet gedurende de gehele levensduur van het apparaat in zijn geheel bewaard worden, totdat het apparaat wordt afgeschreven. Wanneer er afstand gedaan wordt van het apparaat, bij verkoop, verhuur, in gebruik geven of onderverhuur, moet deze handleiding bij het apparaat gevoegd zijn.

C.6 Gebruikers van de handleiding

Deze handleiding is bedoeld voor:

- de expediteur en de medewerkers die belast zijn met de verplaatsing;
- het personeel dat belast is met de installatie en de inbedrijfstelling;
- de werkgever van de gebruikers van het apparaat en de teamleider op de werkplek;
- persoon die bevoegd is om de machine op de normale wijze te gebruiken;

- gespecialiseerd personeel - Technische Dienst (zie diensthandleiding).

C.7 Definities

Hierna worden de belangrijkste termen weergegeven die in de Handleiding worden gebruikt. Wij adviseren u deze zorgvuldig te lezen voordat u het apparaat in gebruik neemt.

Operator	persoon die belast is met het installeren, afstellen, gebruiken, onderhouden, reinigen, repareren en transporteren van de machine.
Fabrikant	Electrolux Professional SpA of een door Electrolux Professional SpA erkend servicecentrum.
Persoon die bevoegd is om de machine op de normale wijze te gebruiken	operator die is geïnformeerd, opgeleid en getraind voor wat betreft de te verrichten taken en de risico's die verbonden zijn aan het normale gebruik van de machine.
Technische dienst of gespecialiseerd personeel	operator die door de fabrikant is opgeleid/getraind en die, op grond van zijn professionele vorming, ervaring, specifieke training, kennis van voorschriften ter voorkoming van ongevallen, in staat is om in te schatten welke ingrepen er nodig zijn voor de machine en die eventuele risico's herkent en kan voorkomen. Hij is deskundig op het gebied van de mechanica, elektrotechniek en elektronica, etc.
GEVAAR	bron van mogelijke verwondingen of schade voor de gezondheid.
Gevaarlijke situatie	elke situatie waarin een Operator wordt blootgesteld aan een of meer Gevaren.
Risico	combinatie van waarschijnlijkheid en ernst met mogelijk letsel of schade aan de gezondheid in een gevaarlijke Situatie.
Beschermingen	veiligheidsmaatregelen die bestaan uit de toepassing van specifieke technische middelen (Beschermingen en Veiligheidsvoorzieningen) om de Operators te beschermen tegen Gevaren.
Bescherming	onderdeel van een apparaat dat op een specifieke manier wordt gebruikt om bescherming te geven door middel van een fysieke barrière.
Veiligheidssysteem	voorziening (anders dan een Afscherming) die het risico elimineert of beperkt; deze kan alleen gebruikt worden of gecombineerd zijn met een Afscherming.
Klant	degene die het apparaat heeft aangeschaft en/of beheert en gebruikt (bijv.: bedrijf, ondernemer, onderneming).
Elektrocucie	onbedoelde ontlading van elektrische stroom op het menselijk lichaam.

C.8 Aansprakelijkheid

De fabrikant kan op geen enkele wijze aansprakelijk gesteld worden voor schade en storingen die veroorzaakt zijn door:

- het niet opvolgen van de aanwijzingen in deze handleiding;
- reparaties die niet volgens de regelen der kunst zijn uitgevoerd en vervanging van onderdelen die afwijken van degene die gespecificeerd zijn in de onderdelencatalogus (de montage en het gebruik van niet-originele onderdelen en accessoires kan de werking van het apparaat negatief beïnvloeden en de oorspronkelijke garantie van de fabrikant doen vervallen);
- werkzaamheden die zijn verricht door niet-gespecialiseerd personeel;
- niet toegestane wijzigingen of ingrepen;
- gebrek aan of onvoldoende onderhoud;
- oneigenlijk gebruik van het apparaat;
- onvoorziene, uitzonderlijke gebeurtenissen;
- gebruik van het apparaat door personeel dat niet geïnformeerd, opgeleid en/of getraind is;
- het niet toepassen van de in het land van gebruik geldende bepalingen met betrekking tot veiligheid, hygiëne en arbeidsomstandigheden.

De fabrikant is geenszins aansprakelijk in geval van schade voortkomend uit willekeurige wijzigingen en transformaties, uitgevoerd door de gebruiker of door de Klant.

De verantwoordelijkheid voor de identificatie en keuze van passende en geschikte persoonlijke beschermingsmiddelen, die gebruikt moeten worden door de operators, ligt bij de werkgever of de verantwoordelijke voor de werkplek, of de technicus die belast is met de technische assistentie, op grond van de geldende voorschriften in het land waar de machine gebruikt wordt.

De Fabrikant kan op geen enkele wijze aansprakelijk gesteld worden voor onnauwkeurigheden in de handleiding, indien deze te wijten zijn aan druk- of vertaalfouten.

Eventuele aanvullingen op de handleiding die door de fabrikant aan de Klant worden gestuurd, moeten bewaard

worden bij de handleiding, waar zij integraal deel van zullen uitmaken.

C.9 Controles verpakking door klant

- De expediteur is verantwoordelijk voor de veiligheid van de goederen tijdens het transport en de aflevering.
- Dien een claim in bij de expediteur als er zichtbare of verborgen schade is aan het apparaat.
- Signaleer bij de aflevering eventuele schade of ontbrekende delen op het transportdocument.
- De chauffeur moet het transportdocument ondertekenen; de expediteur kan de claim afwijzen als dit document niet ondertekend is (de expediteur kan het benodigde formulier verstrekken).
- U heeft na aflevering 2 weken tijd om de expediteur om inspectie van de goederen te vragen wegens verborgen schade of gebreken die pas aan het licht gekomen zijn na het uitpakken.

Na controles verpakking

1. Verwijder de verpakking.
Wees voorzichtig bij het uitpakken en manoeuvreren van het apparaat.
2. Bewaar alle documenten die u in de verpakking aantreft.

C.10 Opslag

Het apparaat en/of de onderdelen moeten worden opgeslagen in een vochtvrije en veilige omgeving, zonder trillingen en met een omgevingstemperatuur tussen -10°C [14°F] en 50°C [122°F].

De plaats waar het apparaat wordt opgeslagen moet:

- het gewicht van het apparaat kunnen dragen,
- een horizontale, vlakke ondergrond hebben om vervormingen aan het apparaat of beschadiging van de pootjes te voorkomen.

D INSTALLATIE EN MONTAGE

D.1 Inleiding



WAARSCHUWING

Zie "WAARSCHUWING EN VEILIGHEIDSINFORMATIE".

Om de goede werking van het apparaat te garanderen en om de veilige omstandigheden tijdens het gebruik te handhaven dient u de aanwijzingen die in dit hoofdstuk opgenomen zijn nauwkeurig op te volgen.

Controleer nadat het apparaat op zijn plaats is gezet of het waterpas staat en pas de stand, indien nodig, aan. Als het apparaat niet waterpas staat kan dit leiden tot een slechte werking.



PAS OP

Houd de ventilatie-openingen in de behuizing van het apparaat en in de inbouwstructuur vrij van obstructies.

D.2 Verantwoordelijkheden van de klant

De taken, vereisten en werkzaamheden die de Klant moet uitvoeren zijn de volgende:

- controleer of de vloer, waarop het apparaat geplaatst wordt, waterpas is;
- zorg dat u over een geaard stopcontact beschikt waarvan de capaciteit geschikt is met het oog op het opgenomen vermogen dat op het typeplaatje staat vermeld;



LET OP:

Raadpleeg voor informatie m.b.t. de elektrische aansluiting "A.10 Elektrische aansluitingen".

D.3 Instructies voor het uitpakken

Verricht de volgende handelingen om het apparaat uit te pakken:

- snijd, indien aanwezig, de spanbanden door en verwijder de beschermende folie, pas op dat het plaatwerk niet beschadigd raakt door eventueel gebruikte scharen of messen;
- Verwijder, indien aanwezig, de kap (van karton), de hoeken van polystyreen en de verticale beschermstukken;
- bij apparaten met een roestvrijstalen oppervlakken, de beschermende folie heel langzaam verwijderen, zonder deze te scheuren om te voorkomen dat er lijmresten achterblijven;
- als dit toch gebeurt moet u de lijmresten met een niet bijtend oplosmiddel verwijderen en het oppervlak vervolgens goed afspoelen en afdrogen;
- het wordt geadviseerd alle roestvrij stalen oppervlakken te behandelen met een in vaseline-olie gedoopte doek, hierdoor ontstaat een beschermend laagje.

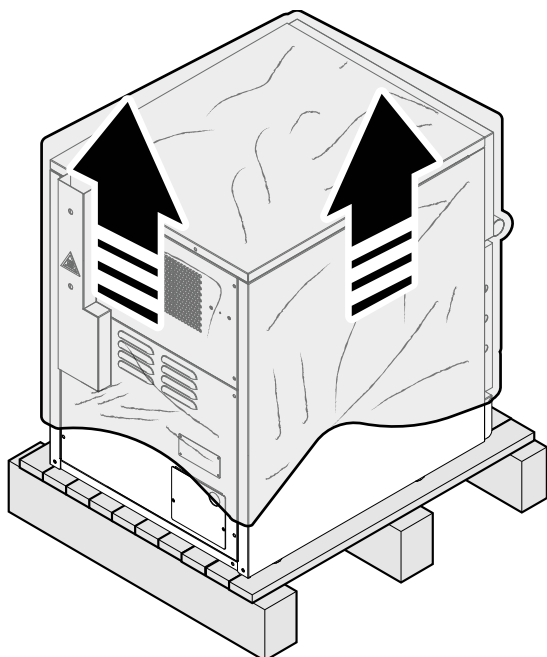
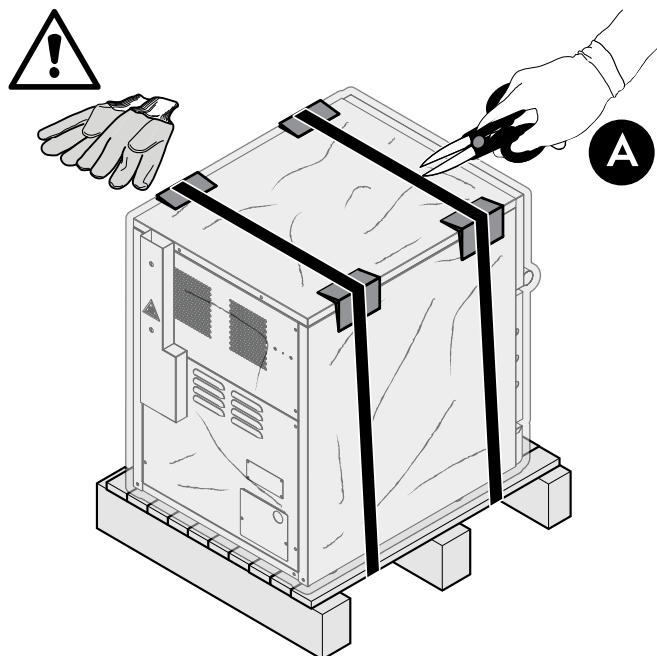
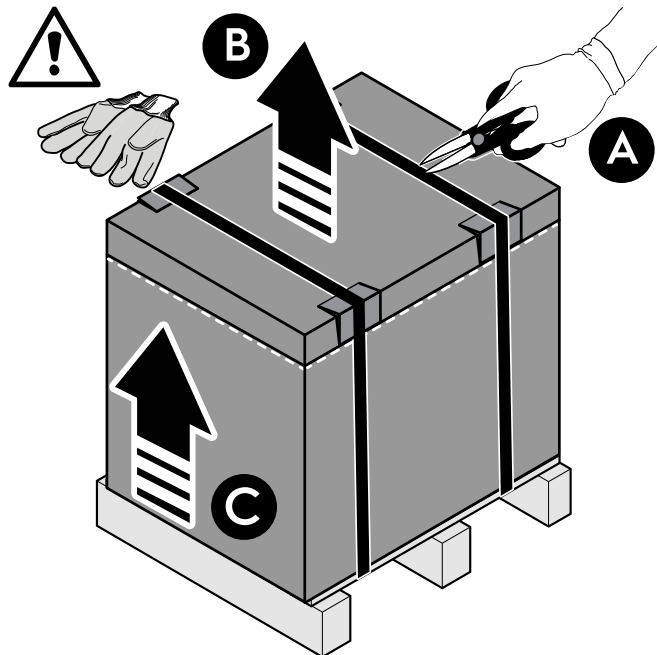

D.4 Verwijdering verpakking



D.5 Het weggooien van de verpakking

Het verpakkingsmateriaal moet worden weggegooid in overeenstemming met de voorschriften die van toepassing zijn in het land waar het apparaat gebruikt wordt. Alle materialen die gebruikt zijn voor de verpakking zijn milieuvriendelijk.

Ze kunnen zonder gevaar bewaard worden, ze kunnen gerecycled worden of verbrand worden in een afvalverbrandingsinstallatie. De kunststof componenten die eventueel gerecycled kunnen worden zijn als volgt aangeduid:

	Composteerbaar <ul style="list-style-type: none">• Buitenverpakking
	Polyethyleen <ul style="list-style-type: none">• Riempjes
	Polyethyleenschuim <ul style="list-style-type: none">• Verpakking accessoires

De onderdelen van hout en karton kunnen tot afval verwerkt worden met inachtneming van de in het land van gebruik geldende voorschriften.

D.6 Plaatsing

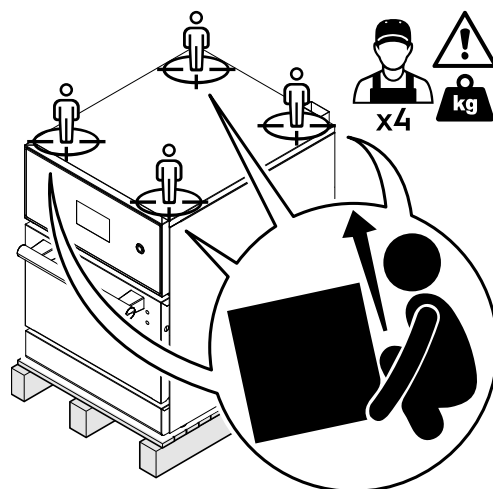
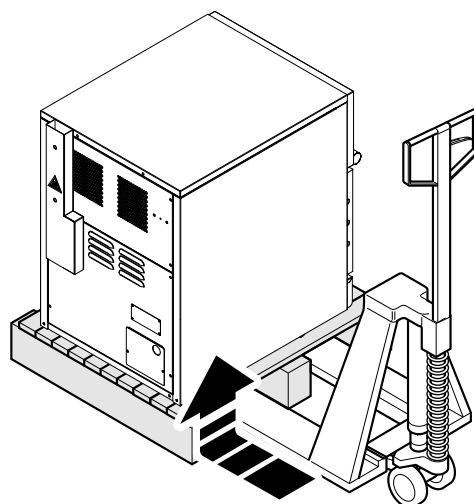

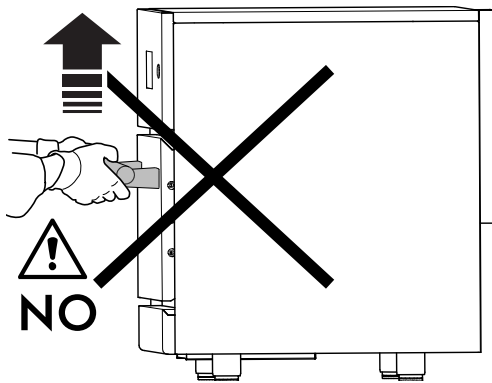

D.7 Installatie van de voetjes

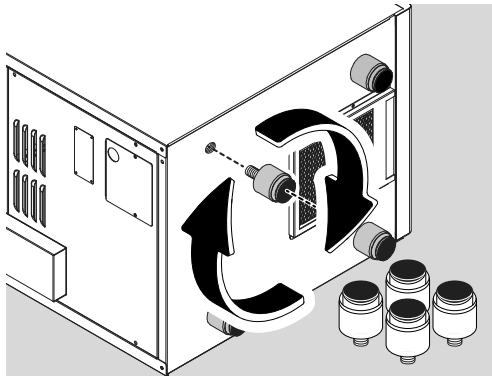

D.8 Installaties afstandhouders achterzijde

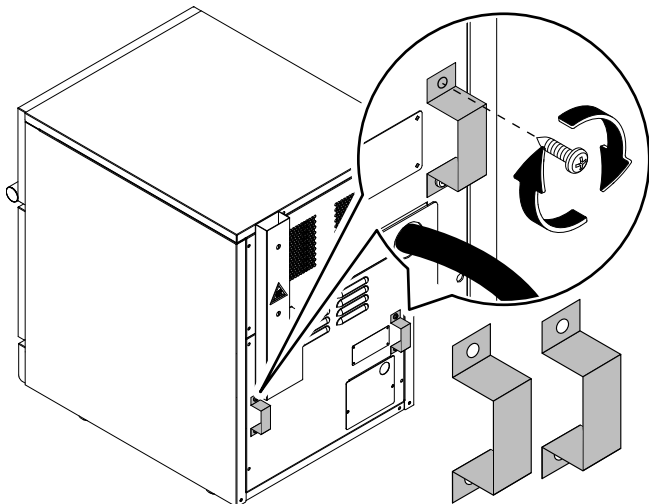

D.9 Ruimtelimieten van het apparaat

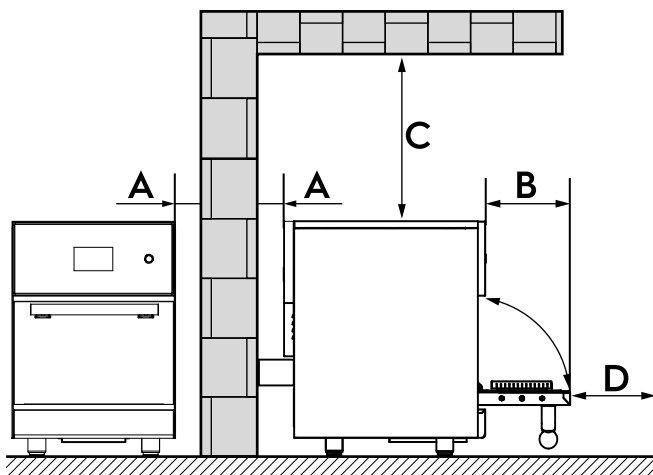

A	mm	60
B	mm	255

C	mm	140
D	mm	500 ¹

1. Min distance for the passages enabling personnel to operate on the appliance.

D.10 Elektrische aansluitingen



WAARSCHUWING

Zie "A.10 Elektrische aansluitingen".



BELANGRIJK

- De aansluiting op het elektriciteitsnet dient op grond van de in het land van gebruik geldende richtlijnen en voorschriften te worden uitgevoerd.
- Reparatie- en onderhoudswerkzaamheden mogen uitsluitend worden uitgevoerd door vakmensen en met rechtstreekse goedkeuring van de fabrikant of door erkende hulpcentra.
- Controleer of de elektrische voeding van de installatie voorbereid is en geschikt is voor de effectieve spanningsbelasting, en bovendien vakkundig is uitgevoerd volgens de geldende voorschriften in het land van gebruik.
- Verzeker u ervan dat de voedingsspanning van het apparaat zoals aangegeven op het typeplaatje overeenkomt met de netspanning.
- Zorg ervoor dat het stopcontact op de juiste manier geaard is.
- Installeer een hoofdschakelaar met magnetothermisch uitschakelsysteem bovenstrooms van het apparaat om het te kunnen isoleren van de rest van de installatie. De opening tussen de contacten en de maximale lekstroom dienen in overeenstemming te zijn met de geldende voorschriften.
- Steek pas aan het einde van de installatie de hoofdstekker in het stopcontact.
- Gebruik altijd een aardlekschakelaar die correct geïnstalleerd is.
- De stekker moet ook bereikbaar blijven nadat het apparaat op de definitieve plaats is gezet. Zorg ervoor dat de stekker niet wordt geplet door het apparaat. Een beschadigde voedingskabel kan oververhit raken en in brand vliegen of kortsluiting veroorzaken.
- Gebruik geen adapters en verlengsnoeren voor meerdere stekkers.
- Trek niet aan de voedingskabel om het apparaat los te koppelen. Trek altijd de stekker uit het stopcontact.
- Raak de voedingskabel of de stekker niet aan met natte handen.
- Als het voedings snoer vervangen moet worden, neem dan contact op met iemand van de technische dienst en vervang hem door originele reserveonderdelen.
- De uitrusting moet ook zijn opgenomen in een equipotentiaalsysteem, waarvan de aansluiting moet zijn uitgevoerd met schroeven "EQ" (zie "Installatieschema") aangegeven door het symbool ∇ . De equipotentiaal draad moet een minimale doorsnede hebben van 10 mm².

D.10.1 INSTRUCTIES VOOR AARDING



WAARSCHUWING

- Oneigenlijk gebruik van de aarding kan leiden tot kans op een elektrische schok.
- Aarding is verplicht, met gebruik van een groene geleider.

Dit apparaat moet geaard worden.

In het geval van kortsluiting, verkleint aarding de kans op elektrische schokken door een ontsnappingsdraad voor de elektrische stroom te verschaffen.

Dit apparaat is uitgerust met een snoer met een geaarde draad en een geaarde stekker.

De stekker moet in een stopcontact worden gestoken dat op de juiste wijze is geïnstalleerd en geaard.

Gebruik geen verlengsnoer als het voedings snoer te kort is, laat een gekwalificeerd elektricien of technicus een stopcontact in de buurt van het apparaat installeren.



LET OP:

Raadpleeg een gekwalificeerd elektricien of technicus als u de instructies voor het aarden niet volledig begrijpt of als er twijfel bestaat of het apparaat op de juiste wijze is geaard.

E NORMAAL GEBRUIK VAN HET APPARAAT

VOORZORGSMAATREGELEN VOOR VEILIG GEBRUIK OM MOGELIJKE BLOOTSTELLING AAN OVERMATIGE MICROGOLFENERGIE TE VERMIJDEN

- Probeer niet om dit apparaat te gebruiken terwijl de deur open staat. Dit kan leiden tot schadelijke blootstelling aan microgolvenenergie.
- Plaats geen voorwerpen tussen de deur en de binnenrand van de deur en vermijd vuil of resten schoonmaakmiddel op de afsluitende oppervlakken.
- Gebruik het apparaat niet als het beschadigd is. Het is in het bijzonder van belang dat de deur van het apparaat goed afsluit en dat er geen schade is aan de:
 - deur (niet uitgelijnd);
 - scharnieren (kapot of los geraakt).
- Het apparaat mag uitsluitend worden aangepast of gerepareerd door gekwalificeerd onderhoudspersoneel.

E.1 Kenmerken van het personeel dat bevoegd is ingrepen te verrichten aan het apparaat

De klant moet ervoor zorgen dat het personeel voldoende is geschoold en over voldoende vaardigheden beschikt voor normaal gebruik van het apparaat.

Degene die belast is met deze handeling moet:

- zij lezen en begrijpen de handleiding;
- zij krijgen scholing en training die past bij hun taken, om deze veilig te kunnen bedienen;
- zij krijgen specifieke scholing over het correcte gebruik van het apparaat.



BELANGRIJK

De klant moet controleren of het eigen personeel de gegeven instructies begrepen heeft, in het bijzonder voor wat betreft de aspecten betreffende de veiligheid en de hygiëne op het werk bij het gebruik van het apparaat.

E.2 Basisvereisten voor gebruik van het apparaat

- Kennis van de technologie en specifieke ervaring met de bediening van het apparaat.
- Algemene basiskennis en technische basiskennis op voldoende niveau om de inhoud van de handleiding te kunnen lezen en begrijpen; met inbegrip van de juiste interpretatie van de tekeningen, symbolen en pictogrammen.
- Voldoende kennis om op een veilige manier de ingrepen waartoe hij bevoegd is en die in de handleiding gespecificeerd zijn, uit te voeren.
- Kennis van de voorschriften met betrekking tot hygiëne en veiligheid op het werk.

E.3 Geschikt voedsel

Alle levensmiddelen zijn geschikt, BEHALVE:

- “Levensmiddelen die zijn geclassificeerd als vette rauwe eiwitten” (inclusief kip met been en huid, rauw hamburgervlees, rauwe bacon, rauwe worst);

- hele eieren;
- voedsel dat alcohol bevat

E.4 Geschikt kookgerei



BELANGRIJK

Bekijk onderstaande lijst zorgvuldig voordat u de oven gebruikt.

Hittebestendige houders	
Gehard glas	✓
Glaskeramik	✓
Aardewerk (email, aardewerk, keramiek)	✓
 PAS OP Gebruik geen houders met metalen ornamenten.	

Metalen plaat	
Metalen plaat (kan alle andere metalen houders niet gebruiken). ¹	✓
 PAS OP Bereid geen voedsel rechtstreeks op de bodem van de oven.	

1. Plaats hem alleen op een plank in de ovenruimte

Plastic houders	
Speciale plastic houders die geschikt zijn voor gebruik in ovens. ¹	✓

1. Controleer zorgvuldig of de plastic houder tegen middelhoge temperaturen kan

Servies	
Niet gebruiken: <ul style="list-style-type: none"> • brandbare houder (papier/karton); • Folie. 	✗

 **WAARSCHUWING**
Brandgevaar.

Overige instrumenten	
Afdichtkraan, etiket	✗
Servies	✗
Temperatuursensor	✗

 **PAS OP**
Tijdens het verwarmen mag er geen kookgerei in de oven aanwezig zijn.

F PRODUCTBESCHRIJVING

F.1 Inleiding

In vergelijking met traditionele ovens, verkort dit apparaat de bereidingstijd aanzienlijk, zonder in te leveren op kwaliteit.

Receptparameters kunnen gemakkelijk worden ingesteld en opgeslagen. Het is mogelijk om maximaal 1024 recepten op te slaan.

Voor elk recept kunnen maximaal 15 bereidingsstappen worden ingesteld.

In elke stap kunnen de tijd, temperatuur, ventilatorsnelheid en het magnetronvermogen worden ingesteld, waardoor verschillende fasen gecombineerd kunnen worden voor de beste kookresultaten.

F.2 Plaats van het typeplaatje

Het typeplaatje zit op het achterpaneel van het apparaat.



BELANGRIJK

Raadpleeg de gegevens op het typeplaatje van het apparaat, voor contact met de klantenservice of de fabrikant.

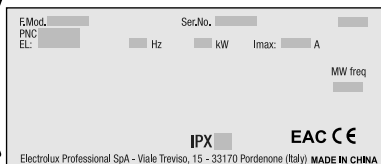
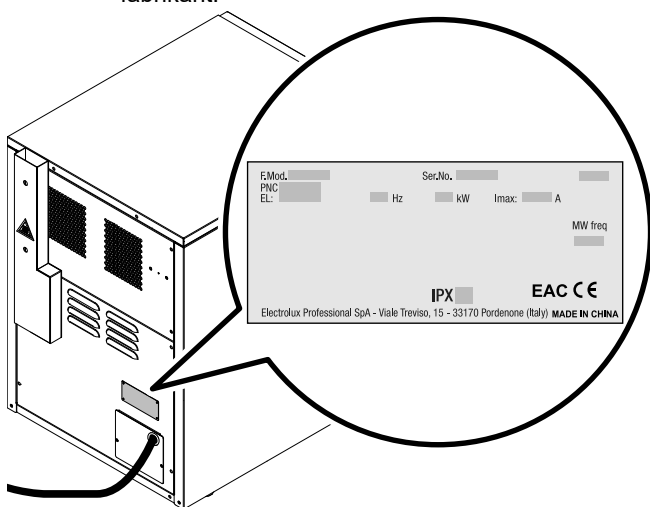

F.3 Identificatiegegevens van het apparaat en van de fabrikant

Het typeplaatje bevat de gegevens m. b. t de identificatie en technische gegevens van het product.

Een voorbeeld van het merk- of typeplaatje dat op het apparaat zit is hieronder weergegeven:

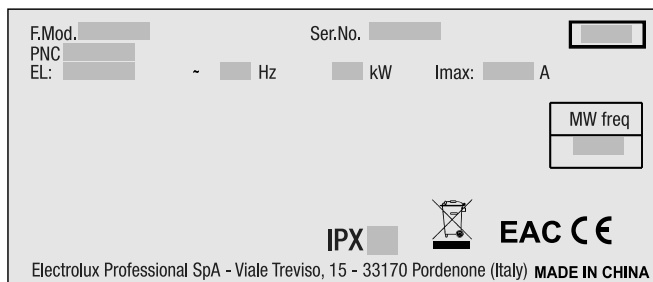

Hier volgt een lijst van de betekenis van de verschillende informatie op het plaatje:

F.Mod.	fabrieksomschrijving van het product
Comm.Mod.	commerciële omschrijving
PNC	productiecode
Ser.No.	serienummer
Type ref.	certificeringsgroep van het apparaat
V	voedingsspanning
Hz	voedingsfrequentie
kW	opgenomen vermogen
A	opgenomen stroom
MW freq	frequentie microgolven



WEEE-symbool

IPX3

beschermingsgraad tegen stof en water

F.4 Overzicht apparaat

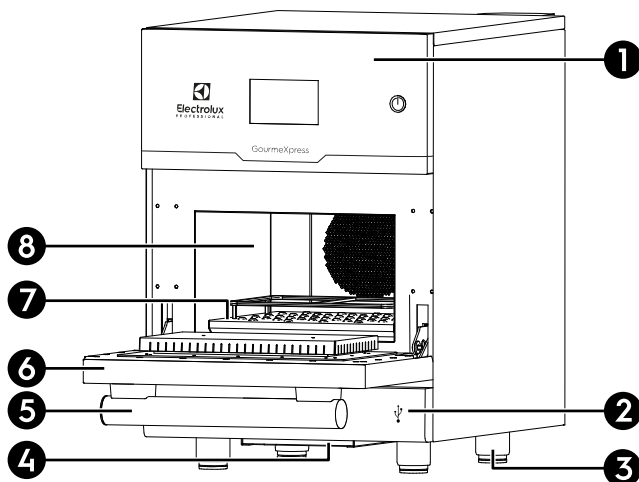

1 Bedieningspaneel

2 USB poort



LET OP:
Verwijder het onderste paneel om bij de usb-poort te kunnen komen.

3 Verstelbare voetjes

4 Luchtfilteringang

5 Handgreep deur

6 Deur

7 Uitneembaar onderste rek

8 Ovenruimte

F.4.1 USB-poort

1. Demonteer het usb-voorpaneel van het onderste deel van het apparaat.

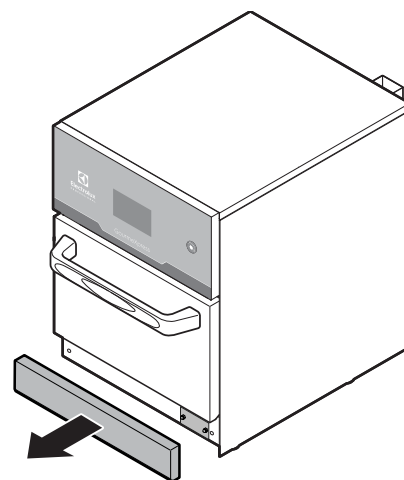

LET OP:
Het paneel is vergrendeld door middel van magneten en pennen.

2. Schroef de twee dopmoeren los om het beschermpaneel te verwijderen.

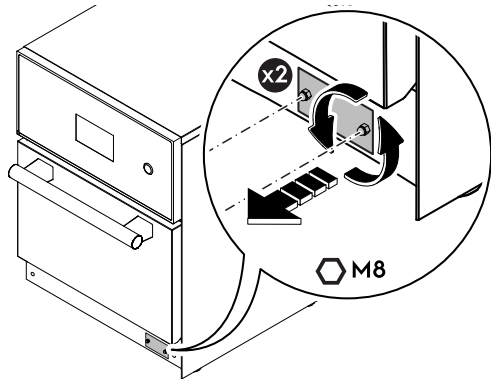

3. Verwijder de stofkap van de usb. Draai de dop naar links of naar rechts om hem te openen. Steek de usb-drive erin.

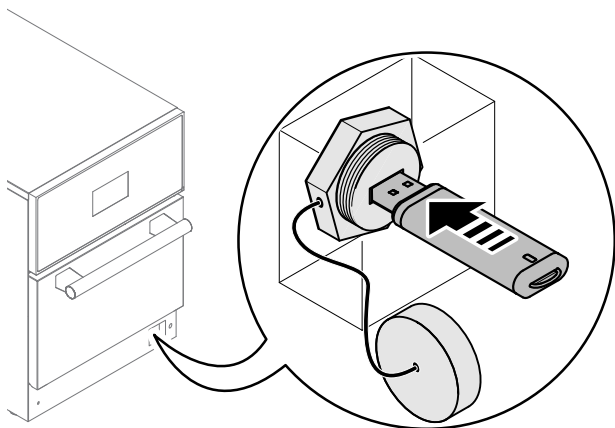

F.4.2 Meegeleverde accessoires

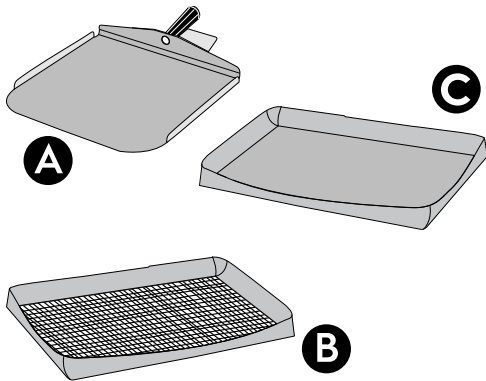

A Ovenschep¹



BELANGRIJK
Installeer de steun voor de ovenschep bovenop het apparaat.

B anti-aanbakplaat met gaas¹

C anti-aanbakplaat¹

1. Niet geschikt voor reiniging in vaatwassers



BELANGRIJK
De ovenschep en het uitneembare onderste rek zijn niet bedoeld voor rechtstreeks contact met voedsel.

F.5 Bedieningspaneel

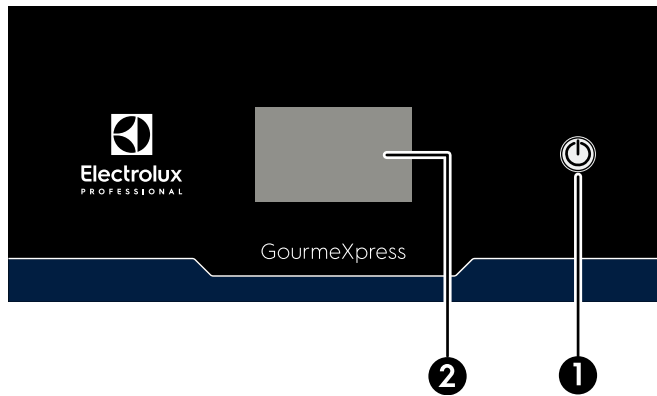

- | | |
|----------|---|
| 1 | ON/OFF-toets
Druk op deze knop om het apparaat in- of uit te schakelen |
| 2 | Display met aanraakscherm |

F.6 Display met aanraakscherm

Dit apparaat wordt bediend met gebruik van een display met aanraakscherm met aanraakgevoelige symbolen.

Raak de symbolen op het scherm aan om de gevraagde functies te activeren of om informatie met betrekking tot het apparaat, de bereidingscyclus of eventuele storingen te bekijken.



LET OP:

Met dit type display met aanraakscherm kunt u onder alle normale werkomstandigheden bepaalde instellingen starten, stoppen of wijzigen:

- handen met handschoenen;
- natte of vieze vingers.

Belangrijkste symbolen aanraakscherm

	Symbool opstarten/uitschakelen
	Symbool start bereiding
	Symbool pauzeer bereiding
	Symbool stop bereiding
	Symbool afkoelen
	Symbool voorverwarmen
	Symbool temperatuur ovenruimte (de oven heeft de ingestelde temperatuur bereikt)
	Symbool programma aanpassen
	Symbool instellingen
	Symbool pijltje naar links
	Symbool pijltje naar rechts
	Symbool terug
	Symbool magnetron
	Symbool ventilatorsnelheid [<i>impingement</i>]
	Symbool annuleren
	Symbool bevestigen
	Symbool belangrijke melding

G CONFIGURATIE APPARAAT

G.1 Ga naar het menu instellingen

Druk op de toets "ON/OFF" (AAN/UIT) om het apparaat aan te zetten.

Wacht tot op de display onderstaand scherm wordt getoond.

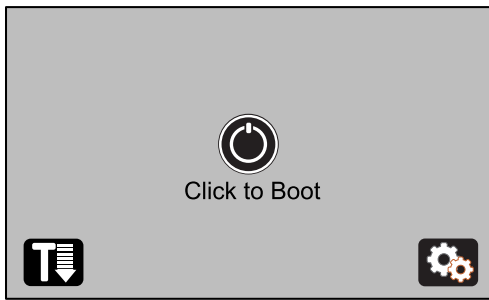

Raak het symbool  aan om naar het instellingenmenu te gaan.

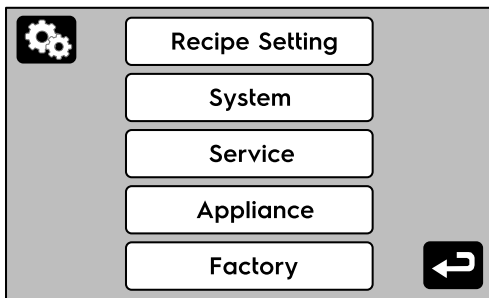

G.2 Instellingen gebruikersinterface

Raak de "System"-toets (Systeem-toets) aan om de gebruikersinterface in te stellen.



Op de display wordt onderstaand menu getoond.

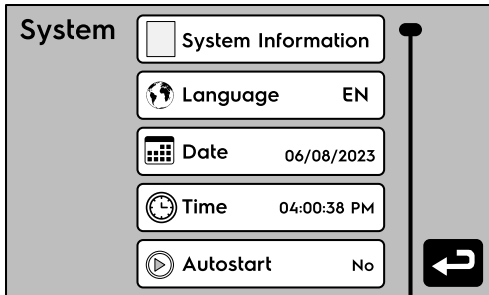

System Information (Systeeminformatie)	Technische gegevens van het apparaat
Language (Taal)	Lijst met alle beschikbare talen
Date (Datum)	Stel de huidige datum in
Time (Tijd)	Stel de huidige tijd in
Auto Start (automatische start)	Stel de tijd in waarop de oven automatisch moet worden gestart
System Pass-code (Toegangscode systeem)	Stel het wachtwoord in om naar het "Systeemmenu" te gaan
Energy Save Mode (Energiespaarstand)	Stel in na hoeveel tijd het apparaat naar de energiespaarstand moet gaan

G.2.1 System Information (Systeeminformatie)



LET OP:

Gedetailleerde informatie over het apparaat en geïnstalleerde software die wordt gebruikt door de onderhoudsmonteur om het apparaat op unieke wijze te identificeren.

G.2.2 Taal instellen

Raak de "Language"-toets (taaltoets) aan om de juiste taal in te stellen.



De beschikbare talen zijn: EN-ZH-ES-FR-DE-PL-NL-RU-IT.

Raak deze toets herhaaldelijk aan om de landafkorting te wijzigen.

Op de display wordt onmiddellijk de nieuwe instelling getoond.

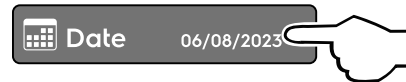

G.2.3 Datum instellen

Raak de "Date"-toets (datumtoets) aan om de huidige datum in te stellen.



Op het volgende scherm kunnen dag, maand en jaar worden ingesteld.



Bevestig uw keuze met het symbool "Bevestigen"  of raak het symbool "Annuleren"  aan om het scherm te verlaten zonder op te slaan.



G.2.4 Tijd instellen

Raak de "Time"-toets (tijdtoets) aan om de huidige tijd in te stellen.

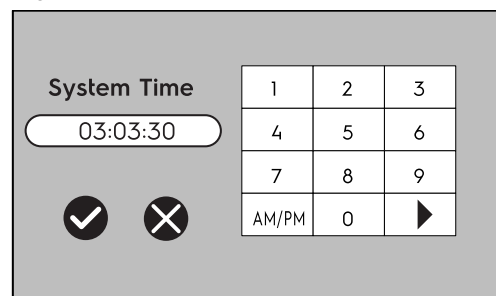

Op het volgende scherm kunnen uren, minuten en seconden worden ingesteld.



Bevestig uw keuze met het symbool "Bevestigen"  of raak het symbool "Annuleren"  aan om het scherm te verlaten zonder op te slaan.

G.2.5 Auto start instellen



BELANGRIJK

Zorg ervoor dat de huidige tijd is ingesteld als u de "Auto Start"-functie wilt gebruiken.

Raak de "Auto Start"-toets aan als u deze functie wilt inschakelen.



Het is mogelijk om het apparaat te programmeren om op de gewenste tijd in te schakelen met de temperatuur ingesteld volgens een vooraf ingesteld recept.

Het apparaat moet hiervoor in de standbystand staan, stel in wanneer het apparaat moet inschakelen en kies een recept uit de lijst.

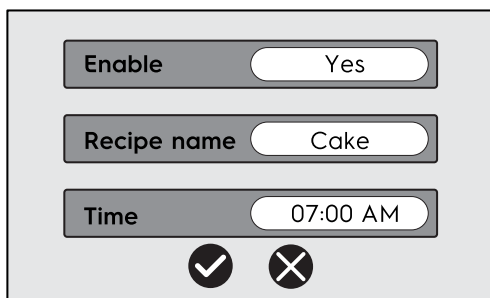

Bevestig uw keuze met het symbool "Bevestigen" ✓ of raak het symbool "Annuleren" ✗ aan om het scherm te verlaten zonder op te slaan.

G.2.6 Systeemtoegangscode instellen

Raak de toets "System Passcode" (Systeemtoegangscode) aan om een toegangscode in te stellen voor toegang tot het systeemmenu.



Selecteer "YES" (JA) om deze functie te activeren en voer de toegangscode in:

- min. 1 teken;
- max. 6 tekens.



BELANGRIJK

Begin de toegangscode niet met "0".

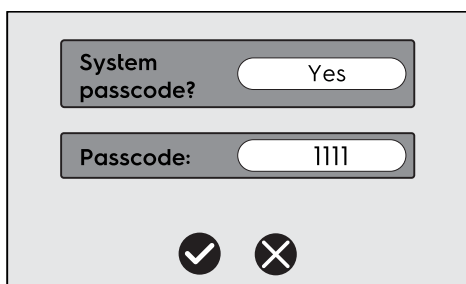

Bevestig uw keuze met het symbool "Bevestigen" ✓ of raak het symbool "Annuleren" ✗ aan om het scherm te verlaten zonder op te slaan.

G.2.7 Energy save mode (Energiespaarstand)

Raak de toets "Energy save mode" (energiespaarstand) aan om in te stellen na hoeveel tijd het apparaat naar de energiespaarstand moet gaan.



LET OP:

Het aftellen begint bij de laatste interactie met het aanraakscherm en niet wanneer de ingestelde temperatuur is bereikt.

Raak deze toets herhaaldelijk aan om de uitgestelde tijd voor de energiespaarstand te wijzigen.

Energy Save Mode 05



Wanneer de energiespaarstand geactiveerd is:

- wordt de helderheid van de display verlaagd;



LET OP:

De helderheid van het scherm wordt niet verlaagd als de waarde die is ingesteld in de "Backlight Dim Time" (Dimtijd achtergrondverlichting) in het apparaatmenu "00.00.00" is.

- de temperatuur in de ruimte keer terug naar de voorverwarmingstemperatuur die is ingesteld (zie H.1.1 *Een temperatuurwaarde voor de voorverwarming veranderen*);
- de ventilator in de ruimte start op grond van de parameter die is ingesteld in "Preheat Hi Fan Speed" (hoge ventilatorsnelheid voorverwarmen) (zie G.4.18 *Preheat Hi Fan Speed (Hoge ventilatorsnelheid voorverwarmen)*).

De instelwaarden zijn:

00	functie niet actief
05	min waarde
30 ¹	max waarde

1. Elke stap verhoogt de waarde met 5 minuten

G.3 Instellingen servicemenu

Alleen gespecialiseerd personeel kan alle instellingen van het "Service menu" (servicemenu) bekijken en wijzigen.

Raadpleeg voor gedetailleerde informatie het servicehandboek.



LET OP:

Dit menu wordt met een toegangscode beschermd tegen niet-geautoriseerde toegang.

G.4 Instellingen apparaatmenu

Raak het terug-symbool ↩ aan om terug te gaan in het hoofdinstellingenmenu.

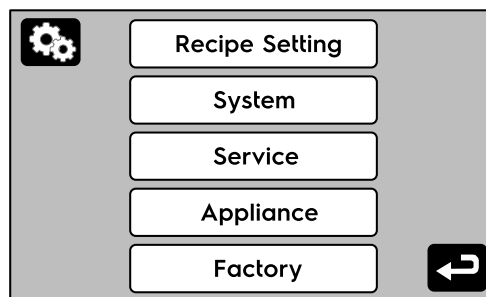

Raak de "Appliance"-toets (apparaattoets) aan om de apparaatinstellingen in te stellen.



Op de display wordt onderstaand menu getoond.

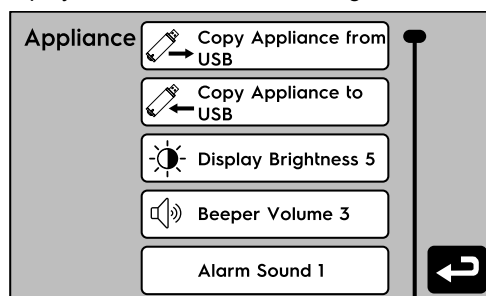

Schuif de navigatiebalk naar beneden om alle beschikbare functies te bekijken.

G.4.1 Kopieer apparaat van/naar usb	Kopieer apparaatgegevens van usb naar oven
G.4.1 Kopieer apparaat van/naar usb	Kopieer apparaatgegevens van oven naar usb
G.4.2 Helderheid van de display	Stel de helderheid van de display in
G.4.3 Volume pieper	Stel het volume van het geluidssignaal in
G.4.4 Alarmgeluid	Stel de toon van het geluidssignaal in
G.4.5 Temperatuureenheid	Instellen °C of °F
G.4.6 Afbeelding recept bewerken	wijzigen, toevoegen of wissen receptafbeelding
G.4.8 Toegangscode apparaat	Stel de numerieke toegangscode in om naar het "Appliance menu" (apparaatmenu) te gaan
G.4.9 Demo-stand	Stel de demonstratiestand in voor tentoonstellingen
G.4.10 Restore Factory Default (Standaard fabrieksinstellingen terugzetten)	Zet het apparaat terug op de standaard fabrieksinstellingen
G.4.11 Update Firmware (Firmware bijwerken)	Huidige firmware bijwerken LET OP! Alleen voor gespecialiseerd personeel
G.4.12 Backlight Dim Time (Dimtijd achtergrondverlichting)	Stel de dimtijd van de achtergrondverlichting van de display in
G.4.13 Show Recipe Details (Receptdetails tonen)	Bereidingsdetails tijdens de bereidingscyclus tonen of verbergen
G.4.14 Use Expiration (Vervaldatum voor gebruik)	Stel de vervaldatum voor gebruik in. Als deze verloopt, moet de toegangscode worden ingevoerd om door de hoofdinterface te navigeren.
G.4.15 Recipe Barcode Enabled (Streepjescode recept ingeschakeld)	Schakel de streepjescodelezer in om recepten terug te halen.
G.4.16 Alarm Type (Type alarm)	Stel in wanneer tijdens de bereidingscyclus de alarmmelding verschijnt.
G.4.17 Preheat Low Fan Speed (Lage ventilatorsnelheid voorverwarmen)	Stel de ventilatorsnelheid in tijdens de inactieve tijd van het apparaat.
G.4.18 Preheat Hi Fan Speed (Hoge ventilatorsnelheid voorverwarmen)	Stel de ventilatorsnelheid in tijdens de voorverwarmingsfase.
G.4.19 Cool Down Fan Speed (Ventilatorsnelheid afkoelen)	Stel de ventilatorsnelheid in tijdens de afkoelingsfase.

G.4.1 Kopieer apparaat van/naar usb

Steek de usb-drive in de usb-poort. Raadpleeg F.4.1 **USB-poort** voor de instructies.

Raak de bijbehorende toets aan. Wacht tot op de display het einde van de handeling wordt getoond.

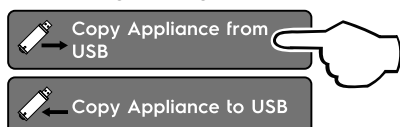

U kunt alle instellingen van het "Appliance menu" (Apparaatmenu) uploaden of downloaden.

G.4.2 Helderheid van de display

Raak de toets "Display Brightness" (Helderheid display) aan om de helderheid van de display in te stellen.



Raak deze toets herhaaldelijk aan om de helderheid van de display te verhogen.

Op de display wordt onmiddellijk de nieuwe instelling getoond. Als u de hoogste waarde hebt bereikt, begint hij weer bij de laagste waarde.

- 1 = min
- 6 = max

G.4.3 Volume pieper

Raak de toets "Beeper Volume" (Volume pieper) aan om het volume van het geluidssignaal in te stellen.



Raak deze toets herhaaldelijk aan om het volume van het geluidssignaal te verhogen.

Het geluidssignaal klinkt onmiddellijk met de nieuwe instelling. Als u de hoogste waarde hebt bereikt, begint hij weer bij de laagste waarde.

- 1 = min
- 7 = max

G.4.4 Alarmgeluid

Raak de toets "Alarm Sound" (Alarmgeluid) aan om het nieuwe geluid voor optredende alarmen in te stellen.



Raak deze toets herhaaldelijk aan om het type geluid voor optredende alarmen te wijzigen.

Als u het laatste geluid hebt bereikt, begint hij weer bij het eerste geluid.

- 1 = eerste
- 13 = laatste

G.4.5 Temperatuureenheid

Raak de toets "Temperature Unit" (Temperatuureenheid) aan om °C (Celsius) of °F (Fahrenheit) in te stellen.



G.4.6 Afbeelding recept bewerken

Raak de toets "Edit Recipe image" (Afbeelding recept bewerken) aan om afbeeldingen van recepten toe te voegen of te verwijderen.

i **LET OP:**
Het bestandsformaat voor de afbeelding is "PNG". Aanbevolen afmetingen voor de afbeelding zijn 113 pixels horizontaal en 84 pixels verticaal. De afbeelding mag niet groter zijn dan 100 kB.

! **BELANGRIJK**
De nieuwe afbeeldingen moeten worden opgeslagen op een lege usb flashdrive.



Op de display wordt onderstaand scherm getoond.

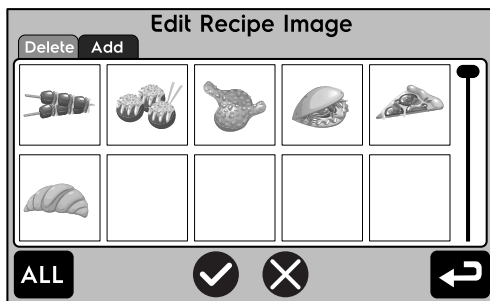

Delete-toets (Verwijderen)

- raak het kader van de afbeelding aan om hem te selecteren of raak de toets "ALL" (ALLES) aan om alle opgeslagen afbeeldingen te selecteren;
- als de afbeelding geselecteerd is, wordt het kader ervan groen;
- bevestig uw keuze met het symbool "Bevestigen" ✓ of raak het symbool "Annuleren" ✗ aan om het scherm te verlaten zonder op te slaan.

Toets Add (toevoegen)

- Steek de usb-flashdrive met de nieuwe afbeeldingen in de usb-poort (F.4.1 USB-poort). Raak de toets "Add" (Toevoegen) aan op de display "edit recipe Image" (afbeelding recept bewerken).
- Wacht tot op de display het einde van de handeling wordt getoond.

G.4.7 Toegangscode recept

Raak de toets "Recipe Passcode" (Toegangscode recept) aan om een toegangscode in te stellen voor toegang tot het menu "Recipe Setting" (Instelling recept).



Selecteer "YES" (JA) om deze functie te activeren en voer de toegangscode in:

- min. 1 teken;
- max. 6 tekens.



BELANGRIJK

Begin de toegangscode niet met "0".

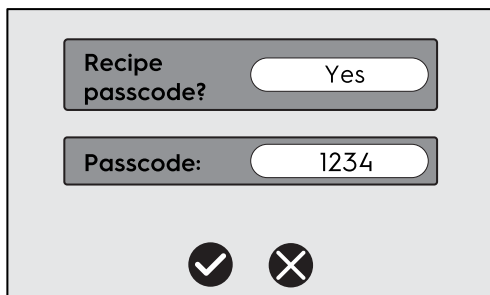

bevestig uw keuze met het symbool "Bevestigen" ✓ of raak het symbool "Annuleren" ✗ aan om het scherm te verlaten zonder op te slaan.

G.4.8 Toegangscode apparaat

Raak de toets "Appliance Passcode" (Toegangscode apparaat) aan om een toegangscode in te stellen voor toegang tot het "Appliance Menu" (Apparaatmenu).



- Selecteer "YES" (JA) om deze functie in te schakelen;
- voer de toegangscode in;
 - min. 1 teken;
 - max. 6 tekens.



BELANGRIJK

Begin de toegangscode niet met "0".

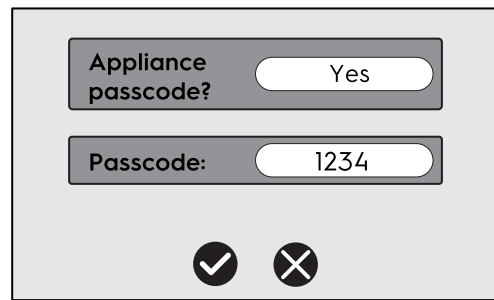

bevestig uw keuze met het symbool "Bevestigen" ✓ of raak het symbool "Annuleren" ✗ aan om het scherm te verlaten zonder op te slaan.

G.4.9 Demo-stand

Raak de "Demo Mode"-toets (Demo-stand) aan als u deze functie wilt inschakelen.

Raak deze toets opnieuw aan om hem uit te schakelen.



Als "Demo mode" (Demo-stand) is geactiveerd, kan het standaardgebruik van het apparaat (instellingen, bereidingscyclus etc.) gesimuleerd worden, maar de verwarmingselementen en ventilatoren zijn uitgeschakeld.



PAS OP

In de "Demo Mode" (Demo-stand) kunnen apparaatinstellingen worden gewijzigd of teruggesteld (inclusief toegangscode, recepten, tellers).

G.4.10 Restore Factory Default (Standaard fabrieksinstellingen terugzetten)

Raak de toets "Restore Factory Default" (Standaard fabrieksinstellingen terugzetten) aan om de fabrieksinstellingen terug te zetten.



BELANGRIJK

Deze handeling kan alleen door gespecialiseerd personeel uitgevoerd worden. Met verkeerde stappen kan het juiste functioneren van het apparaat in het geding komen.



LET OP:

Raadpleeg voor gedetailleerde informatie het servicehandboek.

G.4.11 Update Firmware (Firmware bijwerken)

Raak de toets "Update Firmware" (Firmware bijwerken) aan om de firmware van het apparaat bij te werken.



BELANGRIJK

Deze handeling kan alleen door gespecialiseerd personeel uitgevoerd worden. Met verkeerde stappen kan het juiste functioneren van het apparaat in het geding komen.



LET OP:

Raadpleeg voor gedetailleerde informatie het servicehandboek.

G.4.12 Backlight Dim Time (Dintijd achtergrondverlichting)

Raak de toets "Backlight Dim Time" (Dintijd achtergrondverlichting) aan om de dintijd van de achtergrondverlichting in te stellen (d.w.z. na hoeveel minuten de display de helderheid vermindert).

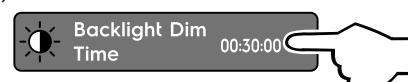



Voer de gevraagde waarde in.

Bevestig uw keuze met het symbool "Bevestigen" ✓ of raak het symbool "Annuleren" ✗ aan om het scherm te verlaten zonder op te slaan.

G.4.13 Show Recipe Details (Receptdetails tonen)

Raak de toets "Show Recipe Details" (Receptdetails tonen) aan om de mogelijkheid om receptdetails te tonen en eventueel te wijzigen aan het begin van een bereidingscyclus in- of uit te schakelen.



Details die zichtbaar kunnen worden gemaakt zijn:

- totale tijdsduur;
- bereidingstemperatuur;
- percentages magnetron en impingement voor elke bereidingsfase.



LET OP:

Voordat de bereidingscyclus wordt gestart, is het mogelijk om de programma-instellingen te wijzigen en het programma te starten met nieuwe waarden, als Show Recipe details (Receptdetails tonen) in Appliance setting (Apparaatinstelling) is ingeschakeld.

Pas op dat de nieuwe receptinstellingen niet worden overschreven in het oorspronkelijke recept!

Raak het symbool  voor de temperatuursensor aan en houd hem vast om de actuele temperatuur van de ruimte te controleren.

G.4.14 Use Expiration (Vervaldatum voor gebruik)

Raak de toets "Use Expiration" (Vervaldatum voor gebruik) aan om de gebruikstijd van het apparaat in te stellen. Als de ingestelde tijd is verlopen, moet een wachtwoord worden ingevoerd om het apparaat te ontgrendelen.



- Selecteer "YES" (JA) om deze functie in te schakelen;
- voer de toegangscode in;
 - min. 1 teken;
 - max. 6 tekens.



BELANGRIJK

Begin de toegangscode niet met "0".

- stel de laatst beschikbare dag in waarop het apparaat gebruikt kan worden.

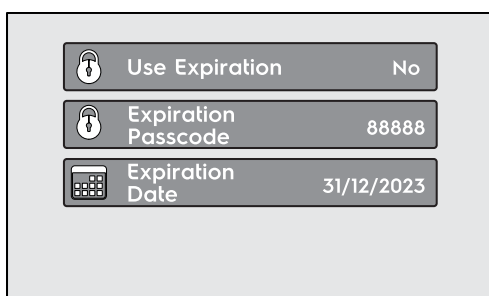

G.4.15 Recipe Barcode Enabled (Streepjescode recept ingeschakeld)

Raak de toets "Recipe Barcode Enable" (Streepjescode recept ingeschakeld) aan om de optie om het recept terug te halen door een streepjescode te lezen met een streepjescodescanner in- of uit te schakelen.



BELANGRIJK

- Bij het creëren van een nieuw recept in het menu "Recipe Setting" (Receptinstelling), moet het worden opgeslagen samen met het streepjescodeveld.
- Het toetsenbord van het apparaat op de display en de streepjescode zijn hoofdlettergevoelig.
- Om deze functie in te schakelen, steekt u de Bluetooth usb-drive van de streepjescodescanner in de usb-poort. Raadpleeg F.4.1 *USB-poort* voor de instructies.

G.4.16 Alarm Type (Type alarm)

Raak de toets "Alarm Type" (Type alarm) aan om de mogelijkheid te hebben om een pop-upmelding in te stellen aan het einde van:

- elke bereidingsstap ("**Stage**") (Stap);
- vooraf ingestelde tijd ("**Time**") (Tijd).

Raadpleeg G.5 *Recipe Setting (Receptinstelling)*.



G.4.17 Preheat Low Fan Speed (Lage ventilatorsnelheid voorverwarmen)

Raak de toets "Preheat Low Fan Speed" (Lage ventilatorsnelheid voorverwarmen) aan om de ventilatorsnelheid in te stellen tijdens de inactieve tijd van het apparaat.

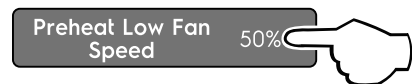

Raak deze toets herhaaldelijk aan om de snelheid van de ventilator te verhogen.

Op de display wordt onmiddellijk de nieuwe instelling getoond. Als u de hoogste waarde hebt bereikt, begint hij weer bij de laagste waarde.

- 10%= min
- 100% = max

G.4.18 Preheat Hi Fan Speed (Hoge ventilatorsnelheid voorverwarmen)

Raak de toets "Preheat Hi Fan Speed" (Hoge ventilatorsnelheid voorverwarmen) aan om de ventilatorsnelheid in te stellen tijdens de voorverwarmingsfase.



Raak deze toets herhaaldelijk aan om de snelheid van de ventilator te verhogen.

Op de display wordt onmiddellijk de nieuwe instelling getoond. Als u de hoogste waarde hebt bereikt, begint hij weer bij de laagste waarde.

- 10%= min
- 100% = max



LET OP:

Als de energiespaarstand is geactiveerd begint de ventilator in de ruimte op grond van de in "Preheat Hi Fan Speed (Hoge ventilatorsnelheid voorverwarmen)" ingestelde parameterwaarde.

G.4.19 Cool Down Fan Speed (Ventilatorsnelheid afkoelen)

Raak de toets "Cool Down Fan Speed" (Ventilatorsnelheid afkoelen) aan om de ventilatorsnelheid in te stellen tijdens de afkoelingsfase.

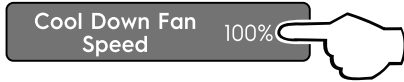

Raak deze toets herhaaldelijk aan om de snelheid van de ventilator te verhogen.

Op de display wordt onmiddellijk de nieuwe instelling getoond. Als u de hoogste waarde hebt bereikt, begint hij weer bij de laagste waarde.

- 10%= min
- 100% = max

G.5 Recipe Setting (Receptinstelling)

Raak het terug-symbool aan om terug te gaan in het hoofdinstellingenmenu.

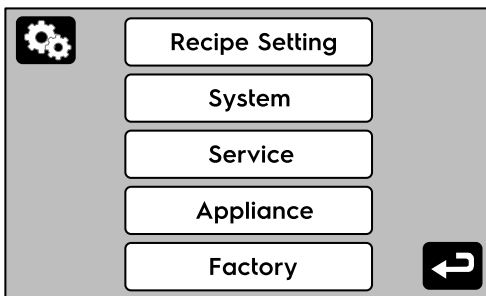

Raak de toets "Recipe Setting" (Receptinstelling) aan om de receptinstellingen te beheersen.



De display toont alle recepten die op het apparaat zijn opgeslagen.



ALL Raak dit symbool aan om een drop-down-menu met een lijst met categorieën te openen. Gebruik deze drop-downlijst om gemakkelijk opgeslagen recepten te vinden.

De categorieën zijn:

- Ontbijt
- Lunch
- Diner
- Souper
- Alle

Search here. **Symbol Search (Zoeken).** Gebruik dit symbool om gemakkelijk opgeslagen recepten te vinden door de naam van het recept in te typen.

i **LET OP:** Het bedieningssysteem van de oven is hoofdlettergevoelig.

Raak dit symbool aan om nieuwe recepten in te stellen.

- Raak het usb-symbool aan om recepten te uploaden of downloaden. Raadpleeg G.4.1 *Kopieer apparaat van/naar usb* voor extra instructies.
- Raak dit symbool aan om recepten te verwijderen.
- Terug-symbool om terug te keren naar het vorige scherm van de display.

G.5.1 Een nieuw recept maken

Raak vanuit het menu "Recipe Setting" (Receptinstelling) het symbool "Cookbook" (Kookboek) aan om een nieuw recept te maken.

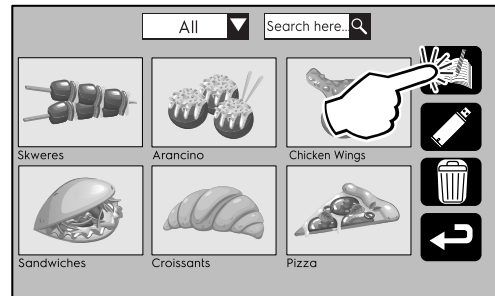

Op de display wordt onderstaand menu getoond.

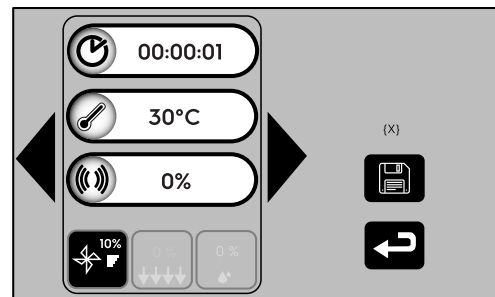

Het is nu mogelijk om de receptinstellingen in te voeren voor de eerste bereidingsfase.

- bereidingstijd voor de huidige fase (maximaal 20 minuten);
- bereidingstemperatuur voor de huidige fase (van 30°C tot 280°C);
- Percentage magnetron (van 0% tot 100% - bij elke stap wordt verhoogd met 10%).
- Percentage impingement (van 10% tot 100% - bij elke stap wordt verhoogd met 10%).

Raak de pijltjes naar rechts aan om een nieuwe stap voor het huidige recept te maken.

i **LET OP:** Het is mogelijk om maximaal 15 stappen te maken.

Raak de pijltjes naar rechts of links aan om langs alle bereidingsstappen te gaan.

Raak het symbool aan om uw instellingen op te slaan. Op de display wordt onderstaand menu getoond.



1. Raak dit aan om de naam van het recept in te typen.

i **LET OP:** Het bedieningssysteem van de oven is hoofdlettergevoelig. Zorg ervoor dat u de naam van het recept steeds op dezelfde manier schrijft.

- Raak dit aan om een naam bij de streepjescode van het recept in te typen.

Raadpleeg G.4.15 *Recipe Barcode Enabled (Streepjescode recept ingeschakeld)* voor het inschakelen van het streepjescodeveld.



LET OP:

Het bedieningssysteem van de oven is hoofdlettergevoelig. Zorg ervoor dat u de naam van het recept steeds op dezelfde manier schrijft.

- Raak dit aan om het archief met afbeeldingen te bekijken en de gewenste afbeelding voor het recept te kiezen. Raadpleeg G.4.6 *Afbeelding recept bewerken* voor het toevoegen van extra afbeeldingen.
- Raak dit aan als u een specifieke categorie aan het recept wilt toekennen. Raak deze toets herhaaldelijk aan om het type receptcategorie te wijzigen.

Kies er één uit de onderstaande lijst:

- Ontbijt
- Lunch
- Diner
- Souper

- Raak dit aan om een alarm toe te kennen aan een bereidingsfase of een vooraf ingestelde tijd. Raadpleeg G.4.16 *Alarm Type (Type alarm)* om te kiezen of het alarm wordt toegekend aan de bereidingsfase of een vooraf ingestelde tijd.

U kunt maximaal 3 verschillende alarmtijdstippen programmeren tijdens het bereidingsproces om een melding te ontvangen via de display om u te informeren dat het specifieke controlepunt is bereikt.

De bereidingsessies worden niet onderbroken door deze alarmen. De machine gaat door met de bereiding, zelfs als er nog een alarm wordt weergegeven.

Als u "Time" (Tijd) instelt in het menu "Appliance Setting" (Apparaatinstelling) dan kunt u het volgende kiezen:

- tijd;
- sluimerstand (automatisch of handmatig);
- aangepaste alarmnaam;
- maximaal 5 verschillende alarmgeluiden;



LET OP:

De alarminsteltijd verwijst altijd naar het begin van de bereidingscyclus.

Als u "Stage" (Fase) instelt in het menu "Appliance Setting" (Apparaatinstelling) dan kunt u het volgende kiezen:

- fase-index;
- sluimerstand (automatisch of handmatig);
- aangepaste alarmnaam;
- maximaal 5 verschillende alarmgeluiden;



LET OP:

- **Manual Snooze** (Handmatige sluimerstand) = het annuleersymbool (X) moet worden aangeklaakt om de alarmmelding te sluiten.
- **Auto Snooze** (Automatische sluimerstand) = na een tijdje verdwijnt de alarmmelding automatisch.

G.5.2 Een nieuw recept maken op basis van een bestaand recept

Raak vanuit het menu "Recipe Setting" (Receptinstelling) de bijbehorende afbeelding aan om de instellingen van een bestaand recept te bekijken.

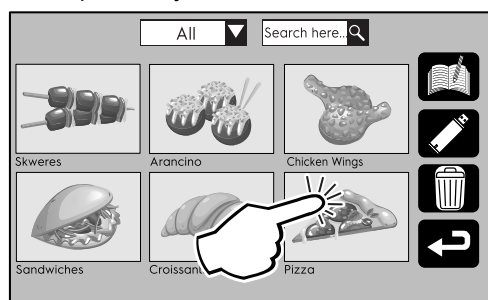

Op de display wordt onderstaand menu getoond.

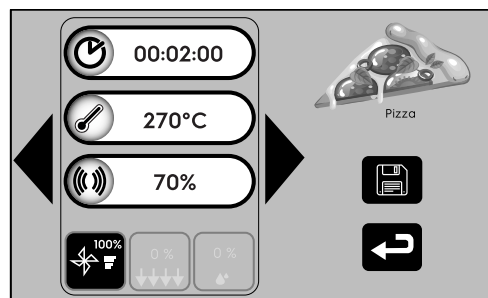

Verander de instelling naar wens en raadpleeg G.5.1 *Een nieuw recept maken* om de handeling te voltooien.

H BEDIENING

H.1 Starten

- Controleer dat de onderstaande componenten zich op hun juiste positie bevinden.
 - "uitneembaar onderste rek";
 - "luchtfilteringang";

– "geperforeerd afdekpaneel" van de katalytische filters.

- Druk op de aan/uit-toets (ⓘ) op het bedieningspaneel.
- Het ingebouwde indicatorlampje van de aan/uit-toets gaat branden, wat aangeeft dat het apparaat aan is.

Op het onderste deel van de display wordt een bewegende indicatorbalk getoond. Het apparaat is bezig met het uploaden van het besturingssysteem.

- Als de display het scherm hieronder toont, is het apparaat klaar voor gebruik.

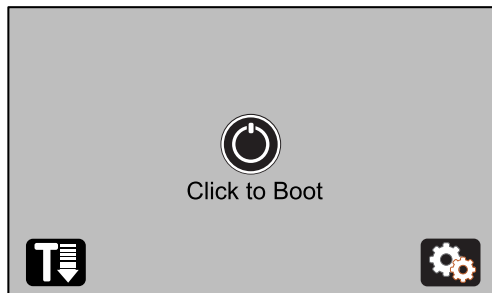

- Raak het symbool "Boot up" (Opstarten)  aan, op de display wordt het hoofdscherm getoond.





- De voorverwarmingsfase begint met het opwarmen van het apparaat tot de ingestelde voorverwarmingstemperatuur. Het symbool voorverwarmingstemperatuur laat een bewegende pijl zien.

Aan het einde van deze fase wordt het symbool weergegeven zonder de bewegende pijl .

H.1.1 Een temperatuurwaarde voor de voorverwarming veranderen

Raak het voorverwarmingssymbool  aan en voer de gewenste temperatuurwaarde in.

Bevestig uw keuze met het symbool "Bevestigen"  of raak het symbool "Annuleren"  aan om het scherm te verlaten zonder op te slaan.

H.2 Dagelijks gebruik



BELANGRIJK

Raadpleeg voor gebruik van het apparaat hoofdstuk H.1 *Starten*.

Open de deur.

Leg het voedsel, klaar voor bereiding, op de anti-aanbakplaat. Plaats de plaat, met de ovenschep, op het onderste rek.

Sluit de deur en kies het recept uit de lijst.



Raak het startsymbool  aan om de bereidingscyclus te starten.

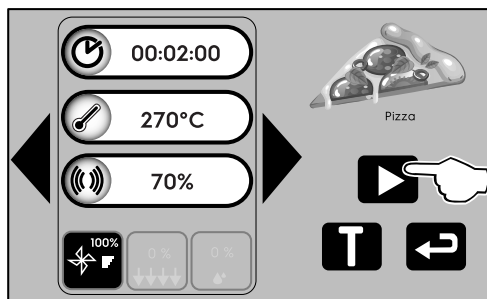



LET OP:

Voordat de bereidingscyclus wordt gestart, is het mogelijk om de programma-instellingen te wijzigen en het programma te starten met nieuwe waarden, als Show Recipe details (Receptdetails tonen) in "Appliance Setting" (Apparaatinstelling) is ingeschakeld (zie G.4.13 *Show Recipe Details (Receptdetails tonen)*).

Pas op dat de nieuwe receptinstellingen niet worden overschreven in het oorspronkelijke recept!

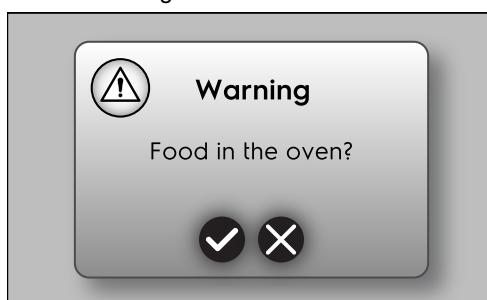
Er verschijnt een waarschuwingsalarm om te bevestigen dat de ovenruimte niet leeg is.



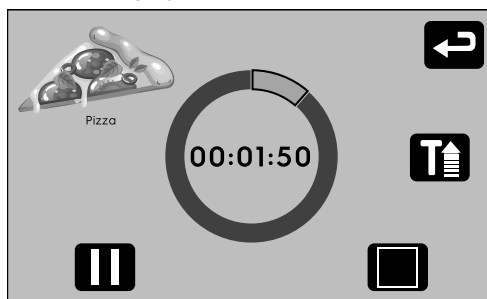

Bevestig met het symbool "Confirm" (Bevestigen)  om de bereidingscyclus voort te zetten of raak het symbool "Cancel" (Annuleren)  aan om het scherm te verlaten.

Een bewegende ronde balk begint met het aftellen van de resterende bereidingstijd.



LET OP:

Als het symbool "Preheat" (Voorverwarmen)  begint te bewegen, betekent dit dat de verwarmingselementen werken om de gewenste bereidingstemperatuur te bereiken of in stand te houden.

Raak het symbool "Pause" (Pauze)  aan om de huidige bereidingscyclus te pauzeren.

Raak het symbool "Stop" (Stoppen)  aan om de huidige bereidingscyclus af te breken.

Raak het symbool "Back" (Terug)  aan om terug te gaan naar het hoofdmenu met de lijst recepten.

Aan het einde van de bereidingsfase wordt op de display de volgende melding getoond.



Het is mogelijk om de bereidingsfase iets te verlengen. Standaard stelt het apparaat 10 seconden extra voor. Er kan extra tijd worden toegevoegd door het symbool **+10** aan te raken.

Raak het symbool Confirm (Bevestigen) aan om de bereidingscyclus te verlengen of raak het symbool Cancel (Annuleren) aan om het scherm te verlaten.

H.2.1 Algemene waarschuwingmeldingen

Deur open

- Als de deur open is tijdens de bereidings- of voorverwarmingfase, wordt dit op de display getoond.

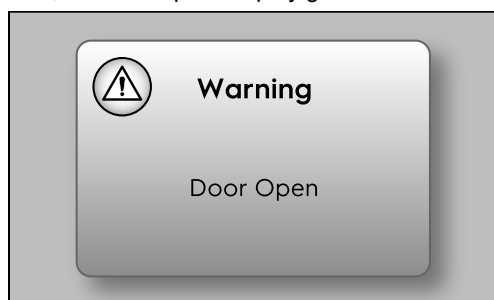

- Na het sluiten van de deur, verdwijnt de melding.



BELANGRIJK

Dezelfde melding verschijnt ook als het sluiten van de deur wordt verhinderd door een voorwerp of vuil.

Verwijder het obstakel of maak het vervuilde gebied schoon.

Oventemperatuur niet klaar

- Als de huidige temperatuur in de ruimte de temperatuur die in het recept is ingesteld niet heeft bereikt, wordt dit op de display getoond.



- Bevestig met het symbool "Confirm" (Bevestigen) als u toch verder wilt gaan of raak "Cancel" (Annuleren) aan om het scherm te verlaten en terug te keren naar het startscherm van het recept.

I HET APPARAAT SCHOONMAKEN



WAARSCHUWING

Zie "WAARSCHUWING EN VEILIGHEIDSINFORMATIE".

I.1 Inleiding reiniging



WAARSCHUWING

Gebruik hittebestendige handschoenen als u met hete onderdelen werkt.

Om de invloed van vervuilende stoffen op het milieu te beperken adviseren wij u het apparaat aan de binnenkant te reinigen met product S02 Degreaser² dat oppervlakteactieve stoffen bevat die gemakkelijk biologisch afbreekbaar zijn.



PAS OP

- Er mogen geen reinigingsproducten op basis van oplosmiddelen (bijv. trichloorethyleen) of schuurpoeder gebruikt worden.
- Gebruik geen chemische producten zoals natriumhypochloriet (bleekwater), chloorwaterstofzuur (zoutzuur) of andere zuren om de oppervlakken van het apparaat schoon te maken. Maak ook geen gebruik van deze producten om oppervlakken in de buurt van het apparaat schoon te maken, omdat de dampen het apparaat kunnen beschadigen.
- Gebruik geen staalborstels, staalwol, koperen doekjes, producten op basis van zand of vergelijkbare producten voor het reinigen.
- Gebruik geen scheermesjes of metalen gereedschap op de platen en de bovenste impingementplaat, omdat ze dan beschadigen.

2. U kunt het bestellen met de referentiecodel 0S2882.



WAARSCHUWING

Als u chemicaliën gebruikt, houdt u zich dan aan de veiligheidsvoorschriften en aanbevolen doseringen die op de verpakking zijn vermeld. Raadpleeg hoofdstuk A.2 *Persoonlijke Beschermingsmiddelen* voor het werken met chemische producten.



BELANGRIJK

- Tijdens het gebruik van het apparaat kunnen vet- en roetafzettingen verbranden door de magnetron; verwijder alle resten uit het bereidingsgebied, kans op vonken!
- Dompel snoeren, stekkers of het apparaat nooit onder in water.

I.2 Het apparaat schoonmaken

Iedere keer dat de oven voor een bereiding wordt gebruikt, is hij aan vervuiling onderhevig. Het type vervuiling en de plaats daarvan in de oven is van veel factoren afhankelijk. Hierna vindt u informatie over de locatie van de onderdelen die gereinigd moeten worden en hoe vaak ze gereinigd moeten worden.

I.3 Schoonmaken van de buitenkant



LET OP:

Verwijder het vuil meteen als het zich heeft gevormd om het apparaat gemakkelijk schoon te kunnen maken.

Gebruik warm water, een zacht doekje of spons en een mild reinigingsmiddel om uitwendige oppervlakken te reinigen en een neutrale zeep voor de handgreep.

I.4 Dagelijkse reiniging



WAARSCHUWING

Zie *“Persoonlijke Beschermingsmiddelen”*.

1. Houd de oven in een inactieve toestand.
2. Raak het symbool “Shutdown” (Uitschakelen)  gedurende 3 seconden aan.

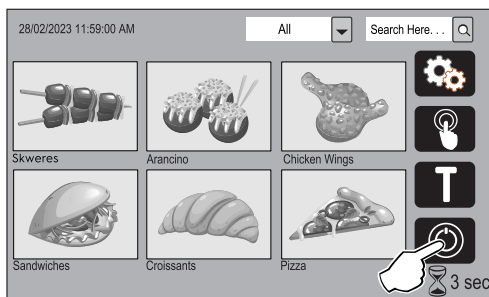

- Het apparaat start de snelle afkoelingsfase.

3. Open de deur van de oven.

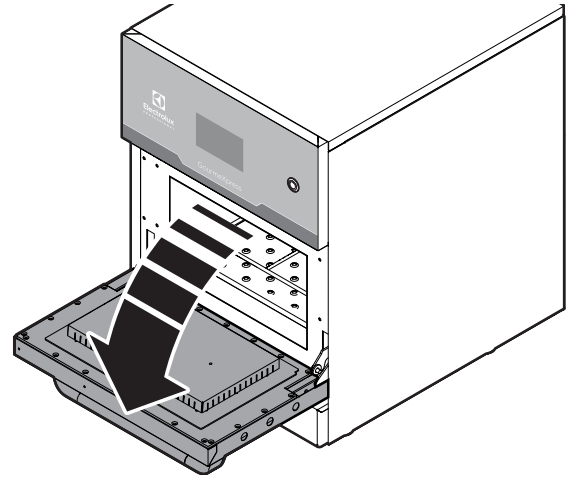

- Wacht ongeveer 15 minuten om de afkoelingsfase te beëindigen.
- Als de 70°C is bereikt, toont de display automatisch het scherm hieronder.

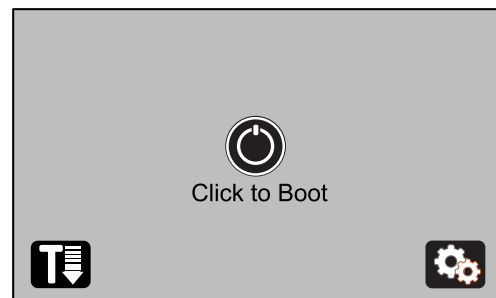

4. Druk op de toets “On/Off” om het apparaat uit te schakelen (zie F.5 *Bedieningspaneel*).
5. Koppel het apparaat los van de stroomvoorziening en haal de stekker van de voedingskabel, indien aanwezig, voorzichtig uit het stopcontact.
6. Verwijder het uitneembare onderste rek.

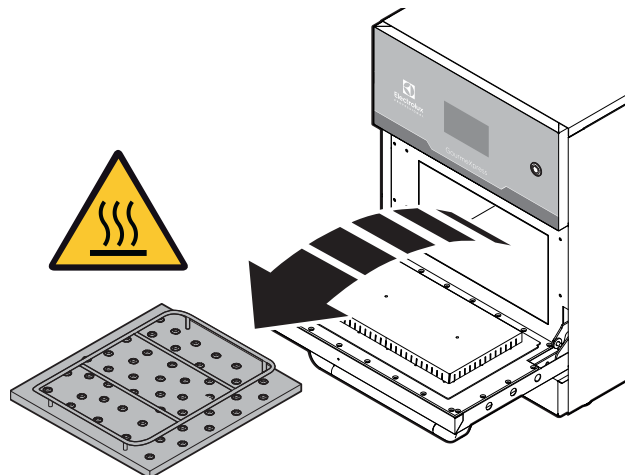

7. Verwijder alle resten uit het bereidingsgebied.

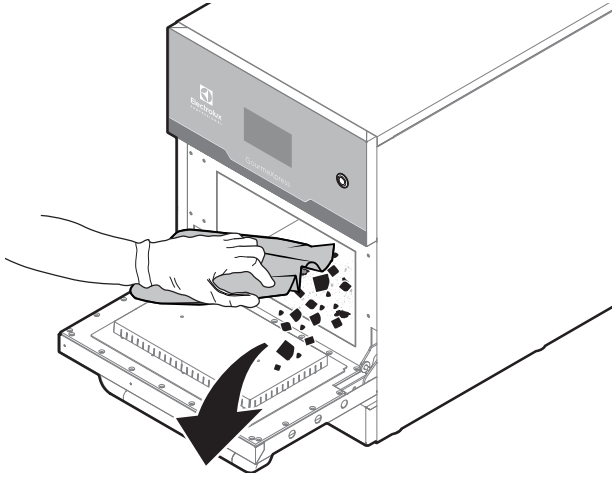

8. Sproei het S02-ontvettingsmiddel in de gehele overruimte en in het binnenste deel van de deur.



LET OP:

Sproei het ontvettingsmiddel voor maximale resultaten wanneer het apparaat een temperatuur rond de 50°C heeft.

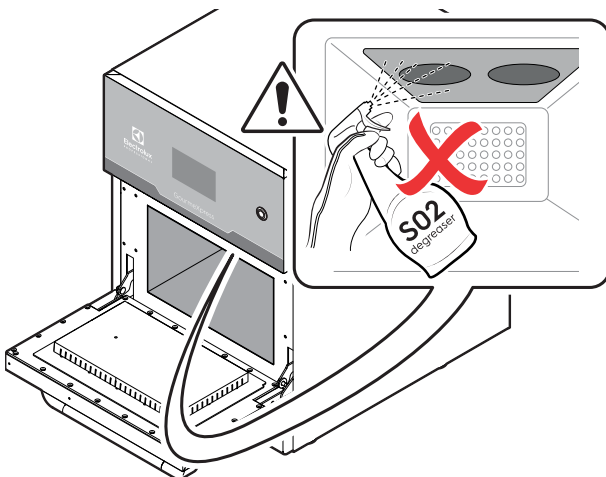
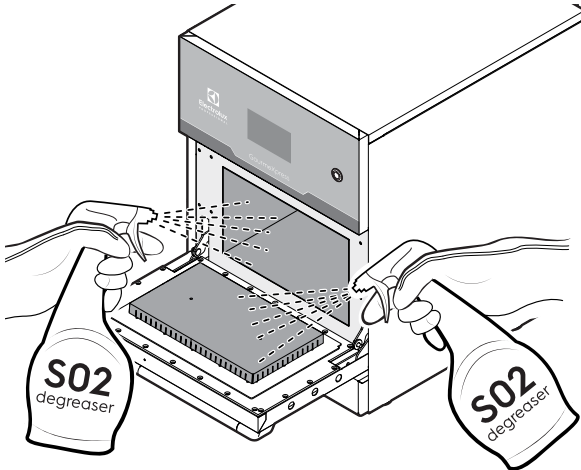

PAS OP

Sproei het S02-ontvettingsmiddel nooit rechtstreeks op de bovenste impingementplaat.

9. Laat gedurende 5 minuten inweken en schrob het roestvrijstalen oppervlak met een schuurspons.

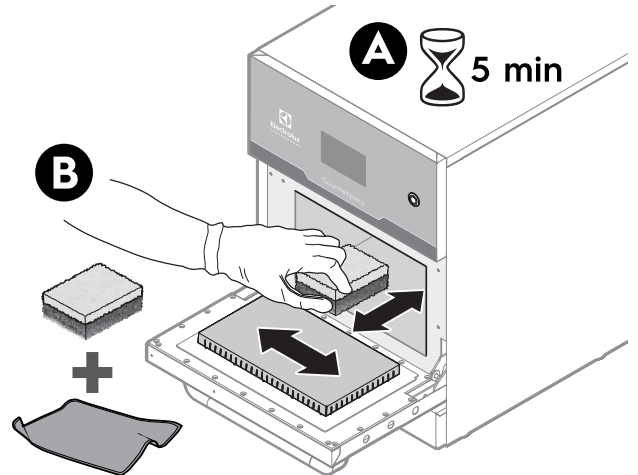

PAS OP

Vervorm de ribben van de smoorspoel van het binnenste deel van de deur niet. In het geval van vervorming moet u stoppen met het gebruik van het apparaat en contact opnemen met de klantenservice.

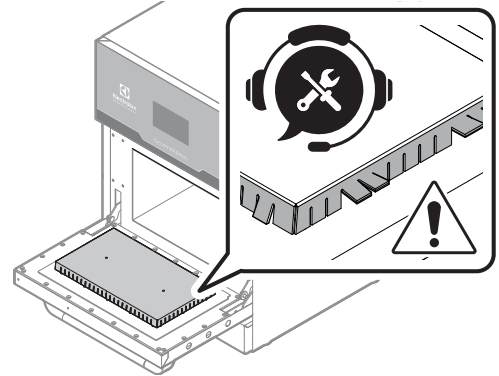

10. Veeg af met een vochtig doekje om resten reinigingsmiddel en vuil te verwijderen.

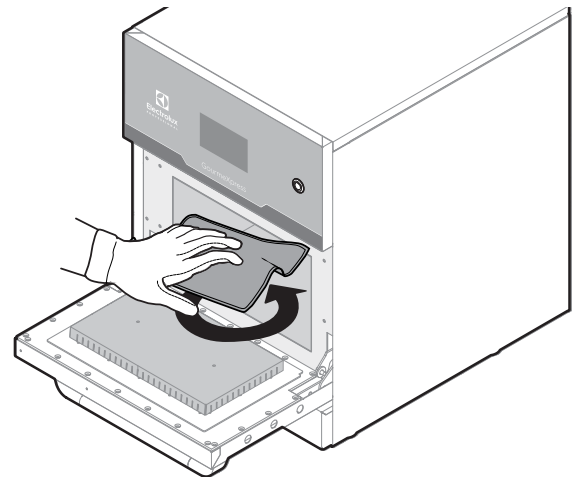

11. Spoel na met een schoon vochtig doekje en vers water.

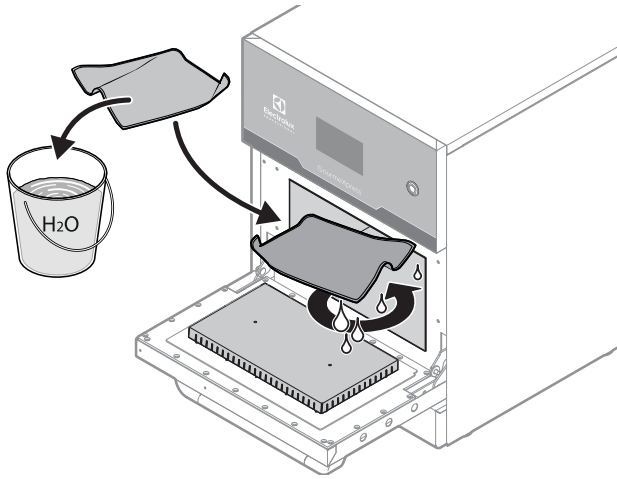

12. Maak de bovenste impingementplaat alleen schoon met een vochtig doekje en neutrale zeep.

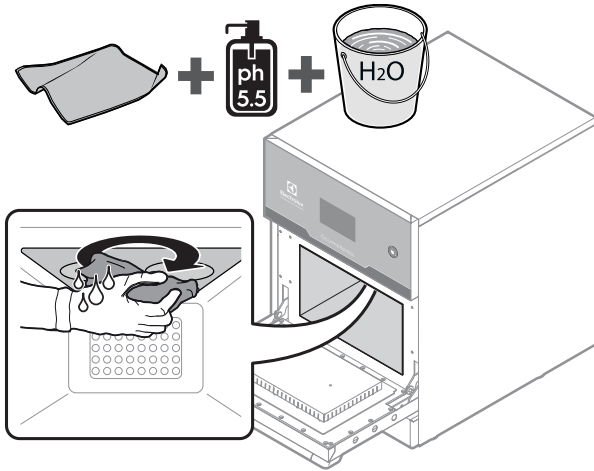

I.4.1 Uitneembaar onderste rek

1. Spreek ontvettingsmiddel op het uitneembare onderste rek.

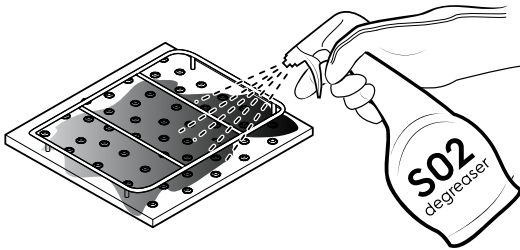

2. Laat gedurende 5 minuten weken en schrob het roestvrij-stalen oppervlak met een schuurspons.

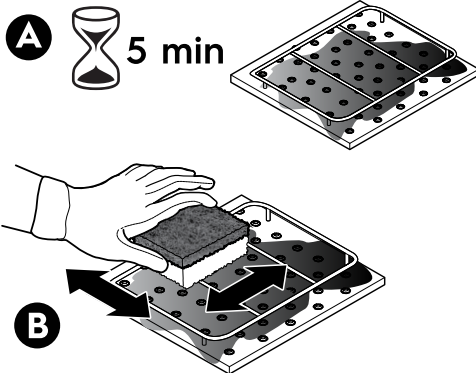

3. Spoel na met schoon water.

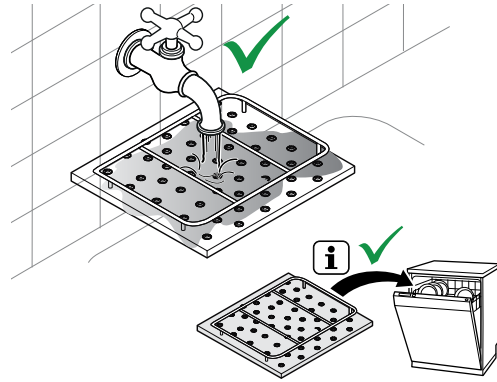

LET OP:
Het uitneembare onderste rek kan in de vaatwaser worden gereinigd.

I.4.2 Schoonmaken anti-aanbakplaten



BELANGRIJK

Het coatingmateriaal van de platen is gemakkelijk te reinigen maar de levensduur van de platen wordt in hoge mate bepaald door de hantering en verzorging daarvan.

1. Veeg de platen af met een vochtig zacht katoenen doekje (of theedoek), een neutraal reinigingsmiddel en warm water.



PAS OP

Gebruik geen schuurmatjes, schrapers of harde borstels om vet en verbrande resten te verwijderen.

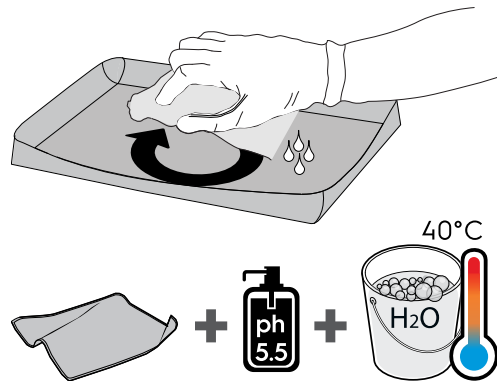

2. Schud overtollig water af en leg hem vlak om te drogen.



PAS OP

- Plaats de platen niet in de vaatwaser.
- Dompel de platen niet onder in water en laat ze niet in water weken.
- Snijd het oppervlak van de plaat nooit en gebruik geen scherpe metalen hulpmiddelen.
- Schraap de speciale coating van de platen nooit van de ondergrond.
- Vouw de platen niet.

I.4.3 Schoonmaken ovenschep

1. Veeg de aluminium ovenschep af met een vochtig zacht katoenen doekje (of theedoek), een neutraal reinigingsmiddel en warm water.

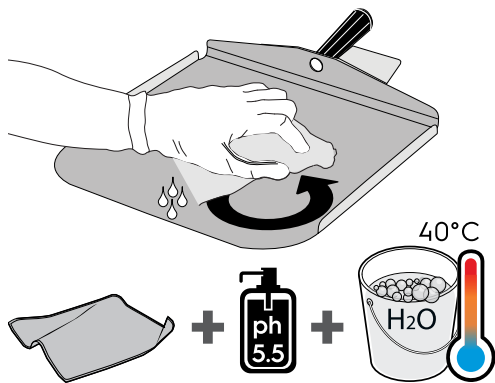

2. Schud overtollig water af en leg hem vlak om te drogen.



PAS OP

- Gebruik geen schuurmatjes, schrapers of harde borstels om vet en verbrande resten te verwijderen.
- De aluminium ovenschep mag niet in de vaatwasser.

I.4.4 Schoonmaken plank ovenschep

1. Ontgrendel de plank van de ovenschep van de drie kleine pennen bovenop het apparaat.
2. Veeg de plank van de ovenschep af met een vochtig zacht katoenen doekje (of theedoek), een neutraal reinigingsmiddel en warm water.

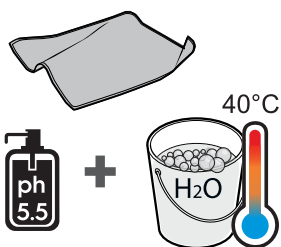
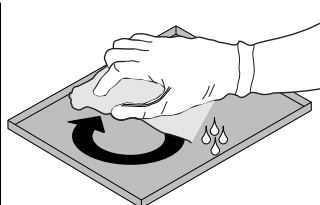
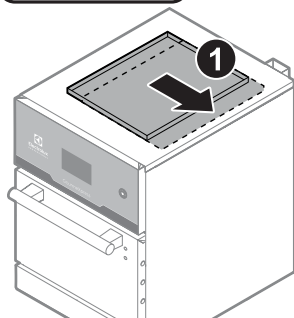

LET OP:

De plank van de ovenschep mag in de vaatwasser.

I.4.5 Schoonmaken onderste luchtinlaatfilter

1. Verwijder het usb-voorpaneel.

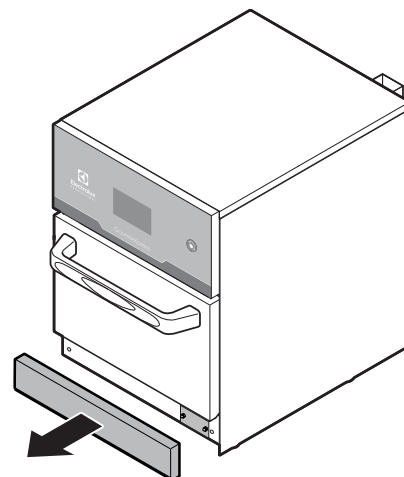

LET OP:

Het paneel is vergrendeld door middel van magneten en pennen.

2. Trek het luchtinlaatfilter eruit.

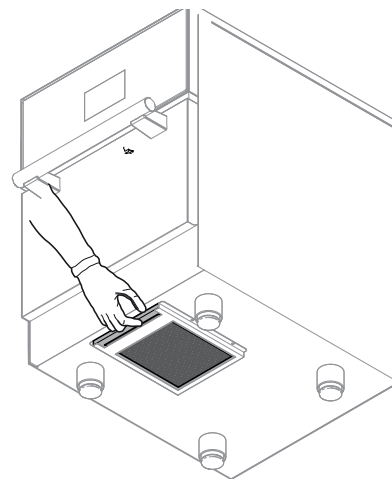

3. Maak het luchtfilter schoon met een droge borstel.

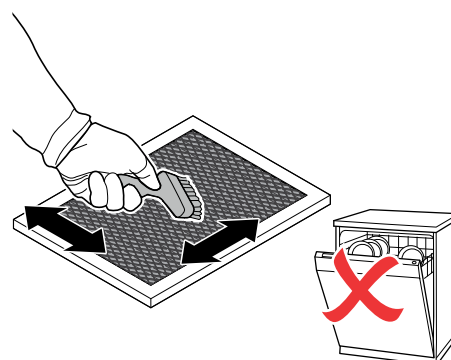

PAS OP

Plaats de filters niet in de vaatwasser.



BELANGRIJK

- Zorg er voordat u het apparaat gebruikt voor dat het uitneembare onderste rek en het onderste luchtinlaatfilter op de juiste wijze zijn geïnstalleerd.
- Zorg ervoor dat er niets (doekje, spons, papieren doekje...) achterblijft in de ovenruimte.

I.5 Driemaandelijke schoonmaakbeurt

Voer om de drie maanden alle stappen van hoofdstuk I.4 *Dagelijkse reiniging* uit in de hierboven vermelde volgorde totdat de reiniging van de bereidingsruimte is voltooid.

Ga daarna als volgt te werk.

I.5.1 Vervang de katalytische filters

- Schroef met de hand de vleugelmoeren van de geperforeerde afdekking van de filters en vervang de katalytische filters.

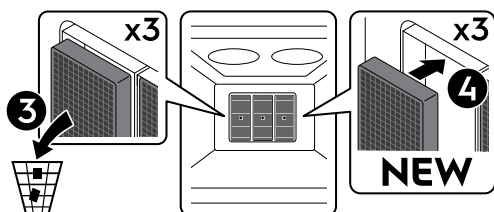
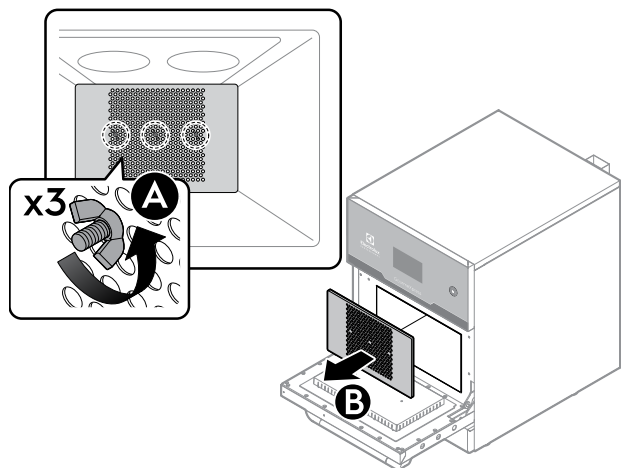

PAS OP

Vervang de katalytische filters alleen. Het is niet mogelijk om ze te reinigen.



ZORG VOOR HET MILIEU!

Katalytische filters worden beschouwd als afval dat niet gerecycled kan worden en moeten worden afgevoerd in overeenstemming met de geldende regelgeving in het land waar het apparaat wordt gebruikt.

- Sproei ontvettingsmiddel "S02" op de afdekking van de katalytische filters.

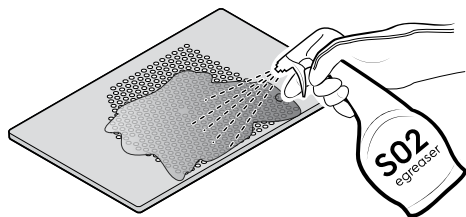

- Laat gedurende 5 minuten weken en schrob het roestvrijstalen oppervlak met een schuurspons.



5 min

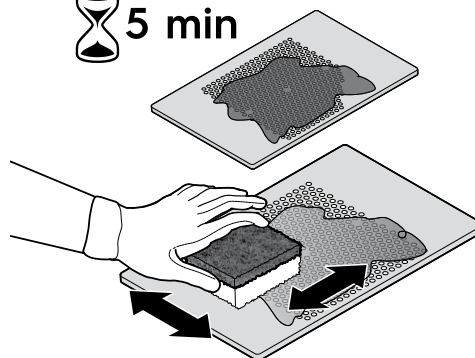

PAS OP

Vervorm de gaten van de afdekking van het katalytische filter niet.

In het geval van vervorming moet u stoppen met het gebruik van het apparaat en contact opnemen met de klantenservice.

- Spoel na met schoon water. Schud overtollig water af en leg hem vlak om te drogen.

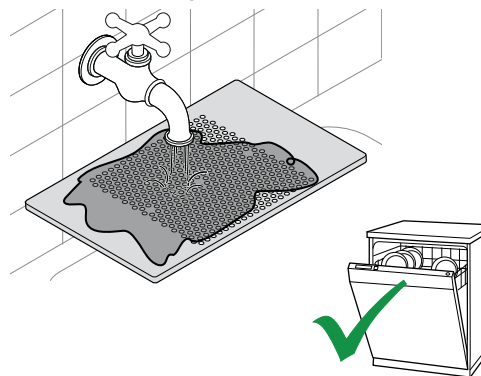

LET OP:

De afdekking van de katalytische filters mag in de vaatwasser.

- Plaats de afdekking van de filters terug volgens de tekens op de afdekking en zorg ervoor dat ze stevig worden vastgeschroefd met de 3 vleugelmoeren.

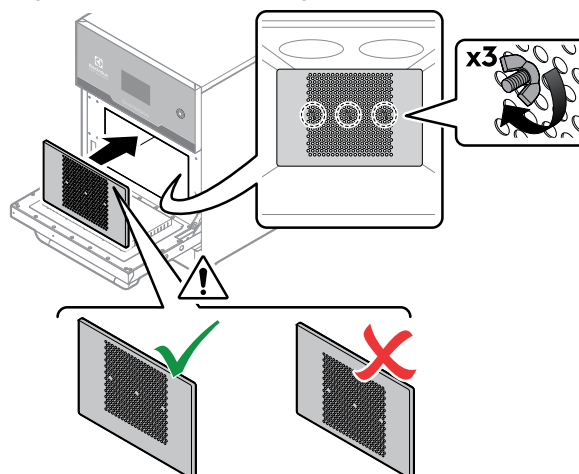

I.5.2 Reiniging achterste rookkanaal

- Schroef de 2 schroeven los met een kruiskopschroevendraaier.



BELANGRIJK

Haal ze er niet volledig uit.

- Ontgrendel het achterste rookkanaal van de twee schroeven aan de achterzijde van het apparaat.

3. Veeg het achterste rookkanaal af met een vochtig zacht katoenen doekje (of theedoek), een neutraal reinigingsmiddel en warm water.

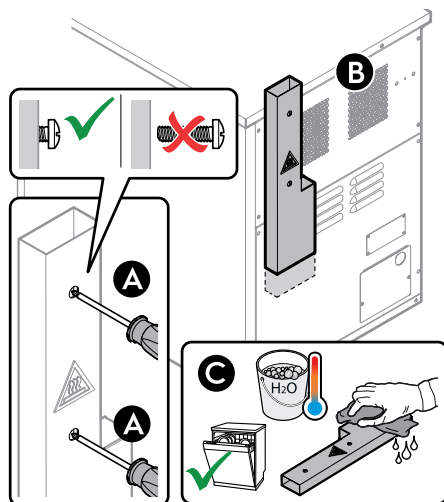

LET OP:

Het achterste rookkanaal mag in de vaatwasser.



BELANGRIJK

- Zorg ervoor dat het achterste rookkanaal weer op zijn plaats zit voordat u het apparaat gaat gebruiken.

J ONDERHOUD



WAARSCHUWING

Zie “WAARSCHUWING EN VEILIGHEIDSINFORMATIE”.



BELANGRIJK

Problemen die het gevolg zijn van slechte of gebrekkige verzorging zoals hierna beschreven, worden niet door de garantie gedekt.

J.1 Informatie over de verzorging

Verzorgingshandelingen moeten door de eigenaar en/of gebruiker van het apparaat worden uitgevoerd.

J.2 Onderhoudsintervallen

Geadviseerd wordt de controles volgens de frequentie in de hierna volgende tabel uit te voeren:

Onderhoud, inspecties, controles en reiniging	Frequentie	Verantwoordelijkheid
Normale reiniging <ul style="list-style-type: none"> • algemene reiniging van het apparaat en het gebied er omheen 	• Dagelijks	• Operator
Mechanische beveiligingen <ul style="list-style-type: none"> • controle van de conserveringstoestand, controleer of er geen misvormingen, losgeraakte bouten en schroeven of ontbrekende onderdelen zijn 	• Maandelijks	• Onderhoud
Controle <ul style="list-style-type: none"> • controleer de mechanische onderdelen op barsten of vervormingen, aanhalen van schroeven: controleer de leesbaarheid en conditie van woorden, stickers en symbolen en herstel indien nodig 	• Jaarlijks	• Onderhoud
Structuur van het apparaat <ul style="list-style-type: none"> • aanhalen van de belangrijkste bouten (schroeven, bevestigingsystemen, enz.) van het apparaat 	• Jaarlijks	• Onderhoud
Veiligheidsborden <ul style="list-style-type: none"> • controle van de leesbaarheid en de toestand van de veiligheidsborden 	• Jaarlijks	• Onderhoud
Elektrisch bedieningspaneel <ul style="list-style-type: none"> • controle van de elektrische componenten die gemonteerd zijn in het elektrische bedieningspaneel. Controleer de bedrading tussen het schakelpaneel en de onderdelen van het apparaat 	• Jaarlijks	• Onderhoud
Elektrische verbindingkabel en de stekker <ul style="list-style-type: none"> • controle van de verbindingkabel (eventueel vervangen) en de stekker. 	• Jaarlijks	• Onderhoud

Onderhoud, inspecties, controles en reiniging	Frequentie	Verantwoordelijkheid
Algemene revisie van het apparaat • controle van alle onderdelen, de elektrische uitrustingen, corrosie, leidingen...	Elke 10 jaar ¹	• Onderhoud
Preventief onderhoud • verwijder eventuele vuilafzettingen op de binnenkant van het apparaat.	Om de 6 maanden ²	• Onderhoud
Controle • controleer de staat van de interne onderdelen. • controleren en reinigen van het afvoersysteem.	Om de 6 maanden ²	• Onderhoud

1. Het apparaat is gebouwd en ontworpen voor een gebruiksduur van ongeveer tien jaar. Na afloop van die tijdsperiode (vanaf de in gebruikneming van het apparaat) moet het apparaat een algemene revisie ondergaan.

2. In bijzondere omstandigheden (bijv. intensief gebruik van het apparaat, zilte omgeving e. d.) wordt geadviseerd het preventieve onderhoud vaker uit te voeren.

K PROBLEEMOPLOSSING

K.1 Inleiding

Tijdens normaal gebruik van het apparaat kunnen bepaalde fouten optreden. In sommige gevallen kunnen storingen gemakkelijk en snel opgelost worden door de aanwijzingen hieronder te volgen.

Op de display, indien aanwezig, wordt altijd een waarschuwingsboodschap of alarm getoond die de fout die optreedt beschrijft.

Bij sommige anomaliteiten kunt u een geluidssignaal horen.

Als de fout aanhoudt, bel dan de klantenservice:

- Schakel de netvoeding van het apparaat uit;

- Schakel de veiligheidsschakelaar vóór het apparaat uit;

- Geef het volgende door:

- de aard van de storing
- de PNC (productiecode) van het apparaat
- Het Serie Nr. (serienummer van het apparaat).



BELANGRIJK

De PNC-code en het serienummer van het apparaat zijn onmisbaar om het type apparaat en de productiedatum te kunnen achterhalen.

K.2 Veelvoorkomende storingen

Anomaliteit	Soort anomaliteit	Mogelijke oorzaken	Ingrepen
Het apparaat start niet.	Verstopping	Het apparaat is niet op de netvoeding aangesloten.	Controleer of de hoofdschakelaar van het apparaat op de AAN-stand staat.
		De stekker zit niet goed in het stopcontact.	Controleer of de stekker goed in het stopcontact zit. Controleer of er spanning naar het stopcontact gevoerd wordt.
		Veiligheidsthermostaat afgegaan.	Zoek de thermostaat op aan de achterkant van de oven, reset hem en start de oven opnieuw.
Het apparaat wordt niet warm.	Prestatieverlies.	De deur is open.	Sluit de deur.
		Het apparaat is uitgeschakeld.	Schakel het apparaat in.
De display van het apparaat toont de foutmelding: "Deur open".	Prestatieverlies.	De deur is niet goed gesloten.	Verwijder eventuele voorwerpen en zorg ervoor dat de deur goed sluit.
		Microschakelaar deur defect.	Bel de technische dienst.
Slechte kookresultaten.	Prestatieverlies.	De ovenruimte is vuil.	Raadpleeg hoofdstuk I <i>HET APPARAAT SCHOONMAKEN</i> .
		Verkeerd programma of menu geselecteerd.	Controleer het programma of de lijst met menu's en kies het juiste.
		Initiële staat van het voedsel is niet goed (bevoren of gekoeld)	Zorg ervoor dat voedsel in de aanbevolen toestand in de ovenruimte wordt geplaatst.
De display toont de verkeerde temperatuur.	Prestatieverlies.	Specificaties van de levensmiddelen zijn niet correct.	Zorg ervoor dat het gewicht en de afmetingen van de levensmiddelen geschikt zijn.
		Temperatuursonde defect.	Bel de technische dienst.
Bereidingstemperatuur laag.	Prestatieverlies.	Reinigingsprocedure niet op de juiste wijze uitgevoerd.	Raadpleeg hoofdstuk I <i>HET APPARAAT SCHOONMAKEN</i> .
		Het apparaat is niet volledig opgewarmd.	Warm het apparaat op tot de ingestelde temperatuur en laat hem dan gedurende 5 minuten inactief werken.
		Verwarmingselementen defect.	Bel de technische dienst.

Anomaliteit	Soort anomaliteit	Mogelijke oorzaken	Ingrepen
Te hoge temperatuur magnetron.	Prestatieverlies.	Luchtfilter vuil of geblokkeerd.	Verwijder eventueel aanwezige obstakels van de luchtinlaat van het filter. Reinig het luchtfilter.
Te hoge temperatuur motorventilator.	Prestatieverlies.	Luchtfilter vuil of geblokkeerd.	Verwijder eventueel aanwezige obstakels van de luchtinlaat van het filter. Reinig het luchtfilter.

L AFVOEREN VAN HET APPARAAT



WAARSCHUWING

Zie "WAARSCHUWING EN VEILIGHEIDSINFORMATIE".

L.1 Procedure met betrekking tot het afvoeren van het apparaat

Zorg er wanneer het apparaat wordt afgedankt voor dat het niet in het milieu wordt achtergelaten.

In de diverse landen zijn verschillende wetgevingen van toepassing. U moet dan ook de voorschriften die bepaald worden door de wetten en de instanties in het land waar het apparaat afgevoerd wordt, in acht nemen.

De verwerking tot afval van de onderdelen van het apparaat moet gescheiden plaatsvinden, rekening houdend met de verschillende aard van de materialen zelf (bijvoorbeeld: metalen, oliën, vetten, kunststof, rubber, enz.).

Voordat u begint aan de ontmanteling van het apparaat, adviseren wij u de fysieke toestand van de machine zorgvuldig

te controleren, met name of er geen delen van de structuur verzwakt of gebroken zijn.

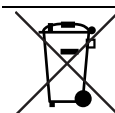

Dit symbool op het product geeft aan dat het niet dient te worden behandeld als huishoudelijk afval, maar dat het correct dient te worden verwijderd, ten einde alle mogelijke negatieve gevolgen voor het milieu en de volksgezondheid te voorkomen. Neem voor nadere informatie over de recycling van dit product contact op met de plaatselijke vertegenwoordiger of dealer van het product, de klantenservice of de plaatselijke instelling voor afvalverwerking.



LET OP:

Bij het ontmantelen van het apparaat moeten alle markeringen, deze handleiding en andere bij de apparatuur horende documentatie vernietigd worden.

CE