

Elektrická a plynová trouba

Combi TOUCH

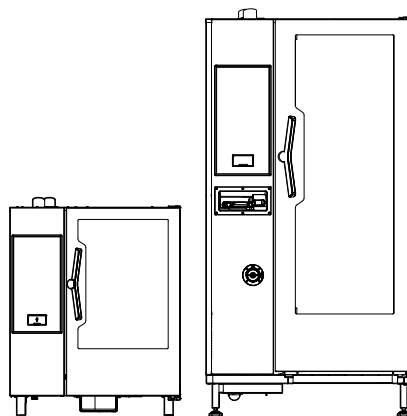

CS Provozní příručka



0595407L00_SW-5.10- 2025.08

Předmluva



Před instalací a používáním zařízení si přečtěte následující pokyny, včetně záručních podmínek.

Navštivte naši stránku www.electroluxprofessional.com a otevřete sekci Podpora, kde můžete:



Zaregistrovat svůj produkt



Získat nápovědu a tipy k vašemu produktu, informace o servisu a opravách

Návod k instalaci, použití a údržbě (dále jen příručka) poskytuje uživateli informace potřebné pro správné a bezpečné používání zařízení.

Následující text nesmí být považován za dlouhý a náročný seznam varování, ale spíše za soubor pokynů vhodných pro zlepšení výkonu zařízení v každém ohledu a především jako rady k prevenci zranění osob a zvířat a poškození majetku v důsledku nesprávných provozních postupů.

Všechny osoby zabývající se dopravou, instalací, uváděním do provozu, používáním a údržbou, opravami a demontáží zařízení se musí před provedením různých postupů pečlivě seznámit s touto příručkou, aby se předešlo chybným a nevhodným činnostem, které by mohly ohrozit celistvost zařízení nebo lidské zdraví. Ujistěte se, že pravidelně informujete uživatele o bezpečnostních předpisech. Dále je důležité školit a poskytovat nové informace pracovníkům pověřeným provozem zařízení na jeho používání a údržbou.

Příručka musí být obsluze k dispozici a musí se pečlivě uchovávat na místě použití zařízení, aby byla vždy po ruce v případě pochybností, nebo kdykoli je to nutné.

Pokud si po přečtení této příručky stále nejste jisti správným používáním zařízení, neváhejte kontaktovat výrobce nebo autorizované servisní středisko, abyste získali rychlou a přesnou pomoc pro lepší provoz a maximální účinnost zařízení. Během všech fází používání zařízení vždy dodržujte platné předpisy o bezpečnosti, hygieně práce a ochraně životního prostředí. Je zodpovědností uživatele zajistit, aby bylo zařízení spuštěno a provozováno pouze v optimálních bezpečnostních podmínkách pro pracovníky, zvířata i majetek.



DŮLEŽITÉ

- Výrobce neodpovídá za postupy prováděné na spotřebiči bez dodržování pokynů uvedených v této příručce.
- Výrobce si vyhrazuje právo změnit spotřebiče uvedené v této příručce bez předchozího upozornění.
- Žádná část této příručky nesmí být reprodukována.
- Tato příručka je k dispozici v digitálním formátu:
 - kontaktujte prodejce nebo oddělení péče o zákazníka;
 - stáhnutím nejnovější aktualizované příručky na webových stránkách www.electroluxprofessional.com;
- Příručka musí být vždy uložena na snadno přístupném místě v blízkosti zařízení. Obsluha u zařízení a pracovníci údržby musí mít kdykoli možnost ji snadno vyhledat a použít.

Obsah

A	UPOZORNĚNÍ A BEZPEČNOSTNÍ INFORMACE.....	5
A.1	Obecné informace	5
A.2	Osobní ochranné prostředky	5
A.3	Všeobecné bezpečnostní informace	6
A.4	Ochranné prvky nainstalované na spotřebiči.....	6
A.5	Bezpečnostní štítky umístěné na spotřebiči nebo v jeho blízkosti	7
A.6	Předvídatelné nesprávné použití	7
A.7	Zbytková rizika.....	7
A.8	Čištění zařízení	8
A.9	Preventivní údržba.....	8
A.10	Díly a příslušenství	8
A.11	Opatření k použití a údržbě	8
A.12	Údržba spotřebiče	8
B	ZÁRUKA.....	9
B.1	Záruční podmínky a výjimky	9
C	VŠEOBECNÉ INFORMACE.....	9
C.1	Úvod.....	9
C.2	Určené použití a omezení.....	9
C.3	Testování a kontrola	9
C.4	Copyright.....	9
C.5	Uchovávání příručky	9
C.6	Příjemci příručky	9
C.7	Definice.....	10
C.8	Odpovědnost.....	10
D	NORMÁLNÍ POUŽITÍ ZAŘÍZENÍ	10
D.1	Vlastnosti pracovníků umožňující obsluhu u spotřebiče.....	10
D.2	Základní požadavky na používání spotřebiče.....	10
E	POPIS VÝROBKU.....	11
E.1	Základní informace o zařízení	11
E.2	Použití – úvod.....	11
E.3	Otevření a zavření dveří trouby.....	12
E.4	Ovládací panel.....	13
F	PROVOZ	13
F.1	ZAPNĚTE TROUBU	13
F.2	HLAVNÍ MENU	14
F.3	PŘÍKAZY DOTYKOVÉ OBRAZOVKY / INFORMACE A ZOBRAZENÍ ZPRÁV	15
F.4	OBLAST ZÁLOŽEK	15
F.5	PŘIPOJENÍ TROUBY.....	17
F.5.1	Vzdálená aktualizace softwaru.....	17
F.6	REŽIM MANUAL	18
F.6.1	HLAVNÍ STRANA.....	18
F.6.2	CYKLY VAŘENÍ.....	18
F.6.3	NASTAVENÍ CYKLU VAŘENÍ	18
F.6.4	ODLOŽENÝ START	19
F.6.5	MOŽNOSTI SPUŠTĚNÍ.....	20
F.6.6	KONEC CYKLU.....	20
F.6.7	MOŽNOSTI TEPLoty	21
F.6.8	MOŽNOSTI VLHKOSTI.....	21
F.6.9	NASTAVENÍ ČASU.....	22
F.6.10	MOŽNOST SONDY VNITŘNÍ TEPLoty POTRAVINY	22
F.6.11	MULTITIMER MOŽNOST	24
F.6.12	VÍCEFÁZOVÁ ZÁLOŽKA.....	25
F.7	REŽIM AUTOMATIC	27
F.7.1	Automatické cykly	27
F.7.2	NASTAVTE AUTOMATICKÝ CYKLUS.....	27
F.7.3	QR KÓDY	29
F.7.4	AKTUALIZACE/OBNOVENÍ AUTOMATICKÝCH CYKLŮ.....	29
F.7.5	CYKLY + / SPECIÁLNÍ CYKLY.....	31
F.8	REŽIM PROGRAMY	36
F.9	REŽIM OBLÍBĚNÝCH NA HOMEPAGE (SKYHUB/SOLOMIO).....	39
F.10	REŽIM NÁPOVĚDY	40
F.11	REŽIM AGENDY (CALENDAR – MY PLANNER)	40
F.12	REŽIM USB	43
F.13	REŽIM PLAN&SAVE / COOKING OPTIMIZER (PLÁNOVAT&ULOŽIT / OPTIMALIZÁTOR VAŘENÍ)	44
F.14	REŽIM SKYDUO/MATCH (v závislosti na vašem modelu – volitelné).....	46
F.15	ŘÍZENÍ DIGESTOŘE	48
F.16	REŽIM ČIŠTĚNÍ.....	48
F.16.1	Úvod	48
F.16.2	Čištění.....	49
F.16.3	Nastavení cyklu	50
F.16.4	Stav displeje (různé).....	51
F.16.5	Plnění mycího prostředku	52

	F.16.6 Bezpečnostní pokyny	53
	F.16.7 Konec cyklu	53
	F.16.8 NUCENÉ ČIŠTĚNÍ	53
	F.16.9 ODVÁPŇOVÁNÍ BOJLERU (Údržba bojleru)	54
	F.16.10 VYPOUŠTĚNÍ BOJLERU	54
F.17	NASTAVENÍ	54
	F.17.1 Nastavení JAZYKA	55
	F.17.2 Nastavení DATA	55
	F.17.3 Nastavení ČASU	55
	F.17.4 Nastavení JEDNOTEK MĚŘENÍ	55
	F.17.5 Nastavení ZVUKU	56
	F.17.6 Nastavení OSVĚTLENÍ PROSTORU	56
	F.17.7 Nastavení DISPLEJE	56
	F.17.8 KALIBRACE DOTYKOVÉ OBRAZOVKY	56
	F.17.9 TEST DOTYKOVÉ OBRAZOVKY	56
	F.17.10 Nastavení BEZPEČNOSTI POTRAVIN	57
	F.17.11 Nastavení AUTOMATICKÉHO STARTU	57
	F.17.12 Nastavení MANUÁLNÍHO REŽIMU	57
	F.17.13 Nastavení AUTOMATICKÉHO REŽIMU	58
	F.17.14 Nastavení PROGRAMŮ	59
	F.17.15 Nastavení MULTIČASOVAČE	59
	F.17.16 Nastavení OBLÍBENÉHO REŽIMU NA HLAVNÍ STRÁNCE	60
	F.17.17 Nastavení ČIŠTĚNÍ	60
	F.17.18 UŽIVATELSKÉ HESLO	60
	F.17.19 Nastavení PŘÍSLUŠENSTVÍ	60
	F.17.20 Nastavení ÚVODNÍ STRÁNKY	61
	F.17.21 Nastavení IDENTIFIKAČNÍ KARTY	61
	F.17.22 VYPOUŠTĚNÍ BOJLERU	61
	F.17.23 SERVIS	61
F.18	VYPNĚTE TROUBU	61
G	ČIŠTĚNÍ SPOTŘEBIČE	62
	G.1 Informace o péči	62
	G.2 Úvod do úklidu	62
	G.3 Čištění zařízení	62
	G.4 Varná komora	62
	G.5 Bojler nebo generátor páry (pouze modely jimi vybavené)	62
	G.6 Filtr varné komory	62
	G.7 Vzduchový filtr	62
	G.8 Těsnění dveří	63
	G.9 Vnitřní sklo dvířek a sklo varné komory	63
	G.10 Prostor dvířek	64
	G.11 Kontrola účinnosti odváděcího systému	64
	G.12 Sběrač na odkapávání kondenzátu	64
	G.13 Sonda teploty potravin	64
	G.14 Ostatní povrchy	64
	G.15 Odstávky	65
	G.16 Výměna opotřebených součástí	65
	G.17 Oprava a mimořádná údržba	65
	G.18 Intervaly údržby	65
	G.19 Kontakty pro údržbu (pouze pro Austrálii)	65
H	ODSTRANĚNÍ PORUCHY	66
	H.1 Úvod	66
	H.2 Chybové kódy	66
	H.3 Problémy s připojením trouby (v závislosti na verzi SW)	78
I	DALŠÍ INFORMACE	79
	I.1 Ergonomické funkce	79
	I.1.1 Certifikace	79
	I.1.2 Obecná doporučení	79

A UPOZORNĚNÍ A BEZPEČNOSTNÍ INFORMACE

A.1 Obecné informace

K zajištění bezpečného používání spotřebiče a správného porozumění příručce je třeba znát termíny a typografické konvence použité v dokumentaci. Následující symboly se v příručce používají k označení a určení různých typů nebezpečí:



VAROVÁNÍ

Nebezpečí pro zdraví a bezpečnost pracovníků.



VAROVÁNÍ

Nebezpečí úrazu elektrickým proudem - nebezpečné napětí.



UPOZORNĚNÍ

Nebezpečí poškození zařízení nebo výrobku.



DŮLEŽITÉ

Důležité pokyny nebo informace o produktu.



Ekvipotencialita



Před použitím spotřebiče si pozorně přečtete pokyny.







Objasnění a vysvětlení

- Nesprávná instalace, servis, údržba, čištění nebo úpravy jednotky mohou způsobit její poškození nebo zranění či smrt osob.
- Spotřebič smějí používat pouze vyškolení pracovníci.
- Tento spotřebič je určen ke komerčnímu a kolektivnímu použití, například v kuchyních restaurací, jídelen, nemocnic a dalších provozech, jako jsou pekárny, řeznictví atd., nikoli však pro kontinuální hromadnou výrobu potravin. Jakékoliv jiné použití se považuje za nevhodné.
- Toto zařízení nesmějí používat nezletilí nebo osoby s omezenými fyzickými, smyslovými nebo duševními schopnostmi, nebo bez patřičných zkušeností a znalostí obsluhy zařízení.
- Pro vlastní bezpečnost neskladujte a nepoužívejte benzín nebo jiné hořlavé materiály, výpary a kapaliny v blízkosti tohoto nebo jiných spotřebičů.
- Neuchovávejte výbušné látky, jako jsou tlakové nádoby s hořlavou náplní, v tomto spotřebiči.
- Kontaktní informace výrobce naleznete na výrobním štítku spotřebiče (např. k objednání náhradních dílů atd.).
- Při likvidaci spotřebiče musí být značení CE zničeno.
- Tyto pokyny pečlivě uschovejte pro další obsluhu.

A.2 Osobní ochranné prostředky

Souhrnná tabulka osobních ochranných prostředků (OOP), které mají být použity v různých fázích životnosti zařízení.

Fáze	Ochranný oděv	Pracovní boty	Rukavice	Brýle	Bezpečnostní přilba
Doprava		●	○	—	○
Manipulace	—	●	○	—	—
Vybalení	—	●	○	—	—
Instalace	—	●	● ¹	—	—
Normální používání	●	●	● ²	—	—
Nastavení	○	●	—	—	—
Běžné čištění	○	●	● ¹⁻³	○	—
Mimořádné čištění	○	●	● ¹⁻³	○	—
Údržba	○	●	○	—	—
Demontáž	○	●	○	○	—
Likvidace	○	●	○	○	—
Popis:					

Fáze	Ochranný oděv	Pracovní boty	Rukavice	Brýle	Bezpečnostní přilba
●					
○	OOP NUTNÉ				
○	OOP K DISPOZICI NEBO K POUŽITÍ DLE POTŘEBY				
—	OOP NEPOŽADOVÁNY				

- Během těchto činností musí mít osoba manipulující se zařízením nasazené rukavice odolné proti pořezání. Nepoužíváním osobních ochranných prostředků se pracovníci obsluhy, odborný personál nebo uživatelé mohou vystavit nebezpečí a možné újme na zdraví (v závislosti na modelu).
- Při běžném používání musí být rukavice odolné proti teple, aby se ruce nemohly dostat do styku s horkým jídelm nebo horkými částmi zařízení, a/nebo se nespálily při odstraňování horkých předmětů z těchto částí. Nepoužíváním osobních ochranných prostředků se pracovníci obsluhy, odborný personál nebo uživatelé mohou vystavit nebezpečí a možné újme na zdraví (v závislosti na modelu).
- Během těchto činností musí osoba manipulující se zařízením nosit rukavice vhodné pro kontakt s používanými chemickými látkami (viz bezpečnostní seznam použitých látek pro informace o požadovaných OOP). Nepoužíváním osobních ochranných prostředků se pracovníci obsluhy, odborný personál nebo uživatelé mohou vystavit nebezpečí a možné újme na zdraví (v závislosti na modelu).

A.3 Všeobecné bezpečnostní informace

- Spotřebiče jsou vybaveny elektrickými a/nebo mechanickými bezpečnostními zařízeními pro ochranu pracovníků a samotného spotřebiče.
- Nikdy nepoužívejte spotřebič s odstraněnými, upravenými nebo poškozenými kryty, ochranami nebo bezpečnostními zařízeními.
- Neprovádějte žádné úpravy součástí dodávaných se zařízením.
- Několik obrázků v příručce zobrazuje spotřebič nebo jeho části bez ochranných krytů nebo s odstraněnými ochrannými kryty. Toto zobrazení slouží pouze pro vysvětlující účely. Spotřebič nepoužívejte bez krytu nebo s deaktivovanými ochrannými zařízeními.

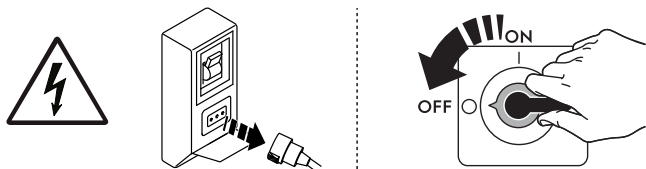

Před každým postupem instalace, montáže, čištění nebo údržby vždy spotřebič odpojte od zdroje elektrického napájení.

- Neodstraňujte, neopravujte ani nemažte značku CE a štítky týkající se bezpečnosti, nebezpečí a pokynů.
- A-vážená hladina akustického tlaku emisí nepřekračuje 70 dB (A).
- Nepoužívejte produkty (ani zředěné) obsahující chlor (chlornan sodný, chlorovodíková nebo muriatická kyselina apod.) k čištění zařízení nebo podlahy pod ním.
- Vyhnete se vystavení vybavení ozonu – nepoužívejte ozonizátory v pokoji, kde je zařízení nainstalováno.
- Během provozu nepoužívejte v blízkosti tohoto zařízení aerosoly.
- Během provozu nedávejte do trouby hořlavé kapaliny (např. lihoviny).
- Nikdy neprovádějte kontrolu netěsností otevřeným plamenem.
- U plynových modelů nepřipojujte spotřebiče do sítí s plyny, které obsahují oxid uhelnatý nebo jiné toxické složky.
- Zařízení nainstalujte za podmínek dostatečného větrání, aby byla zajištěn vhodný objem výměny vzduchu za hodinu. Zajistěte, aby ventilační systém, ať už je jakýkoliv, byl vždy funkční a účinný po celou dobu, kdy bude zařízení v provozu.
- Pokud je použito příslušenství recirkulační (kondenzační nebo bezzápachové) digestoře, ujistěte se, že ventilační systém, ať už je jakýkoli, odpovídá instalovanému výkonu a je v souladu s národními a místními předpisy a ustanoveními o výměně vzduchu.
- Nesprávné větrání trouby může být nebezpečné pro zdraví obsluhy; a bude mít za následek provozní problémy, neuspokojivé výsledky vaření a možné poškození zařízení. Na poškození vzniklá jako přímý důsledek nesprávného větrání TROUBY se nevztahuje záruka výrobce.
- Neblokujte proudění spalovacího a ventilačního vzduchu.
- Pokud je spotřebič v provozu a je horký, vždy otevřete dvířka opatrně, abyste předešli riziku náhlého úniku horkého vzduchu nebo páry.
- Následující úkony musí provádět specializovaný autorizovaný personál nebo zákaznický servis vybavený všemi potřebnými osobními ochrannými prostředky (A.2 *Osobní ochranné prostředky*), náradím, náčiním a pomocnými prostředky, který může požádat výrobce o poskytnutí servisní příručky:
 - Instalace a montáž
 - Umístění
 - Elektrické připojení
 - Čištění, oprava a mimořádná údržba spotřebiče
 - Likvidace spotřebiče
 - Práce na elektrických zařízeních
 - Instalace/připojení plynu a konverze plynu;

A.4 Ochranné prvky nainstalované na spotřebiči







Kryty

Spotřebič má:

- pevné ochranné kryty (např. pláště, kryty, boční panely apod.) upevněné na spotřebiči a/nebo rámu pomocí šroubů nebo rychlospojek, které lze odstranit nebo otevřít pouze pomocí nástrojů; uživatel proto nesmí s takovými zařízeními manipulovat. Výrobce nezodpovídá za škody způsobené poškozením těchto zařízení nebo jejich nepoužitím;

- zablokované pohyblivé kryty (dvířka) pro přístup do spotřebiče;
- přístupové panely nebo dvířka do elektrického systému spotřebiče, vyrobená z kloubových panelů otvíratelných pomocí nářadí. Panel nebo dvířka se nesmí otvírat, když je spotřebič připojen k napájecímu zdroji.

A.5 Bezpečnostní štítky umístěné na spotřebiči nebo v jeho blízkosti

Zákaz	Význam
	Neodstraňujte ochranná zařízení.
	Nepoužívejte vodu k hašení požárů (na elektrických dílech)
	Udržujte prostor kolem zařízení čistý a bez hořlavých materiálů. Neskladujte v blízkosti zařízení hořlavé materiály.
Nebezpečí	Význam
	pozor, horký povrch
	Nebezpečí úrazu elektrickým proudem (na elektrických dílech s uvedením napětí).
	nebezpečí opaření

A.6 Předvídatelné nesprávné použití

Nesprávné použití je jiné použití, než je uvedeno v této příručce. Během provozu spotřebiče nejsou povoleny jiné typy práce nebo činnosti, které jsou považované za nevhodné, a které mohou obecně představovat rizika pro bezpečnost obsluhy a poškození zařízení. Předvídatelné nesprávné použití je např.:

- zanedbání údržby spotřebiče, čištění a pravidelných kontrol;
- konstrukční změny nebo úpravy provozní logiky;
- manipulace s ochrannými kryty nebo bezpečnostními zařízeními;
- nepoužívání osobních ochranných prostředků obsluhou, odborným personálem nebo pracovníky údržby;
- nevyužívání vhodného vybavení (např. používání nevhodného vybavení nebo žebříků);
- uchovávání hořlavých materiálů nebo paliv, nebo prostě materiálů, které nejsou slučitelné s prací nebo nejsou pro ni důležité, v blízkosti spotřebiče;
- nesprávná instalace spotřebiče;
- vkládání předmětů nebo věcí, které nejsou slučitelné s jeho použitím, nebo které mohou poškodit spotřebič, způsobit zranění nebo znečistit prostředí, do spotřebiče;
- lezení na spotřebič;
- nedodržení požadavků na správné používání spotřebiče;
- jiné postupy, která způsobují rizika, která výrobce nemůže odstranit.

A.7 Zbytková rizika

U spotřebiče hrozí několik rizik, která nebyla zcela vyloučena pomocí konstrukce nebo instalací odpovídajících ochranných zařízení. Výrobce však o nich informuje prostřednictvím této příručky a pečlivě uvádí osobní ochranné prostředky, které se kvůli nim mají používat. Ke snížení rizika zajistěte při instalaci zařízení dostatečné prostory.

Pro zachování těchto podmínek musí být prostory kolem spotřebiče vždy:

- bez překážek (např. žebříky, nářadí, kontejnery, krabice apod.);
- čisté a suché.
- dobře osvětlené.

Zbytková rizika spotřebiče jsou pro úplnou informovanost zákazníka uvedena níže: Tyto činnosti jsou považovány za nevhodné, a proto přísně zakázané.

Zbytkové riziko	Popis nebezpečné situace
Uklouznutí nebo pád	Pracovník může uklouznout kvůli rozlité vodě, kapalině nebo nečistotám na podlaze.
Popáleniny/oděry (např. topné články, studená nádoba, desky chladicího okruhu a potrubí)	Pracovník obsluhy se záměrně nebo neúmyslně dotkne některých součástí uvnitř spotřebiče bez použití ochranných rukavic
Úraz elektrickým proudem	Kontakt s díly pod napětím během údržbářských prací prováděných s napájeným elektrickým panelem.
Pád z výšky	Obsluha zasahuje na spotřebiči pomocí nevhodných systémů pro přístup do horní části (např. žebříky nebo šplhání po zařízení).
Rozdrcení nebo zranění	Specializovaný personál nemusí správně upevnit ovládací panel při přístupu do technického prostoru. Panel se může náhle zavřít.
Převrhnutí nákladu	Při manipulaci se spotřebičem nebo s jeho obalem při použití nevhodných zdvihacích systémů nebo příslušenství nebo s nevyváženým nákladem
Chemikálie	Kontakt s chemickými látkami (např. mycí prostředek, leštadlo, odstraňovač vodního kamene) bez dodržení bezpečnostních opatření. Vždy se proto řiďte bezpečnostními listy a štítky na použitých produktech.
Náhlé uzavření	Pracovník obsluhy určený pro normální použití spotřebiče může náhle a záměrně zavřít víko/dveře/dveře trouby (pokud je jimi zařízení vybaveno, v závislosti na typu zařízení).

A.8 Čištění zařízení



DŮLEŽITÉ

Pro zachování výkonnosti a bezpečnosti spotřebiče je třeba jej udržovat a čistit.

- Nedotýkejte se zařízení vlhkýma rukama nebo nohama nebo když jste bosí.
- Při práci na spotřebičích ve výšce používejte žebřík s vhodnou ochranou.
- Před zahájením jakéhokoli čištění uveďte spotřebič do bezpečného stavu.
- Dodržujte požadavky na různé běžné a mimořádné postupy údržby. Nedodržení těchto pokynů může znamenat riziko pro personál.
- Na spotřebič nestříkejte vodu ani jej nečistěte vodními tryskami, parním čističem nebo vysokotlakým čističem.

A.9 Preventivní údržba

Za účelem zajištění bezpečnosti a výkonnosti vašeho zařízení doporučujeme, aby servis prováděli autorizovaní technici společnosti Electrolux Professional SpA každých 12 měsíců v souladu se Servisními příručkami společnosti Electrolux Professional SpA. Další podrobnosti vám poskytne místní servisní středisko Electrolux Professional SpA.

A.10 Díly a příslušenství

Používejte pouze originální příslušenství a/nebo náhradní díly. Nepoužití originálního příslušenství a/nebo náhradních dílů zneplatní původní záruku výrobce a může způsobit, že spotřebič nebude vyhovovat bezpečnostním normám.

A.11 Opatření k použití a údržbě

- Ve spotřebiči hrozí rizika převážně mechanického, tepelného a elektrického charakteru. Pokud to bylo možné, tato rizika byla vyvážena:
 - přímo pomocí vhodných konstrukčních řešení;
 - nepřímo pomocí krytů, ochranných a bezpečnostních zařízení.
- Jakékoli anomální situace jsou signalizovány na displeji ovládacího panelu.
- Během údržby nicméně hrozí některá rizika, která nelze odstranit, a musí být vyvážena pomocí zvláštních postupů a bezpečnostních opatření.
- Neprovádějte žádné kontroly, čištění, opravy nebo údržbu pohybujících se dílů. Pracovníci musí být o tomto zákazu informováni prostřednictvím jasně viditelných značek.
- Pravidelně kontrolujete správné fungování všech bezpečnostních zařízení a izolace elektrických kabelů, které je třeba v případě poškození vyměnit.

V případě velké poruchy (např. zkrat, dráty vystupující ze svorkovnice, poruchy motoru, opotřebované opláštění kabelů atd.), musí obsluha pro běžné používání spotřebiče:

- okamžitě vypnout spotřebič a odpojit všechny přívody (elektrická energie, plyn, voda).

Před prováděním jakékoli práce na spotřebiči se vždy podívejte do příručky, která obsahuje správné postupy a důležité informace o bezpečnosti.

A.12 Údržba spotřebiče

- Interval kontroly a údržby závisí na skutečných provozních podmínkách spotřebiče a okolních podmínkách (výskyt prachu, vlhkosti apod.), proto nelze přesně stanovit časové intervaly. V každém případě se doporučuje pečlivá a pravidelná údržba spotřebiče, aby nedocházelo k přerušení provozu.
- Doporučujeme uzavřít smlouvu o preventivní a plánované údržbě se servisním střediskem.
- Před zahájením jakékoli údržby uveďte spotřebič do bezpečného stavu.
- K zajištění efektivního a správného provozu spotřebiče musí být pravidelná údržba prováděna podle pokynů uvedených v této příručce.

B ZÁRUKA

B.1 Záruční podmínky a výjimky

Pokud nákup tohoto produktu zahrnuje záruční krytí, poskytuje se záruka v souladu s místními předpisy a podle toho, jak je produkt instalován a používán pro účely, jak byly navrženy, a jak je popsáno v příslušné dokumentaci k zařízení.

Záruka bude platit v případě, že zákazník použil pouze originální náhradní díly a provedl údržbu v souladu s uživatelskou příručkou společnosti Electrolux Professional a dokumentací o údržbě poskytnutou v papírové nebo elektronické podobě.

Společnost Electrolux Professional důrazně doporučuje používat čisticí a oplachovací prostředky a prostředky pro odstraňování vodního kamene schválené společností Electrolux Professional, jež jsou zárukou nejlepších výsledků a dlouhodobého zachování výkonu produktu.

Záruka společnosti Electrolux Professional se nevztahuje na:

- náklady za servisní cesty za účelem doručení a vyzvednutí produktu;
- instalaci;
- školení o způsobu použití/provozu;
- výměnu (a/nebo dodávku) opotřebitelných dílů, pokud nejsou důsledkem vad materiálu nebo zpracování hlášených do jednoho (1) týdne od poruchy;
- opravu vnějšího zapojení;
- řešení neoprávněných oprav a jakékoli škody, selhání a neúčinnosti způsobené a/nebo vyplývající z následujících jevů:
 - nedostatečná a/nebo nestandardní kapacita elektrických systémů (proud/napětí/frekvence, včetně špiček a/nebo výpadků);
 - neadekvátní nebo přerušení přívod vody, páry, vzduchu, plynu (včetně nečistot anebo jiných látek, které nespĺňují technické požadavky pro každý spotřebič);
 - instalatérské díly, součásti nebo spotřební čisticí prostředky, které nejsou schváleny výrobcem;

- nedbalost, špatné použití, zneužití a/nebo nedodržení pokynů pro použití a péči podrobně uvedených v příslušné dokumentaci zařízení;
- nesprávná nebo špatná instalace, oprava, údržba (včetně neoprávněných manipulací, úprav a oprav prováděných třetími stranami, které nejsou schválenými třetími stranami) a modifikace bezpečnostních systémů;
- Použití neoriginálních součástí (např. spotřebního materiálu, opotřebených nebo náhradních dílů);
- podmínky prostředí vyvolávající tepelné (např. přehřátí/zamrznutí) nebo chemické (např. koroze/oxidace) namáhání;
- cizí předměty umístěné do zařízení nebo připojené k zařízení;
- nehody nebo vyšší moc;
- přeprava a manipulace, včetně škrábanců, promáčknutí, štěpků a/nebo jiného poškození povrchu produktu, pokud takové poškození nevyplývá z vad materiálu nebo zpracování a je nahlášeno do jednoho (1) týdne od dodání, pokud není dohodnuto jinak;
- produkt s původními sériovými čísly, který byly odstraněny, změněny nebo jsou nečitelné;
- výměna žárovek, filtrů nebo jakýchkoli spotřebních dílů;
- jakékoli příslušenství a software, které nebyly schváleny nebo specifikovány společností Electrolux Professional.

Záruka společnosti Electrolux Professional bude neplatná a výrobce neponese žádnou související odpovědnost v případě jakékoli úpravy produktu nebo souvisejícího hardwaru/software/programování.

Záruka nezahrnuje činnosti plánované údržby (včetně dílů, které jsou pro ni vyžadovány) ani dodávky čisticích prostředků, pokud to není výslovně upraveno místní dohodou, s výhradou místních podmínek.

Na webu Electrolux Professional zkontrolujte seznam center autorizované péče o zákazníky.

C VŠEOBECNÉ INFORMACE



VAROVÁNÍ

Viz **“UPOZORNĚNÍ a bezpečnostní informace”**.

C.1 Úvod

Tento návod k obsluze obsahuje informace týkající se různých zařízení. Obrázky produktů v této příručce jsou pouze příkladem.

Výkresy a schémata uvedená v příručce nejsou v měřítku. Doplňují písemnou informaci odpovídajícím náčrtem, ale nejsou určeny jako detailní zobrazení dodávaného spotřebiče.

Číselné hodnoty uvedené na schématech instalace zařízení se vztahují k měření v milimetrech a/nebo palcích.

C.2 Určené použití a omezení

Toto zařízení je určeno k přípravě jídel. Je určeno pro kolektivní používání.

Jakékoli jiné použití se považuje za nevhodné.



POZNÁMKA:

Výrobce odmítá jakoukoli odpovědnost za jakékoli nesprávné používání produktu.

C.3 Testování a kontrola

Naše zařízení byla navržena a optimalizována pomocí laboratorního testování, aby bylo dosaženo vysokého výkonu a účinnosti.



DŮLEŽITÉ

Pouze u modelů s 20 rošty: trouba se musí používat s dodaným vozíkem nebo s vhodnými vozíky uvedenými v katalogu příslušenství.

Spotřebič se odesílá připraven k použití.

úspěšné splnění testů (vizuální kontrola - elektrický test - funkční test) je garantován a certifikován podle specifických příloh.

C.4 Copyright

Tato příručka je určena výlučně pro potřeby obsluhy a může být poskytnuta třetím stranám pouze se souhlasem Electrolux Professional SpA.

C.5 Uchování příručky

Tuto příručku uchovávejte po celou dobu životnosti spotřebiče až do jeho likvidace. Příručka musí zůstat u spotřebiče i v případě jeho přemístění, prodeje, pronájmu, dovoleného použití nebo propůjčení.

C.6 Příjemci příručky

Tato příručka je určena pro:

- zaměstnavatele uživatelů spotřebiče a vedoucímu pracoviště;
- Obsluha pro běžné použití spotřebiče;
- specializovaný personál - servis péče o zákazníky (viz servisní příručka).

C.7 Definice

Zde najdete definice všech hlavních termínů této příručky. Před použitím je vhodné si je pečlivě přečíst.

Obsluha	zaměstnanci pro instalaci spotřebiče, seřízení, použití, údržbu, čištění, opravy a přepravu.
Výrobce	Electrolux Professional SpA nebo jiné autorizované servisní centrum Electrolux Professional SpA.
Obsluha pro běžné použití spotřebiče	Obsluha, která byl informována a vyškolená, pokud jde o úkoly a rizika spojená s běžným používáním spotřebiče.
Zákaznický servis nebo specializovaný personál	Pracovník instruovaný/vyškolенý výrobcem, který je schopen na základě odborného a specifického výcviku, zkušeností a znalostí předpisů pro prevenci nehod hodnotit postupy, které mají být prováděny na spotřebiči, a rozpoznat rizika a předcházet jim. Jeho odborné znalosti pokrývají mechaniku, elektrotechniku a elektroniku atd.
Nebezpečí	Zdroj možného zranění nebo poškození zdraví.
Nebezpečná situace	Každá situace, kdy je obsluha vystavena jednomu nebo více nebezpečím.
Riziko	Kombinace pravděpodobnosti a rizika úrazu nebo poškození zdraví v nebezpečné situaci.
Ochranná zařízení	Bezpečnostní opatření spočívající v použití zvláštních technických prostředků (kryty a bezpečnostní zařízení) za účelem ochrany obsluhy před riziky.
Kryt	Součást spotřebiče používaná speciálně pro zajištění ochrany pomocí fyzické bariéry.
Bezpečnostní zařízení	Zařízení (jiné než kryt), které odstraňuje nebo snižuje riziko; může být použito samostatně nebo v kombinaci s krytem.

Zákazník	osoba, která spotřebič zakoupila a/nebo která jej spravuje a používá (např. společnost, podnikatel, firma).
Úraz elektrickým proudem	Náhodný výboj elektrického proudu na lidském těle.

C.8 Odpovědnost

Výrobce odmítá jakoukoli odpovědnost za škody a špatné fungování způsobené těmito příčinami:

- nedodržení pokynů v této příručce;
- opravy, které nejsou prováděny odborným způsobem, a výměny za díly odlišné od dílů uvedených v katalogu náhradních dílů (montáž a použití neoriginálních náhradních dílů a příslušenství může negativně ovlivnit provoz spotřebiče a zrušit originální záruku výrobce);
- operace prováděné nevyškoleným personálem;
- neoprávněné úpravy nebo postupy;
- chybějící, nedostatečná nebo nesprávná údržba;
- nesprávné použití spotřebiče;
- nepředvídatelné mimořádné události;
- použití spotřebiče neinformovanými a/nebo neškolenými pracovníky;
- zanedbání platných ustanovení v zemi použití o bezpečnosti, hygieně a ochraně zdraví na pracovišti.

Výrobce neodpovídá za škody způsobené svévolnými úpravami a přestavbami prováděnými uživatelem nebo zákazníkem.

Zaměstnavatel, správce pracoviště nebo servisní technik odpovídá za zjištění a výběr vhodných a odpovídajících osobních ochranných prostředků, které má nosit obsluha v souladu s předpisy platnými v zemi použití.

Výrobce odmítá jakoukoli odpovědnost za nepřesnosti obsažené v této příručce, pokud se jedná o chyby v tisku nebo překladu.

Jakékoli dodatky k příručce k instalaci, použití a údržbě, kterou zákazník obdrží od výrobce, budou nedílnou součástí příručky, a proto musí být uloženy spolu s příručkou.

D NORMÁLNÍ POUŽITÍ ZAŘÍZENÍ

D.1 Vlastnosti pracovníků umožňující obsluhu u spotřebiče

Zákazník se musí ujistit, že personál pro běžné používání spotřebiče je přiměřeně vyškolen a zručný ve svých povinnostech.

Obsluha musí:

- pracovníci si musí přečíst a pochopit tuto příručku;
- musí dostat odpovídající školení a výcvik týkající se jejich povinností, aby mohli provádět bezpečnou obsluhu;
- musí dostat zvláštní výcvik pro správné používání spotřebiče.



DŮLEŽITÉ

Zákazník musí zajistit, aby jeho zaměstnanci pochopili obdržené pokyny a zejména pokyny týkající se hygieny práce a bezpečnosti při používání spotřebiče.

D.2 Základní požadavky na používání spotřebiče

- Znalost technologie a konkrétní zkušenosti s provozem spotřebiče.
- Odpovídající všeobecné základní vzdělání a technické znalosti pro přečtení a porozumění obsahu příručky včetně správné interpretace výkresů, značek a piktogramů.
- Dostatečné technické znalosti pro bezpečné plnění svých povinností uvedených v této příručce.
- Znalost předpisů o hygieně a bezpečnosti práce.

E POPIS VÝROBKU

E.1 Základní informace o zařízení

Model 6-10 GN

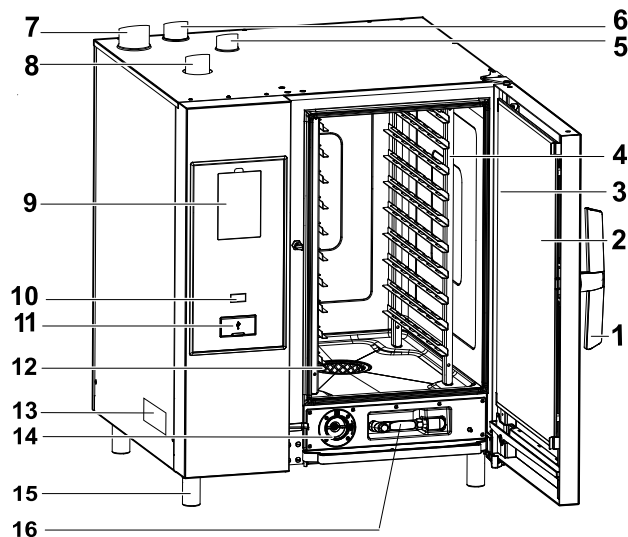

1. Madlo dveří (tvar závisí na modelu)
2. Dvířka s trojitým sklem
3. LED světelná lišta pro osvětlení pečicího prostoru konvektomatu
4. Podpora vsuvů
5. Výměník tepla plynu odváděného z pečicího prostoru konvektomatu (všechny plynové modely)
6. Odvod páry (elektrické a plynové modely)
7. Výstup plynu z parního bojleru (plynové modely s bojlerem)
8. Vstupy vzduchu (elektrické a plynové modely)
9. Ovládací panel – displej

Model 20 GN

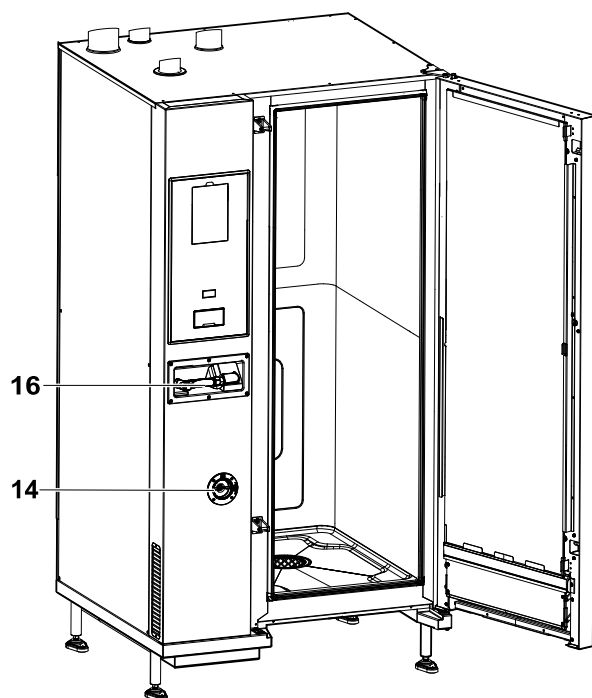

10. Tlačítko ZAP/VYP
11. Port pro USB flash disk
12. Filtr pečicího prostoru konvektomatu – pouzdro na tabletové mycí prostředky (mytí pečicího prostoru konvektomatu)
13. Typový štítek
14. Zásuvka na prostředek k odstraňování vodního kamene/ oplachování
15. Nožičky
16. Čistící jednotka pro použití ručního spreje, pokud je u vašeho modelu k dispozici



POZNÁMKA:

Ruční sprej funguje, pouze pokud je konvektomat zapnutá.

E.2 Použití – úvod

Pokyny a informace uvedené v tomto návodu jsou důležité pro správné a optimální používání trouby. V případě potřeby je možné obdržet další podrobnosti týkající se jejich vlastností a výkonu vaření od prodejce.

- Aby nedošlo k blokování potrubí pro odvod spalin a páry, nepokládejte na troubu plechy nebo nádoby jakéhokoliv druhu.
- Nepokládejte žádné předměty (např. plechy) pod dno trouby, aby nedošlo k blokování vstupů nebo výstupů chladicího vzduchu.



DŮLEŽITÉ

U modelů s 20 rošty probíhají čisticí cykly pouze tehdy, když je vozík uvnitř trouby. To pomáhá utěsnit zavřené spodní otvory mezi pečicím prostorem a dveřmi.

- Nesolte potraviny uvnitř trouby, zejména u vlhkých cyklů.
- Během provozu nedávejte do trouby hořlavé kapaliny (např. lihoviny).



DŮLEŽITÉ

Po instalaci trub s 6, 10 a 20 rošty (včetně stohovací instalace) zkontrolujte, v jaké výšce jsou horní gastronádoby umístěny do trouby. V případě potřeby umístěte následující nálepku (dodanou) na přední stranu trouby a **do výšky 1,60 m nebo výše nad podlahou.**



UPOZORNĚNÍ

Z důvodu prevence opaření nepoužívejte nádoby obsahující kapaliny (nebo produkty, které se dostanou do kapalného skupenství vařením) v polohách vyšších než 1,6 m nad podlahou. Zabrání se tak rozliti během manipulace.

Naložení potravin do trouby

Počet roštů		MODELY					
		6 GN 1/1	6 GN 2/1	10 GN 1/1	10 GN 2/1	20 GN 1/1	20 GN 2/1
Maximální zatížení trouby	kg	30	60	50	100	100	200
Maximální zatížení pečícího plechu / pláta	kg	15	30	15	30	15	30

Trouby 20 GN 2/1 Pouze elektrické modely

Pro dosažení lepšího výkonu během varného cyklu vložte "deflektor panelu" dodávaný jako příslušenství nad první rošt vozíku (viz obrázek níže - příslušenství PNC: 922445)



DŮLEŽITÉ

Dodaný deflektor panelu musí být během čistícího cyklu **z vozíku odstraněn**.

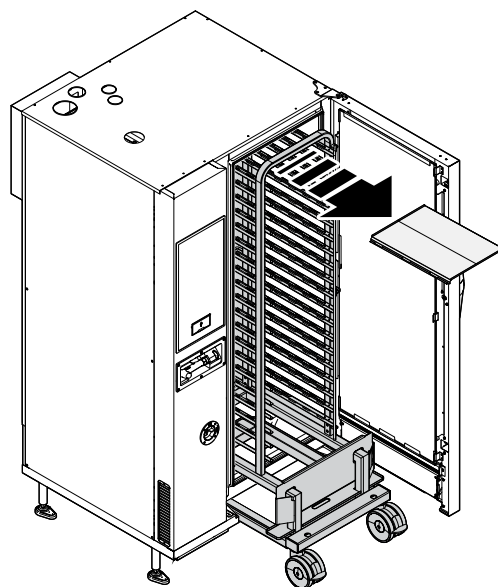
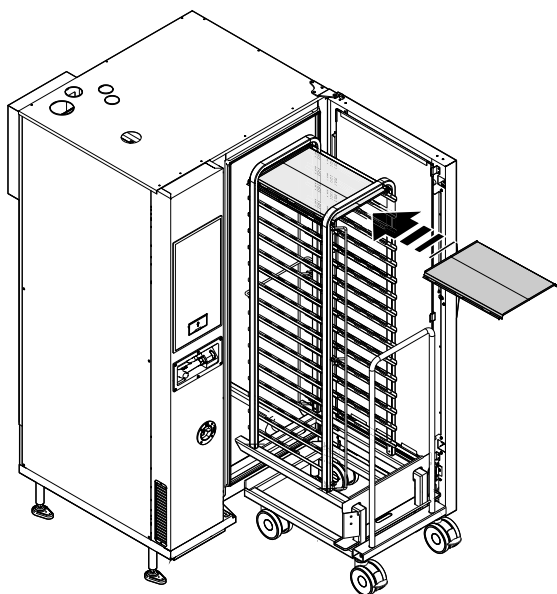

E.3 Otevření a zavření dveří trouby

Níže jsou uvedeny pokyny pro zavírání a otevírání dveří trouby podle modelu.

Model 6 GN a 10 GN

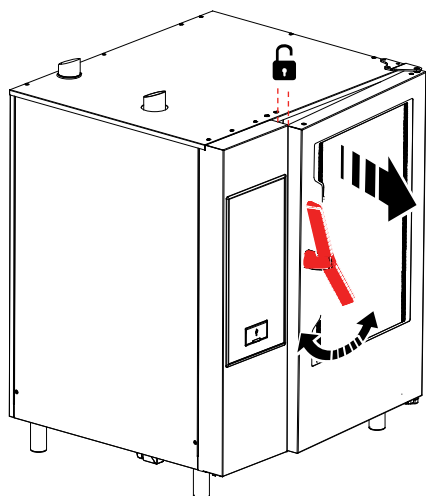

1. Otočte kliku doprava nebo doleva až nadoraz, chcete-li plně otevřít dveře konvektomatu. Pokud probíhá, cyklus vaření se zastaví.
2. Chcete-li zavřít dveře, přitlačte je proti konvektomatu tak, aby se zajistily.

Model 20 GN

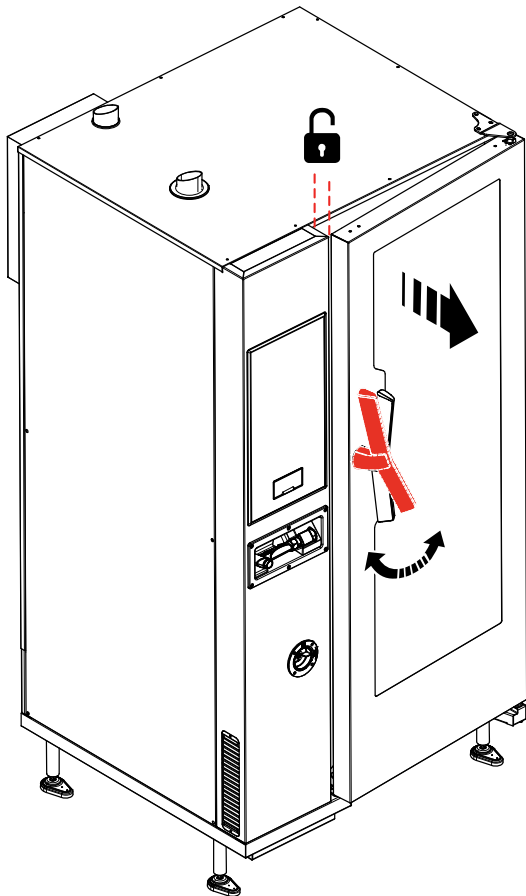

1. Otočením rukojeti o 90°C doleva se dveře zcela otevrou. Pokud probíhá, program vaření se zastaví.
2. Uzavření provedte otočením rukojetí o 90 °C doleva dokud se nezastaví, a přitlačte dveře proti konvektomatu.
3. Přidržte dveře přitisknuty ke konvektomatu a dokončete uzamknutí otočením rukojeti zpět do svislé polohy.

E.4 Ovládací panel

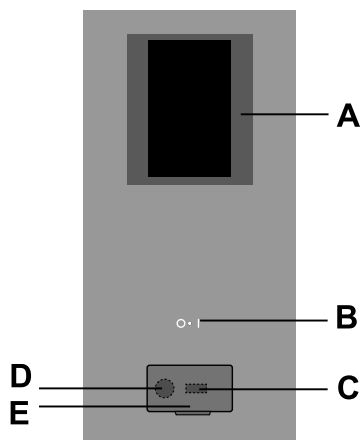

- A. Displej – dotyková obrazovka
- B. Tlačítko ZAP/VYP
- C. Vstup/výstup USB pendrive
- D. Připojení pro příslušenství
- E. Otvíratelná klapka

F PROVOZ

F.1 ZAPNĚTE TROUBU

Stiskněte stranu "I" tlačítka "O – I" pro zapnutí trouby.

Stiskněte stranu "O" stejného tlačítka pro vypnutí trouby.



DŮLEŽITÉ

Pouze u modelů na plyn: před opětovným zapnutím počkejte 5 minut.



POZNÁMKA:

Po vypnutí konvektomatu může z bezpečnostních důvodů zůstat chladicí ventilátor stále aktivní.

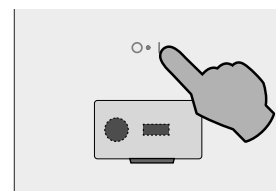

Displej se rozsvítí, načte se software (verze SW bude viditelná) a po chvíli se ve výchozím nastavení zobrazí následující stránka v režimu MANUAL.

Modely s kotlem

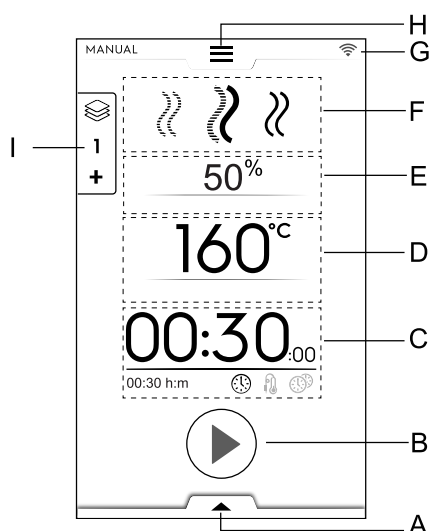

- A. Spodní zásuvka – dodatečné funkce (nástroje)
- B. Oblast tlačítka Start
- C. Oblast času / sondy teploty potravin / MultiTimer
- D. Oblast teploty pečicího prostoru trouby
- E. Oblast zvlhčování pečicího prostoru trouby
- F. Oblast cyklu/cyklů vaření
- G. Oblast připojení
- H. Horní zásuvka – hlavní menu
- I. Vícefázová zásuvka

Modely bez kotle

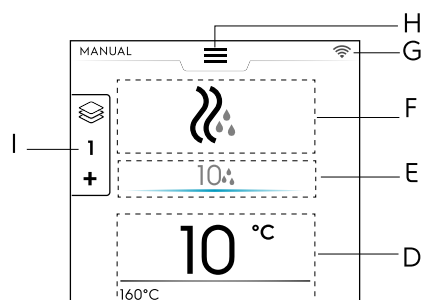

F.2 HLAVNÍ MENU

Trouba umožňuje vaření v různých režimech v závislosti na požadavcích typu a potravin, vytváření a ukládání receptů, programů, jejich vyvolání, plánování činností vaření nebo provádění automatického čištění.

Hlavní menu úvodní stránky se skládá z různých režimů odpovídajících různým funkcím trouby.



POZNÁMKA:
Chcete-li procházet hlavním menu, vždy se dotkněte horní zásuvky.

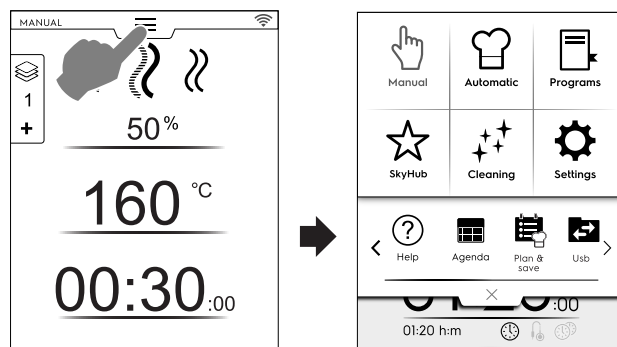

Dotkněte se požadované ikony v hlavním menu, chcete-li získat přístup do různých režimů.

Režimy vaření



Režim Manual

Režim "Manual" přizpůsobuje výběr cyklů vaření mezi konvekční, kombinované a parní a nastavením vlhkosti, času a teploty (viz kapitola F.6 **REŽIM MANUAL**).



Automatický režim

Režim "Automatic" umožňuje rychlou a snadnou přípravu potravin, stačí si vybrat požadovanou potravinu a způsob, jak ji vařit.

Nastavené parametry vám umožní získat vynikající a opakovatelné výsledky vaření, kdykoli budete chtít (viz kapitola F.7 **REŽIM AUTOMATIC**).



Režim programů

Režim "Programs" vyvolá dříve uložené recepty a obnoví rychle parametry a nastavení každého cyklu vaření, aniž by bylo nutné je znovu přiřazovat (viz kapitola F.8 **REŽIM PROGRAMY**).



Režim Homepage (SkyHub/SoloMio)

Režim "Homepage" pomáhá ukládat vaše recepty a provádět jejich správu uvnitř přizpůsobené oblasti (viz kapitola F.8 **REŽIM PROGRAMY**).

Jiné režimy



Režim čištění

V režimu "Cleaning" lze provádět čištění komory a cyklus odvápnění kotle, pokud je k dispozici ve vašem modelu.



Režim nastavení

Režim "Settings" umožňuje přizpůsobení funkcí a možností konvektomatu pro lepší využití.

<Možnosti ROLOVACÍ OBLASTI>



Help (pomoc)

Tato funkce poskytuje QR kódy pro zobrazení uživatelské příručky na vašem mobilním telefonu, tabletu nebo notebooku. Viz kapitola F.10 **REŽIM NÁPOVĚDY**.



AGENDA (MyPlanner/Calendar)

Tato funkce umožňuje naplánovat činnosti trouby, programy vaření nebo čištění nebo nastavit připomenutí podle vašeho rozvrhu (viz kapitola F.11 **REŽIM AGENDY (CALENDAR – MY PLANNER)**).



NAPLÁNUJ-A-ULOŽ / OPTIMALIZÁTOR VAŘENÍ

Tato funkce umožňuje optimalizovat po sobě jdoucí procesy vaření s cílem snížit spotřebu energie a vody v přechodových fázích (viz kapitola F.13 *REŽIM PLAN&SAVE / COOKING OPTIMIZER (PLÁNOVAT&ULOŽIT / OPTIMALIZÁTOR VAŘENÍ)*).



SKYDUO/MATCH (volitelné)



POZNÁMKA:

K dispozici jako příslušenství pouze u specifických modelů kombinovaných se speciálním příslušenstvím.

Tato funkce může být aktivována na vyžádání a funguje v kombinaci se zařízeními pro konektivitu instalovanými specializovanými pracovníky. Umožňuje připojení trouby k šokovému zchlazovači (viz kapitola F.14 *REŽIM SKYDUO/MATCH (v závislosti na vašem modelu – volitelné)*).



USB

Režim USB umožňuje nahrávání/stahování programů nebo jiných dat do/ze spotřebiče pomocí flash disku USB. Viz kapitola F.12 *REŽIM USB*.

F.3 PŘÍKAZY DOTYKOVÉ OBRAZOVKY / INFORMACE A ZOBRAZENÍ ZPRÁV

Ikony této oblasti umožňují interakci s troubou nebo pouze informují o stavu trouby nebo připojeném příslušenství.

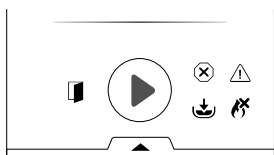

Příkazy na dotykovém displeji



Dotykem této ikony potvrdíte a/nebo uložíte výběr



Dotykem této ikony zrušíte výběr nebo zavřete vyskakovací okno



Dotykem této ikony se vrátíte se do předchozího menu



Dotykem této ikony spustíte cyklus



Podržením tohoto tlačítka na několik sekund zastavíte běžící cyklus



Dotykem této ikony můžete přecházet mezi stránkami (horizontální rolování) nebo zvýšit/snížit hodnotu



Dotykem této ikony můžete přecházet mezi stránkami (svislé rolování)



Signalizační informace



Ikona výstrahy otevřených dvířek

Ikona se zobrazí, když jsou dvířka otevřená nebo nejsou správně zavřená



Bojler ve fázi plnění nebo ohřevu

Není k dispozici u modelů bez bojleru



Bojler ve fázi vypouštění

Není k dispozici u modelů bez bojleru



Bojler ve fázi ohřevu. Teplota bojleru je pro požadovaný cyklus příliš nízká.

Není k dispozici u modelů bez bojleru



Pouze u plynových modelů:

Plynový hořák¹zablokovaný.

Pro reset zapalování bojleru stiskněte ikonu zeleného plamene .



Připomínka aktualizace softwaru (pouze pro trouby s připojením ke cloudu)

Pro aktualizaci softwaru si přečtěte odstavec F.5.1 *Vzdálená aktualizace softwaru*.

Zprávy na displeji



Varování

Na displeji se zobrazí otvírané okno, které zobrazuje probíhající varování.



Ikona signalizace alarmu blokování

Na displeji se zobrazí vyskakovací zpráva oznamující probíhající alarm. Tato ikona zůstane viditelná, dokud nebude problém vyřešen. Seznam alarmů (číslo a kód) viz odstavec H.2 *Chybové kódy*.



Informace

Informační zpráva sděluje, že je něco v nepořádku, zda je proces dokončen nebo zda by se měl opakovat a tak dále.

F.4 OBLAST ZÁSUVK

Zásuvky jsou rozšířením umístěným v několika prostředích menu a obsahují možnosti a funkce.

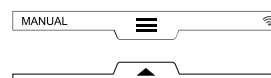

HORNÍ ZÁSUVKA

- Horní zásuvka umožňuje navigaci do hlavního menu.

1. Může být hořák horního prostoru nebo hořák horního prostoru nebo hořák bojleru

- Otevření horní zásuvky:

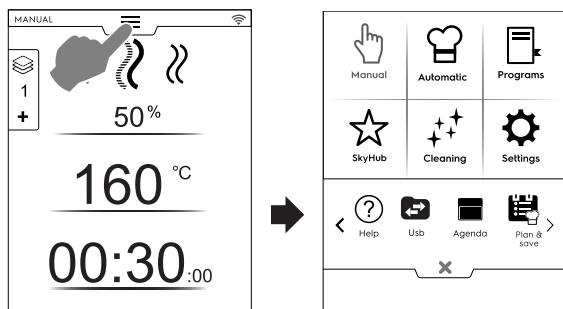

- Přesun mezi stránkami:

Dotkněte se šipek v rolovací oblasti;

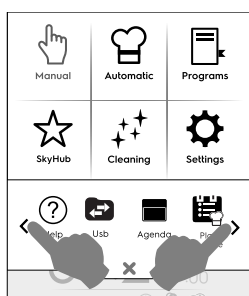

- Zavření horní zásuvky:

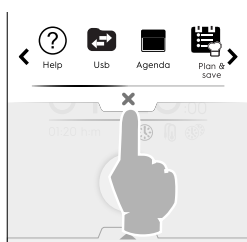

Dotkněte se tlačítka X, chcete-li zavřít zásuvku.

SPODNÍ ZÁSUVKA

- Tato zásuvka umožňuje přístup k dalším možnostem, příslušenství a pokročilým funkcím.

- Otvor spodní zásuvky:

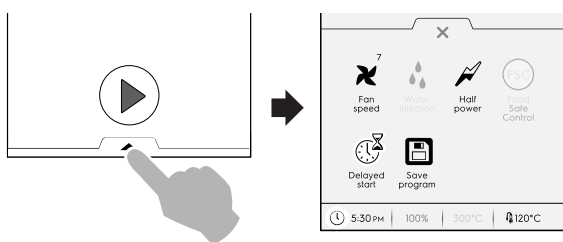

- Zavření dolní zásuvky

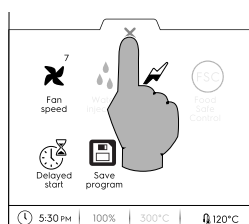

Funkce SPODNÍ ZÁSUVKY – nástroje

Tato zásuvka obsahuje další nastavení, správu příslušenství a pokročilé funkce. Kompozice závisí na parametrech nastavení a na fázovém cyklu.

✖ Otáčky ventilátoru

- Dotykem této ikony nastavíte otáčky ventilátoru na úroveň 1 až 7.
- Dotykem ikony ✖ zavřete a aktivujete nastavení.
- Chcete-li tuto funkci vypnout, použijte tlačítka na ikonách .

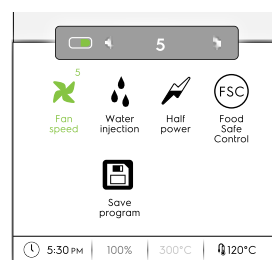

💧 Vstříkávání vody do pečicího prostoru trouby (k dispozici pouze pro konvekční cyklus vaření)

Dotykem této ikony zvýšíte úroveň vlhkosti v komoře na začátku fáze vaření.

- Nastavte dobu trvání vstříkávání vody (od 10 sekund do 30 minut).
- Dotykem ikony ✖ zavřete a aktivujete nastavení.
- Chcete-li tuto funkci vypnout, použijte tlačítka na ikonách .

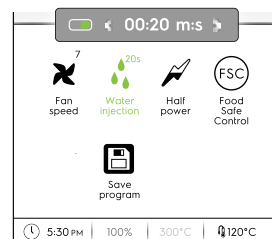

✂ Snížený výkon

Klepnutím na tuto ikonu omezíte špičku výkonu nainstalovaného výkonu. K dispozici pro každý cyklus vaření. Když je vybrána, ikona se změní na zelenou.

Ⓢ Řízení kontroly potravin (FSC)

Chcete-li aktivovat tuto funkci, přečtěte si *Řízení bezpečnosti potravin (FSC)* odstavce v kapitole F.17 NASTAVENÍ.

FSC umožňuje kontrolu mikrobiologicky bezpečného stavu potravin při vaření (viz odstavce *Řízení bezpečnosti potravin (FSC)*)

- Dotkněte se této ikony. Zobrazí se vyskakovací zpráva s výzvou k výběru úrovně rizika mezi standardním a vysokým
- Chcete-li změnit riziko, nastavte požadovanou ikonu potravin.

Příslušná ikona na spodní zásuvce se změní odpovídajícím způsobem .

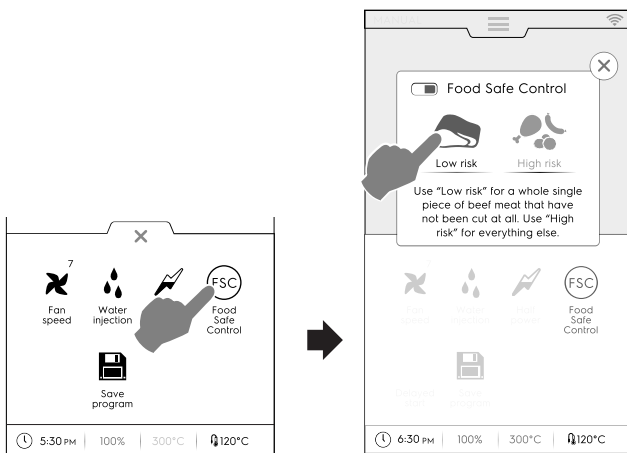

Odložený start

S touto možností bude možné odložit start cyklu na výhodnější čas.

Po nastavení odloženého startu a stisknutí tlačítka se na displeji zobrazí příslušná ikona a zvolený čas odloženého startu. Zařízení spustí odpočítávání.

Uložení programu

Dotykem této ikony uložíte přizpůsobené cykly vaření. Viz odstavce *Vytvoření a uložení programu* v kapitole F.8 **REŽIM PROGRAMY**.

F.5 PŘIPOJENÍ TROUBY

Pokud je trouba vzdáleně připojena ke cloudu, na displeji se zobrazí různé ikony, které indikují stav připojení.

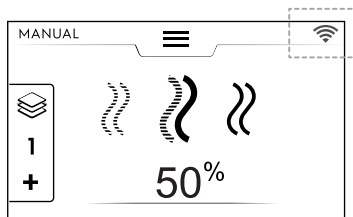

Ikony stavu připojení

- Trouba připojená ke cloudu přes Wi-Fi. Signál Wi-Fi je **dobrý**.
- Trouba připojená ke cloudu přes Wi-Fi. Signál Wi-Fi je **střední**.
- Trouba připojená ke cloudu přes Wi-Fi. Signál Wi-Fi je **slabý**.
- Trouba připojená ke cloudu přes Ethernet.

Problémy s připojením viz odstavce H.3 *Problémy s připojením trouby (v závislosti na verzi SW)*.

F.5.1 Vzdálená aktualizace softwaru

Když je trouba připojena ke cloudu (a funkce "aktualizace softwaru" je aktivována), je možné provést automatickou aktualizaci, jakmile je k dispozici nová verze softwaru.

Po zapnutí trouby se na displeji zobrazí vyskakovací zpráva s oznámením o dostupnosti nového softwaru.

Vzdálenou aktualizaci lze provést **okamžitě** nebo **odloženě**.

- Potvrďte aktualizaci stisknutím tlačítka .

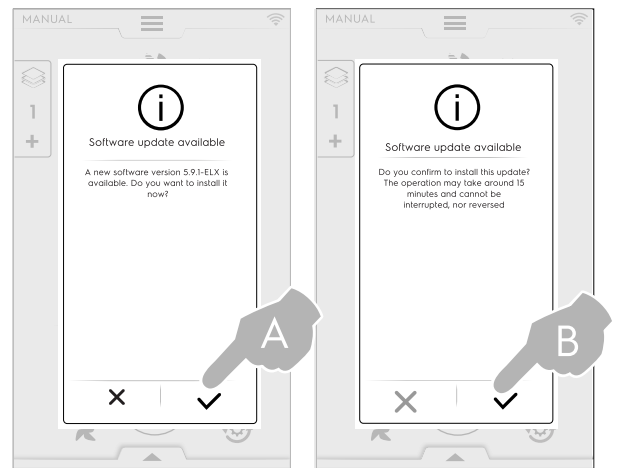

Trouba se automaticky vypne a zapne. Celá procedura trvá asi 15 minut.

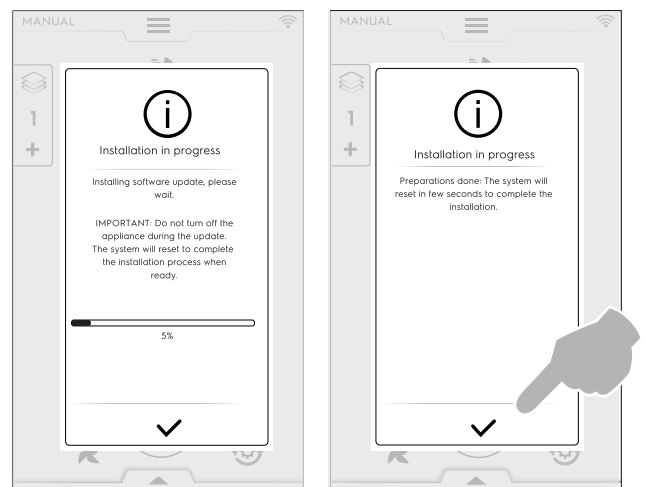

Může se stát, že aktualizace softwaru nebude úspěšná. Troubu však můžete stále používat a zkusit aktualizaci znovu později.

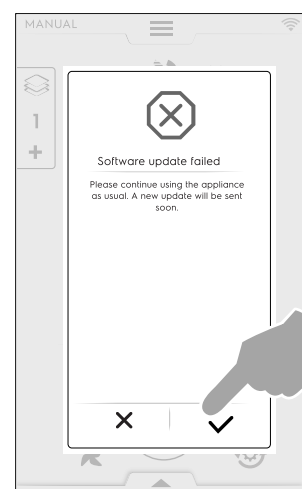

- Pokud je aktualizace **odložena**, vyskakovací zpráva s upozorněním se zobrazí znovu (při každém zapnutí trouby).

Ikona oznámení zůstane viditelná. Aktualizaci lze kdykoli spustit stisknutím ikony.

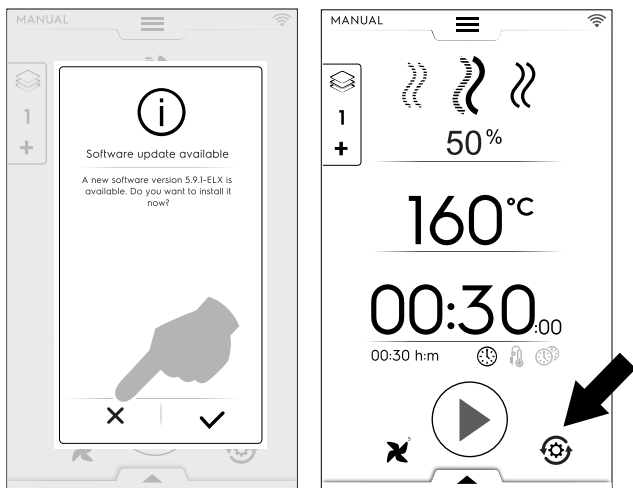

F.6 REŽIM MANUAL

F.6.1 HLAVNÍ STRANA

V ručním režimu se zobrazí následující **první stránka**:

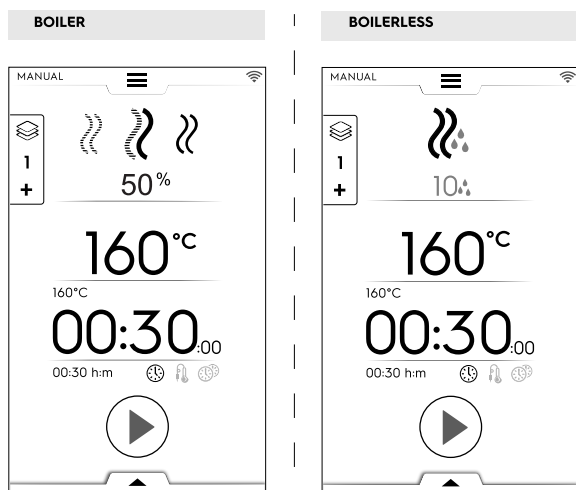

i **POZNÁMKA:**
Můžete upravit zobrazené hodnoty aktivací funkce: "Zobrazit skutečné a nastavené hodnoty". Viz odstavec *Obecně* v kapitole F.17 **NASTAVENÍ**.

i **POZNÁMKA:**
Můžete upravit výchozí hodnoty navržené cykly: viz odstavec *Nastavení cyklů vaření* v kapitole F.17 **NASTAVENÍ**.

F.6.2 CYKLY VAŘENÍ

Modely s kotlem

» **KONVEKČNÍ cyklus**
Pro restování a gratinování:
Maximální teplota do 300 °C.

» **KOMBINOVANÝ cyklus**
Parní generátor a ohřivače prostorů se používají současně, aby bylo možné udržet potraviny měkkou;
Maximální teplota do 300 °C.

» **PARNÍ cyklus**
Ideální pro vaření s teplotou varu (provozní teplota automaticky nastavena na 100 °C);
Nízkoteplotní pára pro jemné vaření, vakuově balené potraviny a pro rozmrazování (teplota od 25 °C do 99 °C);
Přehřátá pára (teplota 101 °C – 130 °C).

Modely bez kotle

» **KONVEKČNÍ cyklus**
Maximální teplota do 300 °C.
Pro restování a gratinování, maximální teplota do 300 °C.

F.6.3 NASTAVENÍ CYKLU VAŘENÍ

1. Vyberte cyklus, například COMBI;

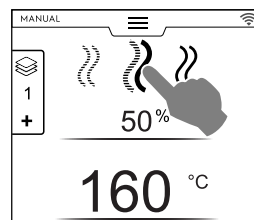

2. Pokud je to nutné, nastavte požadovanou VLHKOST;

- Dotkněte se řádku hodnoty vlhkosti;
- Na numerické klávesnici na displeji zadejte novou hodnotu.

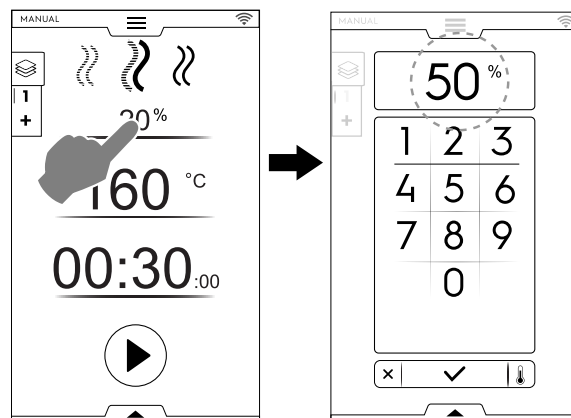

3. Nastavte požadovanou TEPLOTU²

- Dotkněte se řádku s hodnotou teploty, nastavte novou hodnotu na numerické klávesnici, která se objeví na displeji.

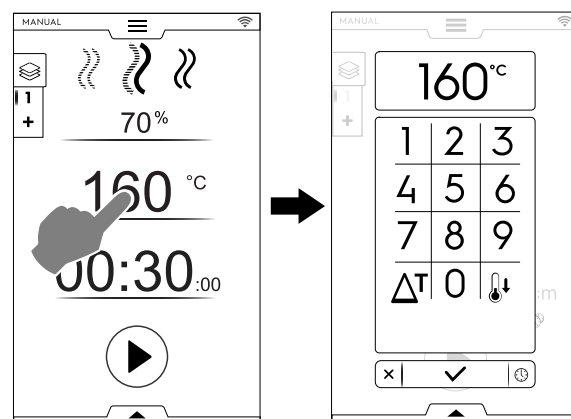

2. V nepřetržitém provozu se po 30 minutách teplota vnitřního prostoru omezí na 260 °C pro úsporu energie. Po vložení jídla se automaticky obnoví na nastavenou teplotu.

4. Nastavte DOBU TRVÁNÍ

- Dotkněte se řádku s hodnotou času; nastavte novou hodnotu na numerické klávesnici.

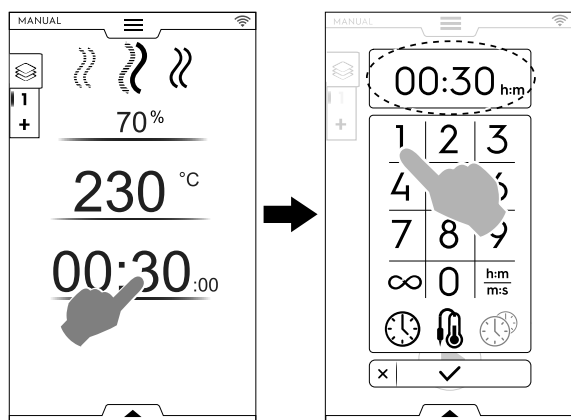

∞ Nepřetržitá doba vaření

$\frac{h:m}{m:s}$ Zobrazený čas

🌡 Sonda teploty potravin

🕒 MultiTimer



DŮLEŽITÉ

Numerická klávesnice umožňuje nastavit další možnosti cyklu bez návratu zpět na první stránku Manual.

- Dotkněte se tlačítka ilustrovaného na obrázku, chcete-li získat přístup k nastavení možnosti teploty a času;

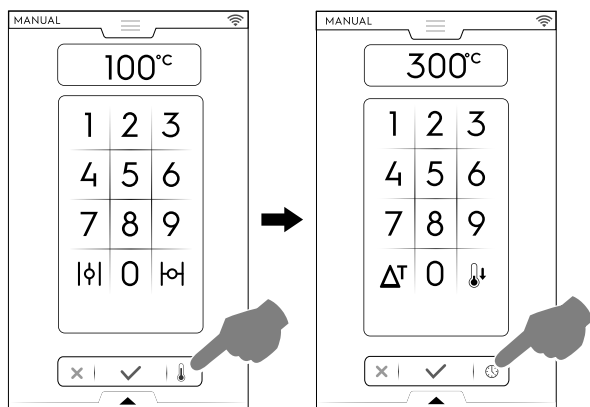

5. Dotykem tlačítka  spustíte nastavený cyklus vaření.

F.6.4 ODLOŽENÝ START

Odložený start musí být nastaven před stiskem tlačítka START.

- A. Otevřete spodní záložku a dotkněte se požadované ikony ("A"):

- B. Nastavte čas startu na zobrazené klávesnici ("B") a dotkněte se **X** k zavření záložky.

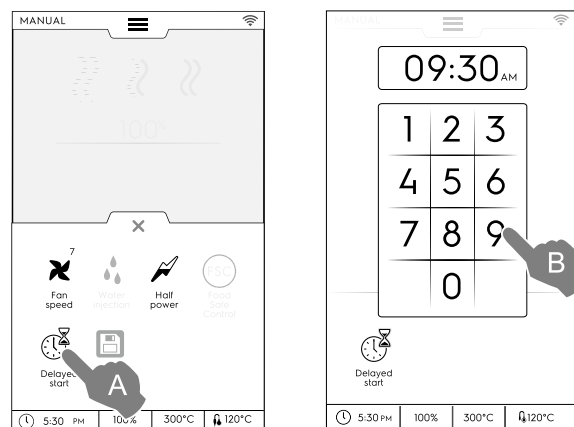

POZNÁMKA:

Chcete-li zrušit odložený start, znovu otevřete spodní záložku a dotkněte se zelené ikony odloženého startu. Měla by změnit barvu ze zelené na bílou.

- A. Na displeji se zobrazí nastavený cyklus vaření s odloženým startem. Klepněte na tlačítko  pro potvrzení ("C").

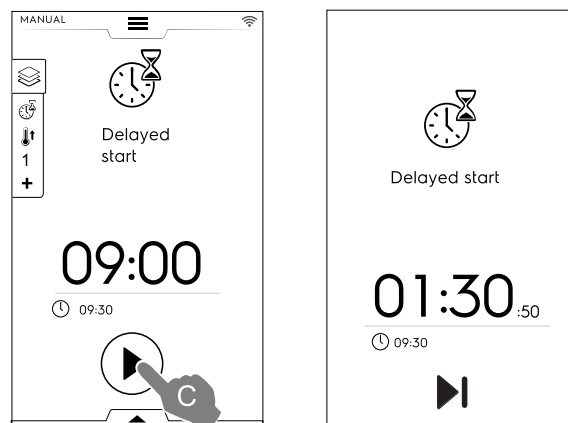

- Pokud chcete, aby konvektomat provedl předehřívání pro odložený cyklus, viz F.17 **NASTAVENÍ** kapitoly (Ruční ⇌ Obecně, ⇌) a povolte funkci "Předehřívání pro odložený cyklus" ().

V tomto případě konvektomat požádá o provedení přípravné fáze (předehřívání) cyklu v nastavený čas.

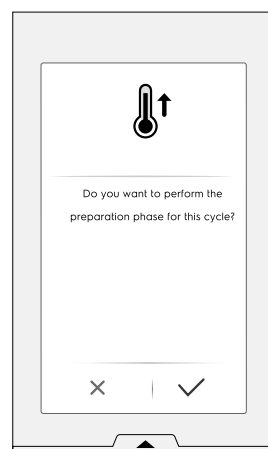

Zařízení spustí odpočítávání. Na displeji se zobrazí ikona odloženého startu, zbývající čas a nastavený čas startu.

Stále je možné přeskočit odložení a okamžitě spustit cyklus. V tomto případě konvektomat zahájí fázi předehřívání.

F.6.5 MOŽNOSTI SPUŠTĚNÍ

▶ Automatický start

Nastavení této možnosti umožňuje spuštění cyklu vaření zavřením dvířek. Tlačítko START není na displeji viditelné.

Chcete-li povolit automatické spuštění ve všech režimech, přečtěte si kapitolu F.17 NASTAVENÍ (Autostart).



DŮLEŽITÉ

S ohledem na regulační požadavky na bezpečnost plynových spotřebičů vám doporučujeme povolit možnost Automatického startu v kombinaci s rozhraním "dvoudotykového" režimu, aby se zabránilo náhodnému spuštění cyklu.

---- Dvoudotykový režim

Když se cyklus spustí zavřením dvířek (Autostart), "dvoudotykový" režim nutí uživatele nastavit a potvrdit dobu trvání cyklu a tím upozornit na nastavení cyklu.

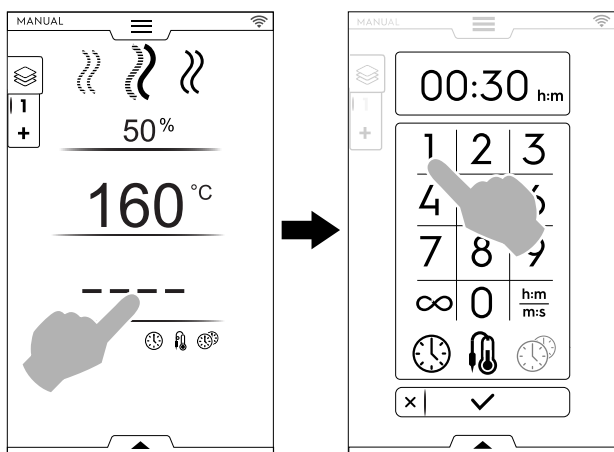

Pro aktivaci "dvoudotykového" režimu se obraťte na autorizovaného technika.

6. Začne fáze předehřívání (nebo předchlazování). Předehřívání nebo předchlazování připraví teplotu komory trouby před začátkem zvoleného cyklu.

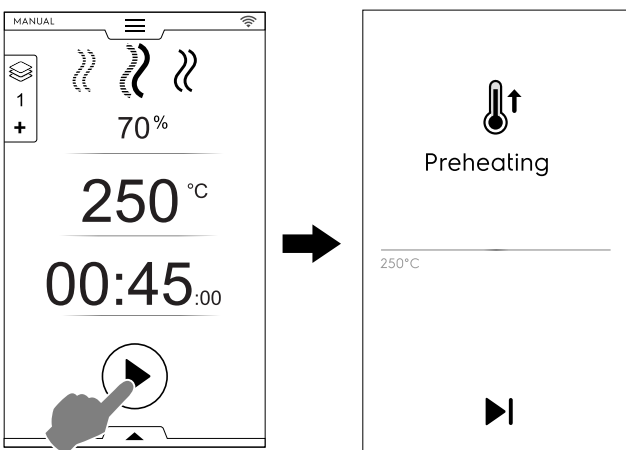

POZNÁMKA:

Pokud je teplota pečícího prostoru příliš vysoká, zobrazí se zpráva s žádostí o otevření dveří, aby se urychlilo ochlazení.

▶ Přeskočit předehřev/předchlazování

Dotkněte se ikony ▶, chcete-li přeskočit předehřev a ihned přejít do hlavního cyklu.



POZNÁMKA:

Tuto fázi lze zapnout nebo vypnout v kapitole F.17 NASTAVENÍ (Manual ⇒ General, ⇒ Cooking preheating).

7. Na konci předehřívání se spustí akustické signály a začne blikat dveřní světlo. Zobrazí se automaticky otevírané okno a zobrazí se zpráva, že cyklus může začít.

1. Je-li vybrán ČASOVÝ CYKLUS: vložte potravinu do spotřebiče a zavřením dveří spusťte cyklus;
2. Je-li vybrán CYKLUS SONDY: vložte potravinu do spotřebiče a zavřením dveří spusťte cyklus;

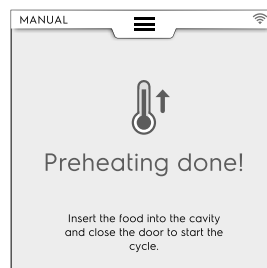

● Zastavení cyklu

Cyklus zastavíte podržením stisknutého tlačítka ●.



F.6.6 KONEC CYKLU

3. Na konci cyklu zazní akustický signál. Otevře se vyskakovací okno se souhrnem spotřeby, časovým cyklem a použitým nástrojem.

Dotkněte se tlačítka ✓, chcete-li zavřít vyskakovací okno;

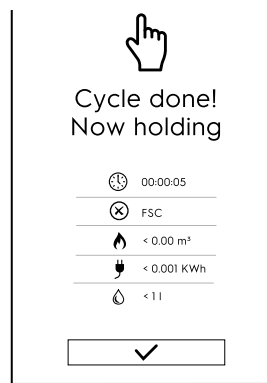

Spotřebič nyní udržuje požadovanou teplotu.



Časová náročnost v hodinách : minutách : sekundách



Použitý nástroj: Kontrola bezpečnosti potravin FSC
Závěrečná kontrola FSC je úspěšná.



Použitý nástroj: Kontrola bezpečnosti potravin FSC
Finální kontrola FSC je neúspěšná.



Spotřeba plynu v m³



Spotřeba elektrické energie v kWh



Spotřeba vody v litrech

F.6.7 MOŽNOSTI TEPLoty

(pro všechny režimy vaření)

ECO DELTA ΔT

- Jedná se o moderní způsob vaření, kde se teplota v komoře trouby mění v závislosti na vnitřní teplotě potraviny. Teplota komory se automaticky nastavuje podle teploty uvnitř potraviny (sonda vnitřní teploty), přičemž se mezi nimi udržuje konstantní rozdíl, "ECO-DELTA", od začátku do konce vaření.

Delta teplota

Nastavené hodnoty:	od 5 do 120°C
--------------------	---------------

Tato funkce umožňuje vaření bez poškození potravin při vysokých teplotách; tím je zajištěno šetrnější a rovnoměrnější vaření s menším úbytkem hmotnosti.

Funkce ECO-DELTA je možná pouze s použitím sondy vložené do středu potraviny.

- Při nastavování teploty se dotkněte ikony ΔT ;
- Na numerické klávesnici zadejte požadovanou hodnotu delta; potvrďte stisknutím tlačítka \checkmark ;

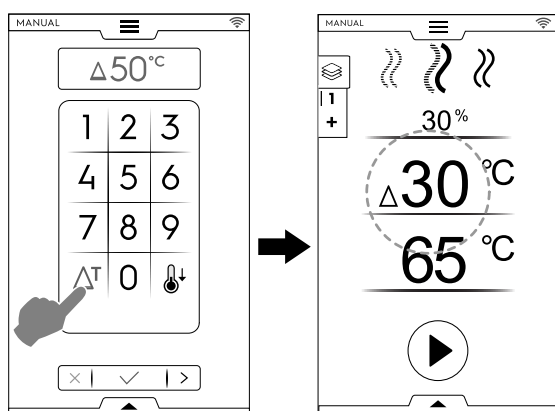

- Dotkněte se ikony S sondy a zadejte požadovanou hodnotu;
- Vložte sondu do potraviny (viz použití sondy v odstavci *Jak používat sondu*).
- Zavřete dveře a stiskněte tlačítko ▶ .



POZNÁMKA:

Chcete-li zrušit funkci ECO-DELTA, znovu se dotkněte ikony ΔT .

Se zapnutou funkcí ECO-DELTA se režim "doba vaření" automaticky přepne na režim "sonda vnitřní teploty", který detekuje vnitřní teplotu potraviny (65 °C).

Tato funkce je zvláště vhodná pro vaření velkých kusů potravin (alespoň 5 kg, např. celá krůta, vepřová kýta atd.).

OCHLAZOVÁNÍ

- Rychlé chlazení komory trouby je užitečné pro přepínání z jednoho typu vaření na jiný při nižší teplotě; Umožňuje rotaci ventilátoru a automatické vstřikování vody i při otevřených dveřích. Tato volba není dostupná, pokud je teplota komory vyšší než 180 °C.

- Dotkněte se tlačítka S ;

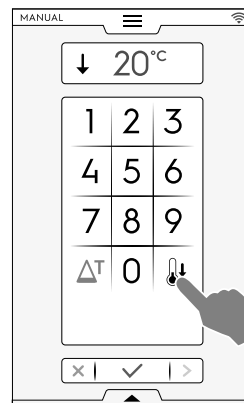

- Zadejte hodnotu teploty, kterou má trouba dosáhnout pro další vaření.
- Potvrďte dotykem tlačítka \checkmark .

F.6.8 MOŽNOSTI VLHKOSTI

PARNÍ cyklus

- Hodnota vlhkosti – 100 % je daná a není nastavitelná.

Kombinovaný cyklus – PROCENTUÁLNÍ ÚROVEŇ vlhkosti

01 %

Umožňuje nastavit požadovanou úroveň vlhkosti v komoře během vaření.

- Dotkněte se řádku vlhkosti. Na klávesnici na displeji zadejte novou hodnotu (např. 50). Trouba dosáhne a bude udržovat nastavenou vlhkost během celého cyklu vaření.

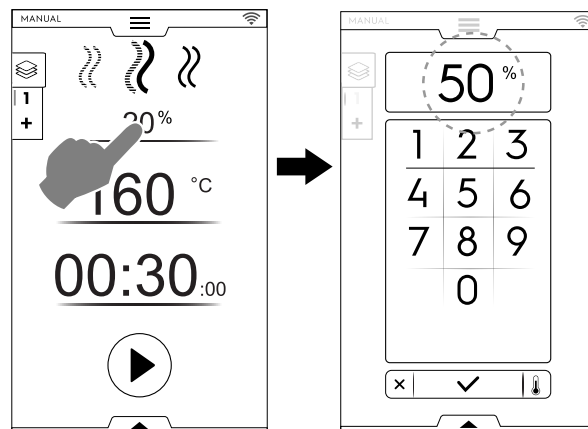

KONVEKČNÍ cyklus – VĚTRACÍ VENTIL



Větrací ventil je ZAVŘEN pro vaření s vysokou vlhkostí (výchozí nastavení)

Modely s kotlem

01 %

Větrací ventil je NASTAVITELNÝ pro vaření s nastavitelnou vlhkostí od 1 do 99 %, což umožňuje odstranění vlhkosti při překročení nastavené hodnoty.

Pouze modely bez kotle:

Odvzdušňovací ventil NASTAVITELNÝ



POZNÁMKA:
Bez ohledu na zadané číslo budou hodnoty na displeji vždy zaokrouhleny na nejbližších deset (10, 20, 30, 40... až 100).

01 % –
100%

Zadané hodnoty	Výstupní hodnoty
Od 0 do 4	0
Od 5 do 14	10
Od 15 do 24...	20...
Od 85 do 94	90
Od 95 do 100	100



Větrací ventil je **OTEVŘEN** pro velmi suché vaření, což umožňuje odstranění vlhkosti v případě potřeby.

Maximální teplota až 300 °C)

Nastavení větrání (pouze pro KONVEKČNÍ cyklus)

- Dotkněte se možnosti VENT CLOSED (větrání uzavřeno)

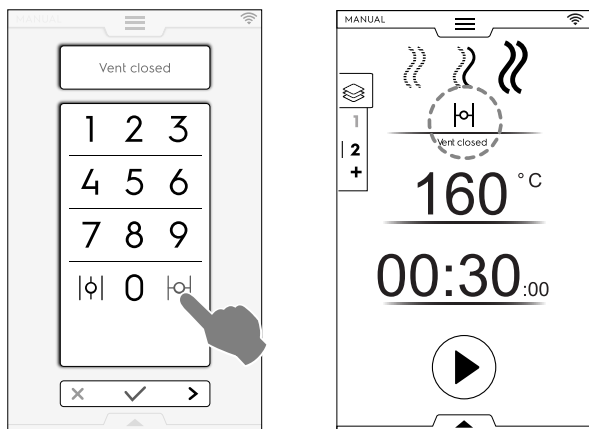

- Řízení PROCENTUÁLNÍ VLHKOSTI

Zadejte hodnotu na numerické klávesnici (například 30).
Větrání je nastaveno pro odpovídající 30% vlhkost.

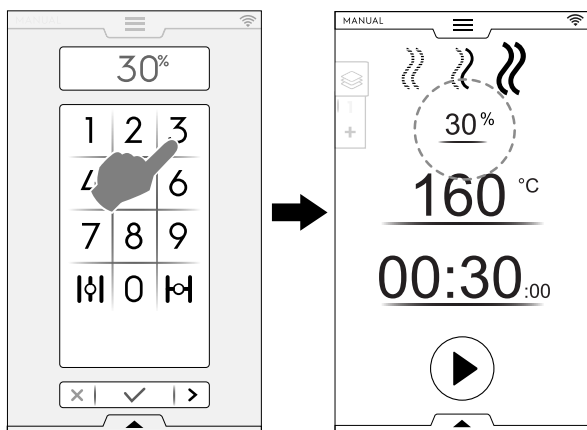

- Dotkněte se možnosti VENT OPEN (větrání otevřeno)

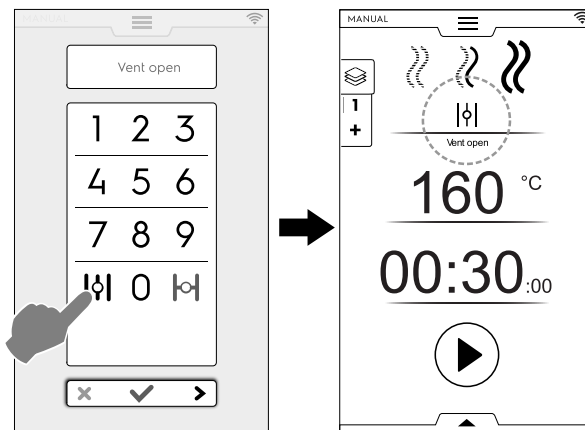

F.6.9 NASTAVENÍ ČASU



NASTAVENÍ ČASU

KONTINUÁLNÍ VAŘENÍ

- Je-li tato možnost aktivována, je cyklus vaření nekonečný.

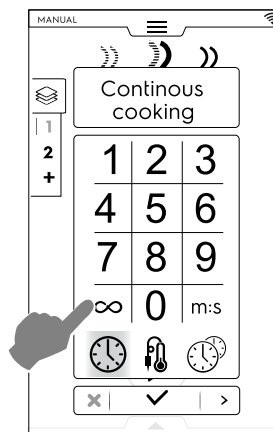

Když je potravina hotová, podržte tlačítko

ZOBRAZENÝ ČAS

- Pokud je tato možnost aktivována, zobrazený čas se převádí z hodin/minut na minuty/sekundy a naopak.

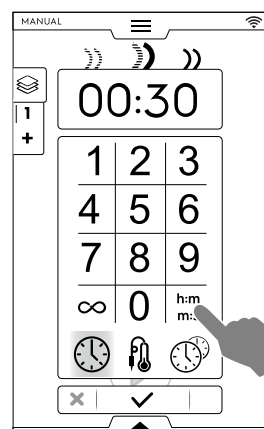

F.6.10 MOŽNOST SONDY VNITŘNÍ TEPLoty POTRAVINY

Sonda umožňuje přesnou kontrolu vnitřní teploty vařeného produktu. Tato možnost vylučuje nastavení doby vaření.



MOŽNOST SONDY VNITŘNÍ TEPLoty POTRAVINY

Teplota sondy

Nastavené hodnoty:	od 15 do 290°C
--------------------	----------------

Po dosažení nastavené hodnoty se trouba automaticky zastaví.

Typy sond



Nastavitelná SONDA pro měření vnitřní teploty produktu



Nastavitelná SONDA pro přenos dat na USB flash disk.



Sonda vnitřní teploty MULTIPOINT se 6 snímači podél celé osy pro správné měření vnitřní teploty produktu, i když hrot není úplně uprostřed (POUZE u konkrétních modelů).

V závislosti na modelu jsou konvektomaty vybaveny sondou vnitřní teploty MULTIPOINT nebo sondou vnitřní teploty SINGLEPOINT. Sonda vnitřní teploty MULTIPOINT se 6 snímači podél celé osy pro správné měření vnitřní teploty produktu, i když hrot není úplně uprostřed.

Jak používat sondu

1. Dotkněte se času a vyberte možnost CORE PROBE (sonda vnitřní teploty);

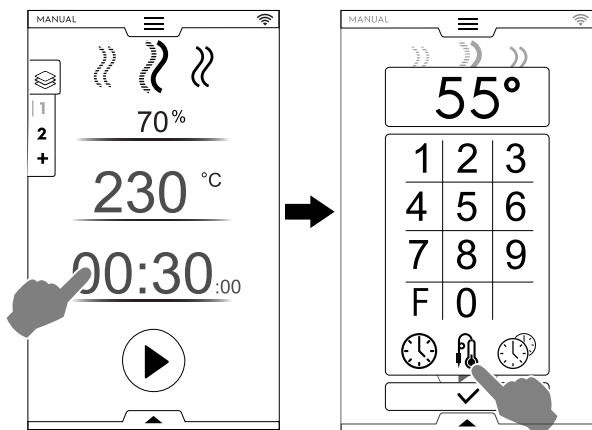

Faktor pasterizace (je-li aktivován)

- F Dotkněte se "F", chcete-li vložit hodnotu faktoru, která má být dosažena do konce cyklu vaření.

2. Vyberte nejvhodnější sondu a zadejte teplotu sondy vnitřní teploty na numerické klávesnici (např. 55 °C).

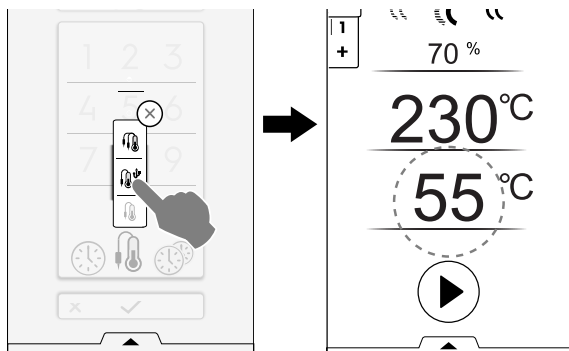

3. Dotykiem tlačítka spustíte cyklus. Vyčkejte, až se na displeji ukáže, že fáze předehřevu (nebo předchlazování) je dokončena.
4. Otevřete dveře, vložte potravinu do komory;



VAROVÁNÍ

Nebezpečí popálení. Když je trouba horká, vždy otevírejte dvířka opatrně. Hrozí riziko náhlého úniku horkého vzduchu nebo páry.

5. Vyměňte sondu vnitřní teploty z držáku a vložte ji do produktu bez použití nadměrné síly; Ujistěte se, že hrot (citlivá část) je umístěn ve středu produktu. Je důležité správně umístit sondu vnitřní teploty do blízkosti středu jídla; dbejte na to, aby hrot nevyčínal a zejména aby se nedotýkal plechu.

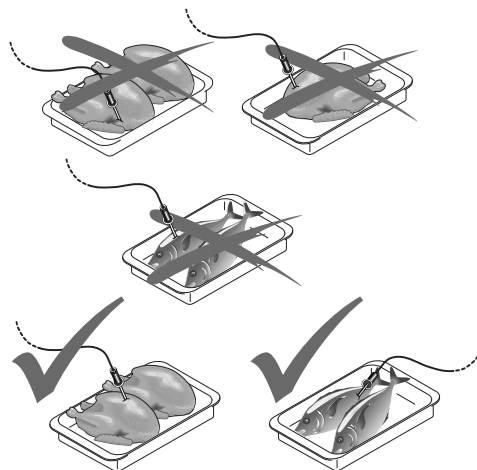

DŮLEŽITÉ

Sonda vnitřní teploty je přesné zařízení. Je třeba zabránit nárazům, používání síly při vkládání a tahání za pružný kabel (zejména při použití konstrukcí s vozíkem). Záruka se nevztahuje na výměnu sond vnitřní teploty poškozených nesprávným použitím.

6. Zavřete dveře konvektomatu. Cyklus SONDY běží.

Ukončit cyklus sondy

- Po dosažení požadované vnitřní teploty se trouba automaticky zastaví. Na displeji se zobrazí doba trvání cyklu vaření;

Deaktivace cyklu sondy

- Pro vypnutí cyklu PROBE stačí stisknout tlačítko TIME a nastavit dobu vaření. Tato akce automaticky vypne základní sondu a naopak. Když je trouba vypnuta, je také deaktivována možnost sondy vnitřní teploty.



POZNÁMKA:

U vakuově balených potravinářských výrobků je nutné použít speciální externí sondu (příslušenství na požádání), která bude připojena k USB flash disku. Pro její použití si přečtěte pokyny dodané s příslušenstvím.

USB sonda

Pokud nastavíte cyklus pomocí USB sondy a sonda je odpojena od příslušného portu, zobrazí se po předehřátí na displeji alarm s upozorněním, že cyklus bude do 2 minut přerušen.

- Chcete-li cyklus obnovit, připojte USB sondu znovu před uplynutím 2 minut.

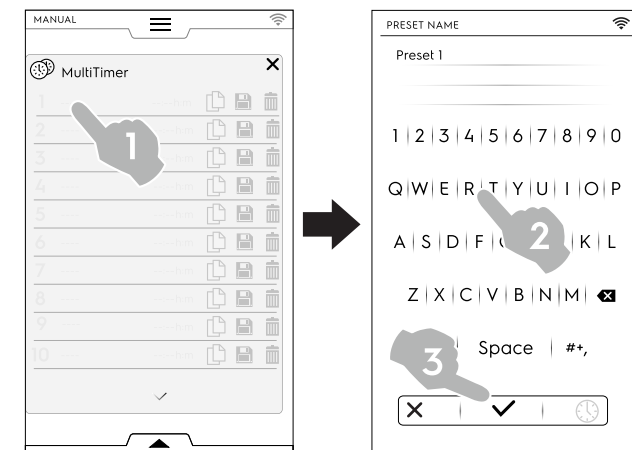
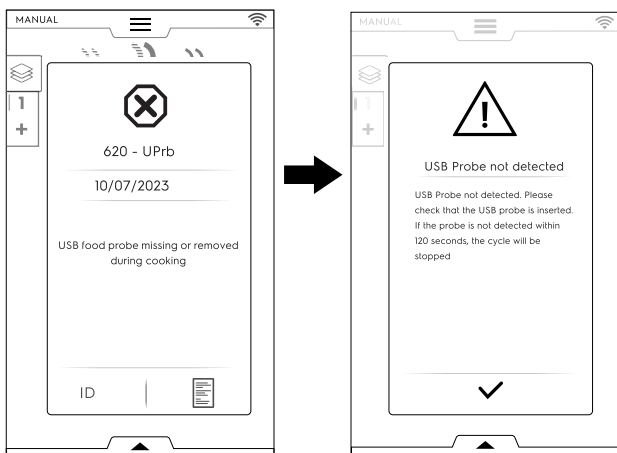

F.6.11 MULTITIMER MOŽNOST

MultiTimer Systém umožňuje nastavit různý čas pro každý recept (kuře, brambory atd.) nebo pro každý plech umístěný na různých úrovních (úroveň 1 pro horní plech, další úrovně pro spodní plechy).

Tato funkce také umožňuje použití trouby s menu „à la carte“, kde lze potraviny v požadovaném čase během stejného cyklu umístit do trouby.



POZNÁMKA:

Tuto funkci nelze vybrat ve vícefázovém cyklu.



MULTITIMER MOŽNOST

Nastavení možnosti MultiTimer

1. Při nastavování manuálního programu vyberte možnost MultiTimer a potvrďte;

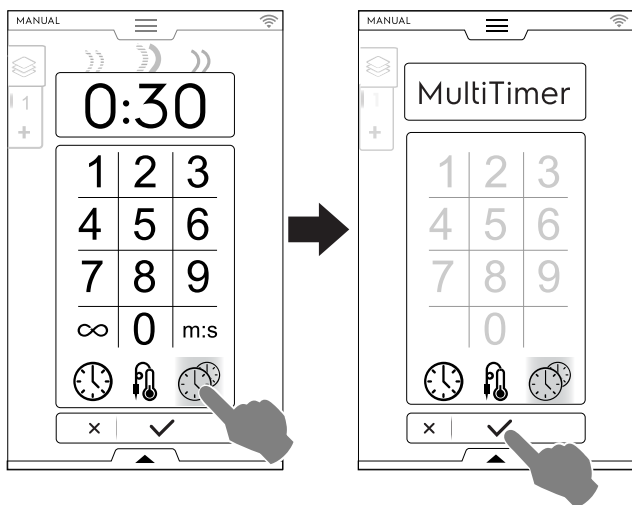

2. Dotkněte se svislé lišty MultiTimer vlevo na obrazovce. Otevře se vyskakovací okno. Chcete-li vytvořit novou předvolbu, dotkněte se řádku, zadejte nový název na klávesnici a potvrďte.

3. Nastavte předvolbu doby nebo teploty středu potraviny. Existují dva způsoby, jak to udělat:

- Při pojmenovávání předvolby, dotykem ikony času na klávesnici získáte přístup do stránky úprav;

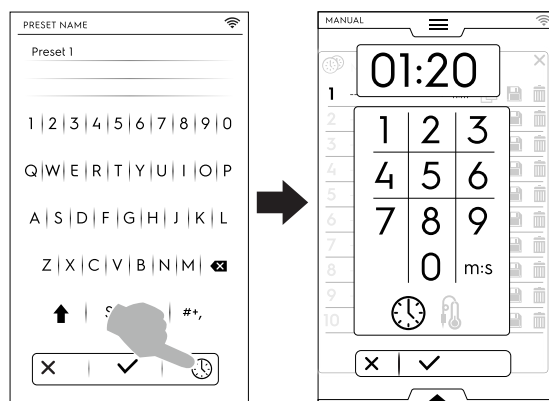

- Dotkněte se časové oblasti v pravé části řádku;

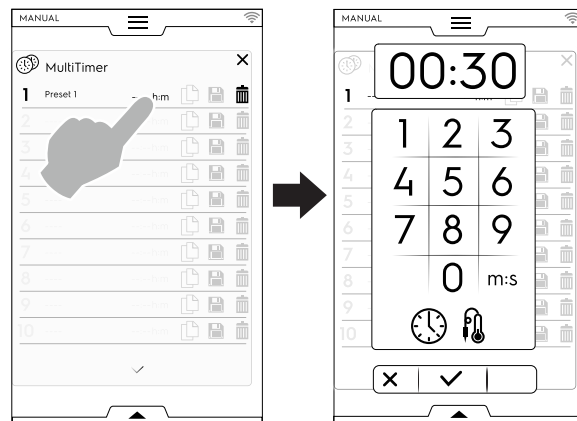

Při vytváření více předvoleb zobrazí displej nejpodobnější předvolbu nebo předvolbu kompatibilní s právě nastavenou předvolbou.

- Dotkněte se "+", chcete-li vytvořit a přidat novou předvolbu.

Dotykem na vyhledáte existující předvolby nebo vyberete předvolbu z navrhovaného seznamu.

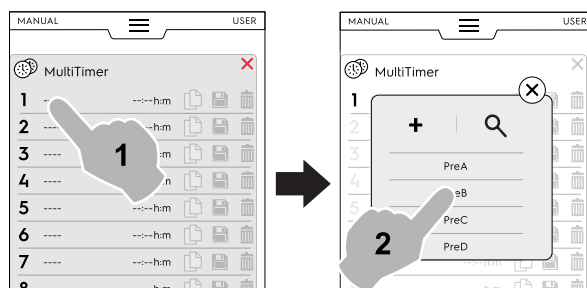

Je možné přidat až 60 předvoleb.

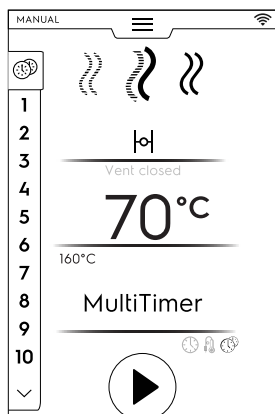

- Po nastavení požadovaných předvoleb jsou dostupné ikony na pravé straně.

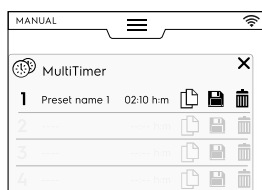

Pro správu předvoleb můžete:



Duplikovat předvolbu



Uložit předvolbu
(dostupné pouze pro nové předvolby)



Smazat předvolbu

- Další akce programu lze provádět přes spodní zásuvku. Otevřete spodní zásuvku, chcete-li:

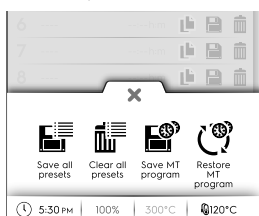

Uložit všechny předvolby
Uložit všechny předvolby místo uložení po jedné.



Vymazat všechny předvolby
Smazat všechny předvolby namísto jejich smazání po jedné.



Uložit program MT
Uložit všechny předvolby jako program MultiTimer.



Opětovně načíst předvolby
Dostupné pouze v programu MultiTimer, umožňuje znovu načíst smazané předvolby programu MT.



Načtete programy MT
Umožňuje znovu načíst program MT.

- Stisknutím tlačítka spustíte cyklus. Spustí se přehřev.
- Otevřete dvířka, vložte potravinu do trouby, sonda vnitřní teploty do produktu (v případě potřeby) a zavřete dvířka, aby se cyklus spustil.
Na displeji se zobrazí seznam stránky MultiTimer. Mezi předvolbami může trouba krátce zapnout fáze "Snímání a obnovení teploty" pro přizpůsobení teploty

prostoru trouby každé předvolbě. V tomto případě se časovač krátce zastaví.

Displej zobrazuje až tři předvolby: zbývající čas (nebo aktuální vnitřní teplota potraviny) a název, je-li přítomen. Předvolby jsou uspořádány shora dolů podle minimálního a maximálního zbývajícího času.

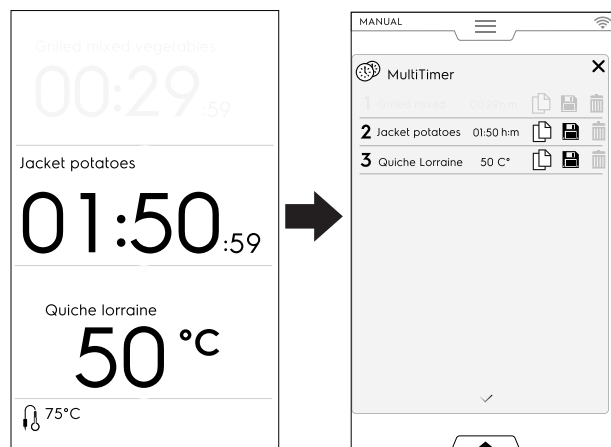

POZNÁMKA:

Spořič obrazovky lze vypnout: viz odstavec F.17.15 *Nastavení MULTICASOVAČE* v kapitole "Nastavení".

- Když skončí předvolba, spustí se akustické signály. Na displeji se zobrazí seznam stránky MultiTimer s ukončenou předvolbou blikající zeleně. Otevřete dveře a vyjměte potraviny.
Po zavření dveří zmizí ukončená předvolba z displeje a program pokračuje.



POZNÁMKA:

Během předvolby je možné přidat další předvolby. Referenční číslo právě přidané předvolby bliká (bílá), když jsou dveře otevřené pro vložení potraviny do spotřebiče. Po opětovném zavření dveří přestane referenční číslo předvolby blikat.

- Jakmile skončí poslední předvolba a potravina se vyjme, podržte tlačítko , abyste zastavili cyklus vaření.



DŮLEŽITÉ

Je možné nastavit konec programu vaření po dokončení všech předvoleb. Viz F.17.15 *Nastavení MULTICASOVAČE* v kapitole "Nastavení".



POZNÁMKA:

Není možné upravit běžící cyklus MultiTimer. Změny parametrů cyklu jsou v určité míře povoleny pouze v režimu nečinnosti.

F.6.12 VÍCEFÁZOVÁ ZÁLOŽKA

Jídlo může být během cyklu vařeno v různých režimech, a tedy v různých fázích.

Trouba umožňuje programy zahrnující několik sekvenčních fází (maximálně 16 fází).

Během programu dochází automaticky k přechodu z jedné fáze na druhou. Program se automaticky ukončí po dokončení všech fází.



VÍCEFÁZOVÁ ZÁSUVKA

Nastavení vícefázového programu

- Nejprve nastavte cyklus vaření (viz odstavec F.6 *REŽIM MANUAL*);
- Přidejte novou fázi;
Fázi lze přidat dvěma způsoby:

- Dotkněte se ikony “+“ na vícefázové zásuvce;

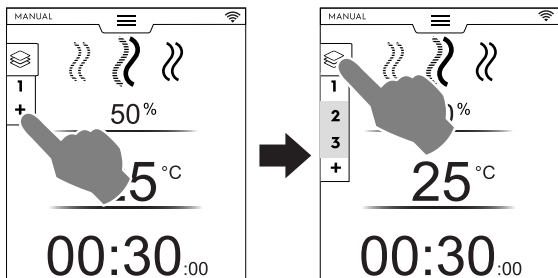

Spotřebič přidá další fáze. Dotkněte se vícefázové zásuvky, chcete-li zkontrolovat seznam fází. Chcete-li přiřadit nové parametry, dotkněte se každého řádku fází.

- Otevřete vícefázovou zásuvku a dotkněte se ikony “Přidat cyklus“.

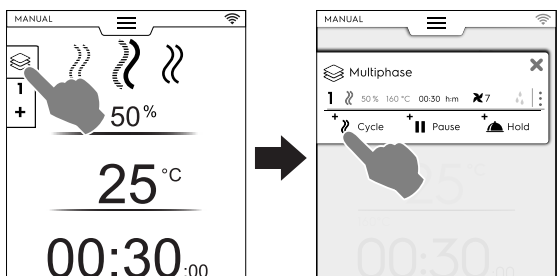

+ >> Přidání cyklu
Dotykem této ikony přidáte novou fázi.

Trouba přidá výchozí fáze. Chcete-li nastavit nové parametry, dotkněte se řádku s fází.

+ || Přidání pauzy
Dotykem této ikony přidáte fázi pauzy.

+ ▲ Přidání udržování
Dotykem této ikony přidáte fázi udržování.

Výchozí teplota udržovací fáze je 70 °C, pokud je to nutné, dotkněte se příslušného řádku a změňte ji.

i **POZNÁMKA:**
Fáze **UDRŽOVÁNÍ** se zobrazí vždy na konci seznamu a nelze ji přesouvat nebo kopírovat.

Je možné přidat maximálně 16 fází + fázi udržování.

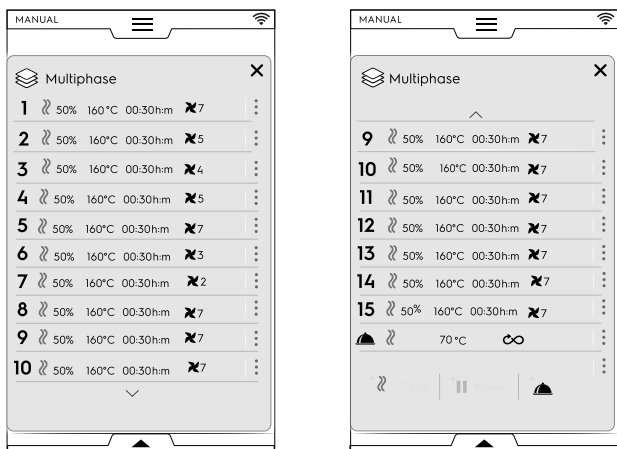

3. Nastavte parametry nových cyklů a dotykem tlačítka ▶ spusťte cyklus.

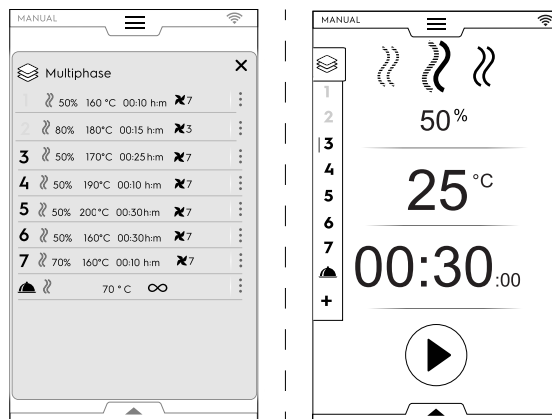

Probíhající fáze je zvýrazněna zeleně. Fáze zbarvené šedě v seznamu se již provádějí.

! **DŮLEŽITÉ**
Během činnosti vícefázového cyklu lze přidat další fáze.

Správa fází:

- Dotkněte se 3 teček vpravo, chcete-li otevřít malé vyskakovací okno s akcemi zápisu, přemístění, duplikování a smazání.

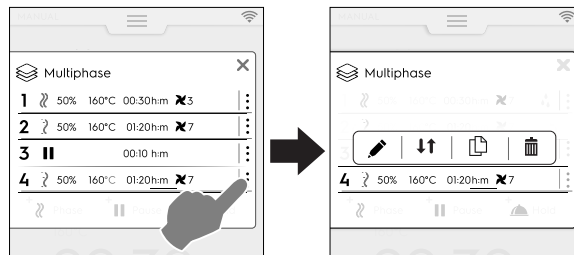

i **POZNÁMKA:**
Vyskakovací okno se otevře pouze v případě, že cyklus ještě nezačal.

- Dotykem červené ikony ✕ zavřete malé vyskakovací okno.

✎ Napište text

Stisknutím této ikony napíšete text, který se zobrazí na začátku konkrétní fáze.

↕ Přemístění fáze

Dotykem této ikony změníte polohu fáze.

Další čísla fází začnou blikat.

Dotkněte se požadovaného čísla fáze a vyberte novou polohu.

🗑️ Smazání fáze

Dotykem této ikony okamžitě smažete fázi. Dotkněte se této ikony a okamžitě smažete fázi.

📄 Duplikování fáze

Pokud existuje pouze jedna fáze, není možné fázi přesunout nebo odstranit, ale pouze duplikovat.

! **DŮLEŽITÉ**
Chcete-li zachovat výše popsané změny, program vždy uložte a přepište (pomocí spodní zásuvky).

Možnost PŘESKOČIT (dostupná pouze u běžícího programu):

1. Dotykiem tří teček napravo od vybrané fáze otevřete malé vyskakovací okno s funkcí Přeskočit.



POZNÁMKA:

Vyskakovací okno se otevře pouze v případě, že cyklus již začal.

2. Dotykiem ikony Přeskočit opustíte aktuální fázi a ihned spustíte vybranou fázi.

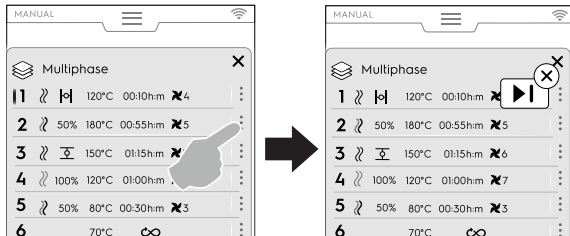

Funkce spodní zásuvky:

- Další akce lze provádět prostřednictvím spodní zásuvky:

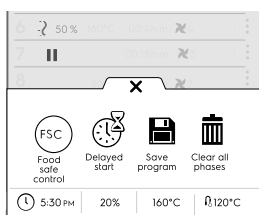

Uložení programu

Dotkněte se této možnosti a uložte přizpůsobené cykly v režimu Program. Na numerické klávesnici zadejte název, který má být přiřazen.

Stisknutím této ikony také uložíte změny provedené ve stávajícím programu.



Vymazání všech fází

Dotkněte se této ikony, chcete-li odstranit všechny fáze ve vícefázové zásuvce a začít znovu od fáze 1.

Před vymazáním fází v zásuvce se otevře vyskakovací okno s žádostí o potvrzení.



Odložený start

Dotkněte se této ikony a odložte zahájení programu.

Zadejte čas zpoždění na numerické klávesnici.



Kontrola bezpečnosti potravin FSC

Stisknutím této ikony aktivujete kontrolu mikrobiologicky bezpečného stavu potravin během používání programu.

F.7 REŽIM AUTOMATIC

F.7.1 Automatické cykly

“Automatický režim” umožňuje provádět automatické vaření potravin snadno použitelným způsobem, nastavením několika jednoduchých funkcí.

Vaření v “automatickém režimu” umožňuje dosáhnout vynikajících výsledků vaření pro každý typ potravin bez znalosti hodnot parametrů vaření (teplota, čas a vlhkost).

F.7.2 NASTAVTE AUTOMATICKÝ CYKLUS

1. Otevřete horní zásuvku a vyberte automatický režim

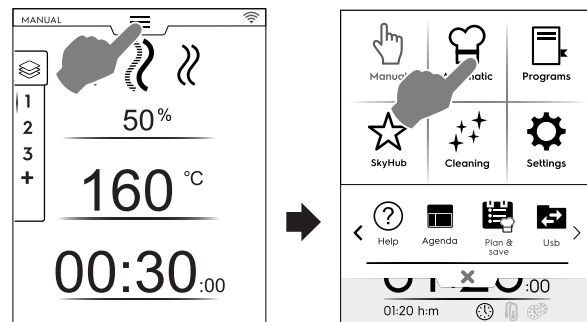

2. Vyberte druh jídla, v případě potřeby posunutím doleva nebo doprava zobrazíte všechny dostupné typy.

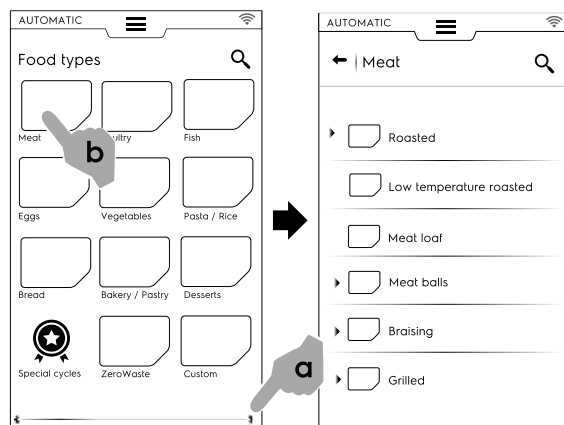

3. Vyberte kategorii potravin a požadovanou příslušnou předvolbu;

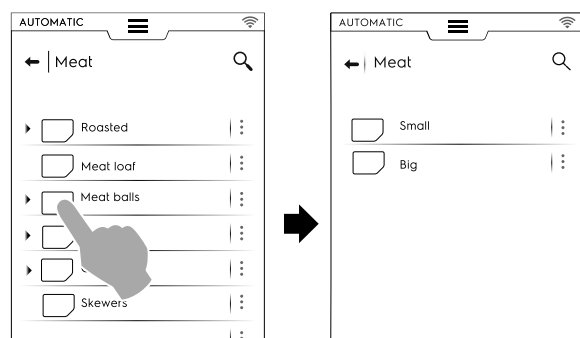

Ke každé kategorii může být přiřazeno více předvoleb.

4. Vyberte požadovanou předvolbu a v případě potřeby nastavte parametry.

V případě potřeby změňte teplotu a/nebo řízení vaření;

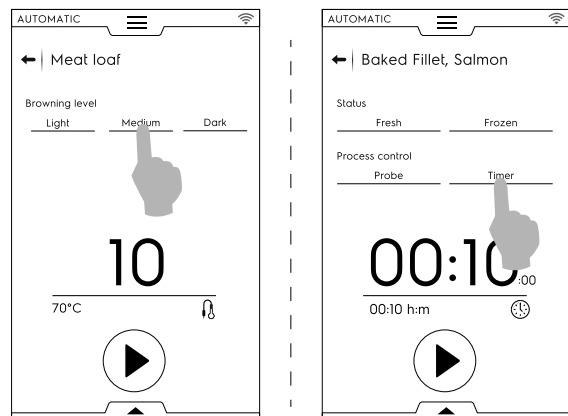

DŮLEŽITÉ

Nabídka “Typu jídla” může obsahovat speciální recepty, například “Bez zbytků” a také regionální pokrm (pro aktivaci přejděte na odstavec *Druh jídla*).

Některé předvolby jsou zcela automatické.
 Displej zobrazuje, že nelze nastavit žádné parametry.

Další předvolby umožňují změnit několik parametrů:

- Stupeň zhnědnutí
- Řízení vaření (časovač/sonda).
- Stav potravin

Zobrazení cyklu

U některých cyklů je možné zobrazení cyklu přizpůsobit prostřednictvím spodní záložky. Otevřete ji a vyberte si nejvhodnější zobrazení.

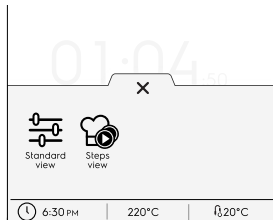

 Standardní zobrazení

 Krokové zobrazení

Příklad:



Ukládání předvoleb

- Po modifikaci cyklu novými parametry je možné jej uložit jako "přizpůsobenou předvolbu";

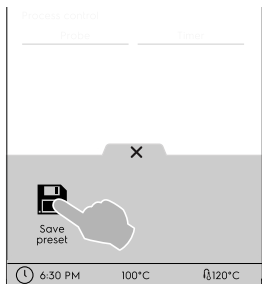

- Dotykem ikony uložte předvolbu;
- Otevře se vyskakovací okno se zprávou o přepsání předvolby;
- Dotykem ikony ✓ provedte potvrzení nebo dotykem ikony X uložte novou předvolbu.

Přizpůsobení uložených předvoleb

- Dotkněte se 3 teček a přiřaďte obrázek, přejmenujte nebo odstraňte vytvořené předvolby.

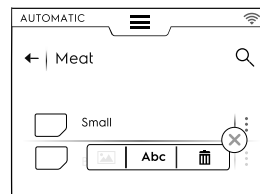

- Vybrané předvolby lze také odstranit pomocí spodní záložky:

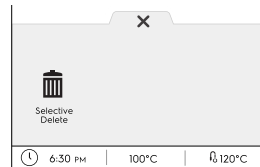

Vyberte jednu nebo více předvoleb zobrazených na displeji a potvrďte smazání.

5. Dotykem  spustíte cyklus;
 Spustí se předehřev (nebo předchlazování).



POZNÁMKA:

V průběhu přípravy komory je stále možné provést určité změny parametrů.

6. Na konci předchlazování/předehřívání vložte potravinu do komory, sonda vnitřní teploty do produktu (v případě potřeby) a zavřením dveří spusťte cyklus.
7. Jakmile se dvířka zavřou, trouba spustí "Snímání" následované "Obnovením teploty". Tento postup detekuje specifické potraviny ("Snímání") a automaticky přizpůsobí délku cyklu vaření ("Obnovení teploty"), abyste dosáhli optimálního výsledku vaření.

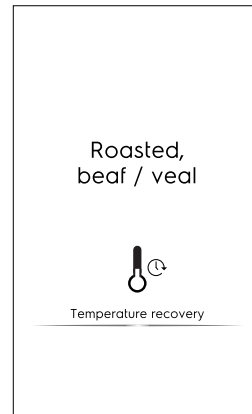
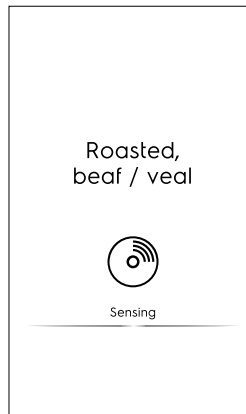

POZNÁMKA:

Je možné, že po snímání nedojde k obnovení teploty. To znamená, že parametry vaření jsou již adekvátní pro konkrétní potraviny.

8. Po ukončení fází obnovení snímání/teploty se během cyklu objeví spořič obrazovky.

9. Na konci cyklu se na displeji zobrazí následující informace:

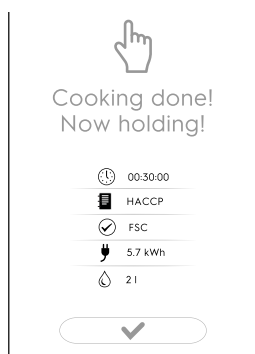

🕒 Časová náročnost v hodinách : minutách : sekundách

📄 HACCP
(data receptů uložena v protokolu HACCP)

✅ Použitý referenční standard (je-li povolen)
Kontrola ukazuje, zda je standardní návod úspěšný.

⚡ Spotřeba elektrické energie v kWh

💧 Spotřeba vody v litrech

F.7.3 QR KÓDY

Automatické vaření, pokud je použito, má přidružený QR kód, který umožňuje představit celý recept, včetně ingrediencí, dávkování, kroků přípravy a užitečných tipů.

Recepty jsou k dispozici na speciální webové stránce. Electrolux Professional bude i nadále postupně přidávat nové recepty a neustále zlepšovat služby zákazníkům.

1. Stisknete ikonu  na hlavní stránce automatického cyklu nebo ve spodní záložce pro zobrazení odpovídajícího QR kódu.

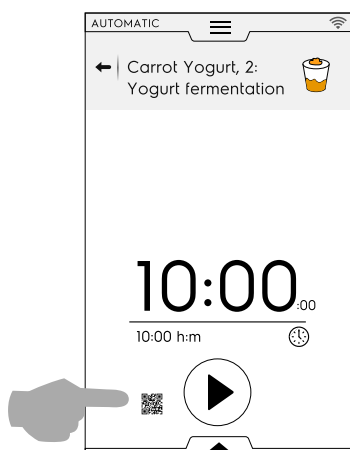

2. Naskenujte QR kód pomocí svého zařízení a získáte přístup k úplnému receptu.

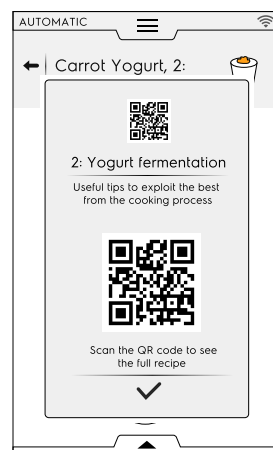

F.7.4 AKTUALIZACE/OBNOVENÍ AUTOMATICKÝCH CYKLŮ

Automatické cykly uložené v troubě je možné aktualizovat pomocí USB flash disku nebo v případě potřeby obnovit předchozí cykly před aktualizací.

Verzi receptů pro automatické vaření uloženou ve vaší troubě najdete na stránce identifikační karty. Viz příslušný odstavec F.17.21 *Nastavení IDENTIFIKAČNÍ KARTY* v kapitole "Nastavení".

AKTUALIZACE RECEPTŮ AUTOMATICKÉHO VAŘENÍ

Přečtěte si odstavec *Update automatic cookings (Aktualizace automatického vaření)* v kapitole "Nastavení" a dodržujte následující pokyny:

1. Vložte do příslušného portu USB flash disk s aktualizací receptů pro automatické vaření;
2. Vyberte příkaz "Update Automatic cookings" (Aktualizovat automatické vaření). Trouba vyhledá na USB flash disku recepty pro automatické vaření.

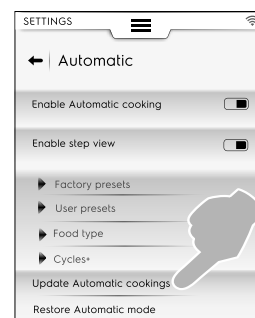

Pokud trouba našla novou verzi receptů pro automatické vaření, požádá o potvrzení aktualizace.

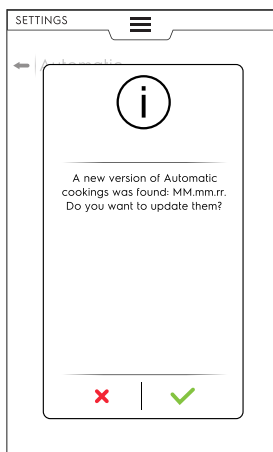

Před aktualizací může nastat následující:

- USB flash disk není správně vložen. Zkontrolujte připojení USB flash disku a znovu vyberte aktualizaci receptů pro automatické vaření.
- soubory pro Automatické vaření nebyly nalezeny. Ověřte, zda USB flash disk obsahuje aktualizované soubory pro vaření.
- Recepty pro automatické vaření nejsou kompatibilní s vaší verzí softwaru.
- Je již nainstalována nejnovější verze receptů pro automatické vaření. Není třeba ji aktualizovat.

3. Dotkněte se obrazovky ✓ a pokračujte. Trouba aktualizuje soubory a zobrazí zpětnou vazbu.

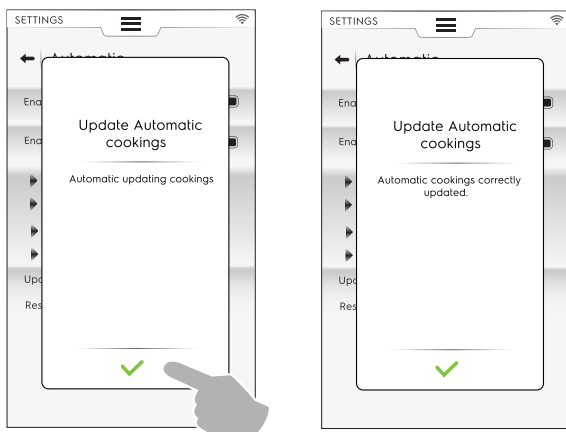

Během aktualizace může nastat následující:

- Něco se pokazí. Zopakujte aktualizaci "Automatického vaření".
- Nedopatřením je vyjmut USB flash disk. Operace je přerušena.

OBNOVENÍ AUTOMATICKÉHO VAŘENÍ

Přečtěte si odstavec *Obnovení automatického režimu* v kapitole "Nastavení" a dodržujte následující pokyny:

- Vyberte příkaz "Restore Automatic mode" (Obnovit automatický režim).

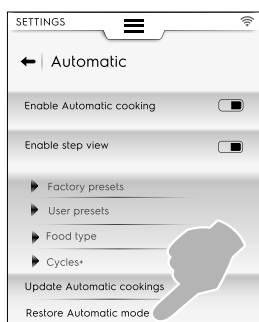

Bez předchozí aktualizace funkce receptů pro automatické vaření

1. Trouba si vyžádá potvrzení automatického odstranění režimu.

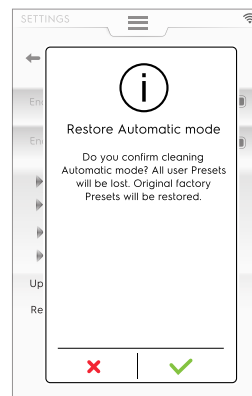

2. Dotkněte se obrazovky ✓ a pokračujte. Trouba aktualizuje soubory a zobrazí zpětnou vazbu.

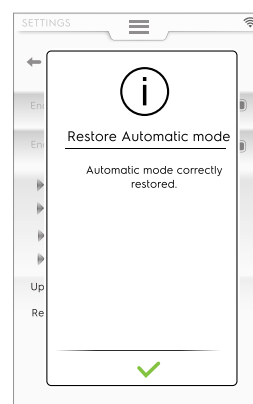

S předchozí aktualizací funkce receptů pro automatické vaření

1. Trouba se zeptá, kterou položku automatického režimu je třeba odstranit.

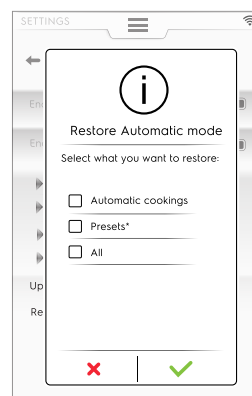

- Pokud vyberete možnost “Presets“ (Předvolby), zobrazí se zpráva s upozorněním, že všechny vytvořené předvolby budou ztraceny a obnoví se ty z výroby.



2. Dotkněte se obrazovky ✓ a pokračujte. Trouba obnoví soubory a zobrazí zpětnou vazbu.

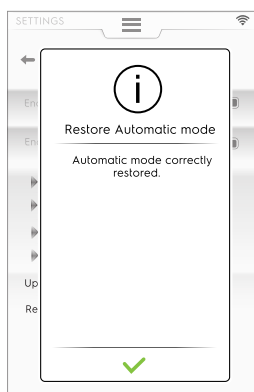

Během obnovení může nastat následující:

- Něco se pokazí. Zkuste znovu obnovit automatický režim.

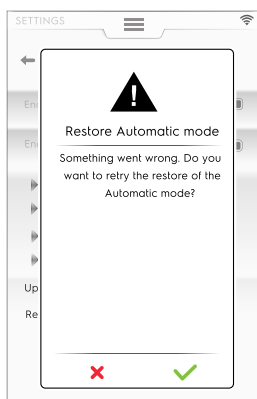

F.7.5 CYKLY + / SPECIÁLNÍ CYKLY

Tento režim obsahuje speciální přístupy k vaření určené k dosažení specifických výsledků.

Speciální cykly / Cykly +

Dotykiem této ikony vstoupíte do seznamu cyklů:

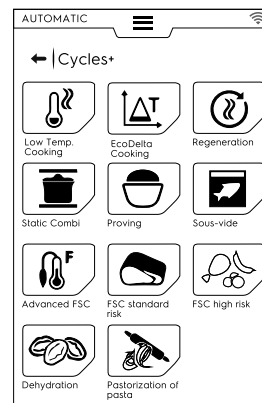

F.7.5.1 Vaření s nízkou teplotou



LOW TEMPERATURE COOKING (VAŘENÍ S NÍZKOU TEPLOTOU)

Vaření s nízkou teplotou je automatický předvolený program pro potraviny vařené rovnoměrně s měkkou texturou.

Fáze udržování udržuje potraviny bezpečné v souladu s normami HACCP po dobu až 24 hodin.

Program se skládá z následujících hlavních fází:

- Předehřívání
- Ožehnutí: suché tepelné utěsnění potravin
- Chlazení
- Zrání: pomalé vaření
- Udržování: uchování potravin na požadované teplotě

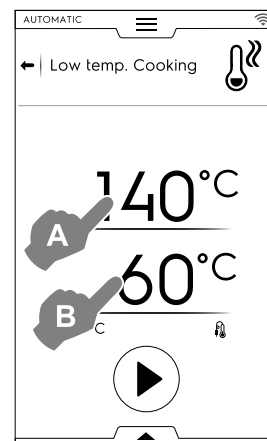

1. Nastavte teplotu OŽEHNUTÍ “A”;
2. Nastavte konečnou teplotu SONDY “B”
3. Dotykiem tlačítka  spustíte cyklus.



DŮLEŽITÉ

Během fáze předehřívání se doporučuje umístit sondu mimo komoru.

Ukládání předvoleb

- Jakmile je cyklus nastaven, je možné jej uložit jako předvolbu;
Otevřete spodní zásuvku a vyberte příslušnou ikonu.

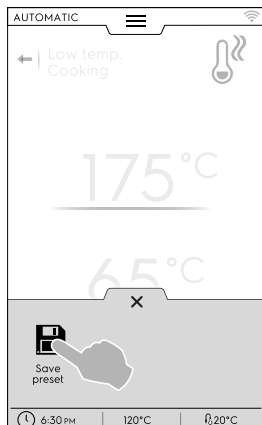

Správa předvoleb

- Pokud jste již uložili více předvoleb "vaření s nízkou teplotou", zobrazí se jako seznam.
Stiskněte tři tečky, chcete-li změnit obrázek, přejmenovat nebo odstranit předvolby (viz stejný postup v odstavci *Obrázek, název, odkaz na kategorii a vymazání uložených programů* v kapitole F.8 REŽIM PROGRAMY).

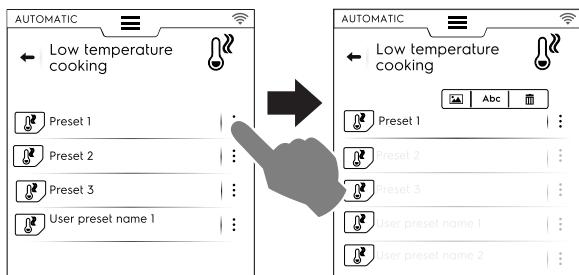

Na konci cyklu se na displeji zobrazí spotřeba (je-li k dispozici) jako zpráva s rekapitulací.

F.7.5.2 Vaření Eco Delta

Δ ECO DELTA COOKING (VAŘENÍ ECO DELTA)

Tento speciální cyklus nastavuje teplotu v komoře tak, aby byl udržován konstantní rozdíl (delta) s teplotou sondy vnitřní teploty potraviny.

- Nastavte hodnotu vlhkosti;
- Nastavte hodnotu delta pro teplotu komory;
- Poté nastavte teplotu sondy vnitřní teploty;

Na displeji se zobrazí nastavená hodnota vlhkosti (A), pro teplotu komory nastavená hodnota delta (B) a pro sondu hodnoty aktuální a cílové teploty (C);



POZNÁMKA:

Při vytváření více fází musí být alespoň jedna z nich řízena sondou s teplotou vnitřního prostoru nastavenou jako delta z hodnoty teploty sondy vnitřní teploty jídla. V opačném případě je tlačítko START deaktivováno a zobrazí se zpráva "Program Eco Delta pro vaření je neplatný".

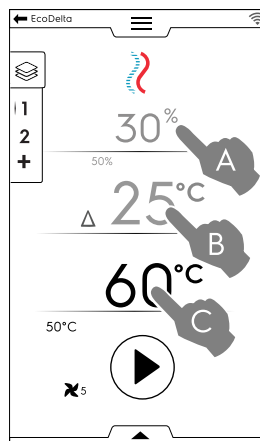

- Dotykem tlačítka spustíte cyklus.
- Jakmile je dosažena teplota komory, naložte potraviny do trouby a sondu do produktu.

Prostřednictvím spodní záložky lze provádět další akce, jako je nastavení rychlosti ventilátoru, vstřikování vody do komory nebo snížení výkonu.

Na konci cyklu se na displeji zobrazí spotřeba (je-li k dispozici) jako zpráva s rekapitulací.

F.7.5.3 Regenerace



REGENERATION (REGENERACE)

Tento cyklus je souborem kategorií a cyklů vaření pro ohřátí chlazených potravin s řízením vlhkosti. Pracuje jako standardní automatický cyklus.

Chcete-li spustit regenerační cyklus, postupujte následovně:

1. Zvolte potraviny (talíř nebo plech). Vstupte do cyklu;

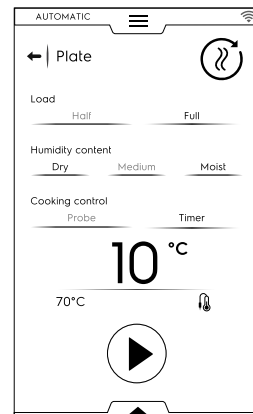
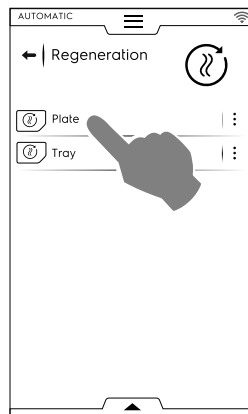

2. Nastavte parametry, které definují stav potraviny k regeneraci;
3. Dotykem tlačítka spustíte cyklus.



UPOZORNĚNÍ

Studená potravina nesmí být přidána do komory pro regeneraci, když je v provozu fáze udržování (HOLD).

- Zobrazení cyklu může být upraveno jako standardní nebo krokové zobrazení. Otevřete spodní zásuvku a dotkněte se požadované ikony:

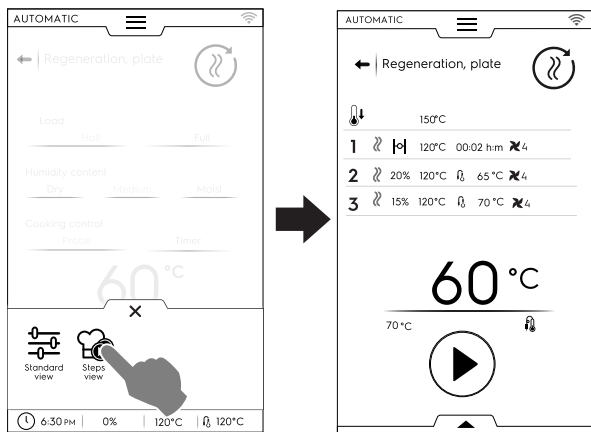

Pro uložení provedených nebo nových předvoleb přejděte na odstavec *Ukládání předvoleb* této kapitoly.

Na konci cyklu se na displeji zobrazí spotřeba (je-li k dispozici) jako zpráva s rekapitulací.

F.7.5.4 Statický kombinovaný



STATIC COMBI (STATICKÝ KOMBINOVANÝ)

Tento cyklus simuluje statické vaření pomocí jemnější distribuce vzduchu. Trouba provádí cyklus v manuálním režimu bez nastavení ventilátoru.

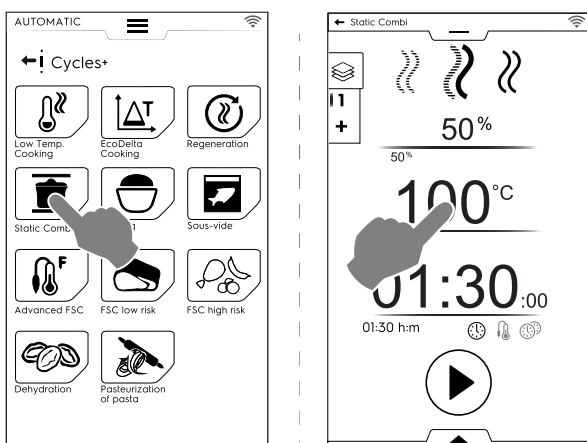

Chcete-li spustit statický kombinovaný cyklus, postupujte následovně:

1. Vyberte předvolbu, je-li vytvořena;
2. Dotykiem tlačítka ▶ spustíte cyklus.
Pokud je teplota v komoře vyšší než nastavená teplota, konvektomat spustí fázi chlazení.
Pokud je teplota v komoře nižší než nastavená teplota, konvektomat neprovede žádný předehřev.
3. Jakmile trouba dosáhne teploty vaření, naložte potraviny do trouby a v případě potřeby vložte potravinovou sonda do produktu.
Otáčky ventilátoru nejsou nastavitelné.

Prostřednictvím spodní záložky lze provádět další akce, jako je vstříkávání vody do komory nebo snížení výkonu.

Pro uložení provedených nebo nových předvoleb přejděte na odstavec *Ukládání předvoleb* této kapitoly.

Na konci cyklu se na displeji zobrazí spotřeba (je-li k dispozici) jako zpráva s rekapitulací.

F.7.5.5 Kynutí



PROVING (OVĚŘOVÁNÍ)

Řízená vlhkost, díky unikátnímu snímači lambda, a teplota umožňují, aby trouba pracovala jako zkušební skříň, aby se ověřilo jakékoli pečivo nebo pekařský výrobek.

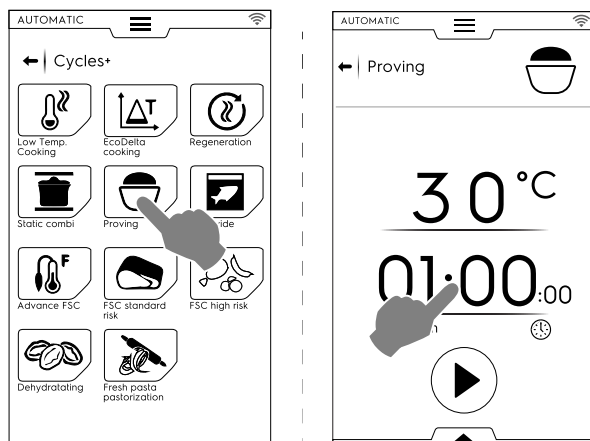

Chcete-li spustit ověřovací cyklus, postupujte následovně:

1. Nastavte teplotu od 30 do 50 °C;
2. Nastavte čas;
3. Dotykiem tlačítka ▶ spustíte cyklus.
Pokud je teplota v komoře nižší nebo vyšší než nastavená teplota, trouba spustí fázi chlazení nebo předehřívání.
4. Po dosažení nastavené teploty v komoře naložte potraviny do trouby.

- Pro uložení provedených nebo nových předvoleb přejděte na odstavec *Ukládání předvoleb* této kapitoly.
- Zobrazení cyklu může být upraveno jako standardní nebo krokové zobrazení. Otevřete spodní záložku a dotkněte se požadované ikony.
- Prostřednictvím spodní záložky je také možné do komory vstříkovat vodu.

Na konci cyklu se na displeji zobrazí spotřeba (je-li k dispozici) jako zpráva s rekapitulací.

F.7.5.6 Sous Vide



SOUS VIDE

Jedná se o parní cyklus vhodný pro vaření potravin, které jsou vakuově uzavřeny v plastovém sáčku. Tento speciální cyklus umožňuje vařit nebo regenerovat potraviny.

Trouba pracuje v manuálním režimu s jediným dostupným PARNÍM cyklem;

- Vyberte požadované předvolby. V případě potřeby změňte teplotu komory;
- Nastavte čas nebo
- nastavte teplotu sondy vnitřní teploty (pokud je pro spotřebič k dispozici pouze „USB sonda vnitřní teploty pro vakuově balené potraviny“).
- Dotykiem tlačítka ▶ spustíte cyklus.

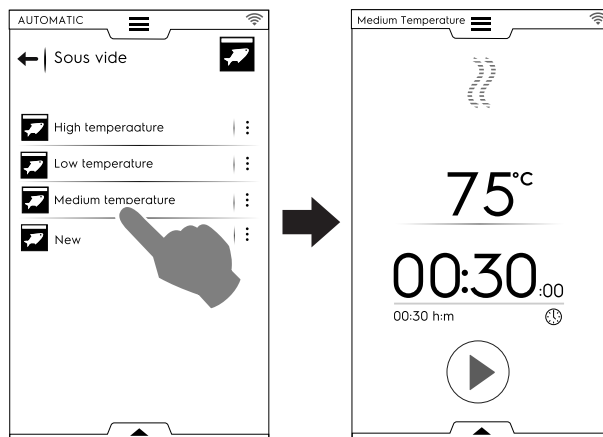

Pro uložení provedených nebo nových předvoleb přejděte na odstavec *Ukládání předvoleb* této kapitoly.

Prostřednictvím spodní záložky je možné snížit výkon konvektomatu.

Na konci cyklu se na displeji zobrazí spotřeba (je-li k dispozici) jako zpráva s rekapitulací.

F.7.5.7 Pokročilé FSC

ADVANCED FSC (POKROČILÉ FSC)

Tento cyklus spojuje dosažení pasterizačního faktoru s koncem cyklu vaření.

Tento cyklus se provádí jako manuální cyklus.

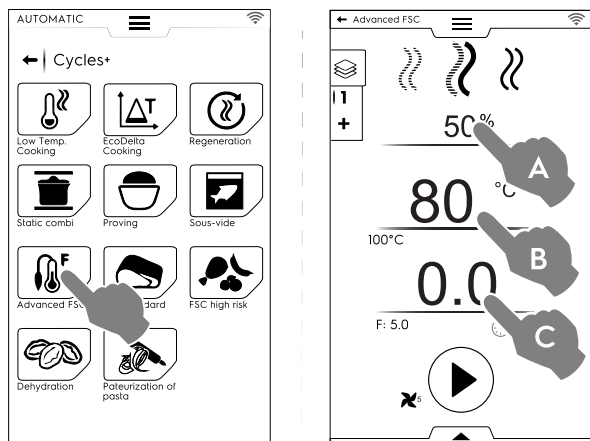

Chcete-li spustit cyklus Advanced FSC, postupujte následovně:

1. Nastavte vlhkost (A);
2. Nastavte teplotu (B);
3. Nastavte pasterizační faktor (C);
4. Dotykem tlačítka  spustíte cyklus.
Pokud je teplota v komoře nižší nebo vyšší než nastavená teplota, trouba spustí fázi chlazení nebo přehřívání.
5. Jakmile je dosažena nastavená teplota komory, naložte potraviny do trouby a sondu vnitřní teploty do produktu.
Jakmile je dosažen parametr "F", cyklus skončí.

Prostřednictvím spodní záložky lze provádět další akce, jako je nastavení rychlosti ventilátoru, vstřikování vody do komory nebo snížení výkonu.

Pro uložení provedených nebo nových předvoleb přejděte na odstavec *Ukládání předvoleb* této kapitoly.

Na konci cyklu se na displeji zobrazí spotřeba (je-li k dispozici) jako zpráva s rekapitulací.

F.7.5.8 FSC se standardním rizikem

FSC STANDARD RISK (FSC SE STANDARDNÍM RIZIKEM)

ŘÍZENÍ BEZPEČNOSTI POTRAVIN (FSC) je zařízení umožňující mikrobiologicky BEZPEČNÝ stav potravin, které mají být kontrolovány během vaření. Tato možnost rozpoznává okamžik, kdy potraviny dosáhnou přijatelné úrovně sanitace pro jejich BEZPEČNOU spotřebu.

Proces vyžaduje přísné dodržování správných postupů zpracování potravin podle hygienických pravidel, před i po vaření.

 **POZNÁMKA:**
Vaření s použitím FSC neprovádí dezinfekci špatných nebo zkažených potravin, které zůstávají stejné i po vaření.

Cyklus se provádí s předvolbami v režimu MANUAL s aktivovanou možností FSC .

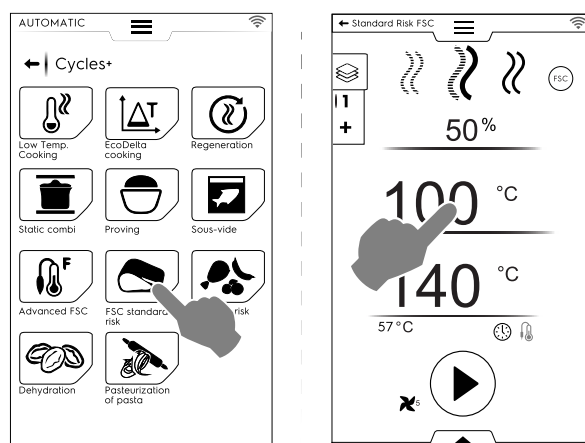

Chcete-li nastavit FSC se standardním rizikem, postupujte následovně:

- Nastavte vlhkost, teplotu a dobu cyklu;
- Dotkněte se tlačítka  pro spuštění cyklu;
Pokud je teplota v komoře nižší nebo vyšší než nastavená teplota, trouba spustí fázi chlazení nebo přehřívání.
- Jakmile je dosažena nastavená teplota komory, naložte potraviny do trouby a sondu vnitřní teploty do produktu.
- Na konci cyklu konvektomat zkontroluje, zda potravina dosáhla požadované úrovně dezinfekce:
 - Pokud je parametr FSC splněn, zpráva s rekapitulací informuje o úspěšném ukončení cyklu;

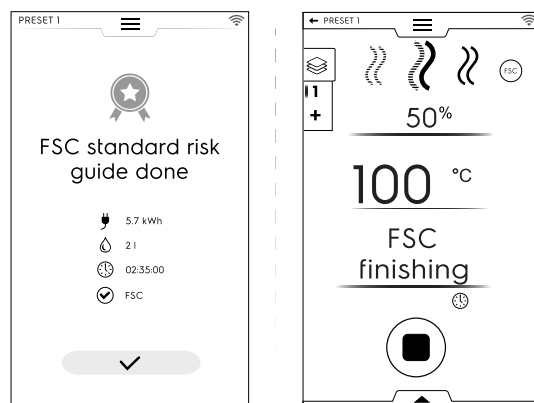

- Pokud parametr FSC NENÍ splněn, zpráva upozorňuje na nutnost prodloužit cyklus, dokud není potravina v bezpečném stavu pro její spotřebu.

Prostřednictvím spodní záložky lze provádět další akce, jako je nastavení rychlosti ventilátoru, vstřikování vody do komory nebo snížení výkonu.

Pro uložení provedených nebo nových předvoleb přejděte na odstavec *Ukládání předvoleb* této kapitoly.

Na konci cyklu se na displeji zobrazí spotřeba (je-li k dispozici) jako zpráva s rekapitulací.

F.7.5.9 FSC s vysokým rizikem

FSC HIGH RISK (FSC S VYSOKÝM RIZIKEM)

Pro potraviny s vysokým stupněm kontaminace. (např. masové rolády, mleté maso, drůbež, vepřové maso, ryby).

Cyklus se provádí s předvolbami v režimu MANUAL se zapnutou možností .

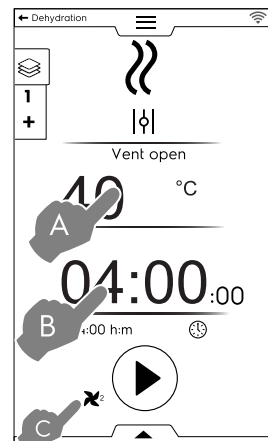
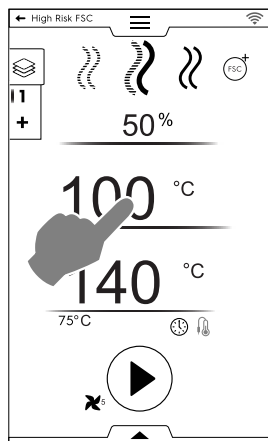

Pro nastavení cyklu FSC High Risk postupujte následovně:

- Nastavte vlhkost, teplotu a dobu cyklu;
- Dotkněte se tlačítka ▶ pro spuštění cyklu; Pokud je teplota v komoře nižší nebo vyšší než nastavená teplota, trouba spustí fázi chlazení nebo přehřívání.
- Jakmile je dosažena nastavená teplota komory, naložte potraviny do trouby a sonda vnitřní teploty do produktu.
- Na konci cyklu trouba zkontroluje, zda potravina dosáhla požadované úrovně dezinfekce:
 - Pokud je parametr FSC splněn, vyskočí zpráva s rekapitulací o ukončení cyklu;

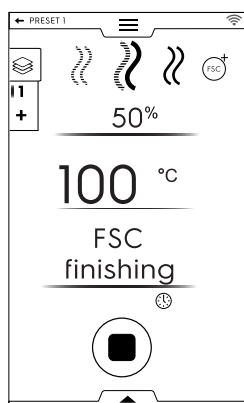
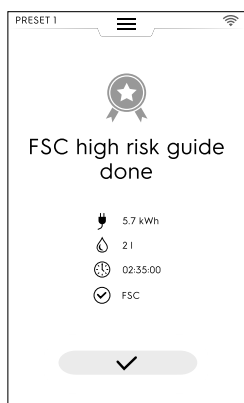

- Pokud parametr FSC NENÍ splněn, zpráva upozorňuje na nutnost prodloužit cyklus, dokud není potravina v bezpečném stavu pro její spotřebu.

Prostřednictvím spodní záložky lze provádět další akce, jako je nastavení rychlosti ventilátoru, vstřikování vody do komory nebo snížení výkonu.

Pro uložení provedených nebo nových předvoleb přejděte na odstavce *Ukládání předvoleb* této kapitoly.

Na konci cyklu se na displeji zobrazí spotřeba (je-li k dispozici) jako zpráva s rekapitulací.

F.7.5.10 Dehydratace



DEHYDRATION (DEHYDRATAČE)

Tento cyklus rychle dehydratuje ovoce, zeleninu, maso a ryby. Odstraňuje kapaliny z potravinářských složek tím, že v komoře trouby vytvoří suché prostředí díky nejvyššímu průtoku vzduchu (až 90 m³/h).

Trouba pracuje v manuálním režimu s jediným KONVEKČNÍM cyklem, který je k dispozici s OTEVŘENOU ventilací.

Chcete-li nastavit cyklus dehydratace, postupujte následovně:

- Nastavte teplotu (A), čas (B) a rychlostní ventilátor (C);
- Dotkněte se tlačítka ▶ pro spuštění cyklu; Pokud je teplota v komoře vyšší než nastavená teplota, konvektomat spustí fázi chlazení. Pokud je teplota v komoře nižší než nastavená teplota, konvektomat neprovede žádný přehřev.
- Po dosažení nastavené teploty v komoře naložte potraviny do trouby.

Prostřednictvím spodní záložky lze provádět další akce, jako je nastavení rychlosti ventilátoru, vstřikování vody do komory nebo snížení výkonu.

Pro uložení provedených nebo nových předvoleb přejděte na odstavce *Ukládání předvoleb* této kapitoly.

Na konci cyklu se na displeji zobrazí spotřeba (je-li k dispozici) jako zpráva s rekapitulací.

F.7.5.11 Pasterizace těstovin



PASTEURIZATION OF PASTA (PASTERIZACE TĚSTOVIN)

Tento cyklus je speciální předvolba vhodná pro pasterizaci čerstvých těstovin.

Trouba pracuje v manuálním režimu s jediným dostupným PARNÍM cyklem.

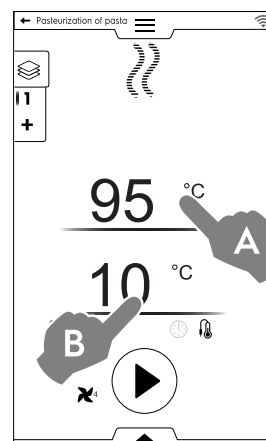

Chcete-li nastavit tento cyklus, postupujte následovně:

- Nastavte teplotu komory (A);
- Nastavte teplotu sondy vnitřní teploty nebo čas (B);
- Dotkněte se tlačítka ▶ pro spuštění cyklu; Pokud je teplota v komoře nižší nebo vyšší než nastavená teplota, trouba spustí fázi chlazení nebo přehřívání.
- Jakmile je dosažena nastavená teplota komory, naložte potraviny do trouby a sonda vnitřní teploty do produktu.

Prostřednictvím spodní záložky lze provádět další akce, jako je nastavení rychlosti ventilátoru, vstřikování vody do komory nebo snížení výkonu.

Pro uložení provedených nebo nových předvoleb přejděte na odstavec *Ukládání předvoleb* této kapitoly.

Na konci cyklu se na displeji zobrazí spotřeba (je-li k dispozici) jako zpráva s rekapitulací.

F.8 REŽIM PROGRAMY

Režim "Programy" umožňuje vyvolat již uložené programové recepty nebo stažené z cloudu a/nebo vytvořit a uložit nové.

1. Vyberte režim Programy. Na displeji se zobrazí všechny uložené programy.

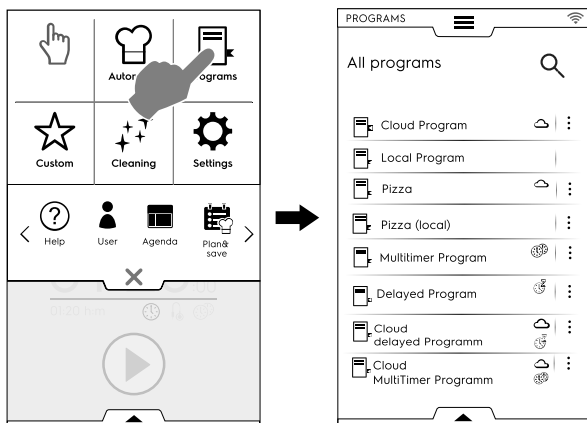

Chcete-li změnit zobrazení programů ze seznamu na mřížku, otevřete spodní zásuvku a vyberte zobrazení mřížky:

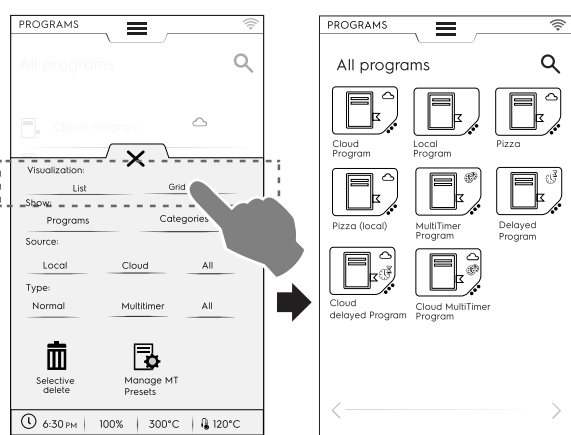

Při zobrazení programů vám trouba poskytne obecné informace o typu programu a jeho zdroji:

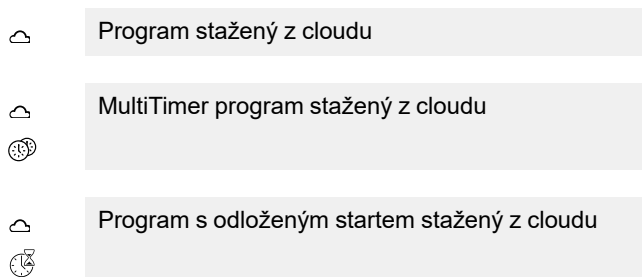

2. Dotkněte se požadovaného programu; Trouba načte program v režimu Manual připraveném k spuštění.



POZNÁMKA:

Chcete-li vyhledat program, dotkněte se ikony a zadejte číslo na zobrazené klávesnici. Na displeji se zobrazí programy nejvíce podobné tomu, který jste zadali.



Vytvoření a uložení programu

- Zvolte cyklus v režimu Manual (viz kapitola F.6 *REŽIM MANUAL*);
- V případě potřeby upravte parametry vaření podle vašich požadavků;
- Otevřete spodní zásuvku a dotykem příslušné ikony uložte program;
- Upravte název programu na zobrazené klávesnici a potvrďte. Chcete-li změnit název, dotykem prstu přesuňte kurzor na klávesnici.

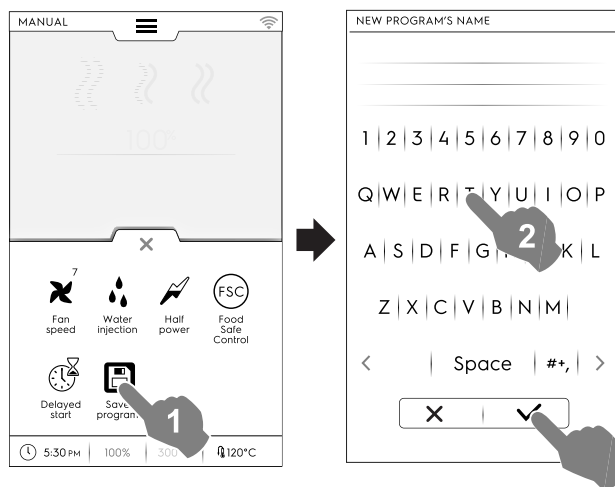

Nový program bude uložen v režimu Programs.

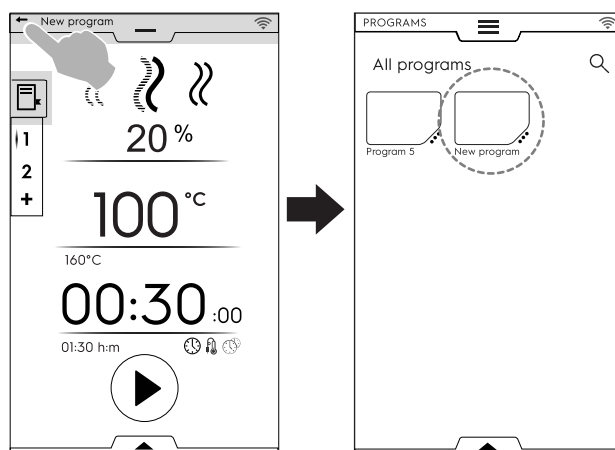

Obrázek, název, odkaz na kategorii a vymazání uložených programů

1. Dotkněte se 3 teček v blízkosti ikony programu pro přístup k menu "správy funkcí";

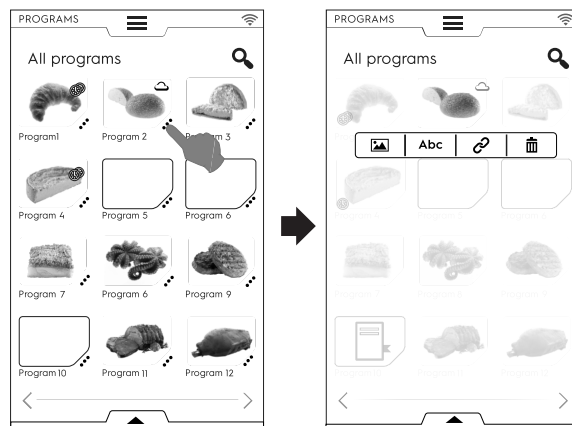

ZMĚNIT OBRÁZEK

- Chcete-li změnit výchozí obrázek, dotkněte se ikony obrázku; Vyberte požadovaný obrázek a potvrďte jej.

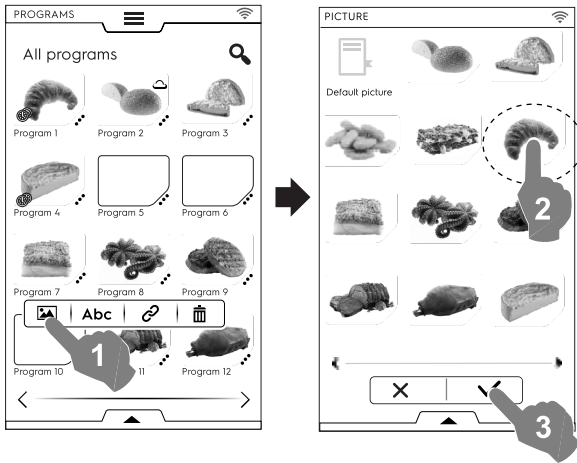

- Chcete-li smazat program, dotkněte se ikony koše; Potvrďte smazání.

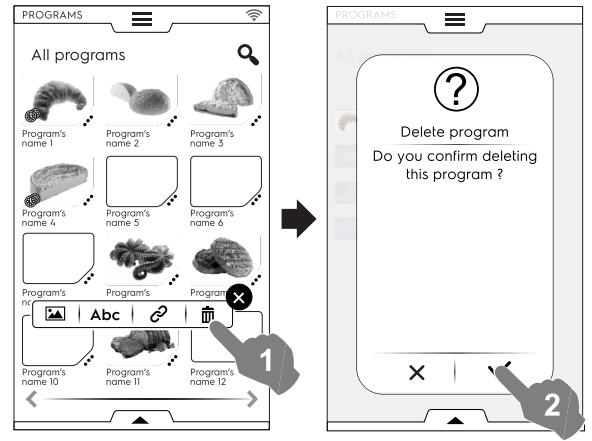

Abc

UPRAVIT NÁZEV

- Dotykem ikony "abc" upravte název programu; Zadejte nový název a potvrďte jej.

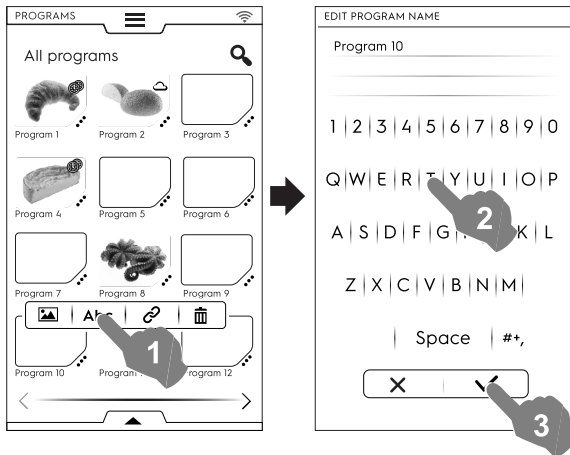

Správa programů prostřednictvím spodní zásuvky

Otevřete spodní záložku, chcete-li:

- vyberte "Programy", kde se zobrazí seznam všech programů;

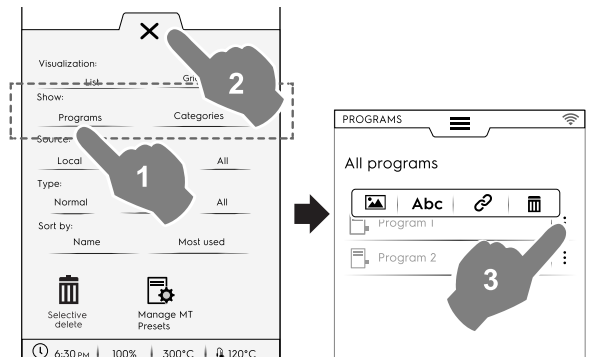

POZNÁMKA:

Pro zobrazení všech programů tři vlnité tečky na pravé straně vybraného programu otevírají vyskakovací okno, které umožňuje přidat obrázek, přejmenovat program, propojit jej s kategorií a smazat jej.

Vždy se dotkněte X k zavření zásuvky.



ODKAZ NA KATEGORII

- Dotykem ikony odkazu přiřadíte program ke kategorii;

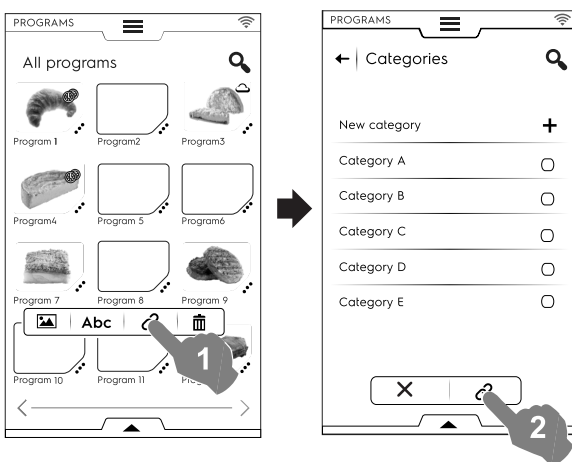

Po výběru kategorie se dotkněte tlačítka odkazu.

- vyberte "Kategorie", kde se zobrazí seznam všech kategorií; Každá kategorie se rozbalí se zobrazením propojených programů.

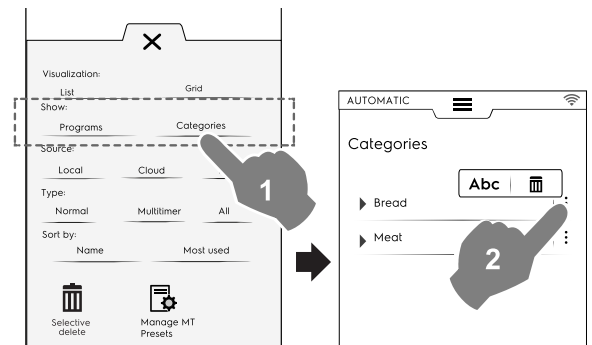

SMAZAT PROGRAM

- vyberte "Místní", "Cloud" nebo "Vše", chcete-li zobrazit programy podle jejich zdroje nebo zobrazit všechny programy;

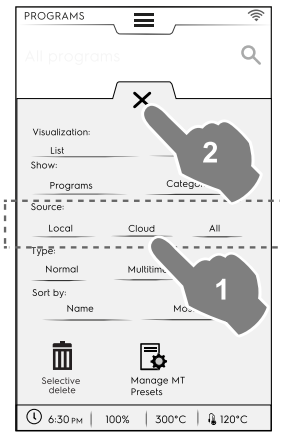

- vyberte "Normální", "MultiTimer" nebo "Vše", chcete-li zobrazit programy podle jejich typu;

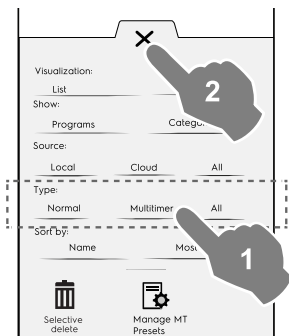

- vyberte "název" nebo "Nejvíce používané", chcete-li třídít požadované programy;

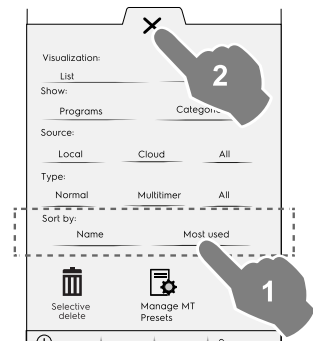

Funkce selektivního mazání

- Otevřete zásuvku a vyberte programy, které chcete odstranit. Na displeji se zobrazí seznam programů.

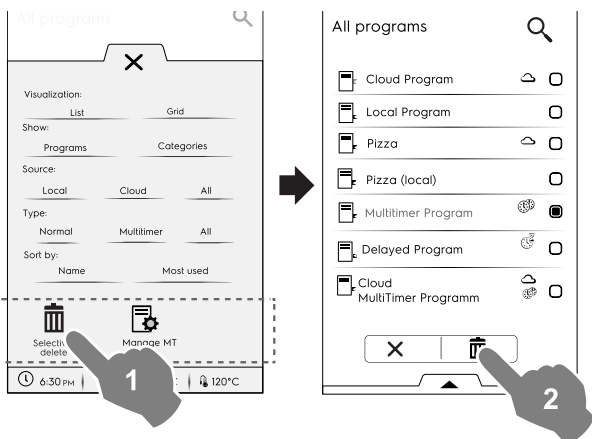

- Vyberte programy, které chcete odstranit, nebo znovu otevřete zásuvku a vyberte:

- pokud chcete vybrat všechny programy;

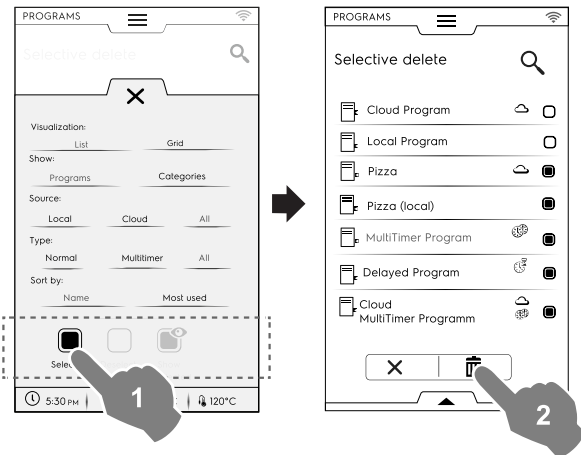

nebo vyberte jednu z následujících možností:

- pokud chcete zrušit výběr všech programů;

- pokud chcete zobrazit pouze vybrané programy;

Vždy zavřete zásuvku, abyste viděli aplikovaný výběr na displeji.

Správa předvoleb MT

Je možné přejmenovat/odstranit předvolby a zobrazit informace spojené s programem, který je zahrnuje.

- Stiskněte odpovídající ikonu.

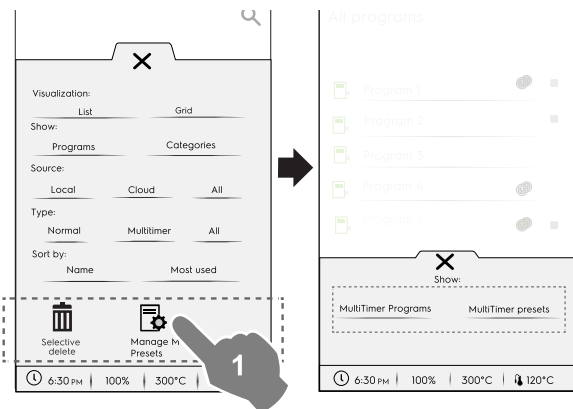

- Vyberte **Programy MultiTimer**, chcete-li zobrazit programy MultiTimerobsahující předvolby.

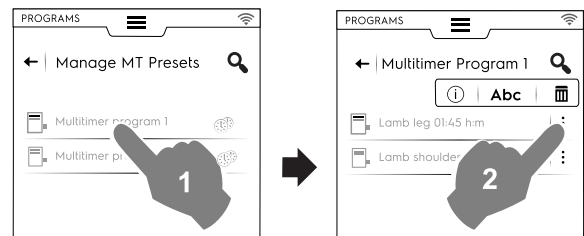

- Vyberte **předvolby MultiTimer**, chcete-li zobrazit seznam všech předvoleb uložených a přítomných ve všech programech MultiTimer.

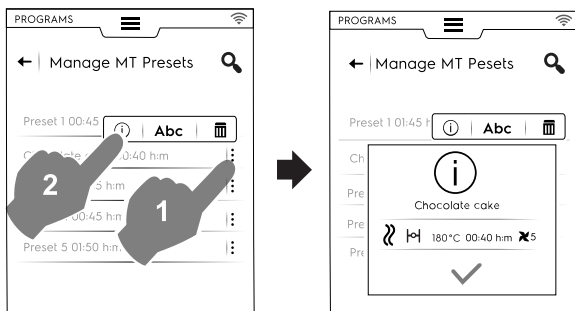

2. Vyberte program ze seznamu a dotykem tlačítka ▶ jej spusťte;

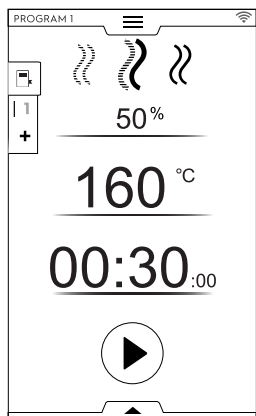

POZNÁMKA:

Jakmile je program znovu vyvolán, je možné jej modifikovat přidáním dalších **fází** nebo více **předvoleb**.

Přidávání fází do programu

- Chcete-li zobrazit všechny fáze obsahující celý cyklus, dotkněte se vícefázové zásuvky;
- Přidejte další fáze (viz odstavec *Nastavení vícefázového programu*);
- Dotkněte se ikony ✕, chcete-li zavřít okno úprav;

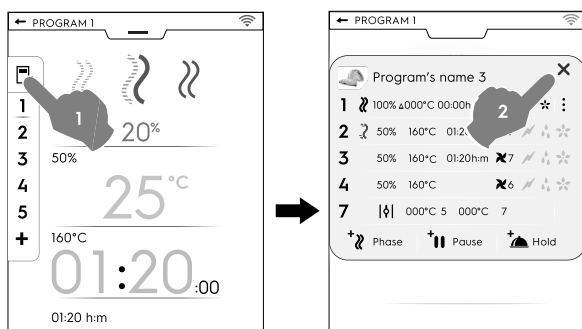

- Otevřete spodní zásuvku a uložte program:

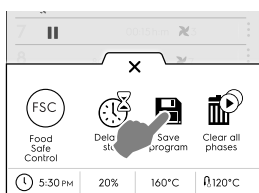

- Upravte stejný název programu na zobrazené klávesnici tak, že přepíšete stávající;
- Zadejte nový název, chcete-li uložit program s právě přidanou fází.

Přidání předvoleb do programu MultiTimer

- Dotkněte se záložky MultiTimer, chcete-li zobrazit všechny předvolby spojené s programem;
- Přidejte další předvolby (viz odstavec *Nastavení možností MultiTimer*);
- Dotkněte se ikony ✕, chcete-li zavřít okno úprav;

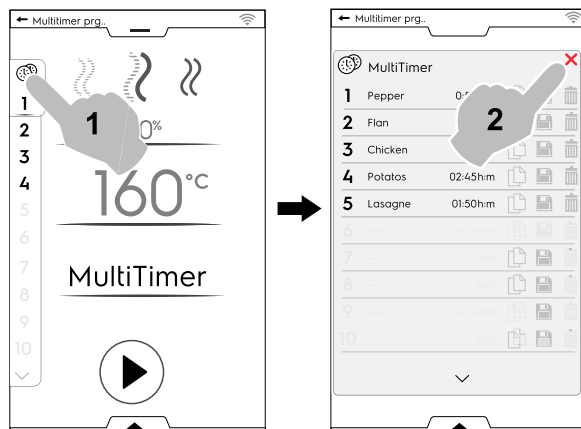

- Otevřete spodní zásuvku, chcete-li:
 - uložit všechny předvolby pro uložení posledního přidaného cyklu;
 - uložit program MT. Pokud je zadán stejný název právě upraveného programu, zobrazí se na displeji výzva k přepsání existujícího programu.

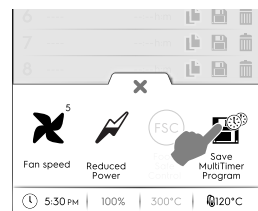

F.9 REŽIM OBLÍBENÝCH NA HOMEPAGE (SKYHUB/SOLOMIO)

Tento režim je úložištěm odkazů na nejpoužívanější funkce trouby a umožňuje přizpůsobit menu zobrazení podle vašich potřeb.

- Vyberte režim SkyHub;

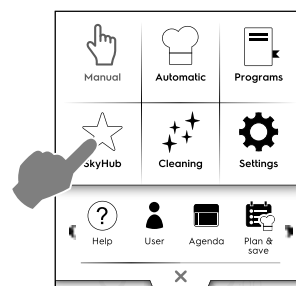

- Při prvním vstupu do menu budou všechny položky prázdné. Můžete vytvořit složku obsahující nejpoužívanější funkce nebo přímý odkaz na vaši oblíbenou funkci. Dotykem "+" přidejte složku nebo požadovanou funkci;

Vytvoření složky

- Dotkněte se "+" a vyberte ■;

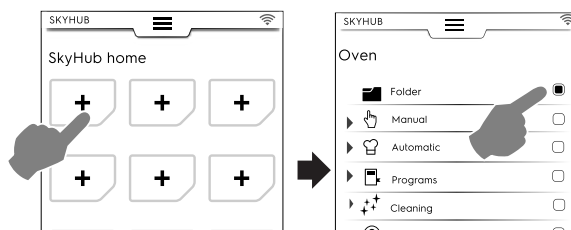

- budete požádáni, abyste okamžitě zadali název složky a vybrali obrázky z navrhovaných.

Složku můžete kdykoli přejmenovat, přiřadit k ní jiný obrázek nebo ji smazat.

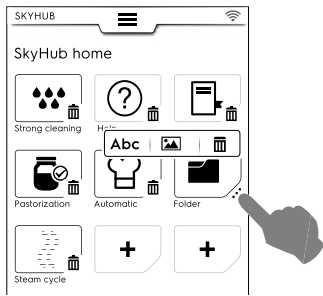

Přidání odkazu

- Vyberte požadovanou funkci (např. cyklus Strong (silný cyklus) v režimu čištění) a potvrďte ji;

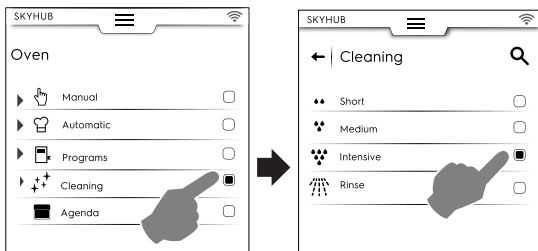

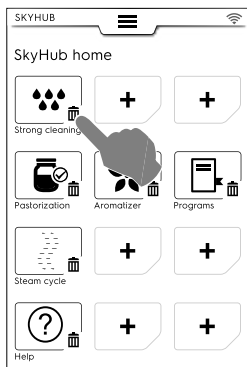

- Chcete-li funkci odstranit, dotkněte se ikony  ve spodním rohu.



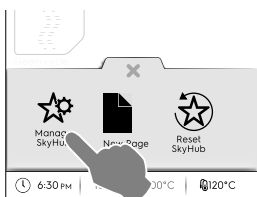

- Pro uložení oblíbených položek otevřete spodní zásuvku a dotkněte se ikony „Manage SkyHub“ (Spravovat SkyHub). Zelená ikona se změní na bílou. Zobrazení zmizí z menu úpravy a vrátí se do seznamu oblíbených položek.

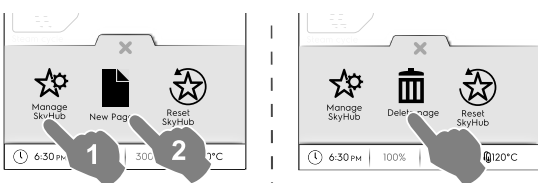

Další funkce

- Postup vytvoření dalších stránek:
 - Dotkněte se ikony  a pak ikony .



- Chcete-li uložit novou stránku, dotkněte se znovu . Ikona se změní na bílou.
- Chcete-li odstranit novou stránku, dotkněte se příslušné ikony .

- Chcete-li odstranit všechny odkazy, složky a stránky, dotkněte se ikony .

F.10 REŽIM NÁPOVĚDY

Tato funkce poskytuje QR kódy pro zobrazení uživatelské příručky na vašem mobilním telefonu, tabletu nebo notebooku.

1. Ujistěte se, že máte ve vašem zařízení k dispozici aplikaci pro čtení QR kódu a že jste připojeni k internetu;
2. Vyberte režim nápovědy;

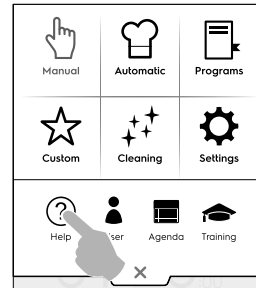

3. Na displeji se zobrazí QR kód;



4. Oskenujte QR kód;
5. Prostudujte si potřebné dokumenty;

F.11 REŽIM AGENDY (CALENDAR – MY PLANNER)

Tato funkce  umožňuje naplánovat činnosti trouby, programy vaření nebo čištění nebo nastavit připomenutí podle vašeho harmonogramu.

1. V horní zásuvce vyberte funkci agendy;

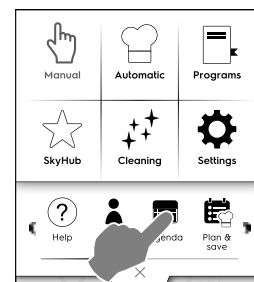

2. Vyberte datum a čas;

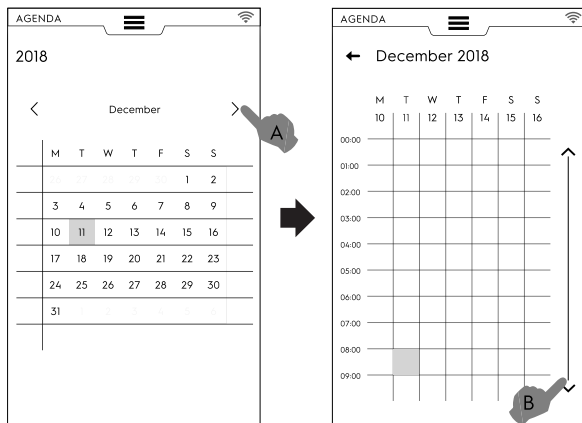

- Dotykiem posuňte měsíce;
- Dotykiem procházejte čas;

3. Dotykem zvolte požadovaný čas;

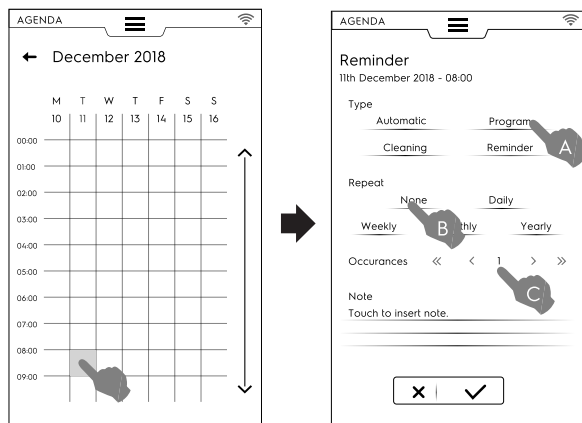

- Vyberte typ události;
- Vyberte četnost;
- Vyberte číslo události.

Nastavení programu

- Vyberte datum a čas;
- Vyberte typ události – v tomto případě programy;
Na displeji se zobrazí seznam uložených programů.
Vyberte požadovaný program z dostupných programů;

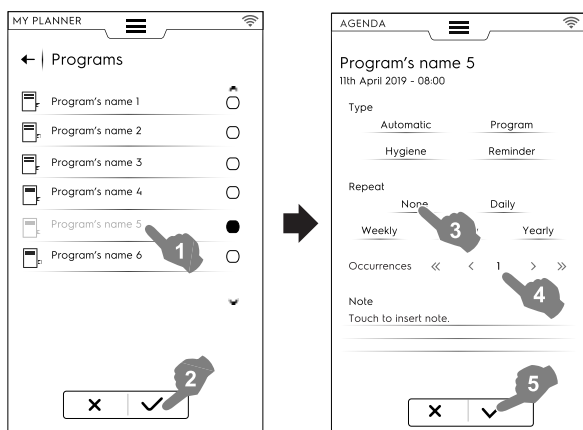

- Vyberte četnost a výskyt;

- Dotykem ✓ potvrďte;
Na displeji se v kalendáři zobrazí vybraný program v požadovaném čase;

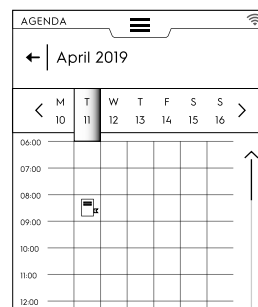

Událost automatického programu

- Vyberte datum a čas;
- Vyberte typ události – v tomto případě automatická;
Na displeji se zobrazí seznam všech uložených skupin potravin;
- Vyberte požadovanou skupinu potravin a předvolbu.
Na displeji se zobrazí podrobnosti o automatickém programu.

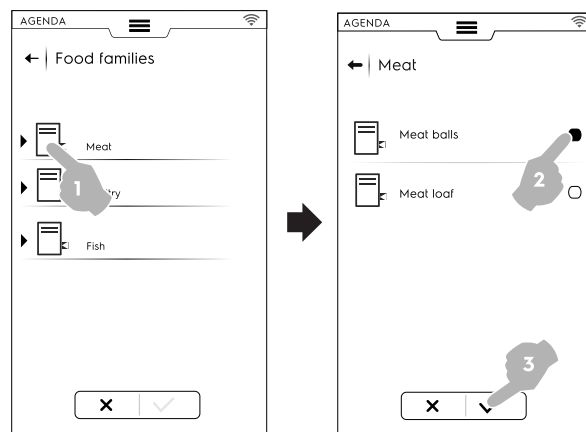

- Vyberte četnost a výskyt;
- Dotykem ✓ potvrďte;
Na displeji se v kalendáři zobrazí automatický program v požadovaném čase;

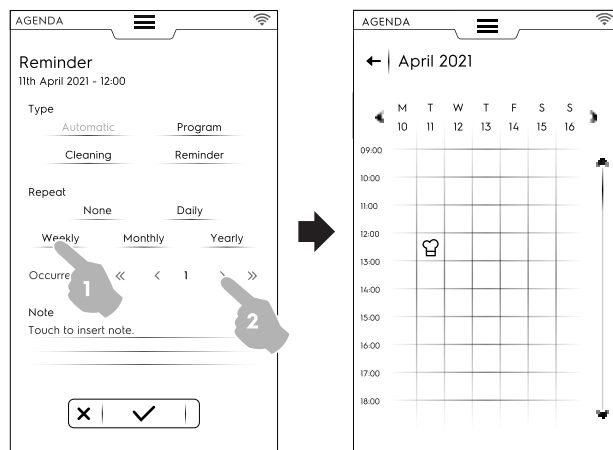

Nastavení čištění

- Vyberte datum a čas;
- Vyberte typ události – v tomto případě čištění;
Na displeji se zobrazí seznam všech cyklů.

- Vyberte požadovaný cyklus čištění mezi dostupnými cykly; Na displeji se zobrazí detaily vybraného cyklu.

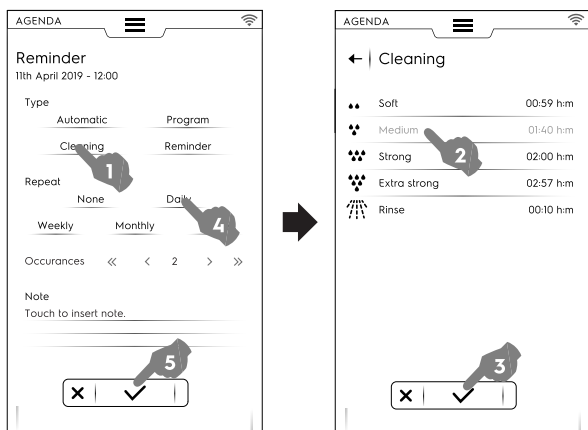

- Nastavte četnost a počet cyklů čištění;
- Dotykem ✓ potvrďte;

Na displeji se v kalendáři zobrazí vybraná událost v požadovaném čase;

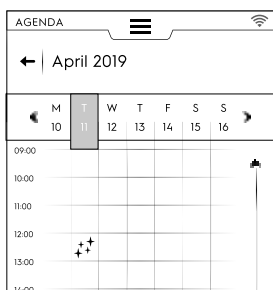

Na displeji se v kalendáři zobrazí vybraný cyklus čištění v požadovaném čase;

Nastavení připomenutí

- Vyberte datum a čas;
- Vyberte typ události – v tomto případě připomenutí;
- Zadejte název připomenutí na klávesnici a dotykem ✓ potvrďte;
- Do pole poznámky zadejte text připomenutí a potvrďte;

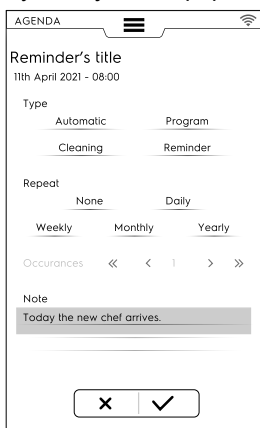

- Vyberte četnost a číslo připomenutí a potvrďte;
- Dotykem ✓ potvrďte;

Na displeji se v kalendáři zobrazí vybraná událost v požadovaném čase;

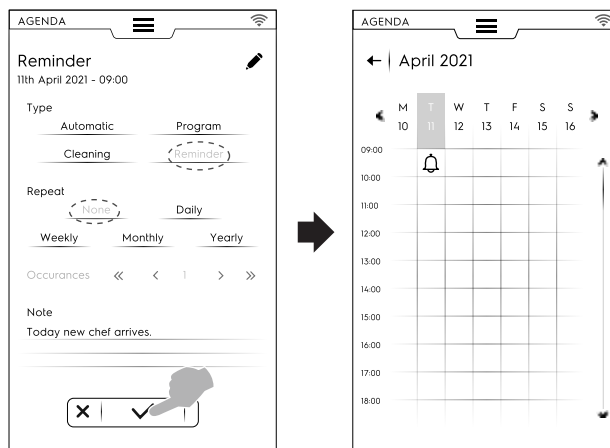

Pokud jsou v kalendáři naplánovány další události, zobrazí se na displeji:

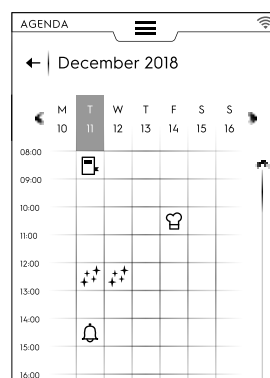

Zrušení události

- Vyberte událost a dotykem ikony 🗑️ ji odstraňte;

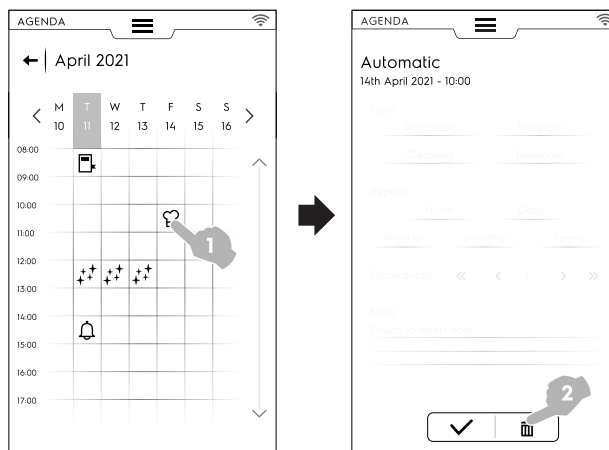

Kalendář zobrazuje smazání události:

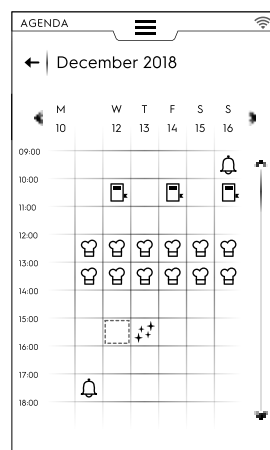

- Pokud se v agendě nachází plánovaná událost, zatímco trouba stále pracuje, spotřebič upozorní, že událost nemůže začít. Je nutné naplánovat novou událost.

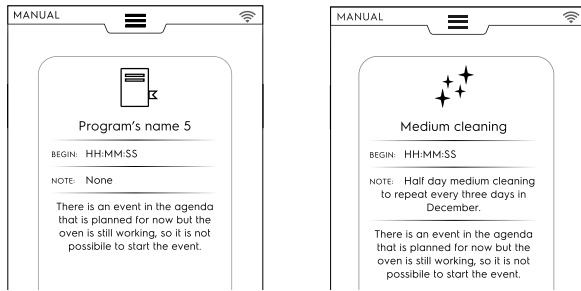

F.12 REŽIM USB

Režim "USB" umožňuje nahrávání/stahování, z nebo do spotřebiče, programů, předvoleb MultiTimer nebo jiných dat pomocí USB flash disku.

1. Vyberte USB z horní zásuvky.

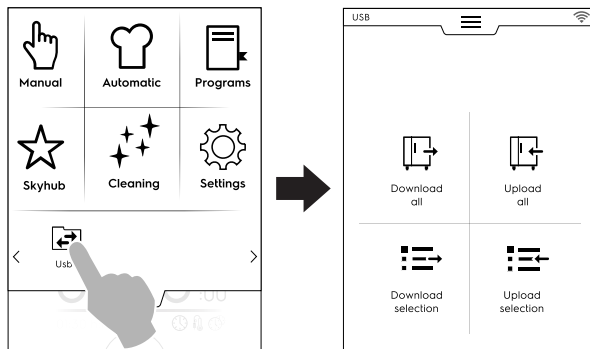

2. Zvolte požadovanou funkci.

Download all (Stáhnout vše)

- Vyberte možnost Download all.
- Vyberte požadované položky a potvrďte.

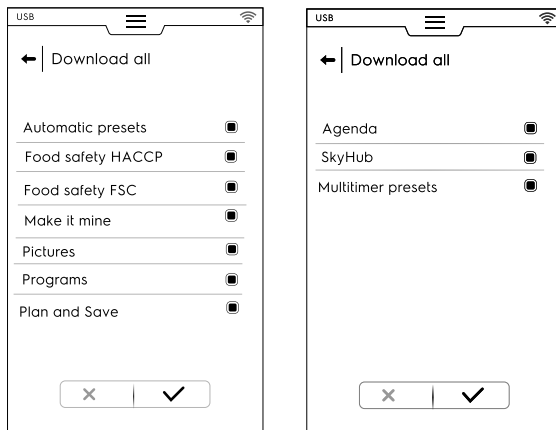

- Stahování může:
 - nahradit zálohu v seznamu;
 - být uloženo s novým názvem.
- Dotykem ✓ potvrďte.

- Pokud vyberete existující zálohu, spotřebič přepíše tu aktuální.

Pokud vyberete možnost Add new name (Přidat nový název), zadejte jej na zobrazené klávesnici. Pokud nový název již existuje, vyskakovací okno informuje, že název musí být změněn.

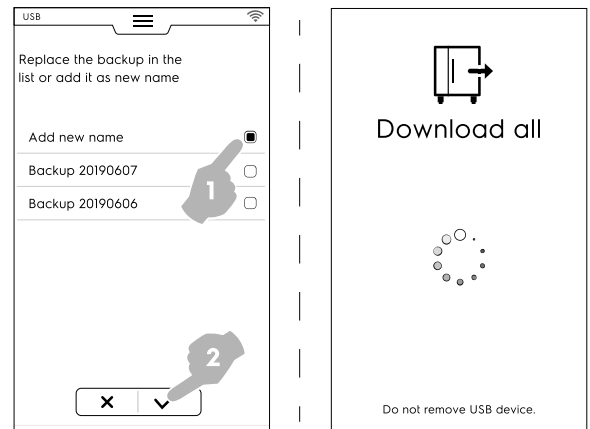

Spustí se stahování.

POZNÁMKA:
Neodstraňujte USB flash disk během stahování.

Upload all (Nahrát vše)

- Vyberte možnost Upload all.
- Vyberte jednu ze stávajících záloh. Poté vyberte požadované položky spojené s vybranou zálohou.

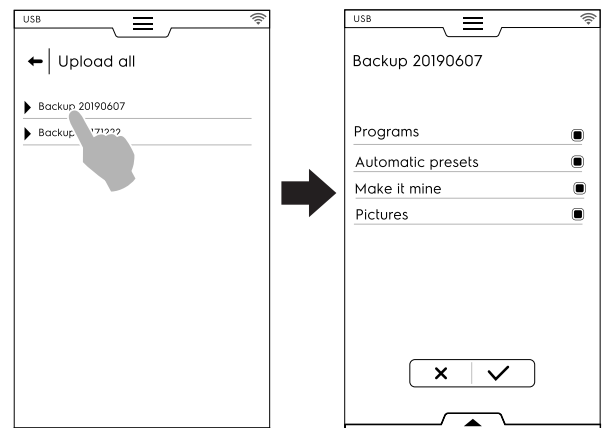

! DŮLEŽITÉ
Pokud nahráváte programy, programy přítomné v zařízení budou ztraceny

- Potvrďte výběr. Spustí se nahrávání.

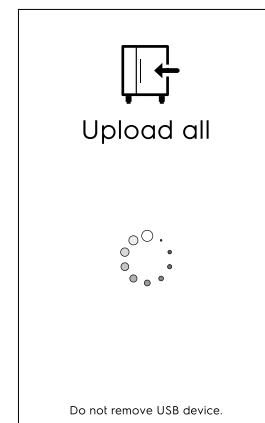

Download selection (Stáhnout výběr)

- Vyberte možnost Download selection.

- Rozbalte položky. Jsou vybrány všechny přidružené soubory.

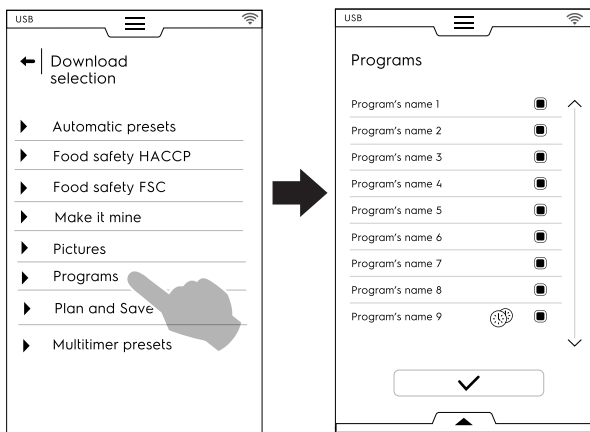

- Zrušte výběr požadovaných souborů a dotykem ✓ potvrďte. Je také možné vybrat všechny soubory nebo zkontrolovat vybrané soubory prostřednictvím **spodní zásuvky**:

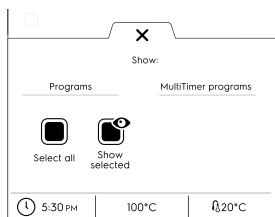

Vybrat vše

Zobrazit vybrané

Dotkněte se položky Programs nebo MultiTimer programs. Když se barva těchto slov změní na zelenou, na displeji se zobrazí všechny související programy.

- Právě vytvořená záloha může nahradit existující zálohu nebo ji lze uložit s novým názvem. Pokud nový název již existuje, vyskakovací okno informuje, že název musí být změněn.

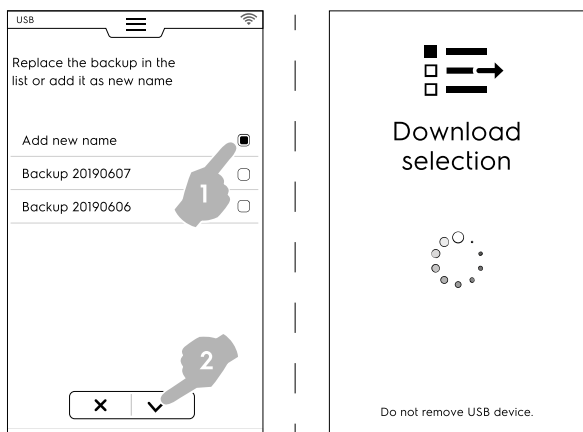

Spustí se stahování.



POZNÁMKA: Chcete-li stáhnout data pro My Planner/Agenda (Můj plánovač/agenda), přejděte do nabídky "Download all" (Stáhnout vše) a zrušte výběr všech dat kromě dat pro My Planner/Agenda (Můj plánovač/agenda).

Upload selection (Nahrát výběr)

- Zvolte Upload selection;
- Rozbalte položky. Zobrazí se přidružené zálohy;

- Vyberte požadovanou zálohu ze seznamu.



- Jsou vybrány všechny přidružené soubory. Zrušte výběr nepotřebných souborů a dotykem ✓ potvrďte. Pokud jde o vybrané soubory, spotřebič požádá o výběr:
 - s přidáním mezi aktuální;
 - se smazáním stávajících a nahráním vybraných položek;

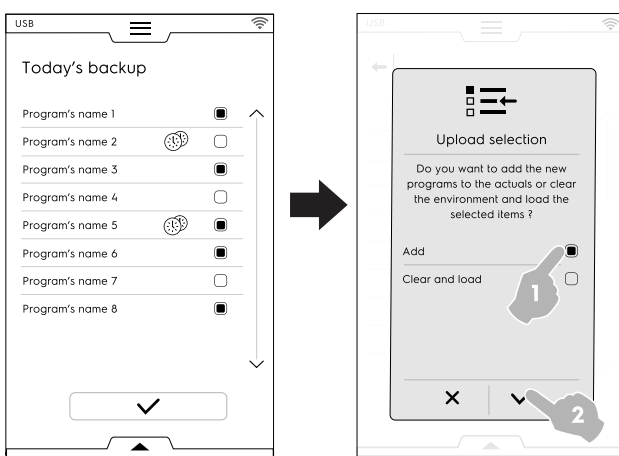

- Pokud vyberete možnost "add" (přidat) a název souboru již existuje, vyskakovací okno se zeptá, jak postupovat:
 - Rename (přejmenovat)
 - Replace (nahradit)
 - Skip (přeskočit)

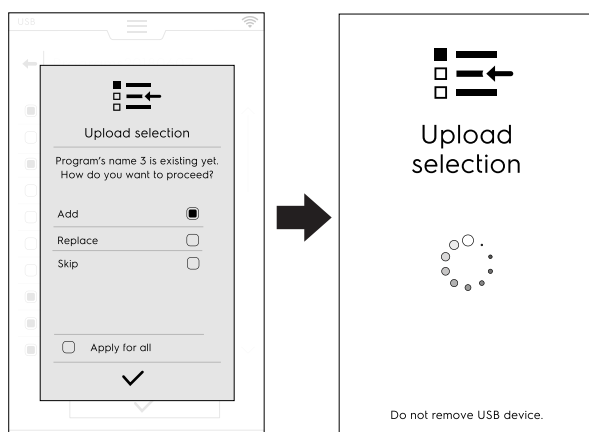

Potvrďte výběr; začne nahrávání.

F.13 REŽIM PLAN&SAVE / COOKING OPTIMIZER (PLÁNOVAT&ULOŽIT / OPTIMALIZÁTOR VAŘENÍ)

Tato funkce umožňuje optimalizovat řadu po sobě následujících vaření, aby se snížila spotřeba energie a vody v přechodových fázích.

1. Vyberte funkci Plan&Save v horní zásuvce;

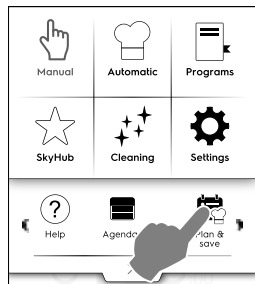

2. Vyberte existující seznam nebo vytvořte nový;

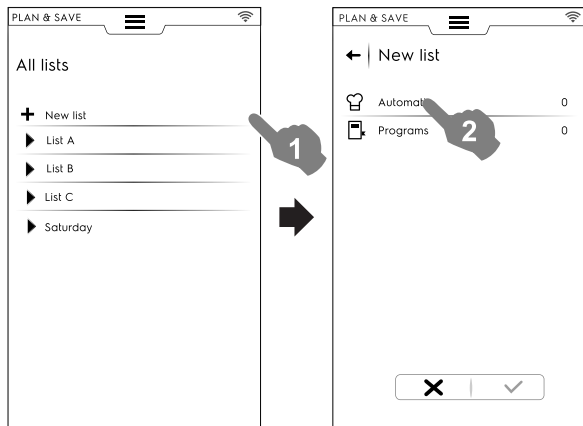

Vytvoření nového seznamu

- Dotykem "+" vytvořte nový seznam;
- Dotykem řádku vyberte automatickou předvolbu nebo program;

Výběr automatické předvolby

- Vyberte AUTOMATIC: zobrazí se všechny typy potravin; rozbalte požadovaný typ potravin;
- Rozbalte položky spojené s vyhledáním požadované předvolby;

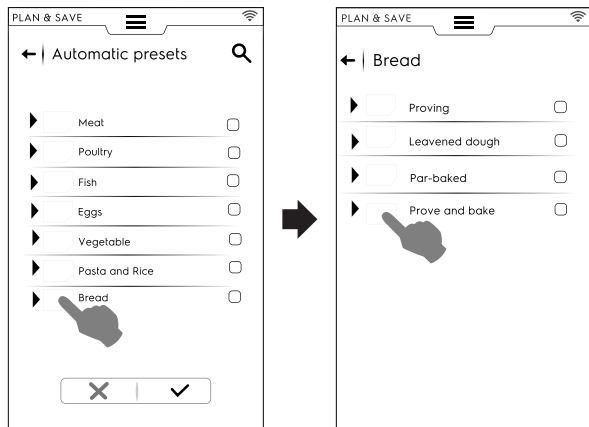

• Dotykem ikony ✓ potvrďte;



Na displeji se zobrazí stránka s rekapitulací indikující počet vybraných **automatických** předvoleb.

Výběr programu

- Dotkněte se možnosti PROGRAMS: zobrazí se všechny dostupné programy;
- Dotkněte se požadovaného programu(ů);
- Dotykem ikony ✓ potvrďte;

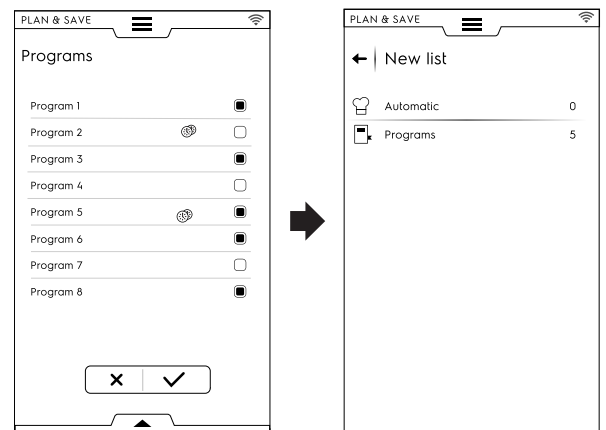

Na displeji se zobrazí stránka s rekapitulací indikující počet vybraných **programů**.

Je možné vybrat všechny programy nebo zkontrolovat vybrané programy pomocí spodní zásuvky:

- Otevřete spodní zásuvku;
- Vyberte požadovanou funkci;

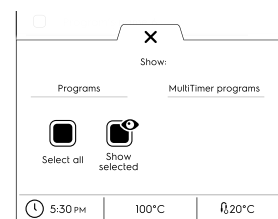

Vybrat vše

Zobrazit vybrané

3. Jakmile jste vybrali řadu procesů vaření:

- Dotykem ikony ✓ je potvrďte; otevře se seznam vybraných procesů vaření;

- Dotykiem ikony ⌚ spustíte optimalizaci;

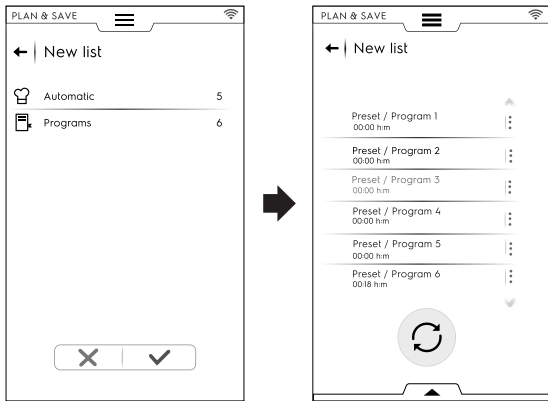

4. Jakmile trouba optimalizovala sekvenci, stisknutím tlačítka

- ▶ spustíte provedení;

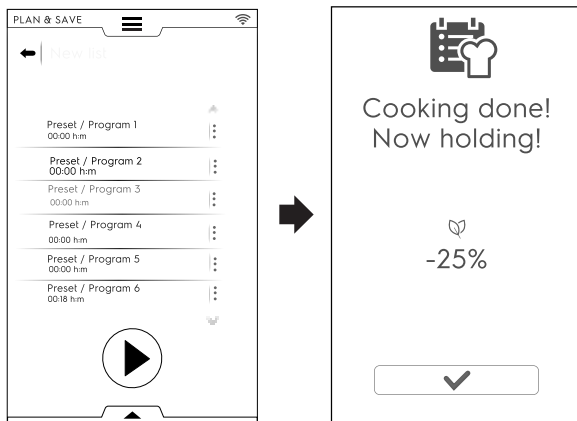

Trouba se začne předehřívát. Jakmile je provedeno poslední vaření, zobrazí se odhad snížení spotřeby.

Uložení seznamu

- Otevřete spodní zásuvku;
- Vyberte uložení seznamu;
- Zadejte nový název;

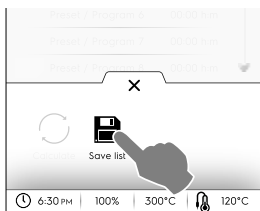

Pokud název nového seznamu již existuje, zobrazí se vyskakovací okno s požadavkem na jeho přepsání nebo přejmenování.

Úprava pořadí seznamu

- Dotkněte se tří teček v řádcích odpovídajících vaření, které chcete přemístit;

- Dotykem ↑↓ přesuňte položku;
Vyskakovací zpráva informuje, že tuto změnu nelze uložit.

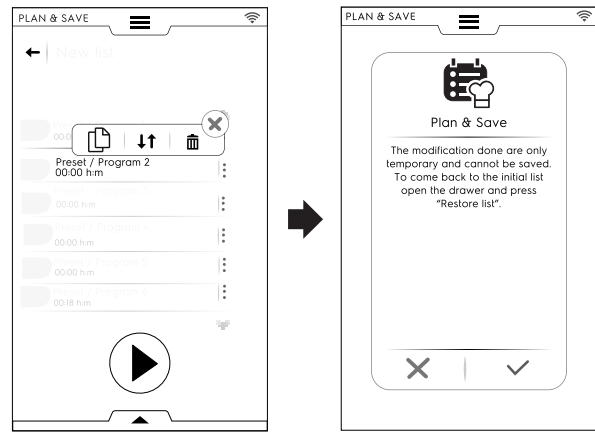

- Všechny zbývající řádky jsou zvýrazněny. Dotkněte se polohy řádku, kam chcete přemístit vaření.
- Chcete-li obnovit počáteční seznam, otevřete spodní zásuvku a dotykem ⌚ obnovte seznam.

Odstranění položky seznamu

- Dotkněte se tří teček řádku odpovídajícímu vaření, které chcete smazat;
Vyskakovací zpráva informuje, že tuto změnu nelze uložit.
- Dotykem ikony 🗑️ položku odstraňte;



Chcete-li obnovit počáteční seznam, otevřete spodní zásuvku a dotkněte se ⌚ (Obnovit seznam).

- Seznam nelze znovu optimalizovat. Dotykem tlačítka ▶ spustíte provedení;

F.14 REŽIM SKYDUO/MATCH (v závislosti na vašem modelu – volitelné)

Tuto možnost lze aktivovat na požádání. Pracuje s připojením Wi-Fi nebo ethernetovým připojením, nainstalovaným autorizovaným technikem a umožňuje připojení konvektomatu a šokového chlazovače.



DŮLEŽITÉ

Ujistěte se, že máte v obou spotřebičích aktivovanou možnost SkyDuo/Match. Možnost SkyDuo/Match může nainstalovat a aktivovat pouze autorizovaný technik.

Pokud mají ikony SkyDuo/Match 🟢 zelenou barvu v obou spotřebičích (viz obrázek níže), připojení funguje správně.

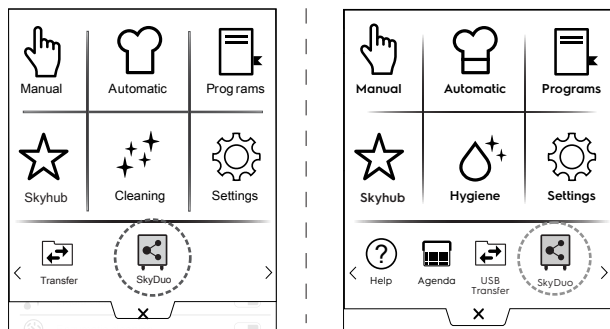

Chcete-li deaktivovat (nebo povolit) SkyDuo/Match, stiskněte zelenou ikonu a poté ikonu / na displeji a změňte stav SkyDuo/Match.

Proces synchronizace může začít od kteréhokoli ze dvou zařízení (volající a příjemce).

Při hledání podobného programu mezi oběma spotřebiči se bere v úvahu každý program, který obsahuje alespoň **jedno slovo** obsažené v názvu volajícího programu. Příjemce navrhuje všechny cykly, které splňují tato kritéria.

Je možné kombinovat SkyDuo/Match v automatickém i v programovém režimu.

REŽIM AUTOMATIC

1. Zvolte např. cyklus vaření v automatickém režimu TROUBY;

A. Vyberte skupinu potravin (například Meat (Maso))

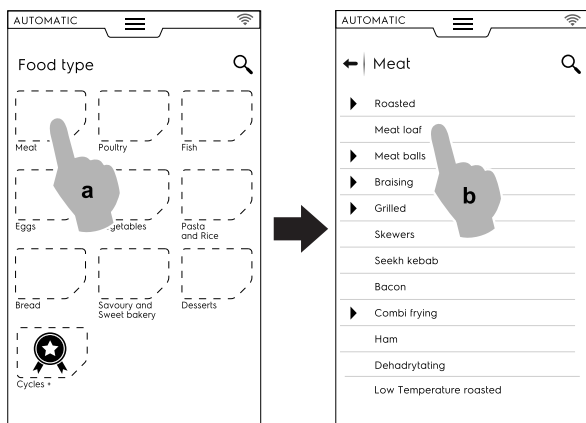

B. Vyberte požadované vaření potravin (např. Meat loaf (Sekaná))

C. Zvolte parametry vaření, pokud jsou k dispozici; V tomto případě zvolte úroveň zhnědnutí a teplotu sondy.

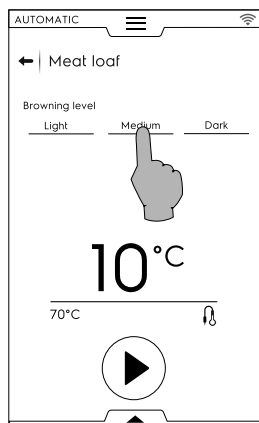

D. Spusťte cyklus;

2. TROUBA spojená s šokovým zchlazovačem našla spárovaný cyklus v šokovém zchlazovači; Vyberte požadovaný cyklus (například X-chill) a potvrďte;

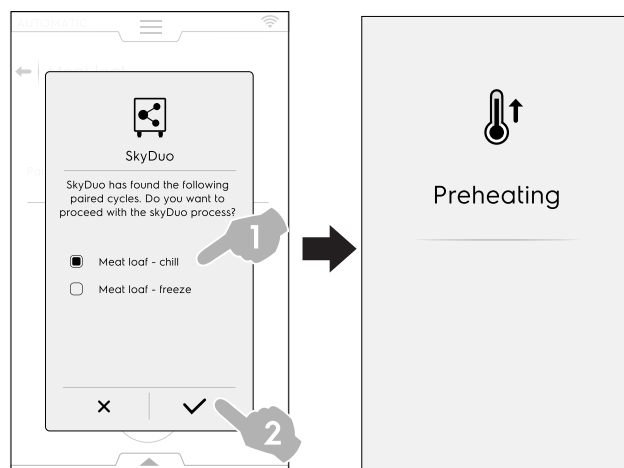

3. ŠOKOVÝ ZCHLAZOVAČ se ptá, jak postupovat; je možné následující:

- Přerušte proces: Stiskněte ikonu pro zastavení procesu.
- Odložení procesu synchronizace: Stisknutím ikony odložíte připojení k troubě.

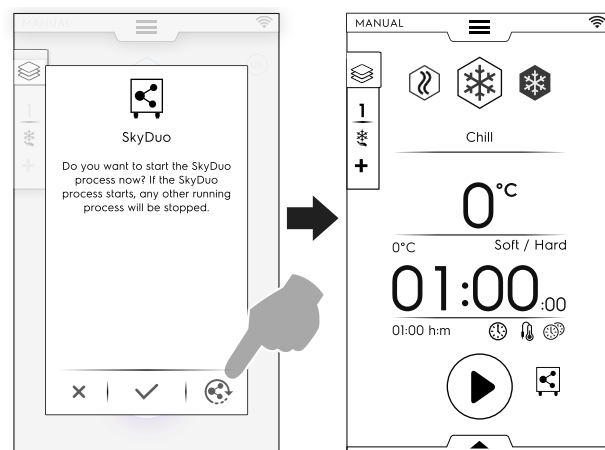

- Potvrzení synchronizace: Stisknutím ikony okamžitě spusťte proces SkyDuo v šokovém zchlazovači. Všechny ostatní spuštěné procesy budou zastaveny.

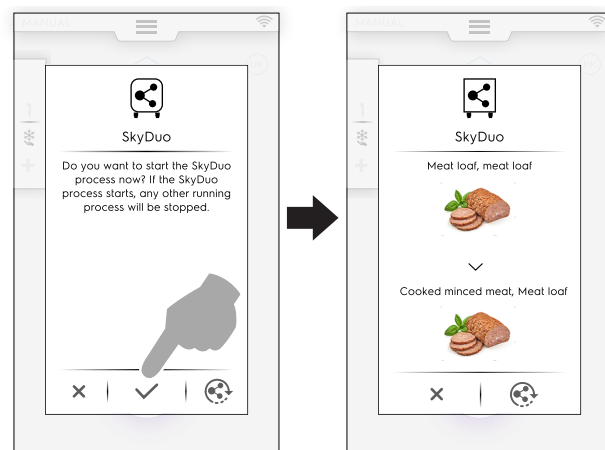

i POZNÁMKA: Pokud automatický cyklus nemá v některém ze spotřebičů přiřazenou grafiku, nahradí ji ikona .

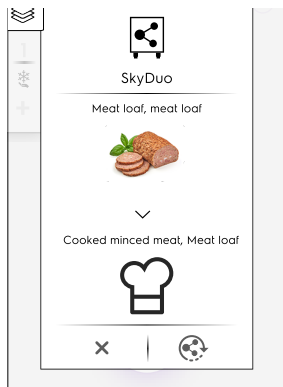

- Několik minut před koncem cyklu TROUBY začne cyklus předchlazování šokového zchlazovače připravovat komoru pro právě uvažené potraviny.

Pokud jste proces SkyDuo odložili, několik minut před koncem cyklu pečení v troubě se zobrazí nové vyskakovací okno s požadavkem na synchronizaci.

Proces můžete ještě potvrdit nebo znovu odložit.

REŽIM PROGRAMY

- Zvolte cyklus vaření v režimu Programy TROUBY (např. Červené maso);
- Spustěte cyklus;
- Trouba spojená s šokovým zchlazovačem navrhne všechny cykly, které obsahují alespoň **jedno slovo** obsažené v názvech programu šokového zchlazovače; Vyberte požadovaný cyklus a potvrďte výběr;

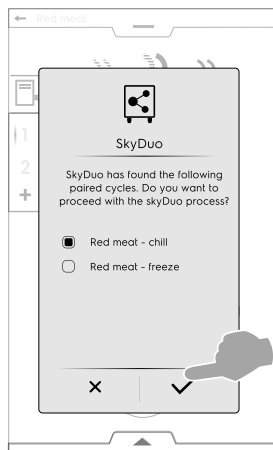

- V ŠOKOVÉM ZCHLAZOVAČI je možné následující:

- Zastavit proces stisknutím **X**.
- Potvrdit synchronizaci.
- Odložit proces synchronizace stisknutím ikony

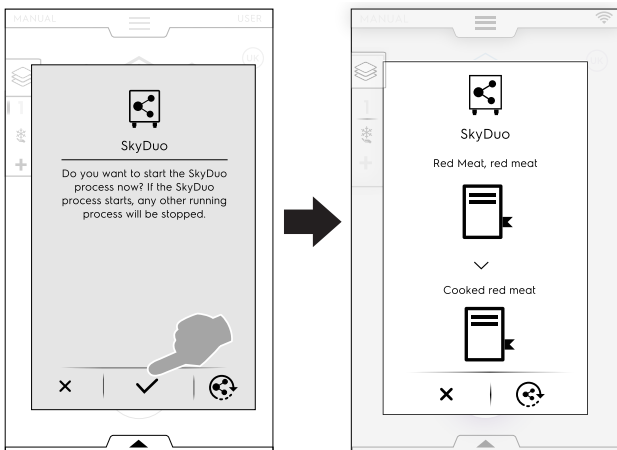

POZNÁMKA:

Pokud program nemá v některém ze spotřebičů přiřazenou grafiku, nahradí ji ikona

- Několik minut před koncem cyklu TROUBY začne cyklus předchlazování ŠOKOVÉHO ZCHLAZOVAČE připravovat komoru pro právě uvažené potraviny.
Pokud jste proces SkyDuo odložili, několik minut před koncem cyklu pečení v troubě se zobrazí nové vyskakovací okno s požadavkem na synchronizaci.

F.15 ŘÍZENÍ DIGESTOŘE

Jakmile je digestoř nainstalována na troubu a aktivována, na displeji trouby se zobrazí vyskakovací hláška, která připomene, že po určité době provozu je nutná údržba digestoře.

Toto připomenutí lze přeskočit nebo potvrdit, pokud byla údržba provedena servisem.

- Chcete-li přeskočit vyskakovací okno, stiskněte **X**.

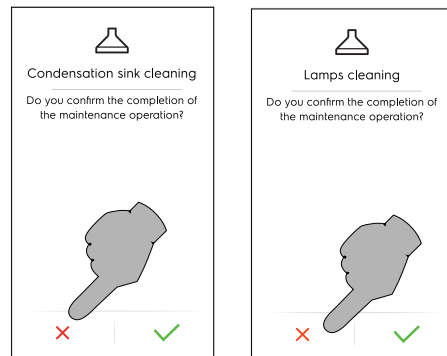

Připomínky se zobrazí až po 7 dnech nepřetržitého provozu.

- Je možné zkontrolovat, kolik času zbývá do údržby digestoře:

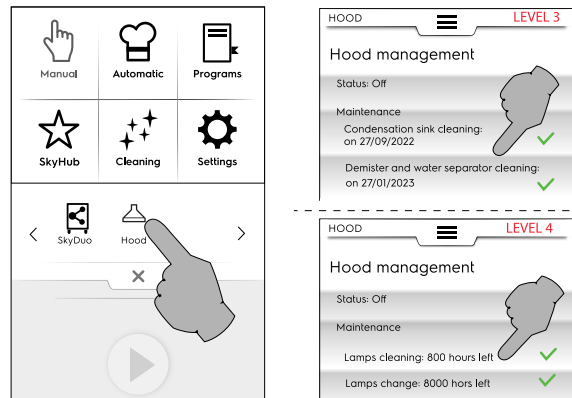

F.16 REŽIM ČIŠTĚNÍ

F.16.1 Úvod

Funkce "čištění" umožňuje vyčistit pečicí prostor trouby automaticky, a to volbou nevhodnějšího programu.



DŮLEŽITÉ

Abyste předešli věcným škodám, zraněním nebo smrtelným nehodám, vyjměte před mycím cyklem z vnitřku trouby jakýkoli předmět (podnosy, příslušenství,...), s výjimkou vozíku.

1. Dotkněte se ikony čištění a zvolte požadovaný cyklus;

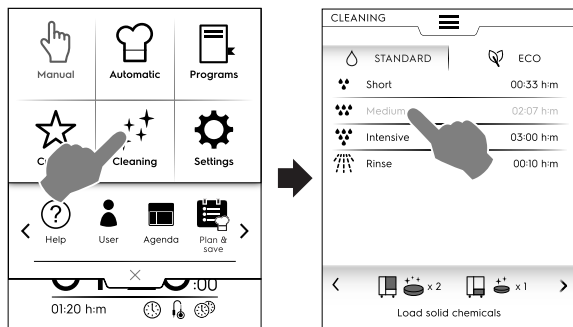

F.16.2 Čištění

Čistící cykly jsou rozděleny do dvou oblastí:

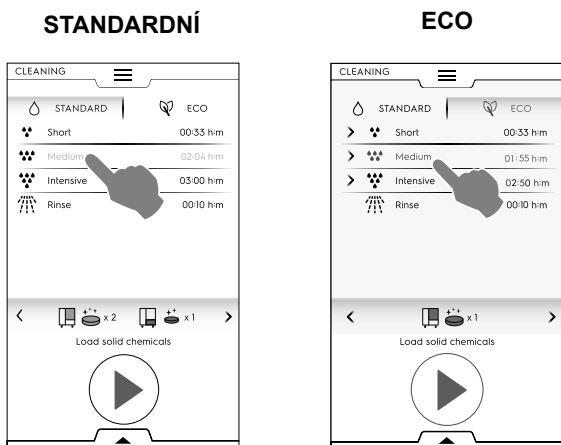

STANDARDNÍ čistící cykly:

Short	Čištění u nízké úrovně znečištění, tj. po napařování, pečení nebo jednorázovém použití s teplotou vaření nižší než 200°C
Medium	Čištění u střední úrovně znečištění, tj. po napařování, pečení nebo jednorázovém použití s teplotou vaření nižší než 200°C
Intensive	Čištění u vysoké úrovně znečištění s usazenými zbytky po restování a grilování po více použitích
Rinse	Vypláchnutí studenou vodou



DŮLEŽITÉ

Doba čištění se může pohybovat od 10 minut do přibližně 3 hodin v závislosti na složitosti cyklu a velikosti trouby. Trouba zobrazí dobu trvání každého cyklu.

Čistící cykly ECO:

Cykly ECO jsou stejné jako STANDARDNÍ cykly, ale s **aktivovanými ekologickými funkcemi** ve výchozím nastavení. "Ekologické funkce" lze samostatně deaktivovat (bíle) nebo aktivovat (zeleně). Zůstanou v paměti až do dalšího výběru.

Chcete-li zobrazit popis každé funkce, stiskněte ikonu ⓘ.

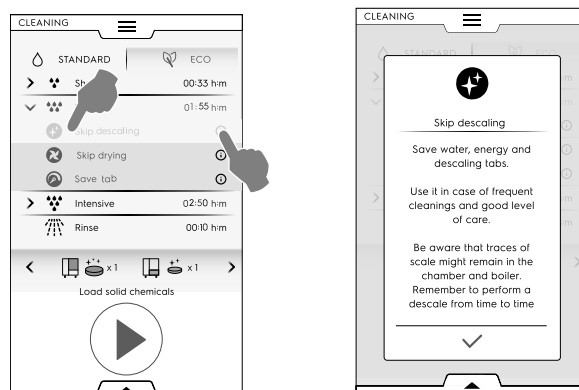

Ekologické funkce umožňují snížit spotřebu energie a chemický dopad na životní prostředí.



Přeskočit odvápnování

Tato funkce šetří vodu, energii a odvápnovací tablety; Používejte ji v případě častého čištění a dobré péče.

Modely s bojlerem: Mějte na paměti, že v komoře a bojleru mohou zůstat stopy vodního kamene.

Modely bez bojlerů (a u modelů používajících kapalinové čištění): Mějte na paměti, že v komoře mohou zůstat stopy vodního kamene. Nezapomeňte čas od času provést odvápnění.



Přeskočit sušení

Tato funkce šetří energii a čas. Používejte ji pro čistící cykly mezi směny.

Po vyčištění nezapomeňte otevřít dveře, aby se konvektomat mohl vyvětrat.



Šetřit tablety

Tato funkce ušetří 1 čisticí tabletu a zároveň prodlouží dobu cyklu.

Použijte ji, když nejste omezeni časem, například na konci směny.

MYCÍ PROSTŘEDKY

Dotkněte se "<" nebo ">" (dopředu/zpět) a zvolte typ mycího prostředku, který chcete použít.

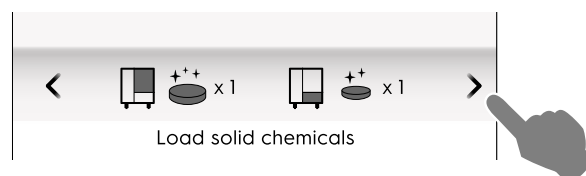

DŮLEŽITÉ

Pro zajištění nejlepších výsledků čištění a také pro ochranu trouby pomocí čistících programů použijte mycí, oplachovací a odvápnovací prostředky schválené společností Electrolux Professional, které již splňují kategorii kapalin 3 podle aktuálních předpisů a legislativy.



DŮLEŽITÉ

Používejte pouze originální nebo doporučené přípravky pro čištění a údržbu. Čisticí prostředky, které nejsou originální nebo nejsou doporučené společností Electrolux Professional, mohou zařízení vážně poškodit.

Poškození způsobená použitím jiných čisticích a ošetrovacích přípravků, než které doporučuje výrobce, jsou ze záruky vyloučeny.

Nesprávné čisticí chemikálie mohou ve varné komoře zanechat chemické zbytky a/nebo způsobit silné chemické reakce se závažnými následky uvnitř pečicího prostoru, které mohou v horších případech způsobit výbuch.

MYCÍ PROSTŘEDKY

Standardní konfigurace



TUHÝ mycí prostředek

Otevřete a vyprázdněte počet sáčků, který je uvedený na displeji, do vypouštěcího filtru ve středu dna pečicího prostoru konvektomatu;



DŮLEŽITÉ

Čisticí prostředek schválený společností Electrolux Professional: Čisticí tableta C22.

Alternativní konfigurace – čisticí prostředky



TEKUTÝ mycí prostředek v nádobách (příslušenství, na vyžádání)

Volitelné příslušenství SADA PRO EXTERNÍ PŘIPOJENÍ PRO MYCÍ PROSTŘEDEK / OPLACHOVACÍ PROSTŘEDEK je nezbytné (na vyžádání). Trouba automaticky použije správné množství chemikálií podle zvoleného cyklu.



DŮLEŽITÉ

Čisticí prostředek schválený společností Electrolux Professional: Extra silný mycí prostředek C20 (zkontrolujte místní dostupnost).

OPLACHOVACÍ PROSTŘEDKY

Standardní konfigurace



TUHÉ oplachovací prostředky a prostředky pro odstraňování vodního kamene v tabletách

Otevřete a vyprázdněte počet tablet, který je uvedený na displeji, do přední zásuvky pod pečícím prostorem trouby.

Efekt odstraňování vodního kamene je dostupný pouze u modelů s kotlem.



DŮLEŽITÉ

Používejte pouze tablety C25 pro oplachování a odstraňování vodního kamene od společnosti Electrolux Professional.

Alternativní konfigurace – oplachovací prostředek



TEKUTÝ oplachovací prostředek v nádobě (příslušenství, na vyžádání)

Volitelné příslušenství SADA PRO EXTERNÍ PŘIPOJENÍ PRO MYCÍ PROSTŘEDEK / OPLACHOVACÍ PROSTŘEDEK je nezbytné (na vyžádání). Trouba automaticky použije správné množství chemikálií podle zvoleného cyklu.



DŮLEŽITÉ

Oplachovací prostředek schválený společností Electrolux Professional: Extra silný oplachovací prostředek C21 (zkontrolujte místní dostupnost).



POZNÁMKA:

Výchozí zobrazenou chemickou látku lze změnit podle typu použitého čisticího prostředku. Toto nastavení lze upravit v režimu Nastavení => "Servisní" plocha.

F.16.3 Nastavení cyklu

1. Zvolte požadovaný čisticí cyklus;
2. Dotykem tlačítka spustíte cyklus;

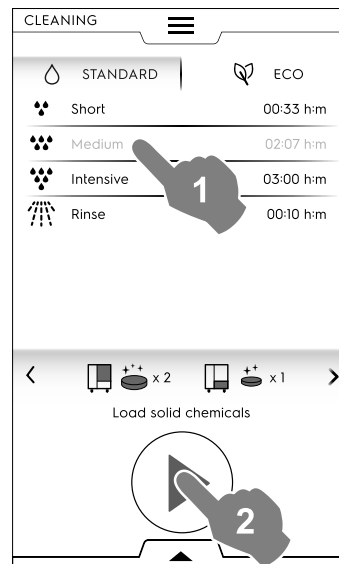

Nastavení Odložený start

- Než se dotknete tlačítka , otevřete spodní záložku a vyberte ikonu odloženého startu.

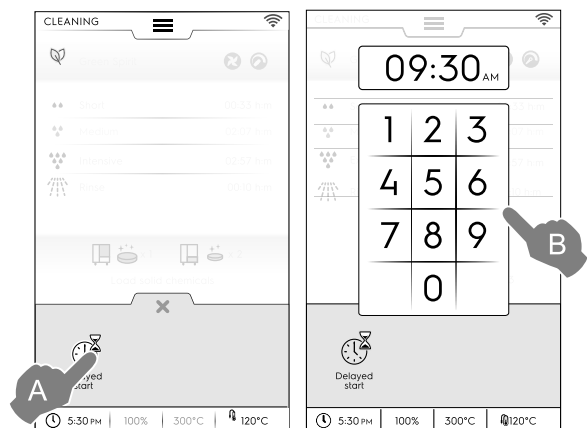

- Nastavte odložený start na klávesnici. Stiskněte tlačítko ke spuštění programu. Otevřete dvířka, vyjměte jakýkoli předmět z vnitřku a doplňte potřebný čisticí prostředek. Vždy stiskněte tlačítko pro potvrzení provedených akcí. Je aktivován odložený start.

3. Na displeji se zobrazí připomenutí, abyste z vnitřku trouby VYJMULI VŠECHNY PŘEDMĚTY (pánve, plechy, jiné!) kromě vozíku.

Otevřete dveře a **ODSTRAŇTE VŠECHNY PŘEDMĚTY z vnitřku trouby.**

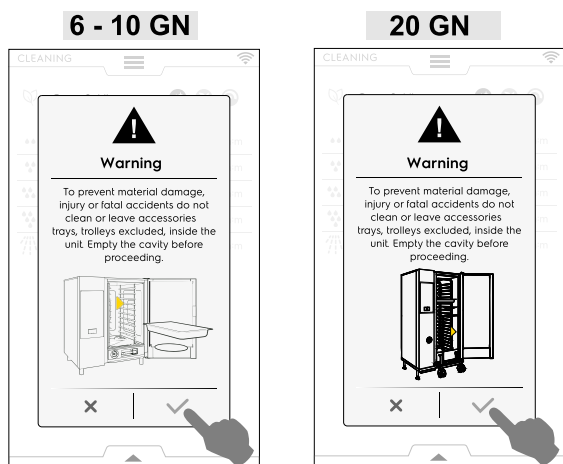

4. Stiskněte tlačítko ✓ pro potvrzení, že vnitřek je prázdný.
5. V tomto okamžiku displej navrhne vyčistit těsnění. Každodenní čištění výrazně prodlouží životnost těsnění.



6. Zobrazí se zpráva s žádostí o vložení různých chemikálií na příslušná místa podle vybraného cyklu; Umístěte čisticí prostředky dolů do středu pečicího prostoru nebo do zásuvky určené k tomuto účelu (její umístění se liší v závislosti na modelu).

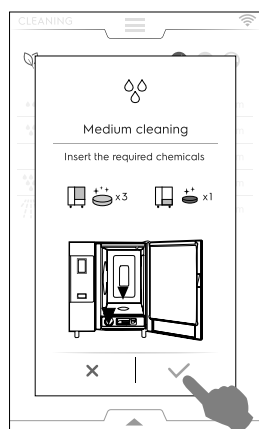

POZNÁMKA:

Pokud jde o množství, řiďte se údaji na displeji.

7. Stiskněte tlačítko ✓ pro potvrzení, že byly přidány chemikálie.



DŮLEŽITÉ

Pokud teplota v pečicím prostoru přesahuje 40 °C [104 °F], trouba před spuštěním jakéhokoli čisticího cyklu musí vychladnout. **Vložte čisticí prostředek teprve poté, až bude chlazení dokončeno, jinak může vysoká teplota vyvolat chemickou reakci!**

8. Zavřete dveře.

Trouba provede krátkou proceduru pro nastavení čištění a z bezpečnostních důvodů zkontroluje, zda se uvnitř stále nenachází nějaký předmět.

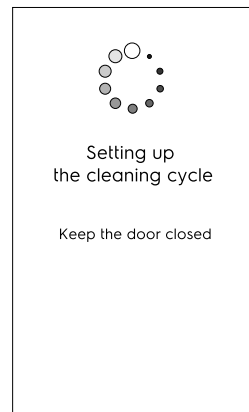

- Pokud je uvnitř detekován předmět, vyjměte jej a potvrďte čisticí cyklus.
- Pokud je uvnitř detekován předmět a **hodláte zrušit čisticí cyklus**, stiskněte ✗. V tomto případě vás zpráva upozorní, abyste z vnitřku a zásuvky odstranili jakékoli chemikálie, a důrazně doporučí cyklus oplachu.

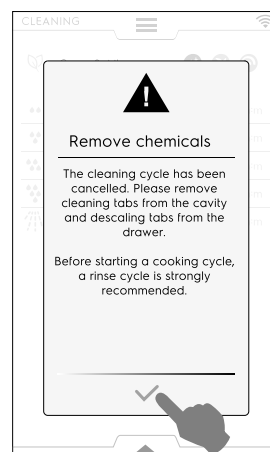

- Když není ve vnitřním prostoru detekován žádný předmět, spustí se čisticí cyklus.



DŮLEŽITÉ

Před odchodem se ujistěte, že jsou dveře zavřené.

Pokud ne, zobrazí se ikona "otevřených dveří" na displeji, aby uživatele upozornila, že cyklus čištění nezačne.

F.16.4 Stav displeje (různé)

- **Nucené chlazení**

Pokud je teplota ve vnitřním prostoru příliš vysoká, trouba si vyžádá před zahájením mycího cyklu přechod k nucenému chlazení.

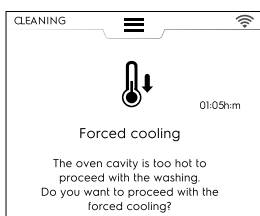

Stiskněte tlačítko ✓ pro potvrzení chlazení.

- Pokud nepotvrdíte, čisticí cykly nebudou k dispozici. Chcete-li pokračovat v chlazení, stiskněte tlačítko, jak je znázorněno na obrázku.

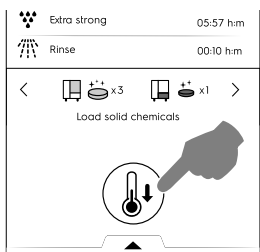

• Běžící cyklus

Během cyklu se displej přepne do režimu spořiče obrazovky a zobrazí:

- název nastaveného cyklu
- zbývající čas
- trvání nastaveného cyklu
- ekologické funkce se aktivují v případě čisticího cyklu ECO

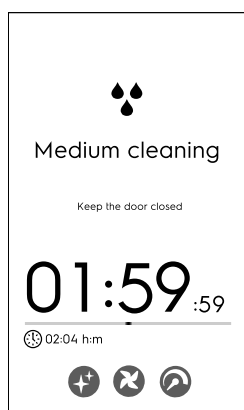

• Zastavení cyklu

Podržte stisknuté tlačítko ⏏, chcete-li zastavit cyklus; Tlačítko Stop bude k dispozici pouze v případě, že program běží. Po výběru se na displeji zobrazí zbývající čas pro oplachování komory a kotle.



• Nucený oplach

Pokud jste zastavili běžící cyklus čištění, může zařízení provést nucené oplachování pro omytí všech chemikálií z komory trouby.

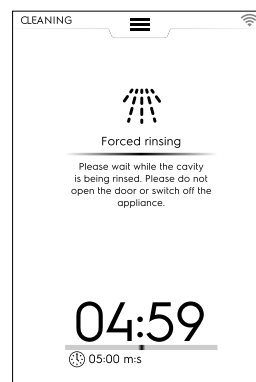

Během této doby nelze otevřít dveře.

F.16.5 Plnění mycího prostředku

6 - 10 GN model

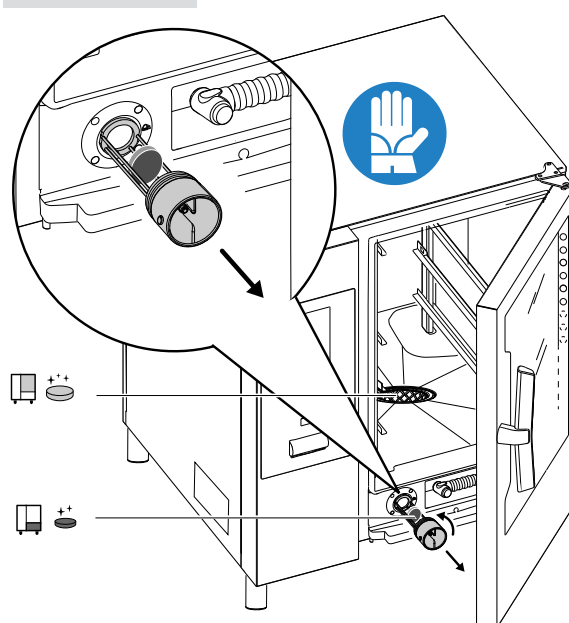

20 GN model

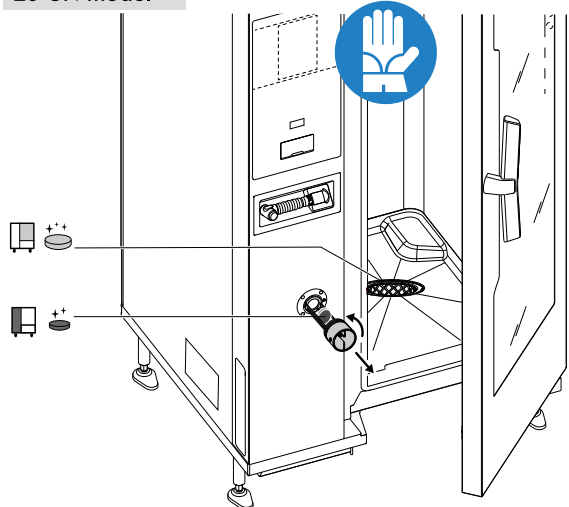

DŮLEŽITÉ

U modelů s 20 rošty probíhají čisticí cykly pouze tehdy, když je vozík uvnitř trouby. To pomáhá utěsnit zavřené spodní otvory mezi pečícím prostorem a dveřmi.

F.16.6 Bezpečnostní pokyny



DŮLEŽITÉ

U modelů s 20 rošty probíhají čisticí cykly pouze tehdy, když je vozík uvnitř trouby. To pomáhá utěsnit zavřené spodní otvory mezi pečícím prostorem a dveřmi.



VAROVÁNÍ

Abyste předešli hmotným škodám, zraněním nebo smrtelným nehodám, nečistěte ani nenechávejte příslušenství/plechy (kromě vozíků) uvnitř jednotky. Než budete pokračovat, vyprázdněte prostor.



DŮLEŽITÉ

Nepoužívejte mycí prostředek nebo oplachovací prostředek v prášku rozpuštěný ve vodě nebo ve formě gelu a/nebo obsahující chlor.



VAROVÁNÍ

Jak chemické látky, tak i horká pára mohou z pečícího prostoru trouby unikat s rizikem popálení a opaření. Používejte rukavice. Vždy se řiďte bezpečnostními listy a štítky na použitých produktech.



VAROVÁNÍ

Nezapínejte žádný cyklus vaření, pokud nebyl čisticí cyklus dokončen a/nebo po dokončení čisticího cyklu, pokud se v troubě ještě nacházejí nějaké zbytky mycích prostředků.



VAROVÁNÍ

Neotvírejte dvířka pečícího prostoru trouby, když probíhá čisticí cyklus.



VAROVÁNÍ

V případě úniku páry z dvířek pečícího prostoru trouby a/nebo viditelného opotřebení nebo poškození těsnění dvířek pečícího prostoru trouby nespouštějte žádný čisticí cyklus. Zavolejte zákaznický servis.

F.16.7 Konec cyklu

- Čištění hotovo: info o spotřebě (viz příklad u plynového modelu, údaje jsou pouze orientační).

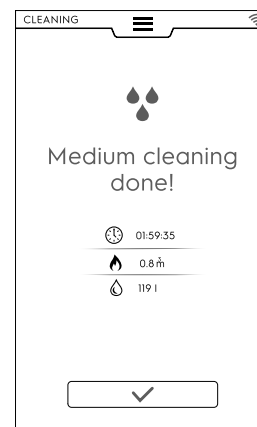

Během čisticího cyklu se na displeji může zobrazit zpráva o poruše plnění chemikáliemi. V tomto případě:

- Ověřte, zda v čisticí zásuvce nejsou nerozpuštěné tablety;
- pokud tam jsou, vyjměte je před použitím konvektomatu k vaření.

Vysvětlivky

	Spotřeba elektrické energie v kWh
	Spotřeba plynu v m ³
	Spotřeba vody v litrech
	Spotřeba mycího prostředku v tabletkách
	Spotřeba oplachovacího prostředku v tabletkách
	Spotřeba mycích prostředků v litrech
	Spotřeba odvápnovacího prostředku
	Časová náročnost v hodinách : minutách : sekundách

F.16.8 NUCENÉ ČIŠTĚNÍ

Tato funkce měří dobu vaření v troubě, která uplynula od posledního automatického cyklu čištění. Pokud je dosaženo limitu (výchozí hodnota je 24 hodin), není povolen žádný další cyklus vaření.

- Na displeji se zobrazí vyskakovací okno "Nucené čištění": je nutné provést jeden z automatických cyklů čištění.

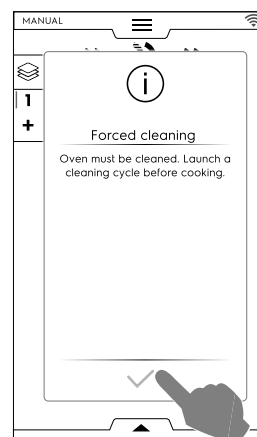

- Na konci zvoleného cyklu čištění vyskakovací okno zmizí a funkce vaření je obnovena.

Pro aktivaci/deaktivaci této funkce a/nebo změnu časového limitu pro vynucení čištění viz sekce *Čištění – pokročilé funkce* v kapitole F.17 NASTAVENÍ.

F.16.9 ODVÁPŇOVÁNÍ BOJLERU (Údržba bojleru)

Během rutinního mycího cyklu s tuhými chemikáliemi (modré tablety pro opláchnutí a odvápnění) je bojler udržován ve stavu bez vodního kamene. Pokud však vždy používáte čisticí cykly ECO s aktivovanou ekologickou funkcí **Přeskočit odvápnění** , může to vést k usazování vodního kamene v bojleru.

V případě nadměrné tvorby vodního kamene v bojleru a zobrazení zprávy na displeji s chybovým kódem EtUb postupujte následovně:

- V hlavním menu vyberte “Nastavení” a poté procházejte stránky, dokud nenajdete funkci “Čištění”.
- Vyberte příslušný cyklus *Údržba kotle*.

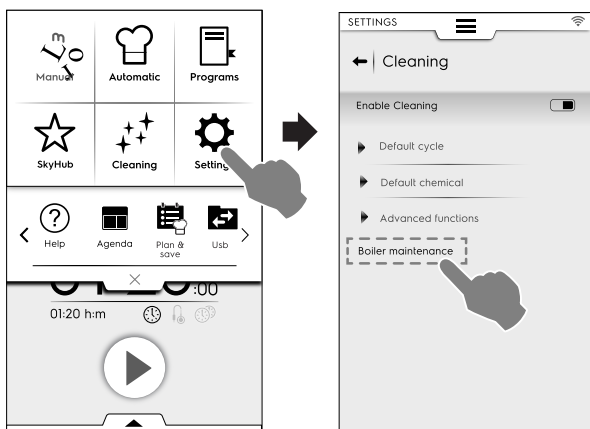

- Spusťte cyklus a použijte 2 tablety “C25” pouze pro modely s 6 až 10 rošty a 3 tablety pro modely s 20 rošty místo obvyklého množství.



- Může se stát, že po provedení příslušného cyklu se na displeji znovu zobrazí chybový kód (dESS, dESC nebo EtUb). V tomto případě postup opakujte.
- Pokud se po provedení druhého cyklu na displeji opět zobrazí chybový kód, zavolejte servis.



DŮLEŽITÉ

V případě nedodržení těchto předpisů odmítá výrobce jakoukoliv odpovědnost; Záruka se nevztahuje ani na opravu nebo výměnu součástí poškozených vodním kamenem, kdykoliv nejsou dodrženy požadované vlastnosti napájecí vody.

F.16.10 VYPOUŠTĚNÍ BOJLERU

Pokud potřebujete vypustit bojler (například během uzavření přes zimu nebo po dlouhou dobu nečinnosti), “Vypouštění bojleru” je trvalá aktivace, která otevře klapku bojleru a drží tuto polohu i při vypnutém spotřebiči.

Pro aktivaci této funkce postupujte následovně:

- V hlavním menu vyberte “Nastavení” a poté procházejte stránky, dokud nenajdete funkci “Vypouštění bojleru”. Konvektomat si vyžádá potvrzení volby.

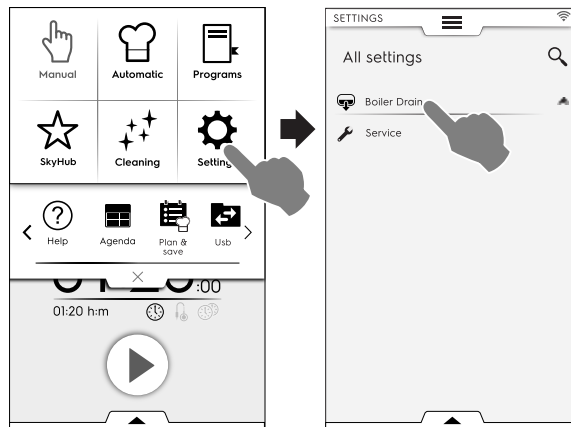

- Když vyberete tuto funkci, příslušná ikona a název změní barvu na zelenou. Na stránce hlavního menu (vlevo na obrázku níže) bude ikona vypouštění kotle viditelná, dokud nebude funkce deaktivována.

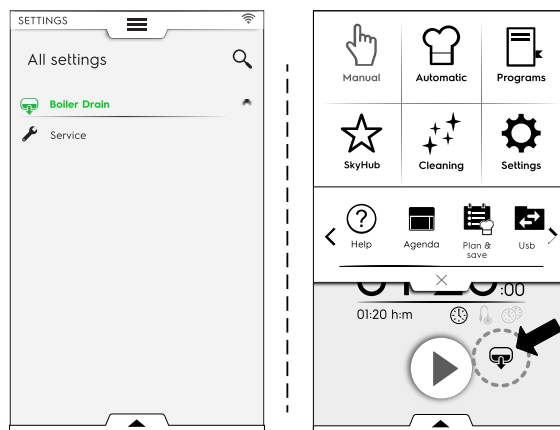

- Pokud chcete tuto funkci deaktivovat (po uzavření přes zimu nebo dlouhé době nečinnosti), bude nutné znovu stisknout funkci “Vypouštění bojleru” v menu nastavení. Ikona funkce a název opět změní barvu na bílou. Bojler se vrátí do normálního provozu.

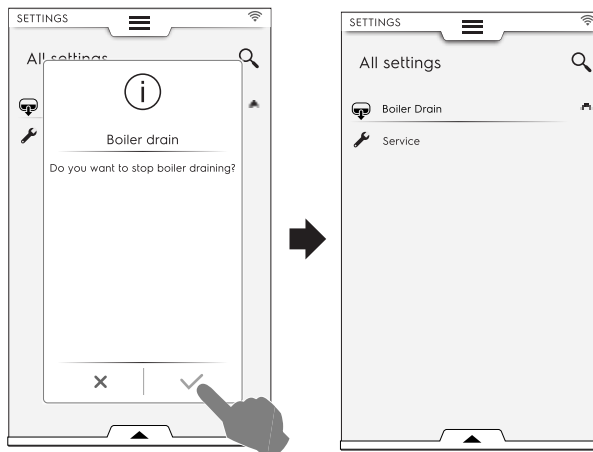

F.17 NASTAVENÍ

Režim “nastavení” umožňuje měnit některé parametry použití trouby.

1. Otevřete horní zásuvku a vyberte možnost Settings (nastavení);

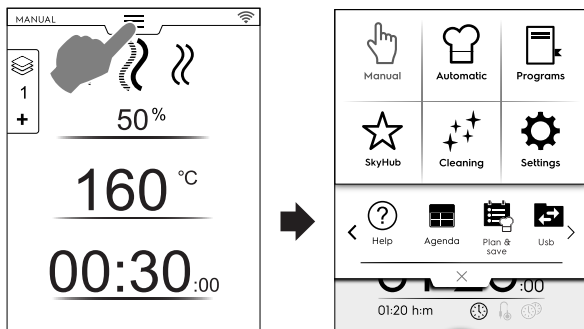

2. Na displeji se zobrazí hlavní menu s ALL SETTINGS (všechna nastavení);

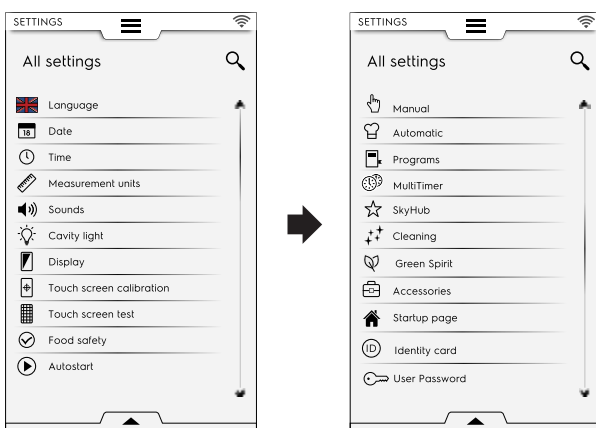

F.17.2 Nastavení DATA



Datum

Toto nastavení umožňuje nastavit aktuální datum.

- Nastavte formát data (D/M/Y, D/M/Y, Y/M/D)
- Zadejte datum: dotykem "<" / ">" vyberte měsíc a rok a dotykem příslušného čísla v kalendáři vyberte den.



Výchozí nastavení

Pokud je nutné obnovit tovární nastavení, postupujte podle následujících pokynů:

1. Otevřete spodní zásuvku a vyberte příslušnou ikonu;

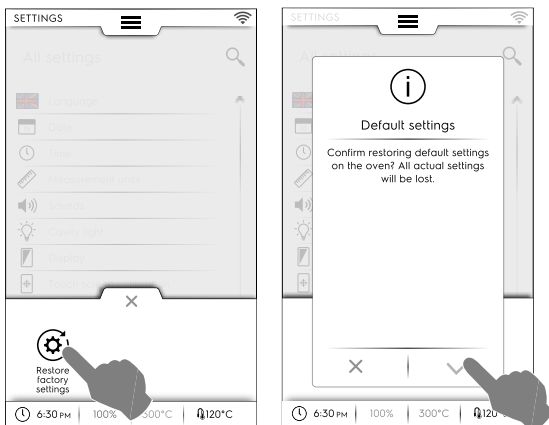

2. Potvrďte obnovení a zavřete vyskakovací okno.

F.17.1 Nastavení JAZYKA



Jazyk

Tento parametr umožňuje přizpůsobit všechny nabídky ve vybraném jazyce.

- Stiskněte ikonu vlajky;
- Na displeji se zobrazí všechna nastavení v požadovaném jazyce.

F.17.3 Nastavení ČASU



Čas

Toto nastavení umožňuje nastavit aktuální čas.

- Nastavení formátu času (24H nebo 12H AM/PM)
- Zadejte čas: Dotkněte se příslušného čísla na klávesnici.



F.17.4 Nastavení JEDNOTEK MĚŘENÍ



Jednotky měření

- Toto nastavení umožňuje nastavit jednotku měření teploty (°C nebo °F).

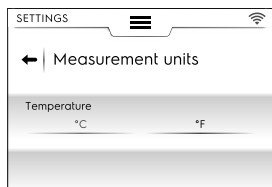

F.17.5 Nastavení ZVUKU

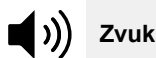

Zvuk

Toto nastavení umožňuje:

- nastavit úroveň hlasitosti od "0" do "10";
- nastavit úroveň hlasitosti alarmu od "0" do "5";

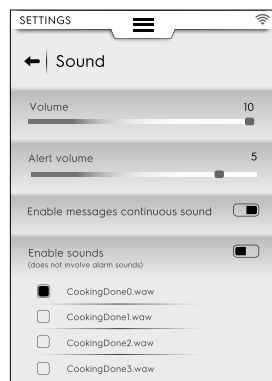

- povolit / zakázat nepřetržitý zvuk, když se objeví vyskakovací zpráva (☑ / ☐):
- povolit/zakázat zvuk ukončení cyklu (☑/☐)
- vybrat a nastavit cinknutí na "Konec vaření".

F.17.6 Nastavení OSVĚTLENÍ PROSTORU



Osvětlení komory

Toto nastavení umožňuje zapnout/vypnout světlo komory (☑ / ☐) a také:

- Nastavení jasu od 0 do 100 %
- Povolit / zakázat blikající světlo na konci vaření;



- Povolit / zakázat blikající světlo v případě alarmu spotřebiče;
- Povolit / zakázat blikající světlo během předehřevu.

F.17.7 Nastavení DISPLEJE



Displej

Toto nastavení umožňuje:

- nastavit jas displeje od "0" do "100" %
- nastavit hodnotu časového limitu (minuty/sekundy).

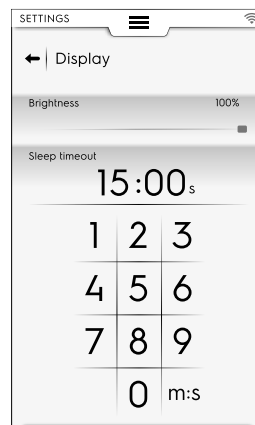

F.17.8 KALIBRACE DOTYKOVÉ OBRAZOVKY



Kalibrace dotykového displeje

Toto nastavení umožňuje nastavit kalibraci obrazovky.

1. Dotykem různých bodů na obrazovce zkontrolujte přesnost kalibrace;
2. Postup ukončíte dotykem a podržením;

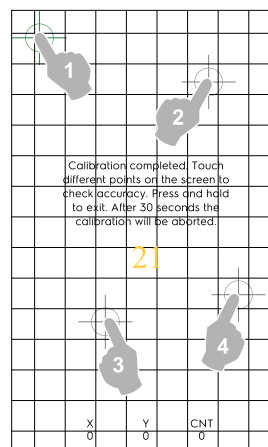

F.17.9 TEST DOTYKOVÉ OBRAZOVKY



Test dotykového displeje

1. Dotkněte se obrazovky co nejbližší středu červeného kříže;
2. Toto opakujte, dokud se barva kříže nezmění na zelenou;
3. Dotkněte se obrazovky ✓ a ukončete ji;

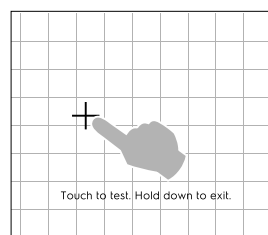

F.17.10 Nastavení BEZPEČNOSTI POTRAVIN



Bezpečnost potravin

Toto nastavení umožňuje zapnout/vypnout (/) následující parametry:

Řízení bezpečnosti potravin (FSC)

Funkce FSC zaručuje mikrobiologicky bezpečný stav jídla. Pokud je funkce FSC zapnuta, bude možné

- Zapnout/vypnout vizualizaci faktoru "F";
- Zapnout/vypnout požadavek na FSC při spuštění.

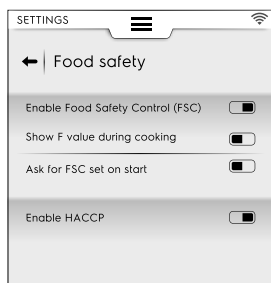

HACCP

- Funkce HACCP umožňuje ukládání všech nastavených hodnot identifikujících proces vaření a jejich změny, teploty komory a vnitřní teploty potravin ve specifických intervalech, je-li použita sonda.

F.17.11 Nastavení AUTOMATICKÉHO STARTU



Automatický start

Toto nastavení umožňuje zapnout/vypnout (/) funkci Automatický start ve všech režimech.

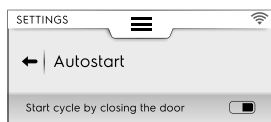

Funkce Automatický start umožňuje spustit zvolený program zavřením dvířek trouby.

F.17.12 Nastavení MANUÁLNÍHO REŽIMU



Manual

Toto nastavení umožňuje zapnout/vypnout (/) ruční režim vaření Manual a jeho možnosti:

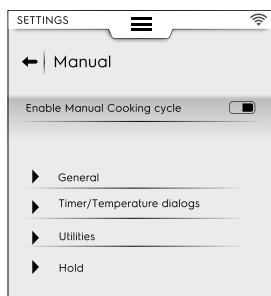

POZNÁMKA:
Pokud je režim vypnutý, není na horní zásuvce viditelný.

Obecně

- Zobrazte skutečné a nastavené hodnoty. Aktivace umožňuje zobrazit cyklus s podrobnějšími informacemi: vlhkost,

teplota a čas jsou zobrazeny jako aktuální a nastavené hodnoty.

- Vždy zobrazit teplotu sondy. Umožňuje zobrazit hodnoty teploty sondy.
- Předehřev při vaření. Umožňuje, aby trouba prováděla fázi předehřevu/předchlazování.
- Pokročilý předehřev. Tato aktivace umožňuje nastavit teplotu, která má být dosažena ve fázi předehřevu/předchlazování. Dotykem na řádku teploty nastavte požadovanou hodnotu.
- Odložený start předehřívání. Tato aktivace umožňuje konvektomatu připravit pečící prostor pro odložený cyklus vaření.
- Vícefázové vaření. Umožňuje troubě provádět vícefázový cyklus vaření.

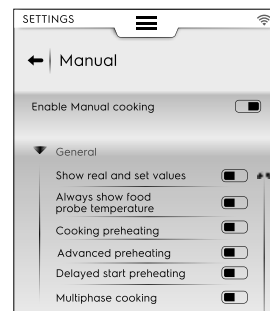

Dialogy časovač/teplota

- Krátké vaření. Tato aktivace umožňuje zobrazení funkce krátkého vaření.
- Vaření Eco-Delta. Tato aktivace umožňuje zobrazení funkce Eco Delta.
- Minimální teplotní rozdíl vnitřního prostoru a sondy. Dotykem nastavte minimální hodnotu na zobrazeném touchpadu (např. 5 °C).

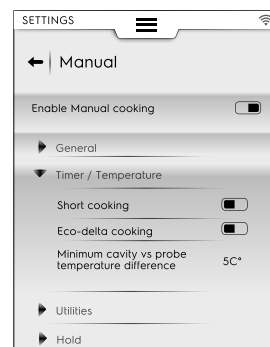

Nástroje

- Informace o vaření v záložce možností. Aktivace umožňuje zobrazení informací v záložce.
- Odložený start. Aktivace umožňuje odložit cyklus na vhodnější dobu.

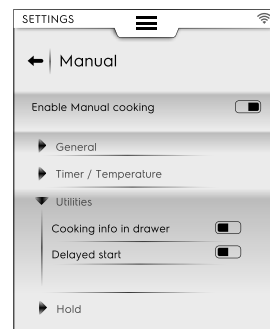

Udržování

- Výchozí teplota konvekce 70 °. Stisknutím hodnoty nastavíte požadovanou teplotu na zobrazené klávesnici.

- Výchozí teplota páry 70 °. Stisknutím hodnoty seřídíte výchozí teplotu na zobrazené klávesnici.
- Zvýšení teploty sondy 5 °. Stisknutím hodnoty nastavíte teplotu sondy na zobrazené klávesnici.

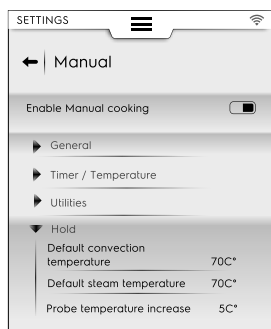

Upřednostňované cykly vaření

Při volbě manuálního režimu zvolte cyklus, který trouba navrhuje.

- ≡ Convection (Konvekce)
- ≡ Combi (Kombinovaná)
- ≡ Steam (Pára)

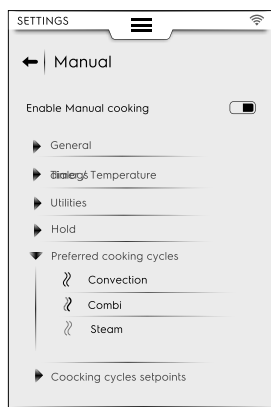

Nastavení cyklů vaření

Můžete si zvolit výchozí nastavené hodnoty cyklů:

- Upravte nastavené hodnoty Convection (Konvekce). Změňte hodnoty vhodnější pro výchozí cyklus Convection (Konvekce).
- Upravte nastavené hodnoty Combi (Kombinovaná). Změňte hodnoty vhodnější pro výchozí cyklus Combi (Kombinovaná).
- Upravte nastavené hodnoty Steam (Pára). Změňte hodnoty vhodnější pro výchozí cyklus Steam (Pára).

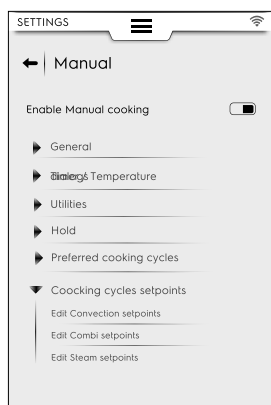

F.17.13 Nastavení AUTOMATICKÉHO REŽIMU



Automatic

Toto nastavení umožňuje zapnout/vypnout (☑/☐) automatické vaření a související cykly.



POZNÁMKA:
Pokud je režim vypnutý, není na horní zásuvce viditelný.

Enable step view (Povolení krokového zobrazení)

- Toto nastavení umožňuje zobrazit nebo skrýt kroky cyklu automatického vaření.

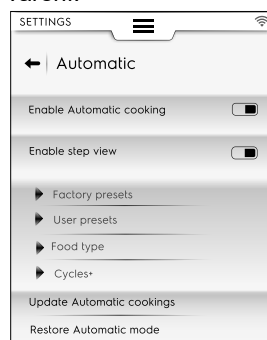

Factory presets (Tovární předvolby)

- Toto nastavení umožňuje uložit a/nebo přepsat předvolby z výroby, které jste upravili.

User presets (Uživatelské předvolby)

- Toto nastavení umožňuje uložit a/nebo odstranit vámi vytvořené předvolby.

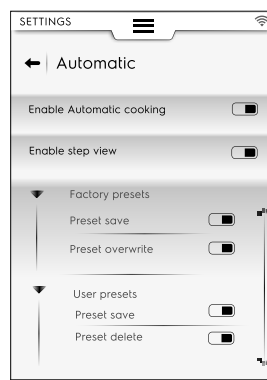

Druh jídla

- Toto nastavení umožňuje zobrazit nebo skrýt jednotlivé typy potravin na displeji.

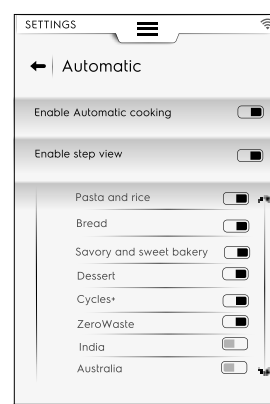
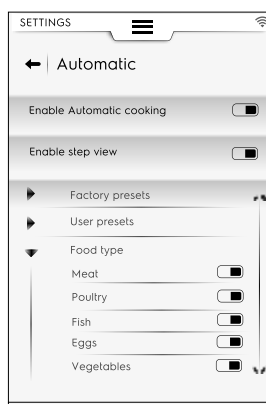

Cycles+ (Cykly+)

- Toto nastavení umožňuje zobrazit nebo skrýt každý automatický cyklus v seznamu zobrazení.

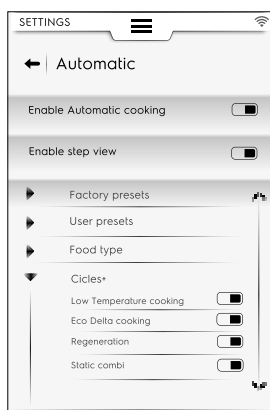

Update automatic cookings (Aktualizace automatického vaření)

- Toto nastavení umožňuje aktualizovat automatické cykly uložené v troubě nejnovějšími cykly. Použijte USB flash disk.

Obnovení automatického režimu

- Toto nastavení umožňuje obnovit automatické cykly před poslední aktualizací.

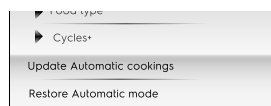

POZNÁMKA:

Chcete-li aktualizovat a/nebo obnovit automatické cykly, postupujte podle pokynů uvedených v odstavci F.7.4 AKTUALIZACE/OBNOVENÍ AUTOMATICKÝCH CYKLŮ v kapitole F.7 REŽIM AUTOMATIC.

F.17.14 Nastavení PROGRAMŮ



Programy

Toto nastavení umožňuje zapnout/vypnout (☑ / ☐) režim Programy a související funkce.

Funkce jsou rozděleny na Obecné, Místní programy a Cloudové programy:

Obecně

- Povolte správu z cloudu. Umožňuje stahovat/spravovat programy z cloudu.
- Povolte zprávy v programech. Umožňuje zobrazování zpráv během chodu.
- Enable skip preheat (povolit přeskočení předehřevu). Umožňuje přeskočit fázi předehřívání.
- Show categories (zobrazit kategorie). Tato aktivace umožňuje zobrazení kategorií potravin na displeji.
- Show most used (zobrazit nejpoužívanější). Umožňuje zobrazení většiny programů na displeji.

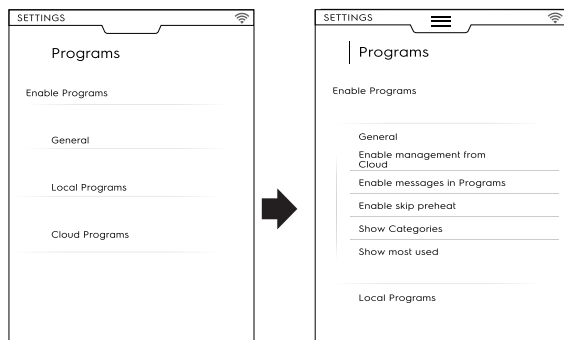

Místní programy

- Programs delete (smazat programy). To umožňuje funkci "smazat programy".
- Enable Programs modify (zapnout modifikaci programů). Umožňuje "upravovat programy".
- Enable Programs save (zapnout uložení programů). To umožňuje funkci "uložit program".
- Programs overwrite (přepsat programy). Při ukládání umožňuje přepsat programy se stejným názvem.

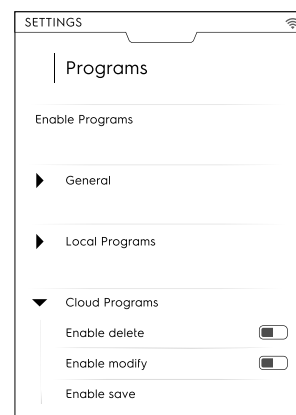

Cloudové programy ☁

- Programs delete (smazat programy). To umožňuje funkci "smazat programy".
- Enable Programs modify (zapnout modifikaci programů). Umožňuje "upravovat cloudové programy".
- Enable Programs save (zapnout uložení programů). Umožňuje "ukládat cloudové programy".

F.17.15 Nastavení MULTICASOVAČE



MultiTimer

Toto nastavení umožňuje zapnout/vypnout (☑ / ☐) funkce MultiTimer.

Po aktivaci je možné zapnout/vypnout:

- Zobrazení volby MultiTimer na displeji;
- Zobrazení programů MultiTimer na displeji;
- Obnovení teploty uvnitř pečicího prostoru.
- Blok spořiče obrazovky MultiTimer: během běžícího programu se spořič obrazovky nezobrazí.
- Zastavení MultiTimer u prázdných předvoleb. Program MultiTimer skončí po dokončení všech předvoleb.

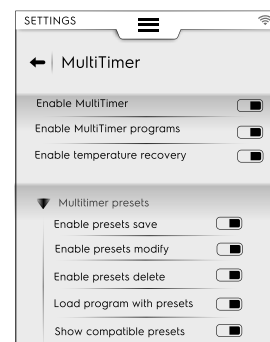

Předvolby MultiTimer

Toto nastavení umožňuje zapnout/vypnout funkce předvoleb MultiTimer:

- Zapnout uložení předvoleb. To umožňuje funkci "uložit předvolbu".
- Zapnout změnu předvoleb. To umožňuje funkci "upravit předvolbu".
- Povolit přepsání předvoleb. To umožňuje funkci "přepsat předvolbu".

- Zapnout smazání předvolby. To umožňuje funkci “smazat předvolbu”.
- Načtete programy s předvolbami. Při vyvolání programu MultiTimer se automaticky načtou všechny přidružené předvolby.
- Zobrazit kompatibilní předvolby. Při výběru předvoleb pro program se zobrazí všechny kompatibilní předvolby.
- Předvolby automatického spuštění. Předvolby se spustí bez nutnosti otevření dveří, což vede ke spuštění programu MultiTimer.
- Bliknutí. Po skončení předvolby bude v seznamu MultiTimer blikat celý odpovídající řádek zeleně.

F.17.16 Nastavení OBLÍBENÉHO REŽIMU NA HLAVNÍ STRÁNE



Režim oblíbených na Homepage (SkyHub/SoloMio)

Toto nastavení umožňuje zapnout/vypnout (/) režim Homepage (SkyHub/SoloMio).

Po aktivaci je možné:

- povolit/zakázat správu SkyHubu (vytváření/ukládání odkazů a stránek).
- resetovat okolní prostředí SkyHubu. Všechny uložené odkazy a stránky budou odstraněny.

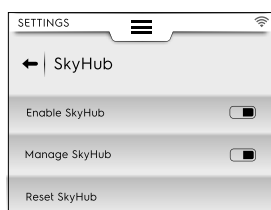

F.17.17 Nastavení ČIŠTĚNÍ



Čištění

Toto nastavení umožňuje zapnout/vypnout (/) funkci Čištění a související cykly a funkce:

Výchozí cyklus

- Toto nastavení umožňuje nastavit výchozí cyklus při výběru režimu čištění z horní záložky;

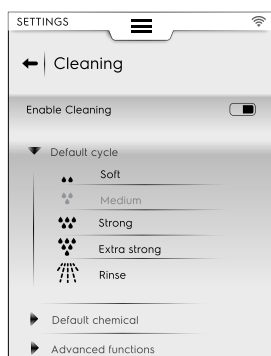

Výchozí chemikálie

- Tato aktivace umožňuje zvolit formu čisticího prostředku:
 - Pevnou
 - Liquid (Tekutý) (pokud je povolena sada pro externí tekutý čisticí prostředek)
 - Práškovou

Čištění – pokročilé funkce

- Nucené čištění po [xx]:[xx] H:M...

Toto nastavení umožňuje povolit/zakázat (/) funkce nuceného čištění po nastavitelné době vaření.

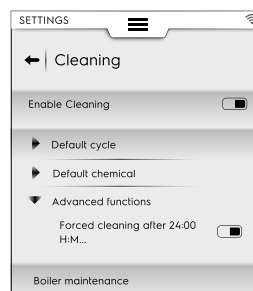

Údržba kotle

- Tento cyklus je určen pro údržbu bojleru, aby se zabránilo usazování vodního kamene.

Viz odstavec F.16.9 *ODVÁPŇOVÁNÍ BOJLERU (Údržba bojleru)*.



F.17.18 UŽIVATELSKÉ HESLO



Uživatelské heslo

- Toto nastavení umožňuje nastavit heslo pro přístup do určitých prostředí, funkcí a možností, aby se zabránilo změnám nastavení.

Toto nastavení lze opravit dle požadovaných firemních zásad.

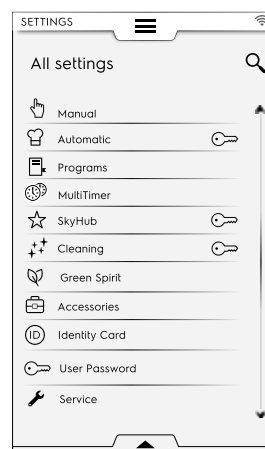



Pokud jste zapomněli heslo, kontaktujte servis.

F.17.19 Nastavení PŘÍSLUŠENSTVÍ



Příslušenství

Toto nastavení umožňuje: zapnout/vypnout (/) následující funkce/možnosti:

SkyDuo/ Match	Pokud je k dispozici ve vašem modelu
	USB potravinová sonda
	Čištění kapalnými chemikáliemi

F.17.20 Nastavení ÚVODNÍ STRÁNKY



Úvodní strana

Po zapnutí konvektomatu je výchozí spouštěcí stránka ruční režim.

- Toto nastavení umožňuje nastavit specifické prostředí pro úvodní stránku. Vyberte požadované prostředí.

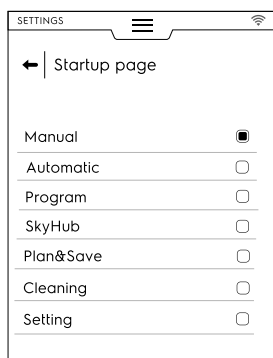

F.17.21 Nastavení IDENTIFIKAČNÍ KARTY



Identifikační karta

- Na této stránce jsou uvedeny technické údaje vaší trouby spolu s nejnovějšími nahranými verzemi: softwaru, systému, čistících souborů, automatického vaření, firmwaru ACU a typem desky pro připojení.

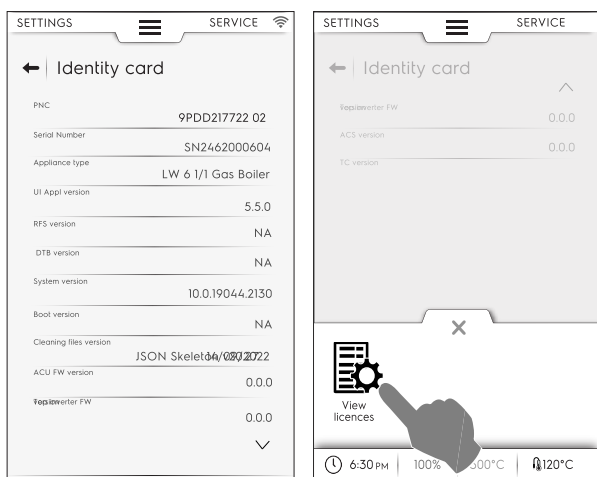

Chcete-li zobrazit všechny licence související se SW, otevřete spodní záložku a vyberte odpovídající ikonu.

F.17.22 VYPOUŠTĚNÍ BOJLERU



Vypouštění bojleru

- Tato funkce usnadňuje úplné vypouštění bojleru během delších odstavek nebo období nečinnosti. Viz odstavec F.16.10 VYPOUŠTĚNÍ BOJLERU v kapitole Režim čištění.

F.17.23 SERVIS



Servis

- Toto prostředí je povoleno pouze autorizovanému technikovi.

F.18 VYPNĚTE TROUBU

Stiskněte stranu "O" tlačítka "O – I" pro vypnutí trouby.

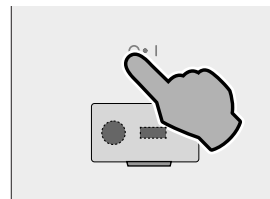

DŮLEŽITÉ

Před vypnutím spotřebič provede sušení vnitřního prostoru: chladicí ventilátor zůstane běžet na maximální rychlost, aby ochladil prostor se součástmi a vysušil prostor trouby. Zobrazí se vyskakovací zpráva s výzvou OTEVŘETE DVÍŘKA a s potvrzením jejich otevření.

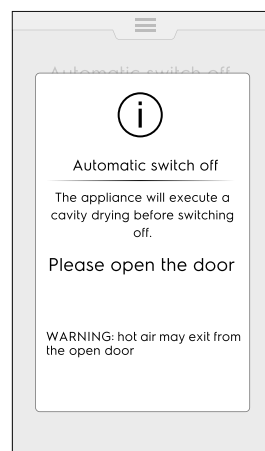

Je-li součástí vybavy, trouba vyprázdní bojler, zatímco se na displeji zobrazí odpovídající ikona . Bojler se napustí, když při příštím zapnutí trouby zvolíte režim vaření, který využívá bojler.

- Pokud jsou dvířka trouby otevřena, proces sušení začne odpočítáváním 5 minut. Poté se trouba vypne.

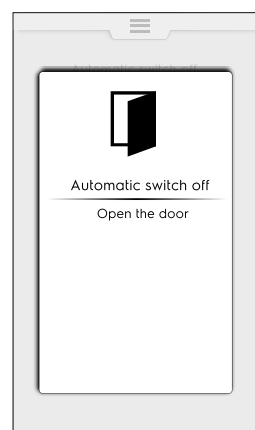

- Pokud jsou dvířka stále zavřená, vyskakovací zpráva zůstane viditelná asi 30 minut, poté se trouba vypne.



DŮLEŽITÉ

Tento postup se spustí pouze v případě potřeby, po cyklu vaření nebo čištění. Nespustí se, pokud byla trouba používána pouze k "prohlížení", tj. změně parametrů nebo aktualizaci softwaru atd.



VAROVÁNÍ

Viz “**UPOZORNĚNÍ a bezpečnostní informace**”.

G.1 Informace o péči

Majitel a/nebo uživatel zařízení musí provádět úkony údržby.



DŮLEŽITÉ

Na problémy vyplývající ze špatné nebo nedostatečné péče, jak je popsáno dále, se záruka nevztahuje.

G.2 Úvod do úklidu



VAROVÁNÍ

Při práci s horkými součástmi používejte žáruvzdorné rukavice.

Použijte vlažnou vodu, v případě potřeby neutrální čisticí prostředek/čistič a měkký kartáč nebo houbu. Pokud použijete jiný typ mycího prostředku, pečlivě dodržujte pokyny výrobce a dodržujte bezpečnostní zásady uvedené v informačních listech dodaných s výrobkem nebo látkou.

Důkladně opláchněte a osušte.



UPOZORNĚNÍ

- Nepoužívejte čisticí prostředky na bázi rozpouštědel (např. trichlorethylen) ani brusné prášky.
- K čištění povrchů spotřebiče nepoužívejte chemické přípravky, jako je chlornan sodný (bělicí prášek), kyselina chlorovodíková (kyselina muriatová) nebo jiné kyseliny. Výše uvedené přípravky nepoužívejte ani na čištění zón vedle spotřebiče, jejich výpary jej mohou poškodit.
- Nepoužívejte k čištění ocelové kartáče, drátěnky, měděné hadříky, pískové produkty a podobně.

G.3 Čištění zařízení

Trouba je znečištěna po každém vaření: způsob znečištění a místa v troubě závisí na mnoha faktorech. Níže naleznete informace o umístění součástí, které mají být čištěny, a jak často by měly být čištěny.

G.4 Varná komora

Při každodenním používání se doporučuje čištění minimálně jednou za den: při zvláštních typech vaření může nastat potřeba čištění i víckrát za den.

K čištění varné komory použijte speciální programy, jak je vysvětleno v odstavci F.16 **REŽIM ČIŠTĚNÍ**.

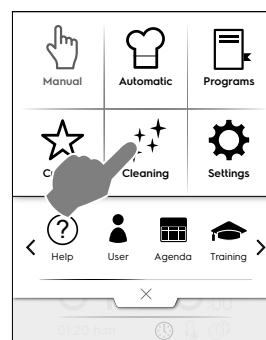

G.5 Bojler nebo generátor páry (pouze modely jimi vybavené)

Při každodenním používání se doporučuje odstraňování vodního kamene každý den.

Cyklus odstraňování vodního kamene je součástí stejných programů mytí jako u varné komory, s výjimkou programu oplachování. Dbejte na vložení zvláštní tablety, jak je popsáno v odstavci F.16 **REŽIM ČIŠTĚNÍ**.

Časté používání ekologické funkce **Přeskočit odvápnování**



(nezahrnuje odvápnování parního generátoru) může časem vést k nahromadění vodního kamene. Pokud konvektomat zobrazuje zprávu “dESC”, proveďte odstranění vodního kamene bojleru podle pokynů v odstavci F.16.9 **ODVÁPŇOVÁNÍ BOJLERU (Údržba bojleru)**.

G.6 Filtr varné komory

Jednou týdně:

Tento filtr je jasně viditelný uprostřed dna varné komory a používá se kvůli prevenci poškození mycího čerpadla a/nebo prevenci zanesení mycího okruhu.

1. Zvedněte filtr z jeho schránky;

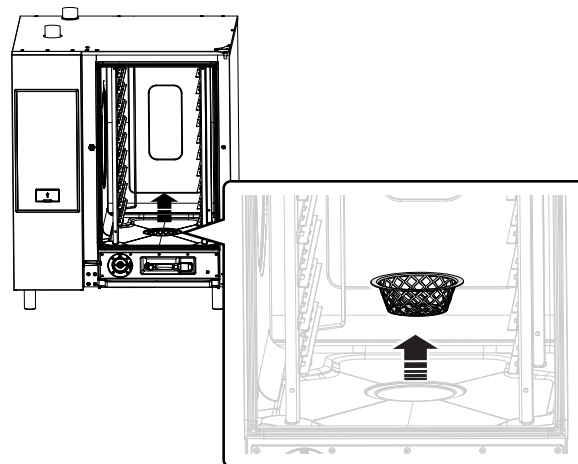

2. Vyperte filtr v myčce na nádobí s mírným programem; v ostatních případech vyperte filtr ručně neutrálním mycím prostředkem na nádobí a důkladně jej vypláchněte;
3. Vložte filtr zpět na místo.

G.7 Vzduchový filtr

Je to polyuretanová pěna umístěná v nosiči se štěrbinami pro vstup vzduchu pro chlazení komponentů trouby (viz například obrázek pro “stolní” modely).

Zabraňuje přenosu nečistot z prostředí kuchyně (oleje, tuky, mouka, prášky atd.) do vnitřních komponentů, kde by mohly vznikat problémy.

Jednou měsíčně:

1. Odjistíte nosič filtru vyšroubováním šroubů a vyjměte jej;

Obrázky se vztahují k modelu 6-10 GN

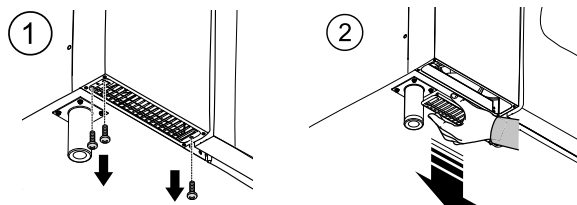

2. Vyjměte filtr a odstraňte z něj tuk vypráním v mycím prostředku na nádobí;
3. Vysušte filtr a umístěte jej zpět do nosiče;
4. Vraťte nosič na místo. V případě potřeby, v závislosti na vašem modelu, jej zajistěte šrouby.

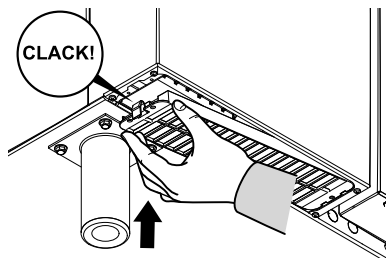

DŮLEŽITÉ

Z bezpečnostních důvodů je konvektomat vybaven mechanismem pro detekci přítomnosti držáku filtru. Pokud filtr není nasazen, zobrazí se zpráva požadující nasazení filtru. Po 8 hodinách provozu bez filtru konvektomat zamrzne, dokud není držák opět nasazen.

G.8 Těsnění dveří

Silikonové těsnění lemující dveře trouby je klíčový prvek pro dosahování požadovaných výsledků vaření a pro zabránění úniků vzduchu, vody nebo páry během provozu trouby. Těsnění je nejnamáhanějším prvkem trouby, protože je vystaveno několika typům namáhání: tepelné, chemické, mechanické.

Alespoň jednou denně (před čištěním nebo po něm) pečlivě očistěte dvířka trouby a těsnění pomocí hadříku z mikrovlákna namočeného v teplé vodě s neutrálním čisticím prostředkem. Každodenní péče výrazně prodlouží životnost těsnění. K čištění těsnění nikdy nepoužívejte abrazivní prostředky.



DŮLEŽITÉ

V případě vaření při teplotách nad 260 °C opakujte čištění těsnění ještě několikrát během dne. Nenechávejte troubu v provozu při vysokých teplotách bez vložené náplně.

Těsnění dveří trouby vyměňujte každých šest (6) měsíců.

Chcete-li jej vyměnit, postupujte takto:

1. Vyjměte těsnění z jeho uložení;
2. Vyčistěte uložení od jakýchkoli stop nečistot;
3. Založte nové těsnění do celého uložení.

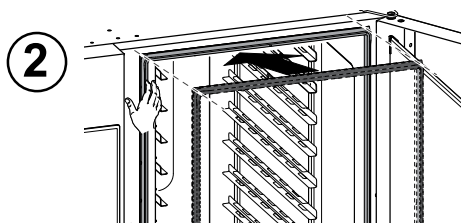
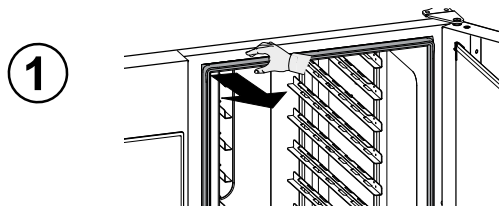

G.9 Vnitřní sklo dvířek a sklo varné komory

Udržování čistoty skla dveří trouby je důležité kvůli jejich dvěma rolím: stínění uživatele před teplotami vznikajícími v pečicím prostoru a možnost nahlížení za účelem kontroly vaření.

Po každém mycím cyklu varné komory:

1. Očistěte okraj vnitřního skla. Viz obrázek níže (model 20GN);



2. Při otevřených dveřích stiskněte dvě příchytky (horní a spodní) podle obrázku, aby se zpřístupnil meziprostor mezi vnitřním a vnějším sklem;

Očistěte obě strany vnitřních skleněných dveří pomocí přípravku na skla;

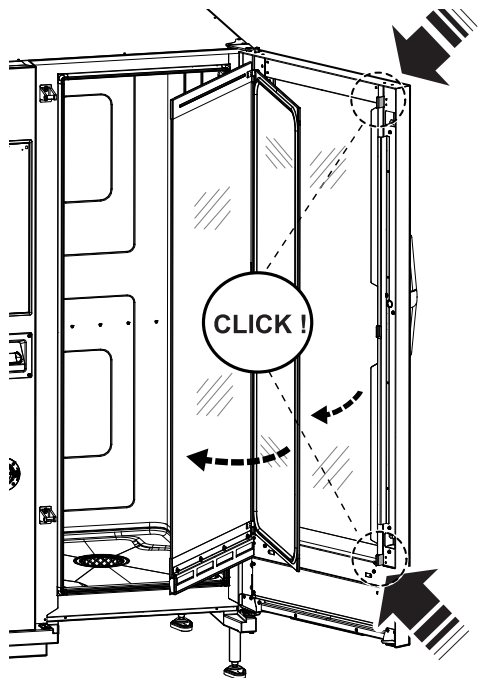

3. Poté vyčistěte všechny přístupné povrchy mezi dvířky.

4. Namontujte vnitřní sklo do úchytů a zavřete dveře trouby.

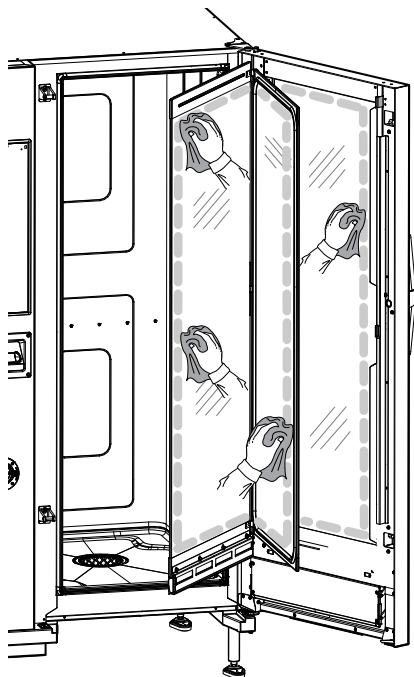

G.10 Prostor dvířek



DŮLEŽITÉ

Důrazně doporučujeme čistit **každý den** oblast celého obvodu dvířek, gumové těsnění a vnitřní sklo, zejména v blízkosti okraje.

Po dokončení cyklu vaření může dojít ke snadnému znečištění dveří trouby, jejich vnitřního skla, těsnění a oblasti celého obvodu dveří z důvodu výstupu mastných par z trouby.

Tyto činnosti je nutné provádět, když je sklo dveří studené, bez použití abrazivních mycích prostředků nebo hadrů.

1. Důkladně vyčistěte oblast trouby podél obvodu dveří, jak je indikováno na následujícím obrázku:

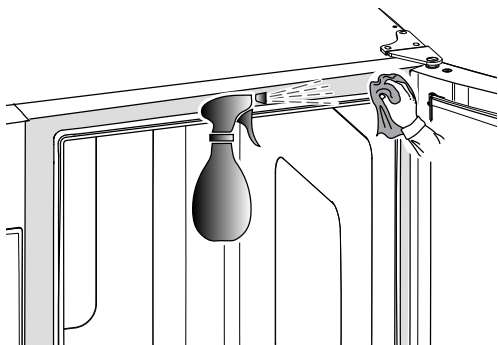

2. Očistěte místa podél pryžového těsnění;

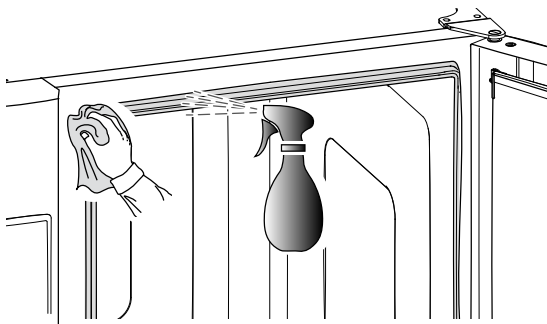

G.11 Kontrola účinnosti odváděcího systému

Zbytky uvolňované během vaření se i přes pravidelné čištění varné komory mohou usazovat v externí odváděcí trubce. Proto je důležité kontrolovat účinnost odvodu a čistit externí

trubku, pokud nastanou příznaky neprůchodnosti. Minimálně **jednou ročně** vyčistěte vypouštěcí potrubí.

G.12 Sběrač na odkapávání kondenzátu

Plastový sběrač pod varnou komorou zajišťuje zachycování a vypouštění par kondenzujících při otevření dveří.

Z hygienických důvodů provádějte čištění následovně:

1. Pravidelně čistěte vodou vypouštěcí potrubí ("A") odkapávacího sběrače;

Pokud není odvod v pořádku, před čištěním vodní tryskou nastříkejte roztok s neutrálním čisticím prostředkem dovnitř vypouštěcího potrubí.

2. Sejměte kovový kryt ("B") a použijte stejný systém k čištění zpětného ventilu ("C");

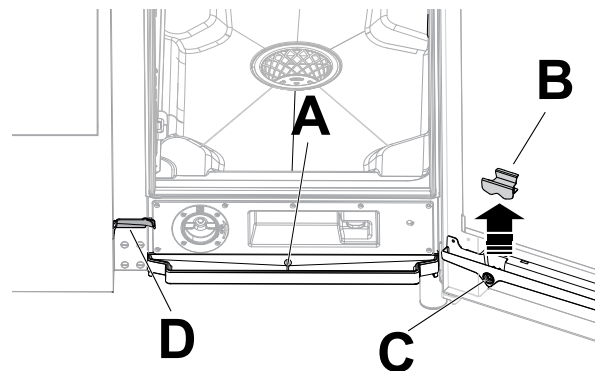

3. K čištění malého žlábků pravidelně používejte čistič trubek s nylonovými štětinami (dodávaný se spotřebičem, podle modelu) ("D").

G.13 Sonda teploty potravin

Zbytky uvolňované během vaření se i přes pravidelné čištění varné komory mohou usazovat na sondě teploty potravin a ovlivnit přesnost snímání teploty.

Aby se zajistila optimální funkce trouby se sondou teploty potravin, doporučuje se **každý den** čistit sondu teploty potravin vodou a neutrálním mýdlem a následným opláchnutím vodou, bez namáhání kabelu sondy.



DŮLEŽITÉ

Manipulaci se sondou věnujte zvláštní pozornost. Pamatujte, že je to ostrý předmět, proto s ní zacházejte velmi opatrně, a to i během čištění.

G.14 Ostatní povrchy

• Vnější skleněné, kovové a plastové díly čistěte pouze neagresivními mycími prostředky. Okamžitě přestaňte takové výrobky používat, pokud zjistíte, že došlo k jakékoliv viditelné nebo hmatem identifikovatelné změně na povrchu a důkladně vše opláchněte vodou (příklady: sklo se stane matným/poškrábaným/jiným, nebo dojde k vyblednutí/roztažení nebo jiné změně plastů, nebo začne kov vykazovat rez/skvrny/poškrábání). Po opláchnutí vše opatrně osušte.



DŮLEŽITÉ

V případě plastové rukojeti nepoužívejte mycí prostředky obsahující chlornan sodný.

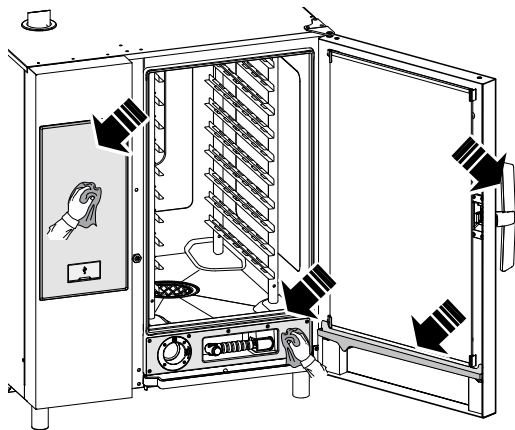

- Části z nerezové oceli čistíte každý den vlažnou vodou s neutrálním mýdlem;
Opláchněte velkým množstvím vody a důkladně osušte.
- Nečistěte nerezovou ocel ocelovou vlnou, kartáči nebo škrabkami z běžné oceli, protože by mohly vzniknout železité částice, které oxidují a způsobují korozní skvrny;

G.15 Odstávky

Pokud nebudete zařízení delší dobu používat, proveďte následující opatření:

- zavřete přívodní vodovodní kohout/-y, pokud jsou nainstalovány;

G.18 Intervaly údržby

Je vhodné provádět kontroly s frekvencí uvedenou v následující tabulce:

Údržba, prohlídky, kontroly a čištění	Frekvence	Odpovědnost
Běžné čištění • Obecné čištění spotřebiče a jeho okolí	• Denní	• Obsluha
Mechanické ochrany • Zkontrolujte jejich stav a případné deformace, uvolněné nebo odstraněné díly	• Každých 6 měsíců	• Servis
Ovladače • zkontrolujte mechanické součásti, zda nejsou prasklé nebo deformované a utažení šroubů: zkontrolujte čitelnost a stav nápisů, samolepek a symbolů a v případě potřeby je obnovte	• Ročně	• Servis
Struktura spotřebiče • Utažení hlavních svorníků (šrouby, upevňovací systémy atd.) spotřebiče	• Ročně	• Servis
Bezpečnostní štítky • Zkontrolujte čitelnost a stav bezpečnostních upozornění.	• Ročně	• Servis
Elektrický ovládací panel • Zkontrolujte elektrické součásti instalované uvnitř elektrického ovládacího panelu. Zkontrolujte zapojení mezi elektrickým panelem a díly spotřebiče.	• Ročně	• Servis
Elektrické přípojovací kabely • zkontrolujte přípojovací kabel (v případě potřeby jej vyměňte)	• Ročně	• Servis
Generální oprava spotřebiče • Zkontrolujte všechny komponenty, elektrický systém, korozi, trubky...	Každých 10 let ¹	• Servis

1. Spotřebič bylo projektováno a zkonstruováno pro životnost přibližně 10 let. Po uplynutí této doby (od uvedení do provozu) musí být spotřebič podroben celkové kontrole a revizi.

G.19 Kontakty pro údržbu (pouze pro Austrálii)

Kvůli servisu a náhradním dílům kontaktujte:

- Electrolux Professional Australia PTY LTD - Suite 304, 44 Lakeview Drive Scoresby, VIC 3179. TELEFON: 1300 368 299

- zavřete plynové ventily;
- odpojte napájení nebo vytáhněte zástrčku ze zásuvky, pokud je k dispozici;
- vyčistěte skříň umytím všech povrchů z nerezavějící oceli hadříkem navlhčeným parafinovým olejem, abyste vytvořili ochranný film;
- pravidelně prostory se zařízením větrejte.



DŮLEŽITÉ

Záruka se nevztahuje na žádné škody způsobené utvářením ledu v trubkách zařízení.

G.16 Výměna opotřebitelných součástí

Existují díly, jejichž poškození nastává v důsledku běžného používání během období, na které se nevztahuje záruka výrobce.

G.17 Oprava a mimořádná údržba



POZNÁMKA:



Opravu a mimořádnou údržbu musí provádět specializovaný oprávněný personál, který může požádat výrobce o dodání servisní příručky.

H ODSTRANĚNÍ PORUCHY

H.1 Úvod



Při běžném používání spotřebiče se mohou vyskytnout určité závady. V některých případech lze chyby snadno a rychle odstranit pomocí níže uvedené indikace.

Displej, je-li přítomen, zobrazí varovnou zprávu nebo alarm popisující vzniklou chybu.

	Ikona varování
	Ikona signalizace alarmů

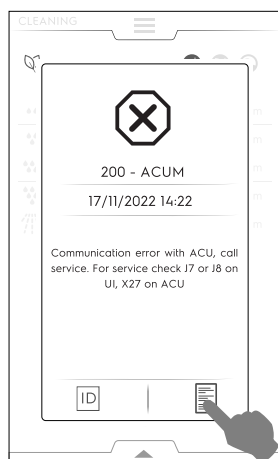
Na displeji se zobrazí ikona alarmu se zprávou uvádějící číslo, kód, datum a vyskytující se problém.



Pro více informací o alarmu stisknutím ikony  otevřete stránku "ID Technického servisu" nebo stisknutím ikony  otevřete stránky "Data monitoru".

Pokud chyba přetrvává, kontaktujte zákaznický servis:

1. Odpojte zařízení od hlavního elektrického napájení;
2. Vypněte ochranný jistič před zařízením;
3. Uzavřete plynový a vodovodní kohout, pokud jsou přítomny;
4. Nezapomeňte uvést:
 - typ chyby
 - PNC spotřebiče (číselný kód produktu)
 - sériové č. (sériové číslo zařízení).



DŮLEŽITÉ

PNC a sériové číslo spotřebiče jsou nezbytné pro identifikaci typu spotřebiče a data výroby.

H.2 Chybové kódy

Zkontrolujte anomálii indikovanou varovným alarmem a v případě potřeby kontaktujte středisko péče o zákazníky.

Anomálie	Typ anomálie	Popis	Možné příčiny	Činnosti
ACUP	Zastavení spotřebiče	Poté, co se objeví chyba aktualizace softwaru	Komunikační protokol mezi UI a ACU nefunguje	Volejte servis
CHEM	Varování	Konvektomat detekuje chybějící vodu, když je EV11 otevřený.		Průtok vody je nízký. Může jen být zapotřebí zkontrolovat, zda byly rozpuštěny všechny chemikálie v příslušné mycí zásuvce.
CLLP	Připomínka	Pouze úroveň 4 digestoře		Vyčistěte světla digestoře
CLCS	Připomínka	úroveň 3 a 4 digestoře		Vyčistěte kondenzační jímku digestoře
CLFt	Připomínka	úroveň 3 a 4 digestoře		Vyčistěte odmlžovač digestoře a filtr odlučovače vody
Fct	Zastavení spotřebiče.		Uživatelské rozhraní není naprogramováno pomocí softwaru.	
Hd04	Zastavení spotřebiče	Vodní ventil BV4 je nefunkční		ZAPNĚTE/VYPNĚTE konvektomat. Pokud problém přetrvává, volejte servis.
PdEF	Zastaví konvektomat	Narušení uložených výchozích parametrů	Selhání fyzické paměti	Poškozená paměť parametrů; <ul style="list-style-type: none"> • Zkuste vypnout/zapnout konvektomat. • Pokud problém přetrvává, volejte servis.
rEPL	Připomínka	Pouze úroveň 4 digestoře		Vyměňte světla digestoře
N°1 Ertc	Varování	Problém s interními hodinami	Problém s hardwarem (například vybitá baterie hodin).	Je možné, že některé funkce nebudou k dispozici (například HCCP). <ul style="list-style-type: none"> • Volejte servis.

Anomálie	Typ anomálie	Popis	Možné příčiny	Činnosti
N°101 butn	Zastaví konvektomat	Jedno tlačítko nebo kombinace tlačítek panelu jsou trvale zablokovány	Panel byl náhodně zasazen nebo poškozen.	Stisknutím všech tlačítek případně odemknete to špatně. Trvale zablokovaná tlačítka svítí během zobrazení chyby.
N°102 FLA1	Zastaví konvektomat; fatální chyba	FLASH EPROM ID se podle očekávání liší	Komunikace není možná s externí pamětí SPI-FLASH.	<ul style="list-style-type: none"> VYPNĚTE a ZAPNĚTE konvektomat, pokud problém přetrvává, zavolejte servis.
N°103 FLA2	Zastaví konvektomat; fatální chyba	Komunikační kanál mezi FRAM a mikroovladačem nefunguje správně nebo je zablokovaný	Neznámé paměťové zařízení SPI-FLASH.	<ul style="list-style-type: none"> VYPNĚTE a ZAPNĚTE konvektomat, pokud problém přetrvává, zavolejte servis.
N°104 FrA1	Zastaví konvektomat; fatální chyba	FRAM ID se podle očekávání liší	Komunikace s pamětí FRAM není možná.	<ul style="list-style-type: none"> VYPNĚTE a ZAPNĚTE konvektomat, pokud problém přetrvává, zavolejte servis.
N°105 FrA2	Zastaví konvektomat; fatální chyba	Data o výpadku napájení FRAM, vypočítaná MD5 se liší od uložených dat	Neznámé paměťové zařízení FRAM.	<ul style="list-style-type: none"> VYPNĚTE a ZAPNĚTE konvektomat, pokud problém přetrvává, zavolejte servis.
N°106 FrMC	Zastaví konvektomat; fatální chyba	Data o výpadku napájení FRAM, vypočítaná MD5 se liší od uložených dat	Softwarová chyba: neplatná data v paměti FRAM.	<ul style="list-style-type: none"> VYPNĚTE a ZAPNĚTE konvektomat, pokud problém přetrvává, zavolejte servis.
N°107 SCbL	Zastaví se čištění	Spotřebič je zapnutý, ale zpětná vazba spínače ZAP/VYP je stále VYPNUTÁ	<ul style="list-style-type: none"> Zapojení Uvolněné spoje. 	<p>Spotřebič je zapnutý, ale spínač ZAP/VYP ukazuje stále stav VYPNUTO. Vaření stále možné. Čištění je z bezpečnostních důvodů zablokováno.</p> <ul style="list-style-type: none"> Zkuste vypnout/zapnout konvektomat. Pokud alarm přetrvává, je stále možné provozovat vaření, ale doporučuje se nespouštět žádný čistící cyklus, dokud servis problém nevyřeší. Konvektomat vyčistěte ručně a zavolejte servis.
N°110 bAtt	Varování	Baterie je vybitá	Stárnutí	Zavolejte servis pro výměnu baterie.
N°111 rtc1	Varování HACCP nebude fungovat	Komunikace mezi RTC a mikroovladačem je zablokována	Komunikace není možná s vnitřními hodinami.	<ul style="list-style-type: none"> Volejte servis
N°112 Urt2	Zastaví konvektomat	Příznak zastavení RTC je aktivní i po proceduře obnovení napájení	Vnitřní hodiny trvale uzamčeny.	Volejte servis.
N°113 Urt3	Zastaví konvektomat	Interní oscilátor RTC nefunguje správně	Selhání oscilátoru hodin.	Volejte servis.
N°115 ACUS	Blokuje konvektomat; fatální chyba	ACU verze softwaru (hlavní uC) nekompatibilní s aktuální verzí softwaru UI	Chybné nahrání softwaru (příklad: po výměně desky ACU se nenahraje SW)	ACU verze softwaru (hlavní uC) nekompatibilní s aktuální verzí softwaru UI. Volejte servis.
N°116 ACSS	Blokuje konvektomat; fatální chyba	ACS verze softwaru (uvnitř desky ACU) nekompatibilní s aktuální verzí softwaru UI	Chybné nahrání softwaru (příklad: po výměně desky ACU se nenahraje SW)	ACS verze softwaru (uvnitř desky ACU) nekompatibilní s aktuální verzí softwaru UI. Volejte servis
N°117 tCMS	Zastaví konvektomat; fatální chyba	Verze softwaru TC (uvnitř desky ACU) nekompatibilní s aktuální verzí softwaru UI	Chybné nahrání softwaru (příklad: po výměně desky ACU)	Verze softwaru TC (uvnitř desky ACU) nekompatibilní s aktuální verzí softwaru UI. <ul style="list-style-type: none"> Volejte servis

Anomálie	Typ anomálie	Popis	Možné příčiny	Činnosti
N°118 InuS	Zastaví konvektomat	Verze softwaru invertoru (deska YODA) nekompatibilní s aktuální verzí softwaru UI	Chybné nahrání softwaru (příklad: po výměně desky ACU)	Verze softwaru invertoru (deska YODA) nekompatibilní s aktuální verzí softwaru UI. Volejte servis
N°120 PUSr		Vypočítané uživatelské parametry se liší od uložených	Neplatné údaje o uživatelských parametrech	• Volejte servis
N°121 PFAC	Zastaví konvektomat	Mapa továrních parametrů je poškozena	Problém se softwarem nebo hardwarem	• Zkuste vypnout/zapnout konvektomat. • Pokud problém přetrvává, volejte servis.
N°122 PUOr		Jeden nebo více uživatelských parametrů je mimo rozsah	Jeden nebo více uživatelských parametrů je mimo rozsah	• Volejte servis
N°123 PFOr		Jeden nebo více továrních parametrů je mimo rozsah	Jeden nebo více továrních parametrů je mimo rozsah	• Volejte servis
N°125 PCE1	Zastaví konvektomat	Nesprávná konfigurace parametrů: Spotřebič s bojlerem, ale bez lambda sondy		Nesprávná konfigurace parametrů: Spotřebič s bojlerem, ale bez lambda sondy.
N°130 EGA0	Zastaví konvektomat	V konvektomatu není žádný platný stůl PLYNU	Chybí software	V konvektomatu není žádný platný stůl PLYNU. Volejte servis.
N°131 EGAt	Zastaví konvektomat	Stůl PLYNU pro tento model spotřebiče nebyl nalezen	Chybí software	Stůl PLYNU pro tento model spotřebiče nebyl nalezen. Volejte servis.
N°132 EGAd	Zastaví konvektomat	Chybná data stolu PLYNU	Chybí software	Chybná data stolu PLYNU. Volejte servis.
N°135 ECLt	Zastaví konvektomat	Čistící stůl není k dispozici pro používaný MODEL a TYP ČISTICÍHO PROSTŘEDKU	Chybí software	Čistící stůl není k dispozici pro používaný MODEL a TYP ČISTICÍHO PROSTŘEDKU. Volejte servis.
N°140 FLrE	Zastaví konvektomat	Chyba čtení paměti SPI-FLASH	Chyba při čtení paměti SPI-FLASH.	• VYPNĚTE a ZAPNĚTE konvektomat, pokud problém přetrvává, zavolejte servis.
N°141 FLUE	Zastaví konvektomat	Chyba zápisu do paměti SPI-FLASH	Chyba při zápisu do paměti SPI-FLASH.	• VYPNĚTE a ZAPNĚTE konvektomat, pokud problém přetrvává, zavolejte servis.
N°142 FLEE	Zastaví konvektomat	Chyba vymazání bloku paměti SPI-FLASH (blok 4 kB)	Chyba při mazání bloku paměti SPI-FLASH.	• VYPNĚTE a ZAPNĚTE konvektomat, pokud problém přetrvává, zavolejte servis.
N°145 FrrE	Zastaví konvektomat	Chyba čtení paměti FRAM	Chyba při čtení paměti FRAM.	• VYPNĚTE a ZAPNĚTE konvektomat, pokud problém přetrvává, zavolejte servis.
N°146 FrUE	Zastaví konvektomat	Chyba zápisu do paměti FRAM	Chyba při zápisu do paměti FRAM.	• VYPNĚTE a ZAPNĚTE konvektomat, pokud problém přetrvává, zavolejte servis.
N°150 USFO	Zastaví konvektomat	Chyba při vytváření/otevírání souboru na USB flash disku.	Chyba při vytváření/otevírání souboru na USB flash disku.	• Zkuste použít jiný USB flash disk.
N°151 USFC	Zastaví konvektomat	Chyba při zavírání souboru na USB flash disku.	Chyba při zavírání souboru na USB flash disku.	• Zkuste použít jiný USB flash disk.
N°152 USrE	Zastaví konvektomat	Chyba při čtení souboru na USB flash disku.	Chyba při čtení souboru na USB flash disku.	• Zkuste použít jiný USB flash disk.
N°153 USUE	Zastaví konvektomat	Chyba při zapisování souboru na USB flash disku.	Chyba při zapisování souboru na USB flash disku.	• Zkuste použít jiný USB flash disk.
N°154 USdC	Zastaví konvektomat	Chyba při vytváření souboru na USB flash disku.	Chyba při vytváření souboru na USB flash disku.	• Zkuste použít jiný USB flash disk.
N°155 USFU	Zastaví konvektomat	Na USB flash disk nelze zapisovat: USB flash disk je plný	Na USB flash disk nelze zapisovat: USB flash disk je plný.	• Zkuste použít jiný USB flash disk.

Anomálie	Typ anomálie	Popis	Možné příčiny	Činnosti
N°E161 nIUS	Varování Zastaví pouze připojení	Verze softwaru NIU není kompatibilní s verzí softwaru UI.	Jakmile je NIU nainstalo- váno, byla rozpoznána nekompatibilní verze soft- waru NIU	<ul style="list-style-type: none"> Volejte servis
N°E162 nIUH	Varování Zastaví pouze připojení	NIU neznámé	-	-
N°E163 nIUC	Varování Zastaví pouze připojení	Konfigurace NIU není platná	-	-
N°E164 nIUP	Varování Zastaví pouze připojení	Nebyly nalezeny žádné platné PNC a SN	-	-
N°200 ACUM	Zastaví konvekto- mat	Hlavní elektronická deska není identifikována	Komunikační problém s hlavní elektronickou deskou.	<ul style="list-style-type: none"> ZAPNĚTE/VYPNĚTE konvektomat; Pokud problém přetrvává, volejte servis.
N°201 MCtM / FU13	Zastaví se konvekto- mat	Problém komunikace horního měniče	<ul style="list-style-type: none"> Problém měniče motoru; Připojení nebo elektrický problém, 	<p>Chyba komunikace s měničem motoru horní komory konvektomatu.</p> <ul style="list-style-type: none"> Zkuste vypnout/zapnout konvektomat. Pokud problém přetrvává, volejte servis.
N°202 MCbM/ Fd13	Zastavení spotřebiče.	Spodní část měniče není identifikována (MD1).	<ul style="list-style-type: none"> Problém měniče motoru. Připojení nebo elektrický problém. 	<p>Chyba komunikace s měničem motoru spodní komory konvektomatu.</p> <p>ZAPNĚTE/VYPNĚTE konvektomat.</p> <p>Pokud problém přetrvává, volejte servis</p>
N°203 CPUA	Zastaví konvekto- mat	Mikroprocesor ACS nekomunikuje	Chyba ACU.	<ul style="list-style-type: none"> Restartujte konvektomat; Pokud problém přetrvává, volejte servis.
N°204 CPUt	Zastaví konvekto- mat	Mikroprocesor TC nekomunikuje	Chyba ACU.	<ul style="list-style-type: none"> Restartujte konvektomat; Pokud problém přetrvává, volejte servis.
N°205 ACUP	Zastaví konvekto- mat	Byla zjištěna chyba komunikačního protokolu	ACU není správně naprogramováno. SD karta na UI může být poškozena a nemůže pro- vést aktualizaci ACU se softwarem, který je na ní dočasně nahrán.	<ul style="list-style-type: none"> ZAPNĚTE/VYPNĚTE konvektomat; Pokud problém přetrvává, volejte servis.
N°210 EtC	Zastaví se konvekto- mat	Aktivován bezpeč- nostní spínač pečicího prostoru trouby (TSC)	<ul style="list-style-type: none"> Komora je znečištěná; Je nastavena příliš vysoká hodnota para- metru COT; Dutina bezpečnostního termostatu nebo kapi- lára je poškozena; Motor ventilátoru je zablokovaný, zatímco je ohřívání stále zapnuto; Teplotní TC snímač poskytuje nevyrovnaná měření Únik tepla v prostoru tělesa bezpečnostního termostatu. Teplota místnosti <5°C. 	<p>Bylo dosaženo nadměrné teploty pečicího pro- storu trouby.</p> <p>Volejte servis.</p>
N°211 EtUC	Zastaví se konvekto- mat	Teplota komory je nadměrná	<ul style="list-style-type: none"> Komora je znečištěná; Je nastavena příliš nízká hodnota parame- tru COT. 	<ul style="list-style-type: none"> Spusťte cyklus chlazení, pokud není možné otevřít dveře a nechat konvektomat vychlad- nout. Vyčistěte pečicí prostor konvektomatu. Po poklesu teploty je možné spustit nový cyklus vaření. Pokud se chyba znovu objeví, volejte servis.

Anomálie	Typ anomálie	Popis	Možné příčiny	Činnosti
N°212 ECEu	Zastavení cyklu (pokud nebude nastaven aktivní cyklus páry o teplotě 100°C).	Porucha termočlánku horní komory	<ul style="list-style-type: none"> • Porucha konektoru; • Porucha TC snímače; • Chyba ACU. 	<p>Trouba může být dále v provozu pouze v parním cyklu 100 °C.</p> <p>Pro obnovení plné funkčnosti, zavolejte servis.</p>
N°213 ECEd	Blokování cyklu (pokud nebude nastaven aktivní cyklus páry o teplotě 100°C).	Porucha termočlánku spodní komory	<ul style="list-style-type: none"> • Porucha konektoru; • Porucha TC snímače; • Chyba ACU. 	<p>Trouba může být dále v provozu pouze v parním cyklu 100 °C.</p> <p>Pro obnovení plné funkčnosti, zavolejte servis.</p>
N°220 Etb	Zastaví se cykly bojleru	Bezpečnostní termostat bojleru se vypíná. Nadměrná teplota v bojleru.	<ul style="list-style-type: none"> • Chybějící voda v bojleru; • Nahromadění vodního kamene v bojleru; • Nesprávné vložení snímače TC sondy; • Dutina bezpečnostního termostatu nebo kapilára je poškozena; • Únik tepla v prostoru tělesa bezpečnostního termostatu; • Je nastavena příliš vysoká hodnota parametru BOT; • Teplota místnosti < 5 °C. 	<p>Konvektomat nemůže produkovat páru pomocí bojleru. Bude použito alternativní zařízení, ale dojde ke snížení výkonu;</p> <ul style="list-style-type: none"> • Chcete-li obnovit funkčnost bojleru, zavolejte servis.
N°221 EtUb	Zastaví se cykly bojleru	Teplota bojleru je nadměrná	<ul style="list-style-type: none"> • Chybějící voda v bojleru (pouze elektricky vyhřívané spotřebiče); • Nahromadění vodního kamene v bojleru; • Je nastavena příliš nízká hodnota parametru BOT. 	<ul style="list-style-type: none"> • Počkejte, až bojler vychladne (alarm ETUB zmizí) • Spusťte cyklus údržby bojleru a použijte množství tablet C25 uvedené v postupu F.16.9 <i>ODVÁPŇOVÁNÍ BOJLERU (Údržba bojleru)</i> v této příručce); • V případě, že se alarm znovu objeví, znovu proveďte odvápění bojleru. • Pokud problém přetrvává, volejte servis.
N°222 EbOL	Zastaví se cyklus/předehřev	Porucha termočlánku bojleru	<ul style="list-style-type: none"> • Porucha konektoru; • Porucha TC snímače; • Chyba ACU. 	<p>Konvektomat může být dále v provozu bez předehřevu (zkontrolujte výsledky vaření).</p> <ul style="list-style-type: none"> • Informujte servis o této poruše.
N°223 BoLt	Zastaví se cyklus (pokud cyklus vyžaduje použití bojleru)	Časový limit plnění vody do bojleru	<ul style="list-style-type: none"> • Přívod vody (tlak/kvalita vody). • Problém elektrické izolace se snímači hladiny vody. 	<ul style="list-style-type: none"> • Zkontrolujte, zda je přívod vody otevřený; • Zkontrolujte, zda není tlak vody příliš nízký; • Zkontrolujte, zda je vodní filtr ucpaný. Vyčistěte jej nebo vyměňte; • Mechanický problém s provozem bojleru. Pokud problém přetrvává, volejte servis.
N°224 BEtr	Varování	Nadměrný čas nárůstu teploty bojleru	U konvektomatu byl zjištěn nízký výkon bojleru.	<ul style="list-style-type: none"> • Je možné vařit. Ověřte výsledky vaření. • Pokud varování přetrvává, volejte servis.
N°227 LPIn	Zastaví se cyklus	Problém snímače hladiny bojleru	<ul style="list-style-type: none"> • Vlhký vodní kámen zkratuje snímače hladiny bojleru. • Problémy s izolací snímačů hladiny bojleru 	<p>Konvektomat může být dále v provozu v konvektivním režimu nebo v režimu ISG.</p> <ul style="list-style-type: none"> • Vyskytl se problém s hladinou vody v bojleru: spusťte čisticí program včetně cyklu oplachování a odvápění a použijte pouze 2 tablety C25. (Postupujte podle uživatelské příručky); • Pokud problém přetrvává, volejte servis.

Anomálie	Typ anomálie	Popis	Možné příčiny	Činnosti
N°228 Hd05	Zastavte čištění, cykly vaření s výjimkou konvekce a kombinovaného režimu s teplotou nižší než 100.°C Blokování vaření, blokování čištění.	Elektromagnetický vodní ventil EV5 je nefunkční. Elektromagnetický ventil plnění bojleru.		<ul style="list-style-type: none"> ZAPNĚTE/VYPNĚTE konvektomat; Pokud chyba přetrvává, je možné vařit v konvečním režimu nebo v kombinovaném režimu pod 100°C. Automatické čištění nefunguje: komoru konvektomatu vyčistěte/vypláchněte ručně a pro obnovení plné funkčnosti zavolejte servis.
N°229 Hd06	Zastavení čištění.	Vypouštěcí ventil bojleru BV6 je nefunkční.		ZAPNĚTE/VYPNĚTE konvektomat; Pokud chyba přetrvává, vyčistěte/vypláchněte komoru konvektomatu ručně a zavolejte servis.
N°230 dESC	Zastaví se cyklus (pokud cyklus vyžaduje použití bojleru).	Odvápněte bojler.	Parametr bSCu byl dosažen.	Vodní kámen v bojleru. Spusťte čisticí program včetně cyklu oplachování a odvápnění pomocí pouze 2 tablet "C25". Pokud problém přetrvává, volejte servis.
N°231 dESS	Varování	Odvápněte bojler	Parametr bSCt (Mezní hodnota tvorby vodního kamene) byl dosažen.	Vodní kámen v bojleru. Spusťte čisticí program včetně cyklu oplachování a odvápnění pomocí pouze 2 tablet "C25". Pokud problém přetrvává, volejte servis.
N°240 Bhto	Pouze zaznamenán	Varování o nadměrném času činnosti otvírání u odvětrávacího ventilu během vaření (VV1).	<ul style="list-style-type: none"> Porucha klapky (větrací ventil) motorizované redukce nebo porucha mikrospínače. Překážka na vstupu větracího ventilu. 	Je možné pokračovat v používání konvektomatu. Výsledky vaření se mohou lišit od obvyklého stavu. <ul style="list-style-type: none"> Pokud je konvektomat vypnutý a studený, zkontrolujte, zda není překážka ve ventilačním komínu v horní části konvektomatu: odstraňte případnou překážku; Pokud problém přetrvává, volejte servis.
N°242 BEto	Zastaví se čištění	Chyba, nadměrný čas činnosti otvírání u odvětrávacího ventilu během čištění	Mechanický nebo elektrický problém větracího ventilu.	U trouby byl zjištěn problém s funkcí odvětrávání pečicího prostoru. Nelze provést/dokončit cyklus čištění. Vypněte/zapněte pro resetování chyby. Pokud se čištění znovu nespustí, zavolejte servis.
N°243 BEtc	Varování	Chyba, nadměrný čas činnosti zavírání u odvětrávacího ventilu během čištění	Mechanický nebo elektrický problém větracího ventilu.	U trouby byl zjištěn problém s funkcí odvětrávání pečicího prostoru. Při vaření: Zkontrolujte výsledek vaření, pokuste se resetovat zprávu také vypnutím/zapnutím; pokud zpráva přetrvává, zavolejte servis a pokračujte ve vaření: troubu čistěte pouze ručně, dokud problém nevyřešíte. Při čištění: Nelze provést/dokončit cyklus čištění. Vypněte/zapněte pro resetování zprávy. Pokud problém přetrvává, volejte servis.
N°244 Y8	Varování	Blokuje čištění, pokud je klapka zavřená	U trouby byl zjištěn problém s funkcí odvětrávání pečicího prostoru. Nelze provést/dokončit cyklus čištění. Volejte servis	U trouby byl zjištěn problém s funkcí odvětrávání pečicího prostoru. Nelze provést/dokončit cyklus čištění. Volejte servis
N°252 Htd	Zastaví konvektomat	Vypouštěcí teplota přesahuje bezpečnostní limit	Možný nedostatek vody ve vypouštěcím systému.	<ul style="list-style-type: none"> Zkontrolujte, zda je zajištěn přívod vody do konvektomatu; Nalijte trochu čerstvé vody na spodní filtr komory; dávejte pozor a nepostříkejte horkou komoru studenou vodou, protože by mohlo dojít k poškození spotřebiče. Vyčkejte na zhasnutí alarmu; Pokud problém přetrvává, volejte servis.

Anomalie	Typ anomálie	Popis	Možné příčiny	Činnosti
N°253 EStd	Zastavení spotřebiče.	Porucha NTC vypouštěné vody	<ul style="list-style-type: none"> • Porucha konektoru • Porucha NTC snímače • Chyba ACU 	Porucha snímače teploty vypouštění. Konvektomat bude pokračovat v provozu, pokud nebudou detekovány jiné poruchy. Pokud problém přetrvává, volejte servis
N°254 Hd02	Varování	Vodní solenoidový ventil EV2 nefunguje Zhášecí ventil.		ZAPNĚTE/VYPNĚTE konvektomat; Pokud chyba přetrvává, nalijte do komory každých 30 minut 1 litr vody, aby nedošlo k přehřátí gumových hadiček, a zavolejte servis.
N°260 Cdo	Zastaví se čištění Varování při vaření	Chybí uzávěr čisticí zásuvky	<ul style="list-style-type: none"> • Uzávěr čisticí zásuvky nebyl rozpoznán; není možné DOKONČIT cyklus vaření nebo čištění. 	Konvektomat může pokračovat ve vaření, ale čisticí cyklus nelze provádět, dokud nebude uzávěr zásuvky na svém místě; <ul style="list-style-type: none"> • Správně našroubujte uzávěr na čisticí zásuvku v přední části konvektomatu; • Pokud chyba přetrvává, otočte uzávěr o 180° a znovu zašroubujte. Volejte servis.
N°261 Hd07	Zastavení čištění.	Elektromagnetický vodní ventil EV7 je nefunkční.		ZAPNĚTE/VYPNĚTE konvektomat; Pokud chyba přetrvává, vyčistěte/vypláchněte komoru konvektomatu ručně a zavolejte servis.
N°262 Hd11	Zastavení čištění.	Elektromagnetický vodní ventil EV11 je nefunkční.		ZAPNĚTE/VYPNĚTE konvektomat. Pokud chyba přetrvává, vyčistěte/vypláchněte komoru konvektomatu ručně a zavolejte servis.
N°263 Hd12	Zastavení čištění.	Elektromagnetický vodní ventil EV12 je nefunkční		ZAPNĚTE/VYPNĚTE konvektomat. Pokud chyba přetrvává, vyčistěte/vypláchněte komoru konvektomatu ručně a zavolejte servis.
N°264 Hd08	Zastavení čištění.	Čisticí čerpadlo M8 je nefunkční.		ZAPNĚTE/VYPNĚTE konvektomat. Pokud chyba přetrvává, vyčistěte/vypláchněte komoru konvektomatu ručně a zavolejte servis.
N°265 HdPP	Zastavení tekutého čištění	Aktivace ventilů/čerpadel (zpětná vazba ACS)		<ul style="list-style-type: none"> • Vypněte a zapněte konvektomat. Pokud chyba přetrvává, vyčistěte komoru konvektomatu ručně a zavolejte servis.
N°280/ 281 HFnl	Zastaví se zvlhčovač	Zvlhčovač nepracuje	<ul style="list-style-type: none"> • Chybí voda; • Zablokování okruhu ISG. 	U trouby byl zjištěn problém se zvlhčovačem (ISG). Je možné vařit pouze v konvekčním režimu. Ověřte, zda je ventil přívodu vody zcela otevřený a zda není vodní filtr ucpaný. V případě potřeby jej vyčistěte. Pokud problém přetrvává, volejte servis.
N°282 Hd01	Porucha bojleru	Porucha bojleru U zařízení bez bojleru zastaví zvlhčování. U zařízení s bojlerem zastaví zvlhčování a kombinované cykly pod 100°C	Solenoidový ventil nefunguje.	ZAPNĚTE/VYPNĚTE konvektomat. Pokud chyba přetrvává, vyčistěte/vypláchněte komoru konvektomatu ručně a zavolejte servis.
N°290 EntC	Zastaví konvektomat	porucha součástí NTC	<ul style="list-style-type: none"> • Porucha konektoru; • Porucha TC snímače; • Porucha ACU. 	Snímač teploty elektronické desky je poškozený. Vaření není možné. <ul style="list-style-type: none"> • Volejte servis.
N°291 ESCH	Zastavení konvektomatu, kromě ventilátoru chlazení.	Přehřátí prostoru elektronických komponent	<ul style="list-style-type: none"> • Filtr je znečištěný; • Příliš vysoká teplota místnosti. 	<ul style="list-style-type: none"> • Zkontrolujte teplotu v místnosti a zohledněte, že konvektomat vyžaduje čerstvý vzduch pro chlazení elektronických součástí; • Vyčistěte filtr; • Před vařením nechte konvektomat vychladnout; • Pokud se problém znovu objeví, zavolejte servis.
N°292 ASCH	Varování	Varování teploty prostoru součástí (NCC).	<ul style="list-style-type: none"> • Filtr je znečištěný; • Příliš vysoká teplota místnosti. 	<ul style="list-style-type: none"> • Zkontrolujte teplotu v místnosti a zohledněte, že konvektomat vyžaduje čerstvý vzduch pro chlazení elektronických součástí. • Vyčistěte filtr; • Před vařením nechte konvektomat vychladnout; • Pokud problém přetrvává, volejte servis.

Anomálie	Typ anomálie	Popis	Možné příčiny	Činnosti
N°300 GbCU	Pozastaví se cyklus	Horní hořák komory je uzamčen	<ul style="list-style-type: none"> Vzduch v přívodu plynu; Přívod plynu je uzavřen; Problém elektrického napájení systému hořáku; Vnitřní závada systému hořáku; 	<p>Konvektomat se nespustí, dokud neobnovíte funkčnost hořáku.</p> <p>Chcete-li obnovit funkčnost:</p> <ul style="list-style-type: none"> Pokud k chybě dojde při spuštění cyklu, vypněte a zapněte konvektomat. Pokud k chybě dojde po 5 pokusech o zapálení: <ol style="list-style-type: none"> zkontrolujte, zda je hlavní přívod plynu otevřen resetujte chybu a pokuste se spustit nový cyklus pokud chyba přetrvává, vypněte/zapněte konvektomat a znovu zkuste spustit nový cyklus; <p>Pokud problém přetrvává, volejte servis</p>
N°301 GbCd	Cyklus pozastaven.	Spodní hořák komory je uzamčen.	<ul style="list-style-type: none"> Vzduch v přívodu plynu; Přívod plynu je uzavřen; Problém elektrického napájení systému hořáku; Vnitřní závada systému hořáku; 	<p>Konvektomat může dále pracovat v konvekčním režimu nebo v režimu ISG.</p> <p>Chcete-li obnovit funkčnost bojleru:</p> <ul style="list-style-type: none"> Pokud k chybě dojde při spuštění cyklu, vypněte a zapněte konvektomat. Pokud k chybě dojde po 5 pokusech o zapálení: <ol style="list-style-type: none"> zkontrolujte, zda je hlavní přívod plynu otevřen resetujte chybu a pokuste se spustit nový cyklus pokud chyba přetrvává, vypněte/zapněte konvektomat a znovu zkuste spustit nový cyklus; <p>pokud problém přetrvává, volejte servis</p>
N°302 GbbU	Blokovaný bojler.	Plynový hořák bojleru je uzamčen	<ul style="list-style-type: none"> Vzduch v přívodu plynu; Přívod plynu je uzavřen; Problém elektrického napájení systému hořáku; Vnitřní závada systému hořáku; 	<p>Konvektomat se nespustí, dokud neobnovíte funkčnost hořáku.</p> <p>Chcete-li obnovit funkčnost:</p> <ul style="list-style-type: none"> Pokud k chybě dojde při spuštění cyklu, vypněte a zapněte konvektomat. Pokud k chybě dojde po 5 pokusech o zapálení: <ol style="list-style-type: none"> zkontrolujte, zda je hlavní přívod plynu otevřen resetujte chybu a pokuste se spustit nový cyklus pokud chyba přetrvává, vypněte/zapněte konvektomat a znovu zkuste spustit nový cyklus; <p>Pokud chyba přetrvává, volejte servis</p>
N°310 CntC	Zastaví se vaření	Porucha SSR NTC komory (NTC3)	<ul style="list-style-type: none"> Porucha konektoru; Porucha NTC snímače; Chyba ACU; 	<ul style="list-style-type: none"> Restartujte konvektomat; Pokud problém přetrvává, volejte servis.
N°311 CSOt	Zastavení spotřebiče.	Nadměrná teplota SSR NTC komory (NTC3)	<ul style="list-style-type: none"> Vstupní vzduchový filtr je znečištěný; Porucha ventilátoru chlazení; Vstup chladicího vzduchu nasává teplý/horký vzduch; Konvektomat je nainstalován u horkého spotřebiče; Únik páry/tepla do prostoru elektroniky; 	<p>Konvektomat je možné dále používat v režimu obnovení: cykly vaření nebudou používat bojler.</p> <ul style="list-style-type: none"> Nevypínejte konvektomat; Počkejte, až se teplota sníží; Vyčistěte filtr přívodního vzduchu; Pomocí tenkého proužku papíru zkontrolujte, zda lze na přívodu chladicího vzduchu zjistit rovnoměrné proudění vzduchu: pokud ne, zavolejte servis; Zkontrolujte, zda přívodní chladicí vzduch může být ovlivněn teplem vznikajícím v kuchyni (v případě, že je konvektomat umístěn poblíž horkých spotřebičů, vypněte tyto spotřebiče a informujte servis); Pokud problém přetrvává, volejte servis.

Anomálie	Typ anomálie	Popis	Možné příčiny	Činnosti
N°313 bntC	Zastaví se bojler Blokování vaření, blokování čištění.	Porucha SSR NTC bojleru (NTC4)	Problém snímače teploty.	U konvektomatu byl zjištěn problém s funkcí bojleru. Lze pokračovat v cyklu vaření bez funkce bojleru. <ul style="list-style-type: none"> Zkontrolujte výsledky vaření; Pokud problém přetrvává, volejte servis.
N°314 BSOt	Zastavení bojleru Blokování vaření, blokování čištění.	Nadměrná teplota SSR NTC bojleru (NTC4)	<ul style="list-style-type: none"> Vstupní vzduchový filtr je znečištěný; Porucha ventilátoru chlazení; Vstup chladicího vzduchu nasává teplý/horký vzduch; Konvektomat je nainstalován u horkého spotřebiče, Únik páry/tepla do prostoru elektroniky. 	Konvektomat je možné dále používat v režimu obnovy: cykly vaření nebudou používat bojler. <ul style="list-style-type: none"> Nevypínejte konvektomat; Počkejte, až se teplota sníží; Vyčistěte filtr přívodního vzduchu; Pomocí tenkého proužku papíru zkontrolujte, zda lze na přívodu chladicího vzduchu zjistit rovnoměrné proudění vzduchu: pokud ne, zavolejte servis; Zkontrolujte, zda přírodní chladicí vzduch může být ovlivněn teplem vznikajícím v kuchyni (v případě, že je konvektomat umístěn poblíž horkých spotřebičů, vypněte tyto spotřebiče a informujte servis); Pokud problém přetrvává, volejte servis.
N°320 Eprb1	Zastaví pouze cykly sondy teploty potraviny	Porucha jednobodové sondy	<ul style="list-style-type: none"> Nesprávné použití sondy teploty potraviny (např. tahání za kabel nebo stisknutí); Porucha konektoru; Porucha sondy; Chyba ACU. 	Je možné používat cykly založené na čase (bez sondy teploty potraviny); <ul style="list-style-type: none"> Pokud je k dispozici, použijte USB sondu teploty potraviny; Chcete-li obnovit plnou funkčnost, volejte servis.
N°321 Epr6	Zastaví pouze cykly sondy teploty potraviny	Porucha šestibodové sondy	<ul style="list-style-type: none"> Nesprávné použití sondy teploty potraviny (např. tahání za kabel nebo stisknutí); Porucha konektoru; Porucha sondy; Chyba ACU. 	Je možné používat cykly založené na čase (bez sondy teploty potraviny); <ul style="list-style-type: none"> Pokud je k dispozici, použijte USB sondu teploty potraviny; Chcete-li obnovit plnou funkčnost, volejte servis.
N°322 ELMb	Zastavte všechny cykly kromě konvekce bez regulace vlhkosti a páry s teplotou nižší než 100°C.	Byl zjištěn problém se snímačem kyslíku	<ul style="list-style-type: none"> Porucha lambda sondy. 	U trouby byl zjištěn problém s lambda sondou. Je možné pokračovat v používání konvektomatu s párou pod 100°C. Výsledky vaření v režimu Steam (pára) se mohou lišit od obvyklých výsledků. Pro obnovu plné funkčnosti, zavolejte servis.
N°324 FA8H	Po ukončení cyklu vaření se vaření konvektomatu vypne	Konvektomat byl v provozu déle než 8 hodin bez filtru přívodu vzduchu	Nesprávné použití	Vyjměte filtr na přívodu vzduchu a před instalací zkontrolujte jeho čistotu. V případě ztráty filtru volejte servis
N°325 GrCo	Zastaví se cyklus čištění	Otevřený ventil sběrače mastnoty	Nesprávné použití	Ujistěte se, že je vypouštěcí ventil sběrače mastnoty před restartováním cyklu čištění zavřený.
N°326 Hd03	Zastavení spotřebiče.	Vypouštěcí ventil BV3 pečícího prostoru trouby je nefunkční.		ZAPNĚTE/YPNĚTE konvektomat. Pokud problém přetrvává, volejte servis.
N°327 EH2O	Zastaví konvektomat	Naměřené množství vody neodpovídá stavu ventilů	<ul style="list-style-type: none"> Ventil přívodu vody je uzavřen nebo částečně uzavřen; Dočasně nedostatečný tlak vody; Porucha průtokoměru; Problém vodního systému. 	Konvektomat může být dále v provozu (zkontrolujte výsledky vaření). <ul style="list-style-type: none"> Zkontrolujte, zda je ventil přívodu vody otevřený; Zkontrolujte, zda tlak vody > 1,5 bar; Pokud problém přetrvává, volejte servis.

Anomálie	Typ anomálie	Popis	Možné příčiny	Činnosti
N°329 H2OC	Varování	Kontrola H ₂ O. Konvektomat opakuje kontrolu vody 3krát každých 10 minut. Poté se zobrazí EH2O	<ul style="list-style-type: none"> Vodovodní kohoutek je zavřený Průtok vody menší než 1 l/min Žádná zpětná vazba signálu z průtokoměru 	<ul style="list-style-type: none"> Zkontrolujte, zda je vodovodní kohoutek otevřený zkontrolujte, zda je tlak vody dobrý pokud problém přetrvává po dobu 30 minut a EH2O stoupá, zavolejte servis
N°400 FU00	Zastavení spotřebiče.	Zkrat horního motoru.	<ul style="list-style-type: none"> Skřípnutý vodič (vedení mezi měničem a motorem). Zkrat fáze na fázi. Zkrat fáze k uzemnění. Zkrat vnitřního elektrického motoru. 	Volejte servis.
N°401 FU01	Zastavení spotřebiče.	Nadproud horního motoru.	Všechny příčiny související s jevem tření: <ul style="list-style-type: none"> Ventilátor komory směrem k odsávací stěně. Hřídel motoru směrem ke grafitovému kroužku. 	Restartujte konvektomat. Pokud příčiny přetrvávají, chyba se objeví znovu, zavolejte servis.
N°402 FU02	Zastavení spotřebiče.	Nekonzistence otáček horního motoru.	<ul style="list-style-type: none"> Špatný parametr motoru. Fáze není připojena. Nadměrné tření (viz FU01). 	Restartujte konvektomat. Pokud příčiny přetrvávají, chyba se objeví znovu, zavolejte servis.
N°403 FU03	Zastavení spotřebiče.	Podpětí DC horního měniče.	Interní problém s hardwarem měniče.	Restartujte konvektomat. Pokud příčiny přetrvávají, chyba se objeví znovu, zavolejte servis.
N°404 FU04	Zastavení spotřebiče.	Přepětí horního měniče.	<ul style="list-style-type: none"> Fluktuace externího napájecího zdroje. Interní problém s hardwarem měniče. 	Zkontrolujte, zda je napájení stabilní (zkontrolujte funkčnost ostatních jednotek v blízkosti trouby). Restartujte konvektomat. Pokud příčiny přetrvávají, chyba se objeví znovu, zavolejte servis.
N°405 FU05	Zastavení spotřebiče.	Přerušený obvod výstupních fází horního měniče.	Vadný / odpojený konektor na měniči.	Volejte servis.
N°406 FU06	Zastavení spotřebiče.	Vysoká teplota horního měniče.	Špatný parametr motoru. Celkové přehřívání vnitřních součástí.	Vyčistěte vstupní vzduchový filtr, nechte jednotku vychladnout. Restartujte konvektomat. Pokud příčiny přetrvávají, chyba se objeví znovu, zavolejte servis.
N°407 FU07	Zastavení spotřebiče.	Bezpečnostní vypnutí horního termostatu motoru (Klixon)	Všechny příčiny související s jevem tření: <ul style="list-style-type: none"> Ventilátor komory směrem k odsávací stěně. Hřídel motoru směrem ke grafitovému kroužku. Čistící cyklus s nadměrným množstvím vody. 	V případě fáze vaření: počkejte, až motor vychladne. Po 30 minutách restartujte konvektomat. Pokud problém přetrvává, volejte servis. V případě fáze čištění: zavolejte servis
N°408 FU08	Zastavení spotřebiče.	Nadměrné otáčky horního měniče.	Všechny příčiny související s jevem tření: <ul style="list-style-type: none"> Ventilátor komory směrem k odsávací stěně Hřídel motoru směrem ke grafitovému kroužku. 	Restartujte konvektomat. Pokud příčiny přetrvávají, chyba se objeví znovu, zavolejte servis.
N°409 FU09	Zastavení spotřebiče.	Porucha obvodu blokování horního měniče	Problém hardwaru interního měniče	Volejte servis
N°410 FU10	Zastavení spotřebiče.	Porucha blokování pohonu horního měniče	Problém hardwaru/kabelového svazku měniče	Volejte servis

Anomálie	Typ anomálie	Popis	Možné příčiny	Činnosti
N°411 FU11	Zastavení spotřebiče.	Podpětí AC horního měniče	Fluktuace externího napájecího zdroje	Zkontrolujte, zda je napájení stabilní (zkontrolujte funkčnost ostatních jednotek v blízkosti trouby. Restartujte konvektomat. Pokud příčiny přetrvávají, chyba se objeví znovu, zavolejte servis.
N°412 FU12	Zastavení spotřebiče.	Přepětí AC horního měniče	Problém s externím napájením	Volejte servis. Může být třeba zavolat dodavatele elektrické energie.
°413 FU13	Zastavení spotřebiče.	Chyba komunikace horního měniče.	Chybějící napájení měniče (AC). Odpojený/poškozený konektor. Spálená pojistka F2.	Restartujte konvektomat. Pokud příčiny přetrvávají, chyba se objeví znovu, zavolejte
°414 FU14	Zastavení spotřebiče.	Chyba konfigurace parametrů horního měniče.	Špatné parametry spodního měniče.	Volejte servis.
°417 FU17	Zastavení spotřebiče.	Přerušovaný obvod výstupních fází horního měniče	Vadný / odpojený konektor na měniči	Volejte servis
°450 Fd00	Zastavení spotřebiče.	Zkrat spodního motoru.	Skřípnutý vodič (vedení mezi měničem a motorem). Zkrat fáze na fázi. Zkrat fáze k uzemnění. Zkrat vnitřního elektrického motoru.	Volejte servis.
°451 Fd01	Zastavení spotřebiče.	Nadproud spodního motoru.	Všechny příčiny související s jevem tření: <ul style="list-style-type: none"> Ventilátor komory směrem k odsávací stěně. Hřídél motoru směrem ke grafitovému kroužku. 	Restartujte konvektomat a pokud příčiny přetrvávají a chyba se objeví znovu, zavolejte servis.
°452 Fd02	Zastavení spotřebiče.	Nekonzistence otáček spodního motoru.	Špatný parametr motoru. Fáze není připojena. Nadměrné tření (viz FU01).	Restartujte konvektomat. Pokud příčiny přetrvávají, chyba se objeví znovu, zavolejte servis.
N°453 Fd03	Zastavení spotřebiče.	Podpětí DC spodního měniče.	Interní problém s hardwarem měniče.	Restartujte konvektomat. Pokud příčiny přetrvávají, chyba se objeví znovu, zavolejte
N°454 Fd04	Zastavení spotřebiče.	Přepětí spodního měniče	Fluktuace externího napájecího zdroje. Interní problém s hardwarem měniče.	Zkontrolujte, zda je napájení stabilní (zkontrolujte funkčnost ostatních jednotek v blízkosti trouby. Restartujte konvektomat a pokud příčiny přetrvávají a chyba se objeví znovu, zavolejte servis.
N°455 Fd05	Zastavení spotřebiče.	Přerušovaný obvod výstupních fází spodního měniče.	Vadný / odpojený konektor na měniči.	Volejte servis.
N°456 Fd06	Zastavení spotřebiče	Přerušovaný obvod výstupních fází horního měniče.	Špatný parametr motoru. Celkové přehřívání vnitřních součástí.	Vyčistěte vstupní vzduchový filtr, nechte jednotku vychladnout. Restartujte konvektomat a pokud příčiny přetrvávají a chyba se objeví znovu, zavolejte servis.
N°457 Fd07	Zastavení spotřebiče.	Bezpečnostní vypnutí horního termostatu motoru (Klixon).	Všechny příčiny související s jevem tření: <ul style="list-style-type: none"> Ventilátor komory směrem k odsávací stěně. Hřídél motoru směrem ke grafitovému kroužku. Čistící cyklus s nadměrným množstvím vody. 	V případě fáze vaření: počkejte, až motor vychladne. Po 30 minutách restartujte konvektomat. Pokud problém přetrvává, volejte servis. V případě fáze čištění: zavolejte servis.

Anomálie	Typ anomálie	Popis	Možné příčiny	Činnosti
N°458 Fd08	Zastavení spotřebiče.	Bezpečnostní vypnutí horního motoru z důvodu teploty (Klixon).	Všechny příčiny související s jevem tření: Ventilátor komory směrem k odsávací stěně. Hřídel motoru směrem ke grafitovému kroužku. Všechny příčiny související s jevem tření: <ul style="list-style-type: none"> Ventilátor komory směrem k odsávací stěně. Hřídel motoru směrem ke grafitovému kroužku. 	Restartujte konvektomat. Pokud příčiny přetrvávají, chyba se objeví znovu, zavolejte servis.
N°459 Fd09	Zastavení spotřebiče.	Porucha blokování pohonu spodního měniče.	Problém hardwaru měniče.	Volejte servis.
N°460 Fd10	Zastavení spotřebiče	Porucha blokování pohonu horního měniče	Problém hardwaru/kabelového svazku měniče.	Volejte servis.
N°461 Fd11	Zastavení spotřebiče.	Podpětí AC horního měniče	Fluktuace externího napájecího zdroje.	Zkontrolujte, zda je napájení stabilní (zkontrolujte funkčnost ostatních jednotek v blízkosti trouby. Restartujte konvektomat a pokud příčiny přetrvávají a chyba se objeví znovu, zavolejte servis.
N°462 Fd12	Zastavení spotřebiče.	Podpětí AC spodního měniče	Fluktuace externího napájecího zdroje	Zkontrolujte, zda je napájení stabilní (zkontrolujte funkčnost ostatních jednotek v blízkosti trouby. Restartujte konvektomat a pokud příčiny přetrvávají a chyba se objeví znovu, zavolejte servis.
N°463 Fd13	Zastavení spotřebiče.	Chyba komunikace spodního měniče	Chybějící napájení měniče (AC). Odpojený a/nebo poškozený konektor. Spálená pojistka F2.	Restartujte konvektomat. Pokud příčiny přetrvávají, chyba se objeví znovu, zavolejte
N°464 Fd14	Zastavení spotřebiče.	Chyba konfigurace parametru spodního měniče	Chybná konfigurace parametrů spodního měniče.	Volejte servis
N°467 Fd17	Zastavení spotřebiče.	Přerušená výstupní fáze spodního měniče	Vadný / odpojený konektor na měniči	Volejte servis
N°600 Hod0	Digestoř stupeň 2 Elektrická trouba: Varování Digestoř stupeň 2 Plynová trouba: zastaví troubu Digestoř stupeň 3,4 (pouze elektrická): Varování	Úroveň 2, 3, 4: Porucha regulátoru motoru digestoře	Elektrické napájení digestoře je vypnuté <ul style="list-style-type: none"> Přehřátí bezpečnostního termostatu ventilátoru digestoře Poškození automatického ovladače Kabel rozhraní digestoře/konvektomatu je odpojený nebo poškozený 	Restartujte konvektomat. Pokud příčiny přetrvávají, chyba se objeví znovu, zavolejte servis.
N°601 hod1	Varování	Pouze úroveň 4: Otevřený oddíl UV lampy digestoře	Kazeta UVC lampy není ve správné poloze	Restartujte konvektomat. Pokud příčiny přetrvávají, chyba se objeví znovu, zavolejte servis.
N°602 Hod2	Varování	Pouze úroveň 4: Otevřený oddíl UV lampy digestoře	Krycí panel centrálního technického prostoru (UVC) není ve správné poloze nebo není správně uzavřen	Restartujte konvektomat. Pokud příčiny přetrvávají, chyba se objeví znovu, zavolejte servis.
N°603 Hod3	Varování	Pouze úroveň 4: Chybí filtr odlučovače vody digestoře	Odmlžovač a filtr odlučovače vody nejsou ve správné poloze	Restartujte konvektomat. Pokud příčiny přetrvávají, chyba se objeví znovu, zavolejte servis.

Anomálie	Typ anomálie	Popis	Možné příčiny	Činnosti
N°604 hod4 Hod4	Varování	Pouze úroveň 4. Vnitřní elektrická chyba digestoře (CN6). [Ve skutečnosti se nepoužívá. Tato chyba je elektricky přemostěna v řídicí desce digestoře].		
N°605 hod5	Varování	Pouze úroveň 4: Světlo digestoře 1 chybí nebo nefunguje	UVC světlo digestoře 1 anebo 2 chybí nebo nefunguje	Restartujte konvektomat. Pokud příčiny přetrvávají, chyba se objeví znovu, zavolejte servis.
N°606 hod6	Varování	Pouze úroveň 4. Světlo digestoře 2 chybí nebo nefunguje.	UVC světlo digestoře 3 anebo 4 chybí nebo nefunguje	Restartujte konvektomat. Pokud příčiny přetrvávají, chyba se objeví znovu, zavolejte servis.
N°607 hod7	Varování	Pouze úroveň 4. Překročeny limity senzoru ozónu 1 digestoře [Pouze předpoklad. Senzor ozónu se momentálně nepoužívá].		
N°608 hod8	Varování	Pouze úroveň 4. Překročeny limity senzoru ozónu 2 digestoře [Pouze předpoklad. Senzor ozónu se momentálně nepoužívá].		
°609 hod9	Zablokuje konvektomat	Ztráta připojení digestoře	Spustí se, když ACU nehlásí chybu komunikace s digestoří.	
N°610 HodU	Zastaví konvektomat	Není možné spustit cyklus vaření ani čištění pokud k tomu dojde během cyklu vaření, bude přerušeno pokud k tomu dojde během cyklu čištění, bude pozastaven, dokud se alarm nevymaže	Viz servisní příručka digestoře.	Zkontrolujte, zda je digestoř napájena
N°620 UPrb	Blokovaný cyklus, pokud je použita USB sonda	USB sonda teploty potravin chybí nebo je odstraněna během vaření	USB sonda teploty potravin není správně zapojena	Restartujte konvektomat. Zkontrolujte, zda je sonda správně zasunuta do USB zdičky. Pokud příčiny přetrvávají, chyba se objeví znovu, zavolejte servis.
N°1001	Zastavení spotřebiče		Pečicí prostor je znečištěný, je nastavena příliš nízká hodnota parametru COT.	Spustte cyklus chlazení, pokud není možné otevřít dveře a nechat konvektomat vychladnout. Vyčistěte pečicí prostor konvektomatu. Po poklesu teploty je možné spustit nový cyklus vaření. Pokud problém přetrvává, volejte servis.

H.3 Problémy s připojením trouby (v závislosti na verzi SW)

Pokud trouba nemůže navázat vzdálené připojení k internetu, na displeji se zobrazí různé ikony indikující problém s připojením. Významy ikon, viz níže:

Chyby připojení



Trouba není připojena k připojovacímu modulu



Není připojeno k rozbočovači LAN (připojeno k modulu NIU PROE nebo IoT, ale nikoli k rozbočovači)



Není připojeno k rozbočovači Wifi (připojeno k modulu připojení).



Připojeno přes LAN k rozbočovači, ale nikoli ke cloudu.



Připojeno přes Wifi k rozbočovači, ale nikoli ke cloudu.

I DALŠÍ INFORMACE

I.1 Ergonomické funkce

I.1.1 Certifikace

Ergonomické vlastnosti vašeho spotřebiče, které mohou ovlivnit vaši fyzickou a kognitivní interakci se spotřebičem, byly vyhodnoceny a certifikovány.

Spotřebič s ergonomickými vlastnostmi musí ve skutečnosti splňovat specifické ergonomické požadavky, které patří do tří různých oblastí: Polytechnická, biomedicínská a psychosociální (použitelnost a spokojenost).

Pro každou z těchto oblastí byly provedeny specifické testy s reálnými uživateli. Výrobek je proto v souladu s ergonomickými kritérii přijatelnosti požadovanými platnými normami.

I.1.2 Obecná doporučení

Trouba nebo šokový zchlazovač, který používáte, je specificky studován a testován, aby se minimalizovaly jakékoli fyzické problémy spojené s interakcí s tímto produktem.

Nakládání a vykládání podnosů a interakce s produktem mohou vést k nepřírozeným postojům těla a manipulaci s těžkými hmotnostmi – charakteristiky vaší každodenní činnosti, které jsme se snažili zmírnit.

V každém případě bychom rádi navrhli několik provozních postupů:

- Manipulujte s podnosem vyváženě a snažte se při nakládání/vykládání neohýbat záda.
- Pokud je to možné, ohýbejte nohy a nepředklánějte se dopředu při umísťování podnosů do spodních poloh a při dosahování na níže umístěné nástroje či předměty.
- Pokud je to možné, zkuste umístit podnosy do komory s ohledem na jejich hmotnost, jak je navrženo na obrázcích níže.
- Pokud je to možné, vozík držáku podnosu tlačte a táhněte, aby se zmenšily vzdálenosti.
- Držte se v takové vzdálenosti od displeje, abyste správně porozuměli informacím zobrazeným na displeji nebo mohli sledovat objekt v komoře, aby se co nejvíce zkrátil čas strávený v poloze s očima nahoru (ohýbání krku).

Navrhované přemísťování podnosů podle jejich hmotnosti

Pokuste se umístit podnosy do komor s ohledem na jejich hmotnost, jak je navrženo na obrázcích níže.

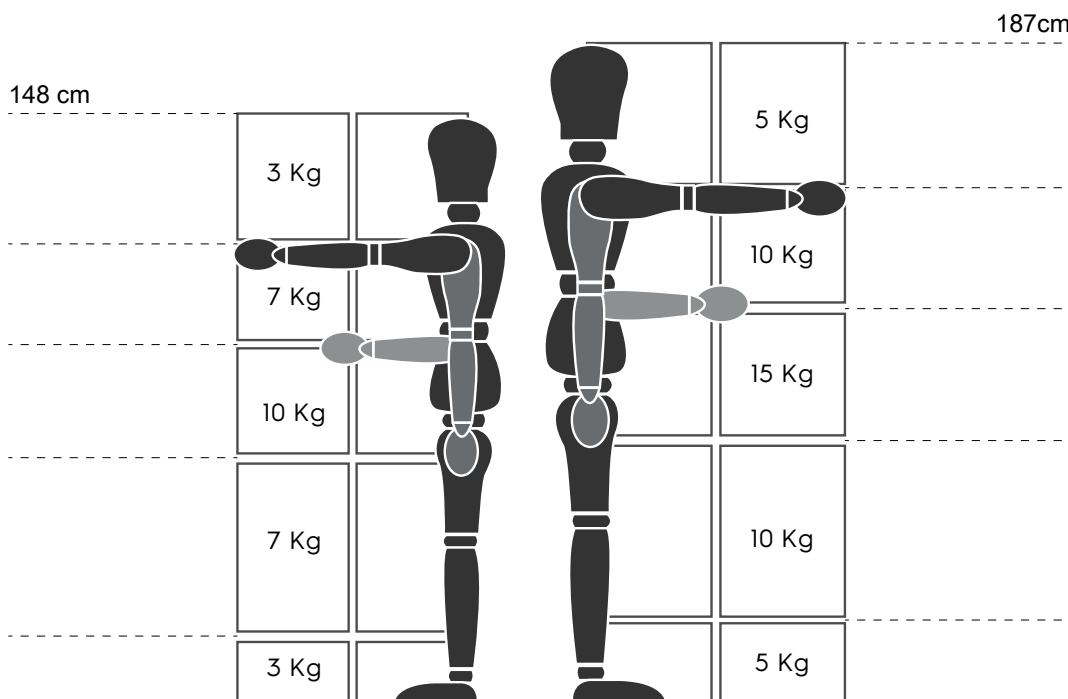

Maximální doporučená hmotnost – „Předpisy pro ruční manipulaci v provozu“ – Předpisy pro zdraví a bezpečnost (HSE, UK, 2016)

Níže je uvedeno několik příkladů běžných instalací a maximální doporučené hmotnosti pro podnosy

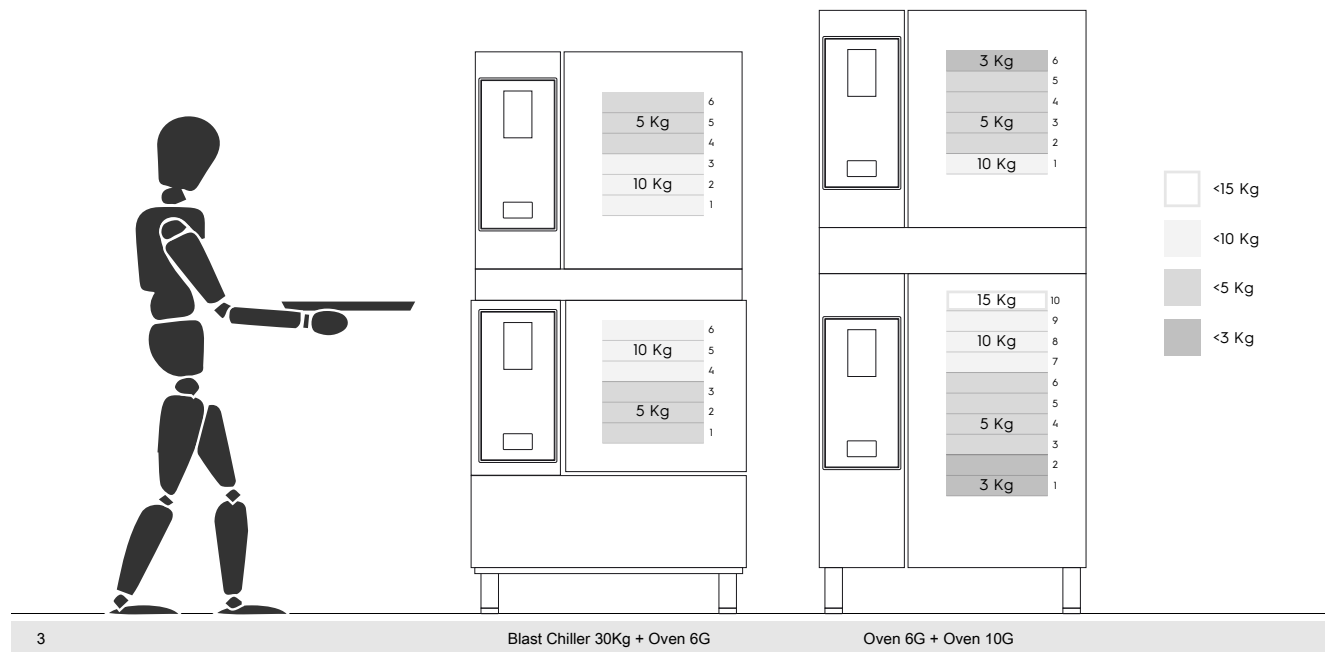
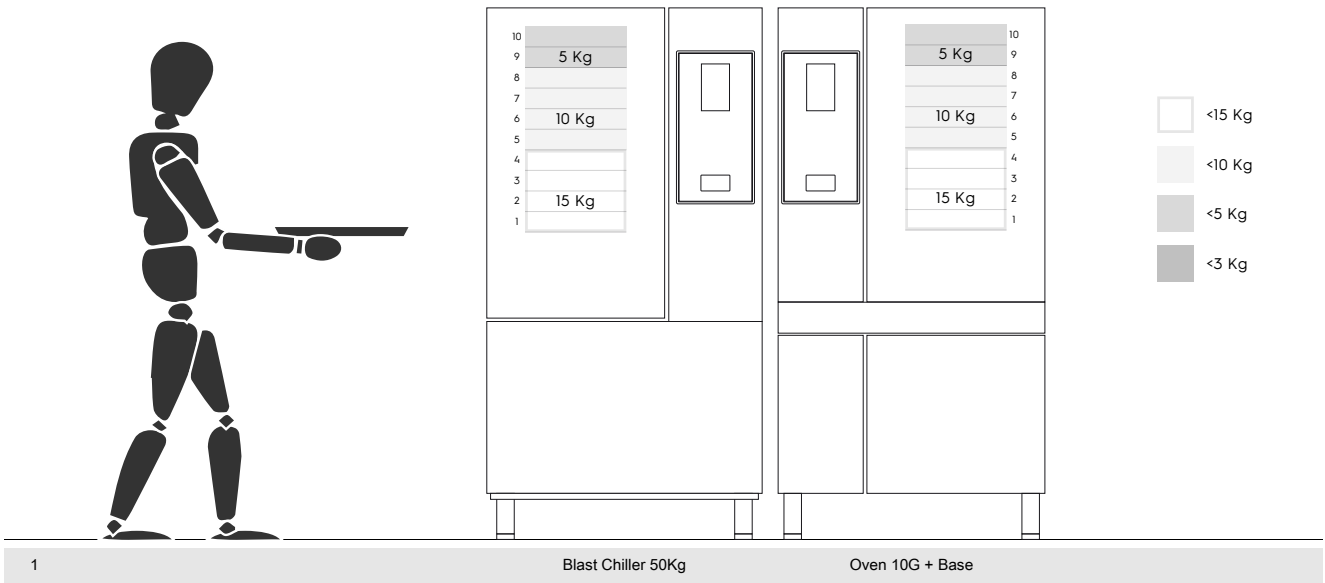

I.1.2.1 Doporučení pro příslušenství

- Pro instalaci 180kg systému šokového zchlazovače je navržena predispozice izolované podlahy, aby se zabránilo nadměrnému namáhání obsluhy, která používá stojan Mobile GastroNorm.
- Pro nástěnnou montáž 10GN se doporučuje použít příslušenství stojanu ne vyšší než 700 mm pro zlepšení jednoduchosti nakládání.
- U stohovací instalace 6GN + 6GN se doporučuje použít nastavitelné patky 230–290 mm (kód 922745) a nastavit je na maximální výšku 290 mm, aby se usnadnilo nakládání.
- V konfiguraci 6GN + 6GN na příslušenství stojanu se na horní úroveň doporučuje nakládat podnosy o hmotnosti nižší než 3 kg.

CE