

# Myčka sklenic a šálků pro bary



---

CS Provozní příručka



59566U800- 2021.02

## Předmluva



Návod k instalaci, použití a údržbě (dále jen příručka) poskytuje uživateli informace potřebné pro správné a bezpečné používání sporáku (nebo "zařízení").

Následující text nesmí být považován za dlouhý a náročný seznam varování, ale spíše za soubor pokynů vhodných pro zlepšení výkonu zařízení v každém ohledu a především jako rady k prevenci zranění osob a zvířat a poškození majetku v důsledku nesprávných provozních postupů.

Všechny osoby zabývající se dopravou, instalací, uváděním do provozu, používáním a údržbou, opravami a demontáží zařízení se musí před provedením různých postupů pečlivě seznámit s touto příručkou, aby se předešlo chybným a nevhodným činnostem, které by mohly ohrozit celistvost zařízení nebo lidské zdraví. Ujistěte se, že pravidelně informujete uživatele o bezpečnostních předpisech. Dále je důležité školit a poskytovat nové informace pracovníkům pověřeným provozem zařízení na jeho používáním a údržbou.

Příručka musí být obsluze k dispozici a musí se pečlivě uchovávat na místě použití zařízení, aby byla vždy po ruce v případě pochybností, nebo kdykoli je to nutné.

Pokud si po přečtení této příručky stále nejste jisti správným používáním zařízení, neváhejte kontaktovat výrobce nebo autorizované servisní středisko, abyste získali rychlou a přesnou pomoc pro lepší provoz a maximální účinnost zařízení. Během všech fází používání zařízení vždy dodržujte platné předpisy o bezpečnosti, hygieně práce a ochraně životního prostředí. Je zodpovědností uživatele zajistit, aby bylo zařízení spuštěno a provozováno pouze v optimálních bezpečnostních podmínkách pro pracovníky, zvířata i majetek.



### DŮLEŽITÉ

- Výrobce neodpovídá za postupy prováděné na spotřebiči bez dodržování pokynů uvedených v této příručce.
- Výrobce si vyhrazuje právo změnit spotřebiče uvedené v této příručce bez předchozího upozornění.
- Žádná část této příručky nesmí být reprodukována.
- Tato příručka je k dispozici v digitálním formátu:
  - kontaktujte prodejce nebo oddělení péče o zákazníka;
  - Stáhněte si nejnovější aktualizovanou příručku na webových stránkách.
- Příručka musí být vždy uložena na snadno přístupném místě v blízkosti zařízení. Obsluha u zařízení a pracovníci údržby musí mít kdykoli možnost ji snadno vyhledat a použít.

# Obsah

A	BEZPEČNOSTNÍ INFORMACE	4
A.1	Obecné informace	4
A.2	Všeobecné bezpečnostní informace	4
A.3	Osobní ochranné prostředky	5
A.4	Připojení vody	5
A.5	Elektrické připojení	5
A.6	Čištění a údržba spotřebiče	6
A.7	Likvidace spotřebiče	6
B	ZÁRUKA	7
B.1	Záruční podmínky a výjimky	7
C	OBECNÉ BEZPEČNOSTNÍ ZÁSADY	7
C.1	Úvod	7
C.2	Mechanické bezpečnostní vybavení, nebezpečí	7
C.3	Ochranné prvky nainstalované na zařízení	7
C.3.1	Kryty	7
C.3.2	Bezpečnostní zařízení	7
C.4	Bezpečnostní štítky umístěné na zařízení nebo v jeho blízkosti	8
C.5	Návod k použití a údržbě	8
C.6	Předvídatelné nesprávné použití	8
C.7	Konec používání	8
C.8	Zbytková rizika	8
D	OBECNÉ INFORMACE	9
D.1	Úvod	9
D.2	Definice	9
D.3	Identifikační údaje zařízení a výrobce	9
D.4	Jak identifikovat technické údaje	10
D.4.1	Vysvětlení továrního popisu	10
D.5	Vysvětlení štítku	10
D.6	Odpovědnost	10
D.7	Copyright	10
D.8	Uchování příručky	10
D.9	Příjemci příručky	11
E	NORMÁLNÍ POUŽÍVÁNÍ	11
E.1	Správné používání	11
E.2	Vlastnosti pracovníků umožňující obsluhu u zařízení	11
E.3	Vlastnosti personálu vyškoleného pro běžné používání zařízení	11
E.4	Obsluha vyškolená pro běžné používání zařízení	11
F	TECHNICKÉ ÚDAJE	11
F.1	Hlavní technické parametry	11
G	POPIS VÝROBKU	12
G.1	Všeobecný popis	12
G.2	Popis zařízení	12
H	POPIS OVLÁDACÍHO PANELU	12
H.1	Popis ovládacího panelu	12
I	POUŽITÍ	13
I.1	Zahájení mytí	13
I.2	Vkládání nádobí do košů	13
I.3	Typ stojanu a vkládání	14
I.4	Použití	14
I.5	Mycí cykly	14
J	DENNÍ ČIŠTĚNÍ	14
J.1	Čištění zařízení	14
J.2	Konec provozu	15
K	ÚDRŽBA	15
K.1	Intervaly údržby	15
K.1.1	Preventivní údržba	15
K.2	Frekvence údržby	15
K.3	Bezpečnostní opatření v případě dlouhodobé odstávky	16
K.4	Likvidace spotřebiče	16
L	ODSTRANĚNÍ PORUCHY	17
L.1	Obecné odstraňování problémů	17

## A BEZPEČNOSTNÍ INFORMACE

### A.1 Obecné informace

K zajištění bezpečného používání zařízení a správného porozumění příručce je třeba znát termíny a typografické značky použité v dokumentaci. Následující symboly se v příručce používají k označení a určení různých typů nebezpečí:



#### **VAROVÁNÍ**

Nebezpečí pro zdraví a bezpečnost pracovníků.



#### **VAROVÁNÍ**

Nebezpečí úrazu elektrickým proudem - nebezpečné napětí.



#### **UPOZORNĚNÍ**

Nebezpečí poškození zařízení nebo výrobku.



#### **DŮLEŽITÉ**

Důležité pokyny nebo informace o produktu.



Ekvipotencialita



Před použitím spotřebiče si pozorně přečtete pokyny.







Objasnění a vysvětlení

### A.2 Všeobecné bezpečnostní informace

- Tento spotřebič nesmí používat osoby ani děti s jakoukoli fyzickou, smyslovou nebo duševní vadou, nebo bez patřičných zkušeností a znalostí, pokud je nesledují osoby odpovědné za jejich bezpečnost.
  - Nedovolte dětem, aby si hrály se spotřebičem.
  - Všechny obaly a mycí prostředky uschovejte z dosahu dětí.
  - Děti nesmějí spotřebič čistit ani provádět jeho údržbu bez dohledu dospělých.
- Vhodné osobní ochranné prostředky viz kapitola "A.3 Osobní ochranné prostředky".
- Několik obrázků v příručce zobrazuje zařízení nebo jeho části bez ochranných krytů nebo s odstraněnými ochrannými kryty. Toto zobrazení slouží pouze pro vysvětlující účely. Zařízení nepoužívejte bez krytu nebo s deaktivovanými ochrannými zařízeními.
- Neodstraňujte, neopravujte ani nemažte značky a štítky na zařízení týkající se bezpečnosti, nebezpečí a pokynů.
- Neodstraňujte, neopravujte ani nemažte štítky na zařízení.
- Neodstraňujte ani nepoškozujte žádné bezpečnostní prvky zařízení.
- Do pracovního prostoru nesmí vstoupit neoprávněný personál.
- Odstraňte z pracovního prostoru jakékoli hořlavé produkty nebo předměty.

### A.3 Osobní ochranné prostředky

Souhrnná tabulka osobních ochranných prostředků (OOP), které mají být použity v různých fázích životnosti zařízení.

Fáze	Ochranný oděv 	Pracovní boty 	Rukavice 	Brýle 	Bezpečnostní přilba 
Doprava	—	●	○	—	○
Manipulace	●	●	○	—	—
Vybalení	○	●	○	—	—
Instalace	○	●	● <sup>1</sup>	—	—
Normální používání	●	●	● <sup>2</sup>	○	—
Nastavení	○	●	—	—	—
Rutinní čištění	○	●	● <sup>1-3</sup>	○	—
Mimořádné čištění	○	●	● <sup>1-3</sup>	○	—
Údržba	○	●	○	—	—
Demontáž	○	●	○	○	—
Likvidace	○	●	○	○	—
<b>Popis:</b>					
●	<b>OOP NUTNÉ</b>				
○	<b>OOP K DISPOZICI NEBO K POUŽITÍ DLE POTŘEBY</b>				
—	<b>OOP NEPOŽADOVÁNY</b>				

1. Během těchto operací musí mít pracovníci nasazené rukavice odolné proti pořezání. Nepoužívání osobních ochranných prostředků pracovníky obsluhy, odborným personálem nebo uživateli může způsobit vystavení chemickému riziku a možnému poškození zdraví (v závislosti na modelu).
2. Během normálního používání musí být rukavice tepelně odolné a vhodné pro kontakt s vodou a použitými látkami (viz bezpečnostní list látek použitých pro informace o požadovaném OOP). Nepoužívání osobních ochranných prostředků obsluhou, odborným personálem nebo uživateli může způsobit vystavení chemickému riziku a možnému poškození zdraví (v závislosti na modelu).
3. Během těchto činností musí osoba manipulující se zařízením nosit rukavice vhodné pro kontakt s používanými chemickými látkami (viz bezpečnostní seznam použitých látek pro informace o požadovaných OOP). Nepoužíváním osobních ochranných prostředků se pracovníci obsluhy, odborný personál nebo uživatelé mohou vystavit chemickému nebezpečí a možnému poškození zdraví (v závislosti na modelu).

### A.4 Připojení vody

- Provozní tlak vody (minimální a maximální) musí být mezi:
  - 1.8 bar [180 kPa] a 3 bar [300 kPa];
- zkontrolujte, zda během prvního použití zařízení a po něm nedošlo k viditelnému úniku vody.

### A.5 Elektrické připojení

- Práce na elektrických systémech smí provádět pouze odborný personál.

- Pokud je napájecí kabel poškozený, musí ho vyměnit servis péče o zákazníky, nebo v každém případě kvalifikovaná osoba, jinak by mohlo dojít k úrazu.

## **A.6 Čištění a údržba spotřebiče**

- Viz “A.3 Osobní ochranné prostředky“ pro vhodné osobní ochranné prostředky.
- Než začnete s údržbou, uveďte zařízení do bezpečného nastavení. Odpojte zařízení od napájecího zdroje a opatrně odpojte napájecí kabel, pokud je k dispozici.
- V závislosti na modelu a typu elektrického připojení musí obsluha během údržby umístit kabel a zástrčku na viditelné místo.
- Nedotýkejte se zařízení vlhkýma rukama nebo nohama, nebo jste-li bosí.
- Neodstraňujte ochranné kryty.
- Při práci na zařízeních ve výšce používejte žebřík s vhodným zabezpečením.
- Dodržujte požadavky na různé běžné a mimořádné postupy údržby. Nedodržení pokynů může znamenat riziko pro personál.
- Mimořádnou údržbu, kontrolu a opravy smí provádět pouze odborný personál nebo servisní středisko s příslušným osobním ochranným vybavením (bezpečnostní obuv a rukavice), náradím a pomocnými prostředky.

### **Běžná údržba**

- Nečistěte spotřebič proudy vody.
- Kontakt s chemickými látkami (např. mycí prostředek, leštidlo, odstraňovač vodního kamene) bez dodržení vhodných bezpečnostních opatření (např. osobní ochranné prostředky) může znamenat vystavení chemickému riziku a možné poškození zdraví. Vždy se proto řiďte bezpečnostními listy a štítky na použitých produktech.

### **Oprava a mimořádná údržba**

- Opravy a mimořádnou údržbu musí provádět specializovaní autorizovaní pracovníci. Výrobce neodpovídá za případné poruchy nebo poškození způsobené zásahem technika neoprávněného výrobcem a původní záruka výrobce bude zrušena.

## **A.7 Likvidace spotřebiče**

- Práce na elektrických zařízeních smí provádět pouze odborný personál s odpojeným napájecím zdrojem.
- Demontáž smí provádět pouze specializovaný personál.
- Znehodnoťte spotřebič odstraněním elektrického napájecího kabelu a odstraňte police a dveře, aby se nikdo nemohl zavřít uvnitř.
- Viz “A.3 Osobní ochranné prostředky“ pro vhodné osobní ochranné prostředky.
- Při sešrotování zařízení se musí zničit také “CE“ značení, tato příručka a další dokumenty týkající se spotřebiče.



### **DŮLEŽITÉ**

Tyto pokyny pečlivě uschovejte pro další obsluhu.

## B ZÁRUKA

### B.1 Záruční podmínky a výjimky

Pokud nákup tohoto produktu zahrnuje záruční krytí, poskytuje se záruka v souladu s místními předpisy a podle toho, jak je produkt instalován a používán pro účely, jak byly navrženy, a jak je popsáno v příslušné dokumentaci k zařízení.

Záruka bude platit v případě, že zákazník použil pouze originální náhradní díly a provedl údržbu v souladu s uživatelskou příručkou společnosti Electrolux Professional a dokumentací o údržbě poskytnutou v papírové nebo elektronické podobě.

Společnost Electrolux Professional důrazně doporučuje používat čisticí a oplachovací prostředky a prostředky pro odstraňování vodního kamene schválené společností Electrolux Professional, jež jsou zárukou nejlepších výsledků a dlouhodobého zachování výkonu produktu.

Záruka společnosti Electrolux Professional se nevztahuje na:

- náklady za servisní cesty za účelem doručení a vyzvednutí produktu;
- instalaci;
- školení o způsobu použití/provozu;
- výměnu (a/nebo dodávku) opotřebitelných dílů, pokud nejsou důsledkem vad materiálu nebo zpracování hlášených do jednoho (1) týdne od poruchy;
- opravu vnějšího zapojení;
- řešení neoprávněných oprav a jakékoli škody, selhání a neúčinnosti způsobené a/nebo vyplývající z následujících jevů:
  - nedostatečná a/nebo nestandardní kapacita elektrických systémů (proud/napětí/frekvence, včetně špiček a/nebo výpadků);
  - nedostatečný nebo přerušovaný přívod vody, páry, vzduchu, plynu (včetně nečistot a/nebo jiných, které nesplňují technické požadavky pro každé zařízení);

- instalátorské díly, součásti nebo spotřební čisticí prostředky, které nejsou schváleny výrobcem;
- nedbalost, špatné použití, zneužití a/nebo nedodržení pokynů pro použití a péči podrobně uvedených v příslušné dokumentaci zařízení;
- nesprávná nebo špatná instalace, oprava, údržba (včetně neoprávněných manipulací, úprav a oprav prováděných třetími stranami, které nejsou schválenými třetími stranami) a modifikace bezpečnostních systémů;
- Použití neoriginálních součástí (např. spotřebního materiálu, opotřebených nebo náhradních dílů);
- podmínky prostředí vyvolávající tepelné (např. přehřátí/zamrznutí) nebo chemické (např. koroze/oxidace) namáhání;
- cizí předměty umístěné do zařízení nebo připojené k zařízení;
- nehody nebo vyšší moc;
- přeprava a manipulace, včetně škrábanců, promáčknutí, štěpků a/nebo jiného poškození povrchu produktu, pokud takové poškození nevyplývá z vad materiálu nebo zpracování a je nahlášeno do jednoho (1) týdne od dodání, pokud není dohodnuto jinak;
- produkt s původními sériovými čísly, který byly odstraněny, změněny nebo jsou nečitelné;
- výměna žárovek, filtrů nebo jakýchkoli spotřebních dílů;
- jakékoli příslušenství a software, které nebyly schváleny nebo specifikovány společností Electrolux Professional.

Záruka nezahrnuje činnosti plánované údržby (včetně dílů, které jsou pro ni vyžadovány) ani dodávky čisticích prostředků, pokud to není výslovně upraveno místní dohodou, s výhradou místních podmínek.

Na webu Electrolux Professional zkontrolujte seznam center autorizované péče o zákazníky.

## C OBECNÉ BEZPEČNOSTNÍ ZÁSADY

### C.1 Úvod

Zařízení jsou vybavena elektrickými a/nebo mechanickými bezpečnostními zařízeními pro ochranu pracovníků a samotného zařízení.

Uživatel proto nesmí tato zařízení odstraňovat, ani s nimi manipulovat. Výrobce odmítá jakoukoli odpovědnost za škody způsobené poškozením těchto zařízení anebo jejich nepoužitím.

### C.2 Mechanické bezpečnostní vybavení, nebezpečí

Zařízení nemá ostré hrany ani vyčnívající části. Ochranné kryty pro pohyblivé díly a díly pod napětím jsou připevněny ke skříni pomocí šroubů, aby nemohlo dojít k náhodnému přístupu.

### C.3 Ochranné prvky nainstalované na zařízení

#### C.3.1 Kryty

Kryty na zařízení jsou:

- pevné ochranné kryty (např. kryty, poklopy, boční panely apod.) upevněné na zařízení a/nebo rámu pomocí šroubů nebo rychloupínacích konektorů, které lze odstranit nebo otevřít pouze pomocí nářadí;
- zablokované pohyblivé kryty (dvířka) pro přístup do zařízení;
- přístupová dvířka do elektrického systému zařízení, vyrobená z kloubových panelů otvíratelných pomocí nářadí. Dvířka se nesmí otvírat, když je zařízení připojeno k napájecímu zdroji.

#### C.3.2 Bezpečnostní zařízení

Spotřebič má:



- žlutý/červený hlavní spínač, který funguje jako nouzový spínač;
- blokovací prvky na čelních panelech umožňující přístup do zařízení;
- na stolech pro manipulaci s koši instalované nouzové spínače a zarážky pro případ, kdy koše přejedou.





#### DŮLEŽITÉ

Některé obrázky v příručce zobrazují zařízení nebo jeho části bez ochranných krytů nebo s odstraněnými ochrannými kryty. Toto zobrazení slouží pouze k vysvětlení. Zařízení nikdy nespouštějte bez krytů nebo s deaktivovanými ochrannými zařízeními.

## C.4 Bezpečnostní štítky umístěné na zařízení nebo v jeho blízkosti

Zákaz	Význam
	Neolejujte, nemažte, neopravujte ani neupravujte pohyblivé díly.
	Neodstraňujte ochranná zařízení.
	Nepoužívejte vodu k hašení požárů (na elektrických dílech).

Nebezpečí	Význam
	Nebezpečí rozdrčení rukou
	pozor, horký povrch
	Nebezpečí úrazu elektrickým proudem (na elektrických částech s uvedením napětí).

## C.5 Návod k použití a údržbě

V zařízení hrozí rizika převážně mechanického, tepelného a elektrického charakteru. Pokud to bylo možné, tato rizika byla vyvážena:

- přímo pomocí vhodných konstrukčních řešení;
- nepřímo pomocí krytů, ochranných a bezpečnostních zařízení.

Jakékoli anomální situace jsou signalizovány na displeji ovládacího panelu.

Během údržby nicméně hrozí některá rizika, která nelze odstranit, a musí být vyvážena pomocí zvláštních postupů a bezpečnostních opatření.

Neprovádějte žádné kontroly, čištění, opravy nebo údržbu pohybujících se dílů. Pracovníci musí být o tomto zákazu informováni prostřednictvím jasně viditelných značek.

K zajištění efektivního a správného provozu zařízení musí být pravidelná údržba prováděna podle pokynů uvedených v této příručce.

Pravidelně kontrolujete správné fungování všech bezpečnostních zařízení a izolace elektrických kabelů, které je třeba v případě poškození vyměnit.

## C.6 Předvídatelné nesprávné použití

Nesprávné použití je jiné použití, než je uvedeno v této příručce. Během provozu zařízení nejsou povoleny jiné typy práce nebo činnosti, které jsou považovány za nevhodné, a které mohou obecně představovat rizika pro bezpečnost obsluhy a poškození zařízení. Předvídatelné nesprávné použití je např.:

- zanedbání údržby zařízení, čištění a pravidelných kontrol;
- konstrukční změny nebo úpravy provozní logiky;
- manipulace s ochrannými kryty nebo bezpečnostními zařízeními;
- nepoužívání osobních ochranných prostředků obsluhou, odborným personálem nebo pracovníky údržby;

- nevyužívání vhodného vybavení (např. používání nevhodného vybavení nebo žebříků);
- uchovávání hořlavých materiálů nebo paliv, nebo prostě materiálů, které nejsou slučitelné s prací nebo nejsou pro ni důležité, v blízkosti zařízení;
- špatná instalace zařízení;
- vkládání předmětů nebo věcí, které nejsou slučitelné s jeho použitím, nebo které mohou poškodit zařízení, způsobit zranění nebo znečistit prostředí, do zařízení;
- lezení po zařízení;
- nedodržení požadavků na správné používání zařízení;
- jiné postupy, která způsobují rizika, která výrobce nemůže odstranit.



## VAROVÁNÍ

Výše popsané činnosti jsou zakázány!

## C.7 Konec používání

Pokud se spotřebič již nepoužívá, znehodnoťte ho odstraněním elektrického napájecího kabelu.

## C.8 Zbytková rizika

U zařízení hrozí několik rizik, která nebyla zcela vyloučena pomocí konstrukce nebo instalací odpovídajících ochranných zařízení. Výrobce však o nich informuje prostřednictvím této příručky a pečlivě uvádí osobní ochranné prostředky, které se kvůli nim mají používat. Ke snížení rizika zajistěte při instalaci zařízení dostatečné prostory. Pro zachování těchto podmínek musí být oblasti kolem zařízení vždy:

- bez překážek (např. žebříky, nářadí, kontejnery, krabice apod.);
- čisté a suché;
- dobře osvětlené.

Zbytková rizika zařízení jsou pro úplnou informovanost zákazníka uvedena níže. Tyto činnosti jsou považovány za nevhodné, a proto přísně zakázané.

Zbytkové riziko	Popis nebezpečné situace
Uklouznutí nebo pád	Pracovník může uklouznout kvůli vodě nebo nečistotám na podlaze.
Zachycení, vtažení nebo drčení	Zachycení nebo vtažení obsluhy nebo jiných osob do pohonu během pracovní fáze zařízení v důsledku nesprávných činností, jako například: <ul style="list-style-type: none"> <li>• vložení paže do zařízení, abyste odstranili zaseknutý koš bez zastavení zařízení pomocí nouzového spínače;</li> <li>• přístup k systému manipulace s košem bez zastavení zařízení pomocí nouzového spínače.</li> </ul> Používání nesprávného oblečení s volnými částmi (např. náhrdelníky, šály, šátky, kravaty apod.) nebo nesvázané dlouhé vlasy, které se mohou zachytit do pohyblivých částí.
Popáleniny/oděry (např. topné články, studená nádoba, desky chladicího okruhu a potrubí)	Pracovník se záměrně nebo neúmyslně dotkne některých součástí uvnitř zařízení bez použití ochranných rukavic.
Bodné rány	Pracovník se záměrně nebo neúmyslně dotkne některých součástí s ostrými hranami při čištění zařízení bez použití ochranných rukavic.



Zbytkové riziko	Popis nebezpečné situace
Popáleniny	Pracovník se záměrně nebo neúmyslně dotkne některých součástí uvnitř zařízení nebo nádobí na výstupu bez použití ochranných rukavic, nebo bez jejich vychladnutí.
Uříznutí horních končetin	Pracovník násilně zavře čelní panely.
Úraz elektrickým proudem	Kontakt s díly pod napětím během údržbářských prací prováděných s napájeným elektrickým panelem.
Pád z výšky	Pracovník zasáhne na zařízení pomocí nevhodných přístupových systémů k horní části (např. žebříky, nebo lezení na zařízení).
Rozdrcení nebo zranění	Specializovaný personál nemusí správně upevnit ovládací panel při přístupu do technického prostoru. Panel se může náhle zavřít.

Zbytkové riziko	Popis nebezpečné situace
Rozdrcení nebo uříznutí	Možné nebezpečí zranění horních končetin při zavírání digestoře.
Převrhnutí nákladu	Při manipulaci se zařízením nebo s jeho obalem při použití nevhodných zdvihacích systémů nebo příslušenství nebo s nevyváženým nákladem.
Chemické	Kontakt s chemickými látkami (např. mycí prostředek, leštadlo, odstraňovač vodního kamene) bez dodržení bezpečnostních opatření. Vždy se proto řiďte bezpečnostními listy a štítky na použitých produktech.



### DŮLEŽITÉ

V případě velké poruchy (např. zkrat, dráty vystupující ze svorkovnice, poruchy motoru, opotřebované opláštění kabelů atd.) musí obsluha okamžitě vypnout zařízení.

## D OBECNÉ INFORMACE

### D.1 Úvod

Níže uvádíme některé informace týkající se zamýšleného použití tohoto zařízení, jeho testování a popisu použitých symbolů (které určují typ varování), definice pojmů použitých v příručce a užitečné informace pro uživatele spotřebiče.

### D.2 Definice



Zde najdete definice všech hlavních termínů této příručky. Před použitím je vhodné si je pečlivě přečíst.

Obsluha	Instalace zařízení, seřízení, použití, údržba, čištění, oprava a zaměstnanci dopravní firmy.
Výrobce	Electrolux Professional SpA nebo jiné servisní středisko autorizované společností Electrolux Professional SpA.
Obsluha pro běžné použití zařízení	Obsluha, která byl informována a vyškolená, pokud jde o úkoly a rizika spojená s běžným používáním zařízení.
Servis péče o zákazníky nebo specializovaný technik	Pracovník instruovaný/vyškolovaný výrobcem, který je schopen na základě odborného a specifického výcviku, zkušeností a znalostí předpisů pro prevenci nehod hodnotit postupy, které mají být prováděny na zařízení, a rozpoznat rizika a předcházet jim. Je odborníkem v mechanické, elektrotechnické a elektro-technické oblasti.
Nebezpečí	Zdroj možného zranění nebo poškození zdraví.
Nebezpečná situace	Každá situace, kdy je obsluha vystavena jednomu nebo více nebezpečím.
Riziko	Kombinace pravděpodobnosti a rizika úrazu nebo poškození zdraví v nebezpečné situaci.
Ochranná zařízení	Bezpečnostní opatření spočívající v použití zvláštních technických prostředků (kryty a bezpečnostní zařízení) za účelem ochrany obsluhy před riziky.
Kryt	Součást zařízení používaná speciálně pro zajištění ochrany pomocí fyzické bariéry.
Bezpečnostní zařízení	Zařízení (jiné než kryt), které odstraňuje nebo snižuje riziko; může být použito samostatně nebo v kombinaci s krytem.
Zákazník	osoba, která zařízení zakoupila a / nebo která jej spravuje a používá (např. společnost, podnikatel, firma).

Zařízení nouzového zastavení	Skupina dílů určených k funkci nouzového zastavení; zařízení je aktivováno jediným úkonem a zabráňuje nebo snižuje zranění osob / / zvířat a poškození zařízení / majetku.
Úraz elektrickým proudem	Náhodný výboj elektrického proudu na lidském těle.

### D.3 Identifikační údaje zařízení a výrobce

Reprodukce označení nebo typového štítku na zařízení je uveden níže:

F.Mod.	_____	Comm. Model:	_____	2017
PNC	_____	Ser.Nr.	_____	
EL	_____	Hz	_____	Max _____ kW
Type ref.	_____	Nominal	_____	kW
		Min	_____	kW
  				
Electrolux Professional spa - Viale Treviso, 15 - 33170 Pordenone (Italy)				

Datový štítek uvádí identifikaci výrobku a technické údaje; níže uvedený význam různých informací, které jsou na něm uvedeny.

F.Mod.	výrobní popis výrobku
Comm.Model	komerční popis
PNC	kód výrobního čísla
Ser.No.	sériové číslo
230V 1N~	napájecí napětí
—	elektrická konvertibilita (v závislosti na modelu)
Hz	frekvence napájecího napětí
Max – kW	max. příkon
Nominal – kW	jmenovitý výkon
IPX4	úroveň ochrany proti prachu a vodě
CE	označení CE
Electrolux Professional SpA Viale Treviso 15 33170 Pordenone Itálie	výrobce

Typový štítek je umístěn na pravé straně spotřebiče.

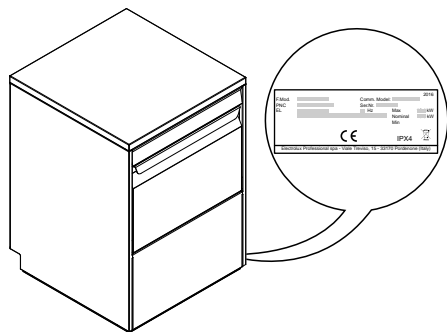

## VAROVÁNÍ

Neodstraňujte, neupravujte ani neničte značení na zařízení.



## DŮLEŽITÉ

Při likvidaci zařízení musí být značení zničeno.



## POZNÁMKA:

Kontaktní informace výrobce naleznete na označení zařízení (např. k objednání náhradních dílů atd.).

## D.4 Jak identifikovat technické údaje

Pro identifikaci technických údajů si přečtete výrobní popis výrobku (F. Mod.) na datovém štítku, identifikujete hlavní údaje stroje a prostudujete si odstavec F **TECHNICKÉ ÚDAJE**.

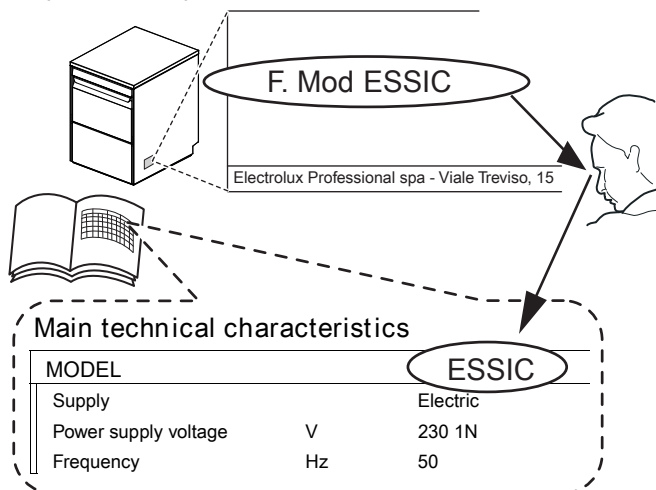

### D.4.1 Vysvětlení továrního popisu

Výrobní popis na datovém štítku má následující význam (některé příklady jsou uvedeny níže):

(1)	(2)	(3)	(4)	(5)	(6)	(7)
E	S	I				
Z	S	I	G			
E	S	I	C	B	P	6

(1) Značka	E = Electrolux, Z = Zanussi, V = Veetsan.
(2) Rozměr	S = Malá verze
(3) Typ izolace	I = Jednoduchá izolace
(4 - 7) Voltelné vybavení	6 = 60 Hz B = Proplachovací pomocné čerpadlo C = Propláchnutí studenou vodou D = Nainstalováno čerpadlo čistícího prostředku P = Nainstalováno vypouštěcí čerpadlo G = Čistící a vypouštěcí čerpadla nainstalována U = Zástrčka UK

## D.5 Vysvětlení štítku

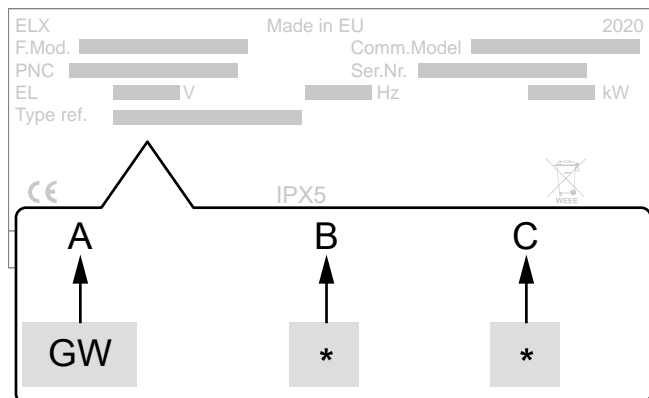

### Vysvětlivky

<b>A</b>	Typ spotřebiče • Myčka na nádobí
<b>B</b>	Typ zástrčky • 0 = bez zástrčky • 1 = zástrčka Shuko (zástrčka typu F) • 2 = zástrčka UK (zástrčka typu G)
<b>C</b>	Typ architektury • 0 = Elektromechanická • 1 = Elektronická

## D.6 Odpovědnost

**Výrobce odmítá jakoukoli odpovědnost za škody a špatné fungování způsobené těmito příčinami:**

- nedodržení pokynů v této příručce;
- opravy, které nejsou prováděny odborným způsobem, a výměny za díly odlišné od dílů uvedených v katalogu náhradních dílů (montáž a použití neoriginálních náhradních dílů a příslušenství může negativně ovlivnit provoz zařízení a zrušit originální záruku výrobce);
- operace prováděné nevyškoleným personálem;
- neoprávněné úpravy nebo postupy;
- chybějící, nedostatečná nebo nesprávná údržba;
- nesprávné použití zařízení;
- nepředvídatelné mimořádné události;
- použití zařízení neinformovanými a/nebo neškolenými pracovníky;
- zanedbání platných ustanovení v zemi použití o bezpečnosti, hygieně a ochraně zdraví na pracovišti.

Výrobce neodpovídá za škody způsobené svévolnými úpravami a přestavbami prováděnými uživatelem nebo zákazníkem.

Zaměstnavatel, správce pracoviště nebo servisní technik odpovídá za zjištění a výběr vhodných a odpovídajících osobních ochranných prostředků, které má nosit obsluha v souladu s předpisy platnými v zemi použití.

Výrobce odmítá jakoukoli odpovědnost za nepřesnosti obsažené v této příručce, pokud se jedná o chyby v tisku nebo překladu.

Jakékoli dodatky k příručce k instalaci, použití a údržbě, kterou zákazník obdrží od výrobce, budou nedílnou součástí příručky, a proto musí být uloženy spolu s příručkou.

## D.7 Copyright

Tato příručka je určena výlučně pro potřeby obsluhy a může být poskytnuta třetím stranám pouze se souhlasem Electrolux Professional AB.

## D.8 Uchovávání příručky

Tuto příručku uchovávejte po celou dobu životnosti zařízení až do jeho likvidace. příručka musí zůstat u zařízení i v případě

jeho přemístění, prodeje, pronájmu, dovoleného použití nebo propůjčení.

## D.9 Příjemci příručky

Tato příručka je určena pro:

- zaměstnavatele uživatelů zařízení a vedoucího pracoviště

- obsahu pro běžné použití zařízení
- specializovaní technici - servisní středisko (viz servisní příručka).

## E NORMÁLNÍ POUŽÍVÁNÍ

### E.1 Správné používání

Naše zařízení jsou navržena a optimalizována s cílem dosáhnout vysokého výkonu i efektivity.

Toto zařízení smí být používáno pouze ke svému výslovně určenému účelu, tj. k mytí nádobí vodou s doporučenými mycími prostředky. Jakékoli jiné použití je nepřijatelné.

### E.2 Vlastnosti pracovníků umožňující obsluhu u zařízení

Zákazník je zodpovědný za vyškolení pracovníků pověřených různými úkoly dle následujících bodů:

- pracovníci si musí přečíst a pochopit tuto příručku;
- musí dostat odpovídající školení a výcvik týkající se jejich povinností, aby je mohli bezpečně vykonávat;
- musí dostat zvláštní výcvik pro správné používání zařízení.

### E.3 Vlastnosti personálu vyškoleného pro běžné používání zařízení

Zákazník musí zajistit, aby byl personál pro běžné používání zařízení dostatečně vyškolený a kvalifikovaný pro plnění daných povinností, a byl schopen zajistit svou vlastní bezpečnost i ochranu jiných osob.

Zákazník musí zajistit, aby jeho zaměstnanci pochopili obdržené pokyny a zejména pokyny týkající se hygieny práce a bezpečnosti při používání zařízení.

### E.4 Obsluha vyškolená pro běžné používání zařízení

Musí mít nejméně:

- znalost technologie a konkrétní zkušenosti s provozem zařízení;
- odpovídající všeobecné základní vzdělání a technické znalosti pro přečtení a porozumění obsahu příručky včetně správné interpretace výkresů, značek a piktogramů;
- dostatečné technické znalosti pro bezpečné plnění svých povinností uvedených v této příručce;
- znalost předpisů o hygieně a bezpečnosti práce.

V případě velké poruchy (např. zkratky, dráty vystupující ze svorkovnice, poruchy motoru, opotřebené opláštění kabelů atd.), musí obsluha pro běžné používání zařízení:

- okamžitě vypnout zařízení otočením hlavního vypínače do polohy "O" nebo použít hlavní nouzový spínač na zařízení;
- zavřít přívod vody do zařízení vypnutím vody.

## F TECHNICKÉ ÚDAJE

### F.1 Hlavní technické parametry

Model		ESI ZSI	ESIG	ESIGU VSIG ZSIG	ESICBP6
Napájecí napětí:		230V 1N~	230V 1N~	230V 1N~	220 - 230V 1N~
Konvertibilní na:		-	-	-	-
Frekvence	Hz	50	50	50	60
Max. příkon	kW	3,3	3,3	2,3	3,3
Topná tělesa bojleru	kW	3	3	2	3
Topné články nádrže	kW	0,8	0,8	0,8	0,8
Tlak přívodu vody	bar [kPa]	1.8 bar [180 kPa] 3 bar [300 kPa]	1.8 bar [180 kPa] 3 bar [300 kPa]	1.8 bar [180 kPa] 3 bar [300 kPa]	1.8 bar [180 kPa] 3 bar [300 kPa]
Teplota přívodu vody	°C [°F]	10 - 55 [50 - 131]	10 - 55 [50 - 131]	10 - 55 [50 - 131]	10 - 55 [50 - 131]
Tvrdość přívodu vody	°f/d/°e	max. 14/8/10	max. 14/8/10	max. 14/8/10	max. 14/8/10
Elektrická vodivost vody	µS/cm	< 400	< 400	< 400	< 400
Koncentrace chloridů ve vodě	ppm	< 20	< 20	< 20	< 20
Spotřeba vody v cyklu proplachování teplou vodou	l	2,3	2,3	2,3	2,3
Spotřeba vody v cyklu proplachování studenou vodou	l	-	-	-	2
Kapacita bojleru	l	5	5	5	5
Objem nádrže	l	6	6	6	6

Model		ESI ZSI	ESIG	ESIGU VSIG ZSIG	ESICBP6
Standardní doba cyklu s přívodem vody při 50 °C.	sek	120	120	120	60
Povolená úroveň hluku Leq <sup>1</sup>	dB (A)	LpA: 59,6 dB - KpA: 1.5dB			
Úroveň ochrany		IPX4			
Napájecí kabel		H07RN-F			

1. Hodnoty emisí hluku byly získány podle EN ISO 11204.

## G POPIS VÝROBKU

### G.1 Všeobecný popis

Přístroj je vhodný pro mytí sklenic, šálek, příborů.

Za žádných okolností nesmí být zařízení používáno pro jiná použití nebo způsoby, které nejsou v této příručce uvedeny.

Toto zařízení bylo vytvořeno s cílem zajistit lepší pracovní prostředí a efektivitu nákladů.

Tyto spotřebiče se používají v restauracích, kavárnách, varných centrech a velkých institucích. Speciální koše na nádobí, které mohou být vybaveny různými vložkami, nabízejí praktické a snadné použití při dosažení vynikajících výsledků mytí.

Elektronický systém umožňuje úplnou kontrolu nad mycím procesem. Ovládací panel je vybaven také displejem, který zobrazuje provozní parametry a signalizuje veškeré poruchy.

1	Dveře
2	Ovládací panel
3	Horní oplachovací rameno
4	Horní mycí rameno
5	Dolní mycí rameno
6	Dolní oplachovací rameno
7	Ploché filtry
8	Přepad
9	Filtr mycí nádrže
10	Nastavitelné nohy
11	Dávkovač leštidla

### G.2 Popis zařízení

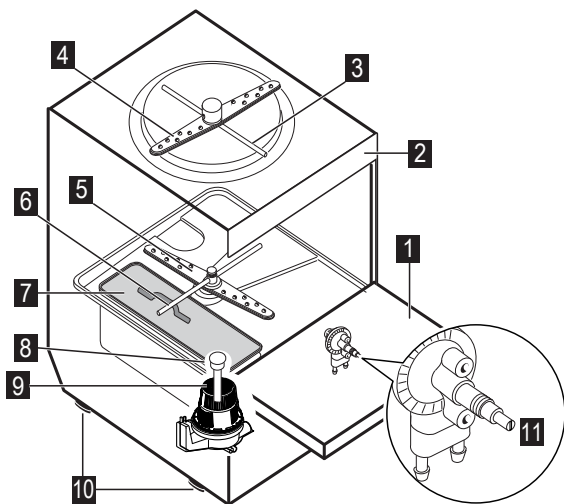

## H POPIS OVLÁDACÍHO PANELU

### H.1 Popis ovládacího panelu

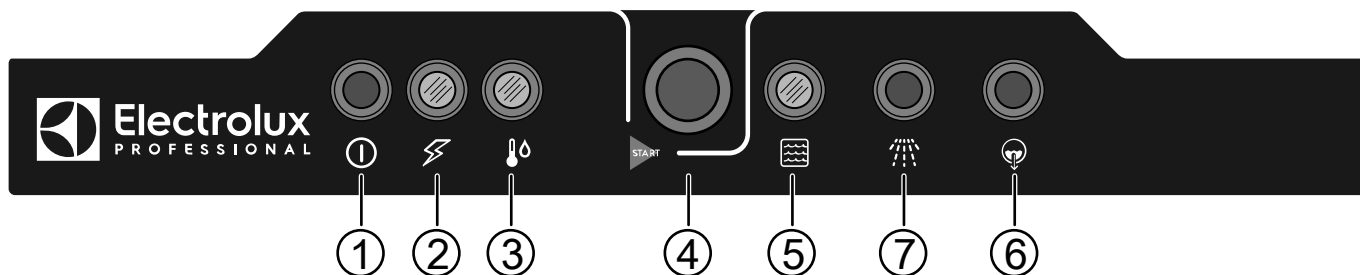

# ZANUSSI

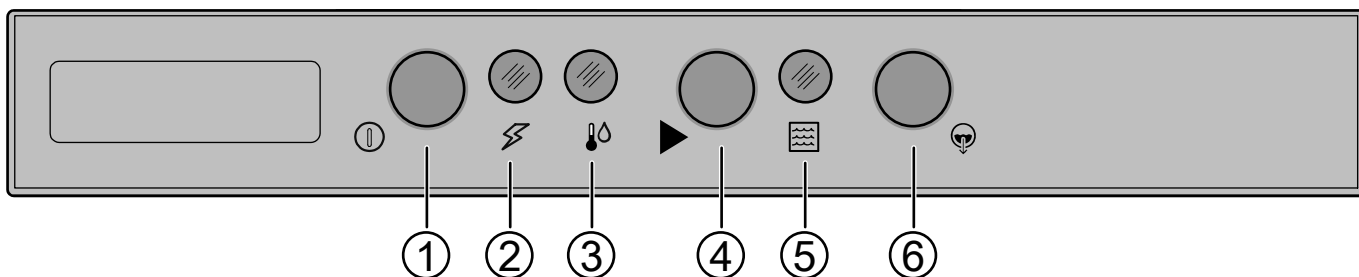
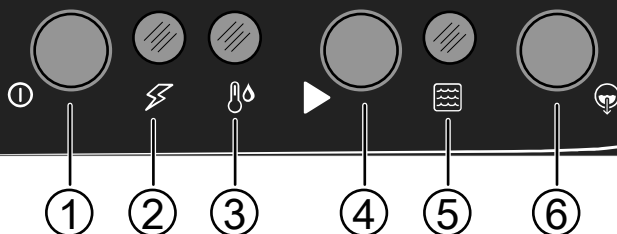

- |   |   |
|---|---|
| 1 | <b>Tlačítko ZAP/VYP</b><br>Stisknutím tohoto tlačítka aktivujete zařízení. Dalším stisknutím ho deaktivujete.             |
| 2 | <b>Kontrolka ZAP</b><br>Když je zařízení zapnuté, tato kontrolka svítí.   |
| 3 | <b>Ukazatel teploty vody.</b><br>Když voda v nádrži a bojleru dosáhne provozní teploty, tato kontrolka se rozsvítí.       |
| 4 | <b>Tlačítko START</b><br>Toto tlačítko spustí mycí cyklus. Tento cyklus se doporučuje pro mytí normálně špinavého nádobí. |

- |   |  |
|---|--|
| 5 | <b>Kontrolka mycího cyklu.</b><br>Tato kontrolka svítí, když spustíte mycí cyklus. Po dokončení mycího cyklu se vypne.   |
| 6 | <b>Tlačítko Vypouštění</b><br>Stisknutím tohoto tlačítka vypustíte vodu z mycí nádrže. Po výběru cyklu se rozsvítí kontrolka tlačítka. Tato možnost je k dispozici pouze u modelů s vypouštěcím čerpadlem. |
| 7 | <b>Tlačítko Studený oplach</b> (k dispozici v závislosti na modelu).<br>Stisknutím tohoto tlačítka aktivujete studený oplach na konci mycího cyklu. Tato možnost se doporučuje pro sklenice.               |

## I POUŽITÍ

### I.1 Zahájení mytí

**i** **POZNÁMKA:**  
Proveďte několik cyklů bez nádobí, abyste vypláchnuli veškeré průmyslové mazivo, které zůstalo v nádrži a potrubí.

- Otevřete kohoutek přívodu vody.
- Zapněte ze sítě.
- Otevřete dveře a zkontrolujte, zda jsou všechny součásti nádrže ve správné poloze.
- Zavřete dveře a stiskněte tlačítko ZAP/VYP.

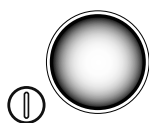

- Rozsvítí se kontrolka tlačítka Zap/Vyp, což značí, že je myčka nádobí napájena a že se přivádí a ohřívá voda.



- Jakmile se rozsvítí tato kontrolka, je fáze plnění a ohřevu dokončena:



### I.2 Vkládání nádobí do košů

Spotřebič je vhodný k mytí nádobí, sklenic, šálků, příborů, nádob a nádrží z plastů a/nebo oceli používaných k přípravě, vaření a servírování; stejně jako pro širokou škálu keramických a/nebo kovových kuchyňských potřeb. Doporučuje se

však nemýt zdobené nádobí nebo dávat stříbrné nádobí do kontaktu s jinými kovy.



#### DŮLEŽITÉ

Spotřebič neodstraňuje spálené zbytky jídla z nádobí. Nádobí se spálenými zbytky jídla by mělo být před vložením do myčky nádobí mechanicky/chemicky očištěno. Před vložením košů do zařízení vyčistěte nádobí od všech zbytků jídla a opláchněte je studenou nebo teplou vodou (při max. teplotě 35°C [95°F], pomocí ručního postříkovacího předmytí).

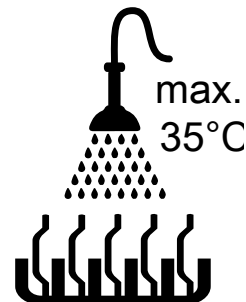

#### UPOZORNĚNÍ

Pokud nedojde k odstranění zbytků mycího prostředku, který se případně použil při ručním předmytí, může dojít k poruše myčky nádobí a k ohrožení výsledku mytí.



#### DŮLEŽITÉ

Toto zařízení smí být používáno pouze k mytí talířů, nádob atd. (viz výše); nepoužívejte ho k mytí zvířat nebo potravin (např. ovoce, zelenina, maso nebo ryby).

### I.3 Typ stojanu a vkládání

Umístěte šálky a sklenice různých rozměrů vzhůru nohama do dodaného koše, a to i pomocí speciální nádoby na přístroje.

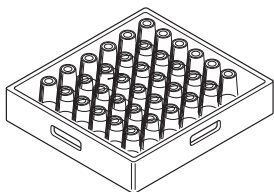

#### POZNÁMKA:

Koš na mytí nádobí, které mají nestandardní tvary a rozměry jsou k dispozici na vyžádání.

### I.4 Použití



#### DŮLEŽITÉ

- Aby byla zaručena dezinfekce nádobí, umyjte nejméně 3 prázdné koše při nejnižší rychlosti. To umožní, aby všechny části zařízení dosáhly pracovní teploty. Pokud spotřebič stojí, nebo jsou dveře otevřené po delší dobu, postup opakujte.
- Během běžného denního provozu měňte vodu v nádrži alespoň dvakrát denně.

Plnicí a ohřívací fáze skončila, když se na displeji rozsvítí ukazatel teploty vody.

Zařízení je připraveno k použití.

- Otevřete dveře.
- Pouze u modelu bez dávkovače mycího prostředku - nalijte do nádrže požadované množství mycího prostředku.
- Vložte koš obsahující špinavé nádobí. Zavřete dveře a stiskněte tlačítko START, rozsvítí se kontrolka mycího cyklu a spustí se mycí cyklus.
- Chcete-li zastavit mycí cyklus, jednoduše otevřete dveře.
- Chcete-li pokračovat v mycím cyklu, zavřete dveře. Cyklus se obnoví od okamžiku, kdy byl přerušen.
- Otevřete dveře a vyjměte rošt obsahující čisté nádobí.



#### UPOZORNĚNÍ

Použití "pěnivých/mycích prostředků určených" pro myčky, nebo obecně mycích prostředků použitých jinak, než předepsal výrobce, může způsobit poškození myčky nádobí a ohrozit výsledky mytí.

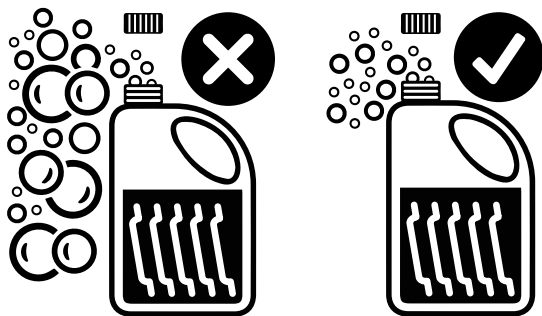

#### POZNÁMKA:

Chcete-li dosáhnout vynikající účinnosti mytí, používejte mycí prostředek, prostředek na oplachování a odvápnovací prostředek doporučený společností Electrolux Professional. Na webových stránkách společnosti Electrolux Professional otevřete "Příslušenství a spotřební materiál" a přejděte na kartu zařízení pro mytí nádobí a objednejte si nejvhodnější mycí prostředky a příslušenství.

### I.5 Mycí cykly

Mycí cyklus zahrnuje jedno mytí horkou vodou a čisticím prostředkem (min. 55 °C [131 °F]) a jedno oplachování horkou vodou a leštidlem (min. 82 °C [180 °F]).

#### Tabulka časů: Standardní doba cyklu s přívodní vodou při 50 °C [122 °F]

Model	
ESI - ZSI - ESIG - ESIGU - ZSIG - VSIG - ESICBP6	120 s



#### POZNÁMKA:

Standardní doba cyklu se může lišit v případě, že se teplota vstupní vody a/nebo topná tělesa kotle liší od výše uvedeného.

Zařízení prodlužuje dobu cyklu, pokud voda v kotli nedosáhla minimální teploty pro správné opláchnutí.

Doby cyklu a teplotu lze přizpůsobit (např. prodloužení doby a teploty oplachování). Doby cyklu by měl nastavit pouze specializovaný personál.

## J DENNÍ ČIŠTĚNÍ



### VAROVÁNÍ

Viz "Bezpečnostní informace".

#### J.1 Čištění zařízení

Čištění se musí provádět po každém denním použití. Použijte horkou vodu, v případě potřeby neutrální čisticí prostředek/čistič a měkký kartáč nebo houbu. Pokud použijete jiný typ mycího prostředku, pečlivě dodržujte pokyny výrobce a

dodržujte bezpečnostní zásady uvedené v informačních listech dodaných s výrobkem nebo látkou.

Doporučujeme zařízení čistit (z vnější strany a v případě potřeby i uvnitř) pomocí produktů, které jsou z více než 90 % biologicky odbouratelné, aby se snížil dopad znečišťujících látek na životní prostředí.



### UPOZORNĚNÍ

K čištění nerezových povrchů nepoužívejte drátěnky nebo podobné prostředky. Nepoužívejte čisticí prostředky obsahující chlór.



### VAROVÁNÍ

Při používání chemikálií dodržujte bezpečnostní pokyny a doporučené dávkování na obalu. Viz kapitola A.3 *Osobní ochranné prostředky* o manipulaci s chemickými výrobky.



## J.2 Konec provozu

- Otevřete dveře a vyjměte rošt obsahující čisté sklenice a šálky.
- Vyjměte plochý filtr "C" a přepad "A".

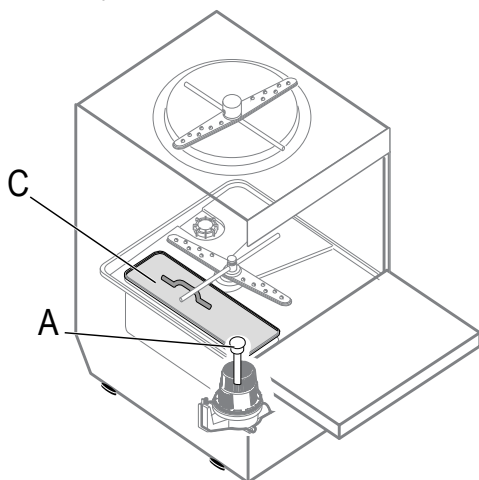

- **Modely bez vypouštěcího čerpadla.**
  - Demontujte pouze přepadové potrubí.
- **Modely s vypouštěcím čerpadlem.**
  - Demontujte přepadové potrubí. Zavřete dveře. Vyberte vypouštěcí cyklus stisknutím tlačítka VYPOUŠTĚNÍ, dokud není mycí nádrž prázdná.
- Vypněte myčku stiskem tlačítka ZAP/VYP.

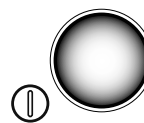

- Vyčistěte nádrž.
  - Odstraňte zbytky ze dna nádrže houbou a omyjte čistou vodou.
 K čištění použijte prostředek na mytí nádobí nebo roztok vody a octa. Nepoužívejte abrazivní čisticí prostředky nebo prostředky, které by mohly poškodit vnitřní součásti. K odstranění usazenin použijte houbičku nebo kartáč s měkkými plastovými štětinami.
- Vypněte napájení před zařízením.
- Zavřete kohoutek přívodu vody.
- Vraťte plochý filtr a přepad.
- Vyšroubujte kruhové matice "H" a odstraňte mycí "3" a oplachovací ramena "4".

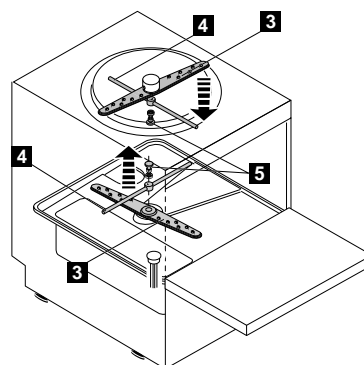

- Pečlivě očistěte všechny součásti proudem vody a neutrálním čisticím prostředkem, případně měkkým kartáčem nebo houbičkou. K čištění otvorů trysek nepoužívejte ostré nástroje, mohli byste je poškodit. V případě vzniku vodního kamene ošetřete jednotku speciálním přípravkem na prevenci vodního kamene podle pokynů k použití přípravku.
- Pomocí měkkého hadříku odstraňte veškeré zbytky na dveřích omytím čistou vodou.
- Po dokončení čištění vyměňte dříve odstraněné díly.

## K ÚDRŽBA

### K.1 Intervaly údržby

Intervaly kontroly a údržby závisejí na skutečných provozních podmínkách zařízení a okolních podmínkách (výskyt prachu, vlhkosti apod.), proto nelze přesně stanovit časové intervaly. V každém případě se doporučuje pečlivá a pravidelná údržba zařízení, aby nedocházelo k přerušení provozu.

#### K.1.1 Preventivní údržba

Preventivní údržba snižuje prostoje a maximalizuje účinnost zařízení.

Servisní středisko může poskytnout poradenství ohledně nejlepšího plánu údržby, který má být zakoupen, na základě intenzity používání a stáří zařízení.

Doporučujeme uzavřít smlouvu o preventivní a plánované údržbě se servisním střediskem.

### K.2 Frekvence údržby

Doporučujeme provádět kontroly s frekvencí uvedenou v následující tabulce, která zajistí stálou účinnost zařízení:

Údržba, prohlídky, kontroly a čištění	Frekvence	Odpovědnost
Běžné čištění • Obecné čištění zařízení a jeho okolí	Denní	Obsluha
Běžné čištění • Každý měsíc odstraňte octem vodní kámen z mycích a oplachovacích trysek.	Měsíčně	Obsluha

Údržba, prohlídky, kontroly a čištění	Frekvence	Odpovědnost
Běžné čištění • Každý měsíc odstraňte vodní kámen odstraňovačem vodního kamene z mycích a oplachovacích trysek.	Měsíčně	Servis
Mechanické ochrany • Zkontrolujte jejich stav a případné deformace, uvolněné nebo odstraněné díly.	Měsíčně	Servis
Ovladače • Zkontrolujte mechanickou část, praskliny nebo deformace, utažení šroubů: Zkontrolujte čitelnost a stav nápisů, samolepek a symbolů a v případě potřeby je obnovte.	Ročně	Servis
Konstrukce zařízení • Odvápňte bojler, vnitřní plochy nádrže a potrubí zařízení.	Ročně	Servis
Konstrukce zařízení • Vnitřní hadice leštidla a peristaltický dávkovač mycího prostředku se musí pravidelně udržovat.	Ročně	Servis
Konstrukce zařízení • Pokud je instalován systém úspory energie, vyčistěte žebrovanou cívku.	Ročně	Servis
Konstrukce zařízení • Utažení hlavních svorníků (šrouby, upevňovací systémy atd.) zařízení	Ročně	Servis
Bezpečnostní štítky • Zkontrolujte čitelnost a stav bezpečnostních upozornění.	Ročně	Servis
Elektrický ovládací panel • Zkontrolujte elektrické součásti instalované uvnitř elektrického ovládacího panelu. Zkontrolujte zapojení mezi elektrickým panelem a díly zařízení.	Ročně	Servis

Údržba, prohlídky, kontroly a čištění	Frekvence	Odpovědnost
Elektrický přípojný kabel a zástrčka • Zkontrolujte připojovací kabel (v případě potřeby vyměňte) a zástrčku.	Ročně	Servis
Celková důkladná revize zařízení • Zkontrolujte všechny komponenty, elektrický systém, korozi, trubky ...	Každých 10 let <sup>1</sup>	Servis

1. Zařízení bylo projektováno a zkonstruováno pro životnost přibližně 10 let. Po uplynutí této doby (od uvedení do provozu) musí být zařízení podrobeno celkové kontrole a revizi. Některé příklady doporučených kontrol jsou uvedeny níže.

### K.3 Bezpečnostní opatření v případě dlouhodobé odstávky

Pokud nebudete zařízení po delší dobu používat, proveďte následující opatření:

- zavřete přívodní vodovodní kohout/-y;
- úplně vypusťte nádrž/-e;
- odstraňte a opatrně vyčistěte filtry;
- úplně vypusťte bojler;
- vytáhněte zástrčku ze síťové zásuvky;
- úplně vypusťte vestavěné hadice dávkovače. vyjměte je z nádrží;
- pečlivě vyčistěte vnitřní části zařízení;
- vyčistěte skříň umytím všech povrchů z nerezavějící oceli hadříkem navlhčeným parafinovým olejem, abyste vytvořili ochranný film;
- nechte dveře otevřené, aby dovnitř mohl proudit vzduch, a zabránilo se vzniku nepříjemných pachů;
- pravidelně prostory se zařízením větrejte.



#### POZNÁMKA:

Po provedení údržby zkontrolujte, zda zařízení může bezpečně pracovat, a zejména účinnost ochranných a bezpečnostních zařízení.

### K.4 Likvidace spotřebiče

Na konci životního cyklu nesmí být zařízení vyhozeno někde venku. Zařízení musí být zlikvidováno v souladu s platnými předpisy v zemi, kde je používáno.

Všechny kovové části jsou z nerezové oceli (AISI 304) a jsou demontovatelné. Plastové díly jsou označeny písmeny materiálu.



Symbol  na výrobku udává, že tento výrobek nepatří do domácího odpadu, ale je nutné ho správně zlikvidovat, aby nedošlo k případným negativním důsledkům na životní prostředí a lidské zdraví.

Informace o recyklaci tohoto výrobku získáte u obchodního zástupce nebo prodejce daného výrobku, v servisním středisku nebo ve službě pro likvidaci odpadu.



## L ODSTRANĚNÍ PORUCHY

### L.1 Obecné odstraňování problémů

Anomálie	Typ anomálie	Možné příčiny	Činnosti
Myčku nelze spustit	Zablokování	Myčka není připojena k hlavnímu zdroji napájení.	Zkontrolujte, zda je hlavní jistič zařízení v poloze ZAP.
		Dveře jsou otevřené.	Zavřete dveře.
		Kohoutek je zavřený.	Otevřete vodovodní kohoutek.
		Filtr přívodu vody je ucpaný.	Vyčistěte filtr v přívodní hadici.
		Příliš nízký tlak v hydraulickém okruhu.	Zkontrolujte minimální tlak v síti.
		Přepad není na svém místě (pouze pro zařízení bez vypouštěcího čerpadla).	Správně vložte přepad.
Myčka nemyje dobře.	Ztráta výkonu.	Před vložením nádobí do košů nedošlo k oškrábání nečistot	Před vložením do košů oškrabte nečistoty z nádobí.
		Mycí ramena jsou zanesena pevnými zbytky jídel. Zbytky jídla nebyly odstraněny z nádobí.	Zkontrolujte, zda nejsou mycí trysky ucpany pevnými zbytky jídel.
		Mycí ramena nejsou správně nainstalována.	Zkontrolujte integritu mycích ramen. Mycí ramena vyjměte a znovu nasadte.
		Nádobí není správně umístěno do košů.	Zkontrolujte, zda je nádobí správně umístěno v koších.
		Dávkování mycího prostředku není správné.	Zavolejte servisní středisko pro mycí a oplachovací prostředky.
		Nádržka na mycí prostředek je prázdná.	Zkontrolujte, zda je v nádržce mycí prostředek, a v případě potřeby jej doplňte.
		Čerpadlo mycího prostředku nefunguje.	Zavolejte servisní středisko pro mycí a oplachovací prostředky.
		Sací filtr mycí nádrže je špinavý.	Důkladně vyčistěte sací filtr mycí nádrže.
Sklenice a talíře nejsou správně usušené.	Ztráta výkonu.	Nádržka oplachovacího prostředku je prázdná.	Zkontrolujte, zda je v nádržce oplachovací prostředek, a v případě potřeby jej doplňte.
		Čerpadlo oplachovacího prostředku nefunguje.	Zavolejte servisní středisko pro mycí a oplachovací prostředky.
		Teplota vody v oplachovacím modulu je nízká.	Zavolejte do servisního střediska
		V mycí nádrži je přítomen pěnový mycí prostředek.	Zkontrolujte, zda nebylo nádobí před vložením do myčky ponořeno do pěnového mycího prostředku (např. mycího prostředku pro ruční mytí). Používejte pouze "nepěnové" produkty pro profesionální myčky nádobí.
Kondenzace na sklenicích.	Ztráta výkonu.	Nádržka oplachovacího prostředku je prázdná.	Zkontrolujte, zda je v dávkovací oplachovací prostředek, a v případě potřeby jej doplňte.
		Čerpadlo oplachovacího prostředku nefunguje.	Zavolejte servisní středisko pro mycí a oplachovací prostředky.
Skvrny na sklenicích.	Ztráta výkonu.	V mycí nádrži je přítomen pěnový mycí prostředek.	Používejte pouze "nepěnové" produkty pro profesionální myčky nádobí.
		Dávkování oplachovacího prostředku není správné.	Zavolejte servisní středisko pro mycí a oplachovací prostředky.
		Tvrdost vody je příliš vysoká nebo příliš nízká.	Upravte množství mycího a oplachovacího prostředku. Zavolejte servisní středisko pro mycí a oplachovací prostředky.

Anomálie	Typ anomálie	Možné příčiny	Činnosti
Nadměrné množství pěny v nádrži.	Ztráta výkonu.	Zbytky potravin nebo mycího prostředku používaného při ručním předmytí zůstávají na nádobí.	Z nádobí odstraňte zbytky jídla nebo mycího prostředku.
		Teplota mycí vody je příliš nízká.	Kontaktujte servisní středisko pro mycí a oplachovací prostředky a nastavte teplotu podle specifikací mycího prostředku.
		V mycí nádrži je přítomen pěnivý mycí prostředek.	Vypusťte a doplňte nádrž vodou, dokud pěna nezmizí.
Šmouhy nebo skvrny na sklenicích.		Příliš mnoho oplachovacího prostředku.	Snižte množství oplachovacího prostředku. Zavolejte servisní středisko pro mycí a oplachovací prostředky.
Nízký tlak z mycích ramen.	Ztráta výkonu	Filtr nádrže je ucpaný. Filtr mycího čerpadla je ucpaný. Odtoková hadice je ucpaná. Mycí čerpadlo nefunguje správně.	Vyčistěte filtr nádrže. Vyčistěte filtr mycího čerpadla. Zavolejte servisní středisko. Zavolejte servisní středisko.
Nízký tlak z oplachovacích ramen.	Ztráta výkonu	Oplachovací ramena jsou ucpaná. Tlak vody za redukci tlaku je menší než 1 bar.	Vyčistěte oplachovací ramena. Zavolejte servisní středisko.
Myčka je vypnutá, ale spotřebič se stále plní vodou.	Ztráta výkonu.	Vstupní ventil je poškozen.	Zavřete kohoutek nebo kohoutky přívodu vody a zavolejte servisní středisko.
Kontrolka mycího cyklu nesvítí.	Ztráta výkonu	Voda v mycí nádrži nedosahuje nastavené teploty.	Zavolejte servisní středisko.
		Voda v bojleru nedosahuje nastavené teploty.	Zavolejte servisní středisko.
Mycí čerpadlo nefunguje.	Zablokování	Mycí čerpadlo je ucpané.	Zavolejte servisní středisko.
Vypouštěcí čerpadlo nefunguje.	Ztráta výkonu	Došlo k ucpaní vypouštěcího čerpadla.	Zavolejte servisní středisko.

**Pokud závada přetrvává i po provedení výše uvedených kontrol, obraťte se na zákaznický servis. Nezapomeňte specifikovat:**

- A. typ chyby;
- B. PNC spotřebiče (číselný kód produktu);
- C. sériové č. (sériové číslo zařízení).



#### DŮLEŽITÉ

PNC a sériové číslo spotřebiče jsou nezbytné pro identifikaci typu spotřebiče a data výroby.



#### POZNÁMKA:

Podrobné informace o řešení potíží naleznete v úplné uživatelské příručce na webu.



CE

Electrolux Professional SPA  
Viale Treviso 15  
33170 Pordenone  
[www.electroluxprofessional.com](http://www.electroluxprofessional.com)