

Lavacopas y lavatazas para bares



ES Manual de funcionamiento



59566UC00- 2021.02

Introducción



El manual sobre instalación, uso y mantenimiento (a continuación, el Manual) proporciona al usuario la información necesaria para el uso correcto y seguro de la máquina (o “aparato”).

Estas instrucciones no se han de considerar como una larga lista de advertencias sino como una serie de instrucciones para mejorar, en todos los sentidos, las prestaciones de la máquina y evitar un uso incorrecto con daños a personas, animales u objetos.

Antes de efectuar cualquier operación, es muy importante que todo el personal encargado de transportar, instalar, poner en servicio, usar, efectuar el mantenimiento, reparar y desguazar la máquina, consulte y lea atentamente este manual; sólo así es posible evitar maniobras incorrectas e inconvenientes que pueden perjudicar la integridad de la máquina o pueden ser peligrosas para la incolumidad de las personas. Se recomienda informar al usuario sobre las normas de seguridad periódicamente. Asimismo, es importante formar y actualizar los conocimientos del personal autorizado a trabajar en la máquina sobre su uso y mantenimiento.

También es muy importante guardar el manual con esmero, en un sitio fácilmente accesible, para que se pueda consultar en cualquier momento en caso de dudas y siempre que sea necesario.

Si, tras leer este manual, aún existen dudas sobre el funcionamiento del equipo, ponerse en contacto con el fabricante o el centro de asistencia autorizado, que se encuentran a su disposición para asesorarle sobre cómo obtener el mejor funcionamiento y la máxima eficacia de la máquina. Se recuerda que, durante el uso de la máquina, siempre se deberán seguir las normativas vigentes en materia de seguridad, higiene en el trabajo y protección del medioambiente. Por lo tanto, es responsabilidad del usuario controlar que la máquina se accione y se utilice únicamente en condiciones óptimas de seguridad para las personas, animales u objetos.



IMPORTANTE

- El fabricante declina toda responsabilidad respecto de cualquier operación que se efectúe en el equipo sin respetar las instrucciones del presente manual.
- El fabricante se reserva el derecho de modificar sin previo aviso los aparatos descritos en esta publicación.
- Prohibida la reproducción total o parcial.
- Este manual está disponible en formato digital mediante:
 - solicitud al distribuidor o a la atención al cliente;
 - descarga del último manual actualizado desde la página web.
- El manual deberá guardarse cerca de la máquina en un lugar fácilmente accesible. Los operadores y encargados del uso y mantenimiento de la máquina deben poder localizar y consultar el manual fácilmente en todo momento.

Indice

A	INFORMACIÓN SOBRE SEGURIDAD	4
A.1	Información general	4
A.2	Normas generales de seguridad	4
A.3	Equipo de protección personal	5
A.4	Conexión de agua	5
A.5	Conexión eléctrica	6
A.6	Limpieza y mantenimiento de la máquina	6
A.7	Desguace de la máquina	6
B	GARANTÍA	8
B.1	Condiciones y exclusiones de la garantía	8
C	NORMAS DE SEGURIDAD GENERALES	8
C.1	Introducción	8
C.2	Características mecánicas de seguridad, riesgos	8
C.3	Protecciones instaladas en la máquina	8
C.3.1	Resguardos	8
C.3.2	Dispositivos de seguridad	8
C.4	Señales de seguridad que se deben aplicar en la máquina o cerca de ella	9
C.5	Advertencias de uso y mantenimiento	9
C.6	Uso incorrecto razonablemente previsible	9
C.7	Final de la vida de la máquina	9
C.8	Riesgos residuales	9
D	INFORMACIÓN GENERAL	10
D.1	Introducción	10
D.2	Definiciones	10
D.3	Datos de identificación de la máquina y del fabricante	11
D.4	Cómo conocer los datos técnicos	11
D.4.1	Cómo interpretar la descripción de fábrica	11
D.5	Referencia de tipo	11
D.6	Responsabilidad	12
D.7	Copyright	12
D.8	Conservación del manual	12
D.9	Destinatarios del manual	12
E	USO HABITUAL	12
E.1	Uso correcto	12
E.2	Características del personal habilitado para intervenir en la máquina	12
E.3	Características del personal instruido para el uso de la máquina	12
E.4	El operador encargado del uso ordinario	12
F	DATOS TÉCNICOS	13
F.1	Características técnicas generales	13
G	DESCRIPCIÓN DEL PRODUCTO	14
G.1	Descripción general	14
G.2	Descripción de la máquina	14
H	DESCRIPCIÓN DEL PANEL DE CONTROL	15
H.1	Descripción del panel de control	15
H.2	Controles básicos	15
I	FUNCIONAMIENTO	16
I.1	Puesta en servicio	16
I.2	Modalidad de carga de la vajilla en los cestos	17
I.3	Tipo de cestos y carga	17
I.4	Funcionamiento	17
I.5	Ciclos de lavado	18
I.6	Ciclo de regeneración	18
J	LIMPIEZA DIARIA	19
J.1	Limpieza de la máquina	19
J.2	Fin del servicio	20
K	MANTENIMIENTO	20
K.1	Intervalos de mantenimiento	20
K.1.1	Mantenimiento preventivo	20
K.2	Periodicidad del mantenimiento	20
K.3	Precauciones en caso de inactividad prolongada del equipo	21
K.4	Desguace de la máquina	21
L	BÚSQUEDA DE AVERÍAS	22
L.1	Solución de problemas en general	22
L.2	Alarmas	23

A INFORMACIÓN SOBRE SEGURIDAD

A.1 Información general

Para garantizar el uso seguro del equipo y comprender correctamente el manual, es necesario conocer los términos y las convenciones tipográficas que se utilizan en la documentación. Para señalar y reconocer los diferentes tipos de peligro, en el manual se utilizan los siguientes símbolos:



ADVERTENCIA

Peligro para la salud y la seguridad de los operadores.



ADVERTENCIA

Peligro de electrocución - tensión peligrosa.



PRECAUCIÓN

Peligro de dañar el equipo o el producto elaborado.



IMPORTANTE

Instrucciones o información importantes sobre el producto



Equipotencialidad



Lea las instrucciones antes de utilizar el aparato







Aclaraciones y explicaciones

A.2 Normas generales de seguridad

- El equipo no debe ser utilizado por niños o personas con capacidades físicas, sensoriales o mentales reducidas, o carentes de experiencia o conocimiento, salvo que sean supervisadas e instruidas acerca del uso por alguien responsable de su seguridad.
 - No permita que los niños jueguen con el aparato.
 - Mantenga el embalaje y los detergentes fuera del alcance de los niños.
 - La limpieza y el mantenimiento por parte del usuario no deben realizarlos niños sin supervisión.
- Respecto al equipo de protección personal adecuado, consulte el capítulo “A.3 *Equipo de protección personal*”.
- Algunas ilustraciones del manual representan la máquina, o alguna de sus partes, con las protecciones desmontadas o sin ellas. Esto se ha hecho para facilitar las explicaciones. Está completamente prohibido utilizar la máquina sin las protecciones o con las protecciones desactivadas.
- Se prohíbe desmontar, manipular o impedir la legibilidad de las etiquetas y las señales de seguridad, peligro y obligación aplicadas en la máquina.
- No quitar, manipular ni dejar ilegible las etiquetas de la máquina.
- Está prohibido retirar o manipular los dispositivos de seguridad de la máquina.
- Se debe negar el acceso a la zona de trabajo a toda persona no autorizada.
- Aleje los objetos o productos inflamables de la zona de trabajo.

A.3 Equipo de protección personal

Tabla resumen del equipo de protección individual (EPI) que debe utilizarse en las distintas fases de la vida útil de la máquina.

Fase	Ropa de protección 	Calzado de seguridad 	Guantes 	Gafas 	Casco de seguridad 
Transporte	—	●	○	—	○
Manipulación	●	●	○	—	—
Desembalaje	○	●	○	—	—
Instalación	○	●	● ¹	—	—
Uso normal	●	●	● ²	○	—
Ajustes	○	●	—	—	—
Limpieza normal	○	●	● ¹⁻³	○	—
Limpieza extraordinaria	○	●	● ¹⁻³	○	—
Mantenimiento	○	●	○	—	—
Desmontaje	○	●	○	○	—
Desguace	○	●	○	○	—
Legenda:					
●	EPI PREVISTOS				
○	EPI A DISPOSICIÓN O PARA UTILIZAR CUANDO ES NECESARIO				
—	EPI NO PREVISTOS				

1. Los guantes utilizados para estas operaciones deben ser resistentes a cortes. Si los operadores, personal especializado o usuarios no utilizan el equipo de protección personal, pueden exponerse a sufrir daños para la salud (dependiendo del modelo).
2. Los guantes utilizados para estas operaciones deben ser ignífugos y aptos para el contacto con el agua y las sustancias empleadas (consulte la hoja de datos de seguridad sobre las sustancias que requieren el uso de equipo de protección personal). Si los operadores, personal especializado o usuarios no utilizan el equipo de protección personal, pueden exponerse a sustancias químicas peligrosas y a daños para la salud (dependiendo del modelo).
3. Los guantes utilizados para estas operaciones deben ser aptos para el contacto con las sustancias empleadas (consulte la hoja de datos de seguridad sobre las sustancias que requieren el uso de equipo de protección personal). Si los operadores, personal especializado o usuarios no utilizan el equipo de protección personal, pueden exponerse a sustancias químicas peligrosas y a daños para la salud (dependiendo del modelo).

A.4 Conexión de agua

- La presión de funcionamiento del agua (mínima y máxima) debe situarse entre:
 - 1.8 bar [180 kPa] y 3 bar [300 kPa] para equipos sin bomba de aclarado;
 - 0.5 bar [50 kPa] y 7 bar [700 kPa] para equipos con bomba de aclarado.
- Compruebe que no existan fugas de agua visibles durante y después del primer uso de la máquina.

A.5 Conexión eléctrica

- Los trabajos en las instalaciones eléctricas deben ser efectuados exclusivamente por personal especializado.
- Si el cable de alimentación está dañado, debe sustituirlo el Servicio de atención al cliente o personal especializado con el fin de prevenir riesgos.

A.6 Limpieza y mantenimiento de la máquina

- Consulte en “A.3 *Equipo de protección personal*” el equipo de protección personal adecuado.
- Antes de iniciar cualquier tipo de operación de mantenimiento, sitúe la máquina en condiciones seguras. Desconecte la máquina del suministro eléctrico y desenchufe con cuidado el cable de alimentación, si está presente.
- Dependiendo del modelo y del tipo de conexión eléctrica, durante el mantenimiento, el cable y el enchufe se deben colocar en un punto donde el operador encargado del mantenimiento pueda verlos en todo momento.
- No toque la máquina con las manos o los pies húmedos ni descalzo.
- Está prohibido quitar las protecciones de seguridad.
- Utilice una escalera con protección adecuada para acceder a los equipos instalados en alto.
- Las operaciones de mantenimiento ordinario y extraordinario deben ser realizadas por técnicos que posean la cualificación necesaria. El incumplimiento de las instrucciones puede implicar riesgos para el personal.
- Las operaciones de mantenimiento, la revisión y puesta a punto fuera de lo habitual deben estar a cargo exclusivamente de personal especializado o del Servicio de atención al cliente, que deberá utilizar equipo de protección personal (calzado y guantes de seguridad), herramientas y accesorios adecuados.

Mantenimiento habitual

- No limpie la máquina con chorros de agua.
- El contacto con sustancias químicas (como detergente, abrillantador, desincrustante, etc.) sin tomar medidas de seguridad adecuadas (por ejemplo, dispositivos de protección individual) puede comportar la exposición a sustancias químicas y daños a la salud. Antes de manipular dichos productos, consulte sus fichas y etiquetas de seguridad.

Reparaciones y mantenimiento excepcional

- Las reparaciones y las tareas de mantenimiento excepcional deben estar a cargo de especialistas autorizados. El fabricante rechaza toda responsabilidad por fallos o averías debidos a la intervención de técnicos no autorizados por el fabricante e invalidará la garantía original del fabricante.

A.7 Desguace de la máquina

- El trabajo en el equipo eléctrico solo debe realizarlo personal especializado, con el equipo desconectado.
- Las operaciones de desguace deben estar a cargo de personal especializado.
- Para evitar que cualquier persona quede atrapada en el interior del aparato, debe inutilizarlo quitando cualquier mecanismo de bloqueo de la puerta.
- Consulte en “A.3 *Equipo de protección personal*” el equipo de protección personal adecuado.
- En el desguace de la máquina se debe destruir la marca “CE”, el manual y los demás documentos referentes al aparato.



IMPORTANTE

Guarde estas instrucciones en buen estado para que los distintos operadores puedan consultarlo.

B GARANTÍA

B.1 Condiciones y exclusiones de la garantía

Si la compra de este producto incluye cobertura de garantía, esta se otorga de acuerdo con la normativa local y sujeta a que el equipo se instale y use para los fines previstos, de acuerdo con la documentación correspondiente.

La garantía es efectiva cuando el cliente ha utilizado piezas originales y realizado el mantenimiento de acuerdo con la documentación de usuario y mantenimiento de Electrolux Professional, disponible en papel o en formato electrónico.

Electrolux Professional recomienda específicamente el uso de agentes de limpieza, aclarado y descalcificación autorizados por Electrolux Professional para obtener resultados óptimos y conservar la eficiencia del producto a lo largo del tiempo.

La garantía de Electrolux Professional no cubre:

- El coste de desplazamientos del servicio técnico para la entrega y recogida del producto.
- Instalación.
- Formación en el uso del equipo.
- Sustitución (o suministro) de piezas sujetas a desgaste salvo que sean resultado de defectos de material o fabricación, que se hayan comunicado en el plazo de una (1) semana desde la avería.
- Corrección del cableado externo.
- Corrección de reparaciones no autorizadas, así como de daños, desperfectos e insuficiencias provocados por:
 - Capacidad insuficiente o anómala de los sistemas eléctricos (corriente/voltaje/frecuencia, incluidos picos e interrupciones).
 - Suministro inadecuado o interrumpido de agua, vapor, aire, gas (incluidas impurezas u otros elementos que no cumplan los requisitos técnicos de cada máquina).
 - Piezas de fontanería, componentes o productos consumibles de limpieza que no estén autorizados por el fabricante.

- Negligencia, mal uso, abuso o incumplimiento, por parte del cliente, de las instrucciones de uso y mantenimiento detalladas en la documentación correspondiente al equipo.
 - Incorrección o deficiencia de: instalación, reparación, mantenimiento (incluida la manipulación, las modificaciones y las reparaciones realizadas por terceros no autorizados) y modificación de los sistemas de seguridad.
 - El uso de componentes que no sean originales (como consumibles, piezas de desgaste o repuestos).
 - Condiciones ambientales que provoquen tensiones térmicas (como sobrecalentamiento/congelación) o químicas (como corrosión/oxidación).
 - Objetos extraños colocados o contenidos en el producto.
 - Accidentes o fuerza mayor.
 - Transporte y manipulación, incluidos rayaduras, abolladuras, astillamiento u otros daños del acabado del producto, salvo que dichos daños sean consecuencia de defectos de material o fabricación, comunicados en el plazo de una (1) semana desde la fecha de entrega, salvo que se haya acordado de otro modo.
- Productos en los que el número de serie original se haya eliminado, alterado o no pueda observarse con facilidad.
 - Sustitución de bombillas, filtros u otros consumibles.
 - Accesorios y software no autorizados o especificados por Electrolux Professional.

La garantía no incluye actividades de mantenimiento planificadas (incluidas las piezas necesarias para ello) ni el suministro de agentes de limpieza, salvo que se especifique por algún acuerdo local, sujeto a las condiciones del lugar.

Consulte en el sitio web de Electrolux Professional la lista de centros de atención al cliente autorizados.

C NORMAS DE SEGURIDAD GENERALES

C.1 Introducción

Las máquinas poseen dispositivos de seguridad eléctricos y mecánicos para proteger a los trabajadores y a la propia máquina.

Por ello, el usuario no debe retirar ni manipular dichos dispositivos. El fabricante declina toda responsabilidad por daños si dichos dispositivos no se utilizan o se manipulan.

C.2 Características mecánicas de seguridad, riesgos

La máquina no presenta bordes afilados ni partes salientes. Las protecciones de las partes móviles o bajo tensión están fijadas con tornillos por razones de seguridad.

C.3 Protecciones instaladas en la máquina

C.3.1 Resguardos

La máquina dispone de las protecciones siguientes:

- Protecciones fijas (por ejemplo: cárteres, tapas, paneles laterales, etc.) fijadas a la máquina y/o al bastidor con tornillos o enganches rápidos desmontables, que únicamente se pueden abrir con herramientas o equipos;
- protecciones móviles interbloqueadas (puerta) para acceder al interior de la máquina;
- puertas de acceso al equipo eléctrico de la máquina realizadas con paneles embisagrados, que únicamente se pueden abrir con herramientas. No es posible abrir la puerta cuando la máquina está conectada a la red de alimentación eléctrica.

C.3.2 Dispositivos de seguridad

La máquina cuenta con:

- interruptor general amarillo/rojo que también sirve de interruptor de emergencia;
- bloqueos en los paneles frontales de acceso al interior de la máquina;
- se deben instalar pulsadores de interrupción de emergencia y topes en las mesas de desplazamiento de los cestos para evitar que estos excedan su recorrido.



¡ IMPORTANTE

Algunas ilustraciones del manual representan la máquina, o alguna de sus partes, con las protecciones desmontadas o sin ellas. Esto se ha hecho solo para facilitar las explicaciones. No utilice la máquina sin las protecciones o con los dispositivos de seguridad desactivados.

C.4 Señales de seguridad que se deben aplicar en la máquina o cerca de ella

Prohibición	Significado
	Está prohibido engrasar, lubricar, reparar y regular las piezas en movimiento
	Se prohíbe quitar los dispositivos de seguridad
	Se prohíbe utilizar agua para apagar incendios (expuesto en los componentes eléctricos)
Peligro	Significado
	peligro de aplastamiento de las manos
	precaución, superficie caliente
	peligro de electrocución (se indica en las partes eléctricas con la indicación de tensión)

C.5 Advertencias de uso y mantenimiento

Los riesgos asociados a la máquina son principalmente mecánicos, térmicos y eléctricos. Cuando ha sido posible, estos riesgos se han neutralizado:

- directamente, con el diseño de soluciones adecuadas.
- indirectamente, aplicando cárteres, protecciones y dispositivos de seguridad.

En el display del panel de mandos se indican las situaciones anómalas.

De todas formas, durante las operaciones de mantenimiento, existen algunos riesgos que no se han podido eliminar y que se deben neutralizar tomando medidas adecuadas.

Se prohíbe efectuar cualquier operación de control, mantenimiento, reparación o limpieza en los órganos en movimiento. Se debe informar sobre esta prohibición a todos los trabajadores mediante la colocación de avisos claramente visibles.

Para garantizar la eficacia de la máquina y su funcionamiento correcto, es indispensable efectuar el mantenimiento periódico de la manera descrita en este manual.

Se aconseja controlar periódicamente que todos los dispositivos de seguridad funcionen correctamente y que el aislamiento de los cables eléctricos no esté dañado; si están dañados, se deben sustituir.

C.6 Uso incorrecto razonablemente previsible

Se considera incorrecto todo uso diferente al especificado en este manual. Durante el funcionamiento de la máquina no se admiten otros tipos de trabajos o actividades, que, por lo tanto, se considerarán incorrectos, y que, en general, pueden comportar riesgos para la seguridad de los trabajadores y dañar el equipo. Se consideran usos incorrectos razonablemente previsibles:

- no efectuar el mantenimiento, la limpieza y los controles periódicos de la máquina;

- aportar modificaciones estructurales o de la lógica de funcionamiento;
- manipular los resguardos o los dispositivos de seguridad;
- que los operadores, personal especializado y de mantenimiento no utilice equipos de protección personal;
- no utilizar accesorios adecuados (por ejemplo, herramientas o escaleras inadecuadas);
- depositar, cerca de la máquina, materiales combustibles, inflamables o no compatibles o no pertinentes con el trabajo que se está realizando;
- instalación incorrecta de la máquina;
- introducir en la máquina objetos no compatibles con su uso o que pueden dañar la máquina o las personas, o contaminar el medio ambiente;
- trepar a la máquina;
- incumplir lo indicado en el uso previsto de la máquina;
- otros comportamientos que pueden provocar riesgos que el fabricante no puede eliminar.



ADVERTENCIA

¡Los comportamientos arriba descritos están prohibidos!

C.7 Final de la vida de la máquina

Al finalizar la vida útil del equipo, se recomienda desmontar los cables de alimentación eléctrica para dejarlo inoperativo.

C.8 Riesgos residuales

En la máquina existen riesgos que no se han eliminado por completo al efectuar el proyecto o mediante la instalación de protecciones. De todas formas, en este manual se ha informado al operador de dichos riesgos y se le han indicado exhaustivamente los dispositivos de protección individual que debe utilizar. Para reducir riesgos, deje espacios suficientes al instalar la unidad. Para preservar estas condiciones, las zonas próximas a la máquina tienen que estar siempre:

- Libres de obstáculos (como escaleras, herramientas, contenedores, cajas, etc.);
- limpias y secas;
- bien iluminadas.

Para la completa información del cliente, a continuación se indican los riesgos residuales de la máquina; esas circunstancias se deben considerar incorrectas y, por lo tanto, estrictamente prohibidas.

Riesgos residuales	Descripción de situaciones de riesgo
Resbalamiento o caída	El operador puede resbalar debido a la presencia de agua o suciedad en el suelo
Atrapamiento, arrastre o aplastamiento	<p>Atrapamiento o arrastre del operador o de otras personas en el sistema de arrastre, durante la fase de trabajo de la máquina, debido a comportamientos incorrectos como:</p> <ul style="list-style-type: none"> • introducir un brazo en la máquina para retirar un cesto bloqueado sin haber detenido la máquina mediante un interruptor de emergencia; • acceder al sistema de movimiento de los cestos sin haber detenido la máquina mediante un interruptor de emergencia. <p>Uso de ropa inadecuada con objetos colgantes (como collares, mantones, bufandas, corbatas, etc.) o cabello largo sin recoger, que pueden quedar atrapados en las piezas en movimiento.</p>

Riesgos residuales	Descripción de situaciones de riesgo
Quemaduras y abrasiones (por ejemplo: resistencias, bandeja lisa fría, láminas y tubos del circuito de refrigeración)	Riesgo existente si el operador toca de manera intencionada o accidental algunos componentes internos de la máquina sin utilizar guantes de protección.
Cortes	Riesgo existente si el operador toca de manera intencionada o accidental algunos componentes con bordes afilados durante la limpieza de la máquina sin utilizar guantes de protección.
Quemaduras	El operador puede sufrir quemaduras si toca de manera deliberada o accidental algunos componentes internos de la máquina o la vajilla en la salida sin utilizar guantes o sin esperar a que se enfríen.
Corte de las extremidades superiores	Riesgo existente si el operador cierra violentamente los paneles frontales.
Electrocución	Riesgo existente si, al efectuar operaciones de mantenimiento, se tocan componentes eléctricos con el cuadro eléctrico bajo tensión
Caídas	Riesgo existente si el operador interviene en la máquina utilizando sistemas inadecuados para acceder a la parte superior (por ejemplo, escaleras poco estables) o si se sube directamente a la máquina

Riesgos residuales	Descripción de situaciones de riesgo
Aplastamiento o lesión	Es posible que el personal especializado no fije correctamente el panel de control al acceder al compartimento técnico. El panel podría cerrarse de repente.
Aplastamiento o amputación	Riesgo de lesión en las extremidades superiores durante el cierre de la tapa.
Vuelco de la carga	Riesgo existente durante el transporte de la máquina o del embalaje que la contiene si se utilizan herramientas o sistemas de elevación no adecuados o si la carga está desequilibrada
Químico	Riesgo existente al manipular sustancias químicas (por ejemplo, detergente, abrillantador, desincrustante, etc.) sin tomar medidas de seguridad adecuadas. Antes de manipular estos productos, se aconseja leer sus fichas de seguridad y etiquetas.



IMPORTANTE

En el caso de que se produzca una anomalía importante (por ejemplo: cortocircuitos, desconexión de los cables en las regletas de conexiones, avería de los motores, deterioro del blindaje de los cables eléctricos, etc.), el operador debe desactivar la máquina de inmediato.

D INFORMACIÓN GENERAL

D.1 Introducción

Los apartados siguientes contienen información sobre el uso previsto de este aparato, las pruebas que deben realizarse con él, los símbolos utilizados (que indican el tipo de advertencia), las definiciones terminológicas empleadas en el manual e información útil para el usuario.

D.2 Definiciones

A continuación, se enumeran las definiciones terminológicas utilizadas en el manual. Se aconseja leerlas atentamente antes de leer cualquier otra parte del manual.

Operador	persona encargada de instalar, regular, usar, efectuar el mantenimiento, limpiar, reparar y transportar la máquina.
Fabricante	Electrolux Professional S.p.A. o cualquier centro de asistencia autorizado por ésta.
Persona encargada del uso ordinario de la máquina	operador que ha sido preparado, formado e informado sobre las operaciones que debe efectuar y sobre los riesgos existentes durante el funcionamiento ordinario de la máquina.
Servicio de atención al cliente o un técnico especializado	operador capacitado/formado por el fabricante que, por su formación profesional, experiencia, capacitación específica y conocimientos de las normativas de seguridad, puede valorar las intervenciones que se deben efectuar en la máquina y reconocer y evitar posibles riesgos. Ha de tener conocimientos de mecánica, electrotécnica y electrónica.
Peligro	fuentes de posibles lesiones o daños para la salud.

Situación peligrosa	cualquier situación peligrosa en la cual el operador se encuentra expuesto a uno o más peligros.
Riesgo	Posibilidad de sufrir lesiones o daños a la salud por existir situaciones peligrosas.
Protecciones	medidas de seguridad que consisten en utilizar los medios técnicos específicos (protecciones y dispositivos de seguridad) para proteger a los operadores contra los peligros.
Protección	elemento de una máquina utilizado de manera específica para proporcionar protección mediante una barrera física.
Dispositivo de seguridad	dispositivo (diferente de una protección) que elimina o reduce el riesgo; se puede utilizar solo o asociado a una protección.
Cliente	la persona que ha adquirido la máquina y/o que la gestiona y utiliza (por ejemplo, empresa, empresario o sociedad).
Dispositivo de detención de emergencia	conjunto de componentes para la detención de emergencia de máquina; el dispositivo se activa mediante una sola acción y evita o reduce los daños a personas, máquinas, animales o bienes.
Electrocución	descarga accidental de corriente eléctrica en el cuerpo humano.

D.3 Datos de identificación de la máquina y del fabricante

A continuación, se reproduce la marca o la placa de características presente en la máquina:

F.Mod.	_____	Comm. Model:	_____	2017
PNC	_____	Ser.Nr.	_____	
EL	_____	Hz	_____	Max _____ kW
Type ref.	_____	Min	_____	Nominal _____ kW

Electrolux Professional spa - Viale Treviso, 15 - 33170 Pordenone (Italy)

La placa de características contiene los datos técnicos y de identificación del producto que se describen a continuación.

F.Mod.	descripción de fábrica del producto
Comm.Model	denominación comercial
PNC	código de fabricación
N° de serie	número de serie
230V 1N~	tensión de alimentación
—	convertibilidad eléctrica (dependiendo del modelo)
Hz	frecuencia de alimentación
Max – kW	potencia máx.
Nominal – kW	potencia nominal
IPX4	grado de protección contra el polvo y el agua
CE	marca CE
Electrolux Professional SpA Viale Treviso 15 33170 Pordenone Italia	fabricante

La placa de características está situada en el panel lateral derecho del equipo.

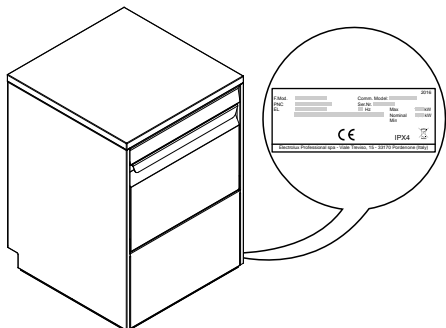

ADVERTENCIA

No retire, altere ni deje ilegible la marca de la máquina.



IMPORTANTE

La marca se debe destruir durante el desguace de la máquina.



NOTA!

Citar los datos contenidos en la marca de la máquina cuando se contacte con el fabricante (por ejemplo, para solicitar piezas de recambio, etc.).

D.4 Cómo conocer los datos técnicos

Para conocer los datos técnicos lea en la placa la descripción de fábrica del producto (F. Mod.), identifique los datos principales de la máquina y consulte el párrafo F DATOS TÉCNICOS.

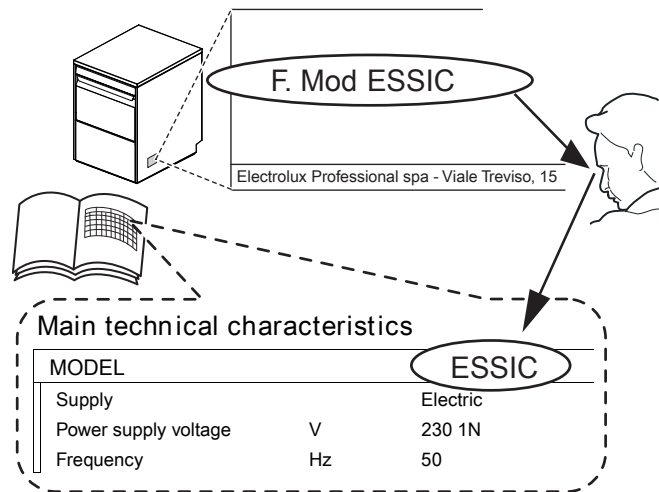

D.4.1 Cómo interpretar la descripción de fábrica

La descripción de fábrica presente en la placa de características posee el siguiente significado (a continuación se ilustran algunos ejemplos):

(1)	(2)	(3)	(4)	(5)	(6)	(7)	8
E	SS	I	C				
Z	SS	I	C	W	P		
Z	S	DI	A	C	G		
E	S	DI	C	W	P	B	U

(1) Marca E = Electrolux, Z = Zanussi, V = Veetsan, N = To brand, X = kXt.

(2) Medidas SS = Versión corta
S = Versión pequeña

(3) Tipo de aislamiento I = Aislamiento simple
DI = Aislamiento doble

(4) Sistema de aclarado A = Atmosférico
Vacío = Presión

(5 - 8) Opciones
3 = Trifásico
6 = 60 Hz
B = Bomba de incremento de aclarado
C = Aclarado en frío
D = Bomba de detergente instalada
P = Bomba de desagüe instalada
G = Bombas de detergente y de desagüe instaladas
W = Descalcificador instalado
MS = Soporte multi-rack
TL = Conforme con la etiqueta térmica
U = Enchufe para Reino Unido

D.5 Referencia de tipo

ELX	_____	Made in EU	2020
F.Mod.	_____	Comm.Model	_____
PNC	_____	Ser.Nr.	_____
EL	_____ V	_____ Hz	_____ kW
Type ref.	_____		

A

↑

GW

B

↑

*

C

↑

*

Leyenda

A	Tipo de aparato • Lavavasos
B	Tipo de enchufe • 0 = sin tapón • 1 = tapón Shuko (tipo F) • 2 = tapón para Reino Unido (tipo G)
C	Tipo de arquitectura • 0 = electromecánica • 1 = electrónica

D.6 Responsabilidad

Se declina toda responsabilidad debida a daños y anomalías provocados por:

- Incumplimiento de las instrucciones descritas en el presente manual;
- reparaciones no efectuadas correctamente y sustituciones por recambios no incluidos en el catálogo correspondiente (el montaje y el uso de piezas y accesorios no originales pueden perjudicar el funcionamiento de la máquina y anulan la garantía).
- intervenciones efectuadas por personal no especializado;
- modificaciones o intervenciones no autorizadas.
- mantenimiento ausente o incorrecto;
- uso indebido de la máquina;
- casos excepcionales no previstos;
- uso de la máquina por parte de personal no informado ni preparado;
- incumplimiento de las disposiciones vigentes en el país de instalación de la máquina en materia de seguridad, higiene y salud en el puesto de trabajo.

E USO HABITUAL

E.1 Uso correcto

Nuestras máquinas se han diseñado y optimizado para brindar rendimiento y eficiencia elevados.

El equipo solo se debe utilizar para el fin que se ha diseñado, es decir, lavar vajilla con agua y detergentes específicos. Cualquier otro uso debe considerarse incorrecto.

E.2 Características del personal habilitado para intervenir en la máquina

El cliente es responsable de comprobar que las personas encargadas del funcionamiento de la máquina:

- lean y comprendan el manual;
- reciban información y formación para poder efectuar su trabajo en plena seguridad;
- reciban formación específica sobre el uso correcto de la máquina.

E.3 Características del personal instruido para el uso de la máquina

El cliente debe asegurarse de que el personal encargado del uso ordinario de la máquina haya recibido la formación necesaria y demuestre competencia a la hora de efectuar su trabajo; también debe encargarse de su seguridad y de la de otras personas.

Se declina toda responsabilidad derivada de los daños causados por transformaciones y modificaciones arbitrarias llevadas a cabo por el usuario o por terceras personas.

El empresario, el encargado del lugar de trabajo o el técnico encargado del servicio técnico son responsables de proporcionar, según lo establecido en el país de instalación de la máquina, dispositivos de protección personal adecuados a los empleados y controlar que los utilicen correctamente.

El fabricante declina toda responsabilidad por los errores de este manual, ya sean de traducción o de impresión.

Todos los suplementos del manual de instrucciones de instalación, uso y mantenimiento que el fabricante envíe al cliente tendrán que conservarse junto al manual original, ya que forman parte de este.

D.7 Copyright

Este manual es exclusivamente para la consulta del operador y solo se puede entregar a terceros con la autorización de Electrolux Professional.

D.8 Conservación del manual

El manual se debe mantener en perfectas condiciones durante toda la vida de la máquina, es decir, hasta que se desguace. En caso de cesión, venta, alquiler, préstamo o renting de la máquina, hay que entregar siempre este manual.

D.9 Destinatarios del manual

Este manual se dirige:

- al empresario y al responsable del lugar de trabajo;
- a los operadores encargados del uso habitual de la máquina;
- técnicos especializados - Servicio de atención al cliente (consulte el manual de servicio).

El cliente debe comprobar que el personal haya entendido todas las instrucciones, sobre todo, las referidas a la seguridad e higiene en el trabajo durante el uso de la máquina.

E.4 El operador encargado del uso ordinario

Como mínimo, debe:

- conocer la tecnología y poseer experiencia específica para hacer funcionar la máquina;
- poseer cultura general y técnica básicas, con un nivel suficiente para leer y entender el contenido del manual; incluida la interpretación correcta de los planos, señales y pictogramas;
- poseer el conocimiento necesario para efectuar, con plena seguridad, las operaciones descritas en este manual;
- conocer las normas de higiene y seguridad en el puesto de trabajo.

En el caso de que se produzca una anomalía importante (por ejemplo: cortocircuitos, desconexión de los cables en las regletas de conexiones, avería de los motores, deterioro de las vainas de protección de los cables eléctricos, etc.), el operador encargado del uso ordinario de la máquina debe seguir las indicaciones siguientes:

- desactive de inmediato la máquina, situando el interruptor general en la posición "O" o accionando el interruptor de emergencia de la máquina;
- cerrar el suministro de agua de la máquina.

F DATOS TÉCNICOS

F.1 Características técnicas generales

Modelo		ESIC ESICG VSICG	ESSIC ZSSIC ESDICG ZSDICG ZSIC XSICGB	ESSICW... ZSSIC... ESICW... ZSICW... NSICW... VSICW... ESDICW... ZSDICW...	ESICWP6 ESICWPB6
Tensión de alimentación:		200 - 240V 1N~	220 - 240V 1N~	220 - 240V 1N~	230 V 1N~ 220 - 240 V 1N~ [solo para modelo ESICWPB6]
Convertible a:		-	-	-	-
Frecuencia	Hz	50	50	50	60
Potencia máx.	kW	3,3	3,3	3,3	3,3
Resistencias del boiler	kW	3	3	3	3
Resistencias de la cuba	kW	0,8	0,8	0,8	0,8
Presión del suministro de agua	bar [kPa]	1,8 [180] 3 [300]	1,8 [180] 3 [300]	1,8 [180] 3 [300]	1,8 [180] 3 [300]
Temperatura de suministro del agua	°C [°F]	10 - 55 [50 - 131]	10 - 55 [50 - 131]	10 - 55 [50 - 131]	10 - 55 [50 - 131]
Dureza del agua	°f/°d/°e	14/8/10 máx.	14/8/10 máx.	48/27/33,7 máx.	48/27/33,7 máx.
Conductividad eléctrica del agua	µS/cm	< 400	< 400	< 400	< 400
Concentración de cloruros en el agua	ppm	< 20	< 20	< 20	< 20
Consumo de agua en ciclo de aclarado en caliente	l	2,3	2,3	2,3	2,3
Consumo de agua en ciclo de aclarado en frío	l	1,8	1,8	1,8	1,8
Capacidad del boiler	l	5	5	5	5
Capacidad de la cuba	l	6	6	6	6
Tiempo de ciclo estándar con suministro de agua a 50°C.	seg.	120 - 300 - 120	120 - 300 - 120	120 - 300 - 120	120 - 300 - 120
Nivel de ruido legal Leq ¹	dB(A)	LpA: 59,6 dB - KpA: 1,5 dB			
grado de protección		IPX4			
Cable de alimentación		H07RN-F			

1. Los valores de emisiones acústicas se han obtenido según EN ISO 11204.

Modelo		ESDICGTL	ZSICGMS VSICGBMS	ESDIACG ZSDIACG	ESSICP3 ESICP3 ESDICG3
Tensión de alimentación:		220 - 240V 1N~	220 - 240V 1N~	220 - 240V 1N~	400 V 3N~
Convertible a:		-	-	-	-
Frecuencia	Hz	50	50	50	50
Potencia máx.	kW	3,3	3,3	3,3	4,8
Resistencias del boiler	kW	3	3	3	4,5
Resistencias de la cuba	kW	0,8	0,8	0,8	0,8
Presión del suministro de agua	bar [kPa]	1,8 [180] 3 [300]	1,8 [180] 3 [300]	0,5 [50] 7 [700]	1,8 [180] 3 [300]
Temperatura de suministro del agua	°C	10 - 55 [50 - 131]	10 - 65 [50 - 149]	10 - 55 [50 - 131]	10 - 55 [50 - 131]
Dureza del agua	°f/°d/°e	14/8/10 máx.	14/8/10 máx.	14/8/10 máx.	14/8/10 máx.

Modelo		ESDICGTL	ZSICGMS VSICGBMS	ESDIACG ZSDIACG	ESSICP3 ESICP3 ESDICG3
Conductibilidad eléctrica del agua	µS/cm	< 400	< 400	< 400	< 400
Concentración de cloruros en el agua	ppm	< 20	< 20	< 20	< 20
Consumo de agua en ciclo de aclarado en caliente	l	2,3 para ciclo 1 4 para ciclo 2 3 para ciclo 3	2,3	2,3	2,3
Consumo de agua en ciclo de aclarado en frío	l	1,8	1,8	—	1,8
Capacidad del boiler	l	5	5	5	5
Capacidad de la cuba	l	6	6	6	6
Tiempo de ciclo estándar con suministro de agua a 50°C.	seg.	120 - 300 - 120	60 - 120 - 66	120 - 180 - 300	120 - 300 - 120
Nivel de ruido legal Leq ¹	dB(A)	LpA: 59,6 dB - KpA: 1,5 dB			
grado de protección		IPX4			
Cable de alimentación		H07RN-F			

1. Los valores de emisiones acústicas se han obtenido según EN ISO 11204.

G DESCRIPCIÓN DEL PRODUCTO

G.1 Descripción general

El equipo es apto para lavar copas, tazas, cubiertos.

En ningún caso se puede utilizar para otras aplicaciones o actividades que no estén indicadas en el manual.

Este equipo ha sido fabricado para mejorar el lugar de trabajo y economizar gastos.

Estos equipos se utilizan en restaurantes, cafeterías, centros de preparación de comidas y grandes instituciones. Los cestos portavajillas, que se pueden dotar con diferentes accesorios, permiten un uso práctico y fácil para obtener resultados de lavado excelentes.

El sistema electrónico permite una supervisión completa del proceso de lavado. El panel de mandos posee una pantalla que muestra los parámetros de funcionamiento y señala posibles anomalías.

1	Puerta
2	Control panel
3	Brazo de aclarado superior
4	Brazo de lavado superior
5	Brazo de lavado inferior
6	Brazo de aclarado inferior
7	Filtros planos
8	Rebosadero
9	Temperatura de la cuba de lavado
10	Patas ajustables
11	Recipiente de sal (dependiendo del modelo)

G.2 Descripción de la máquina

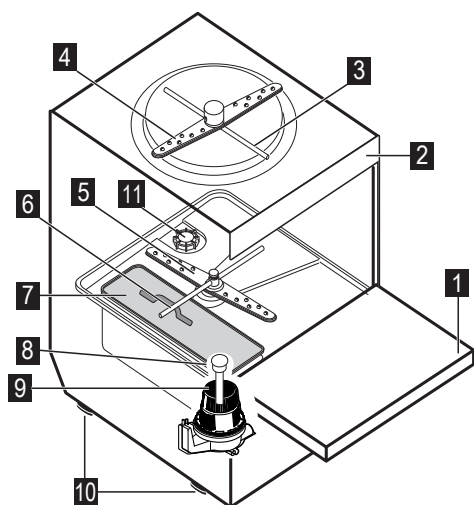

H DESCRIPCIÓN DEL PANEL DE CONTROL

H.1 Descripción del panel de control

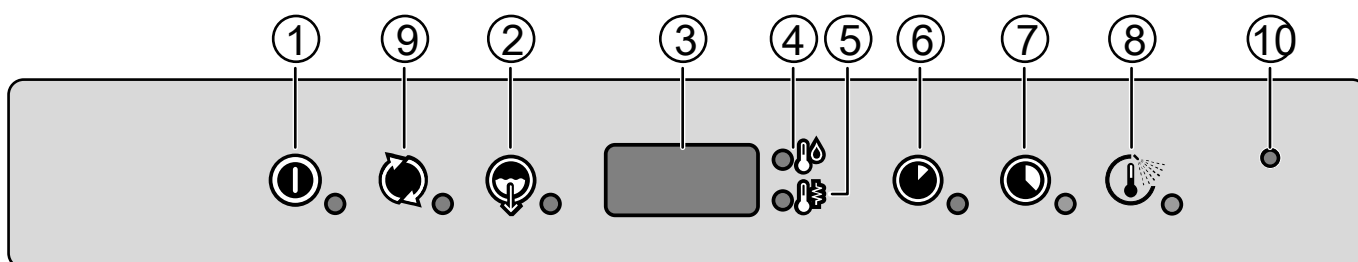
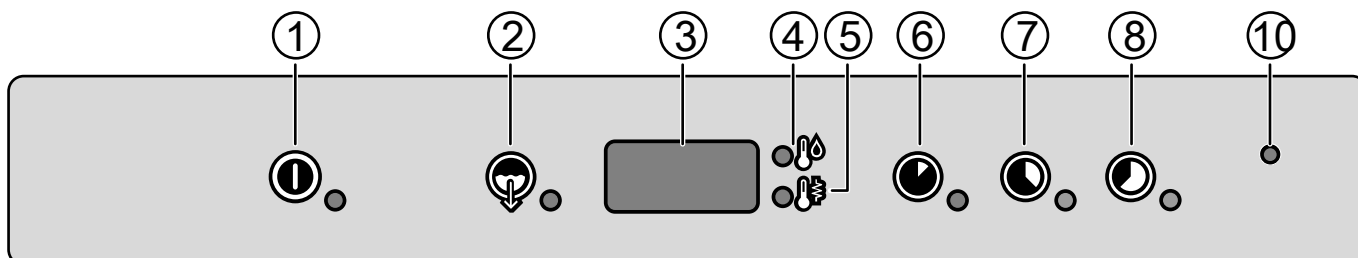
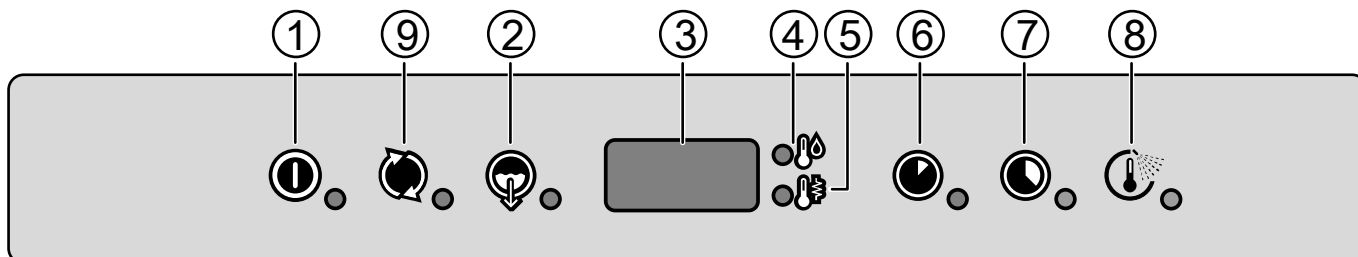
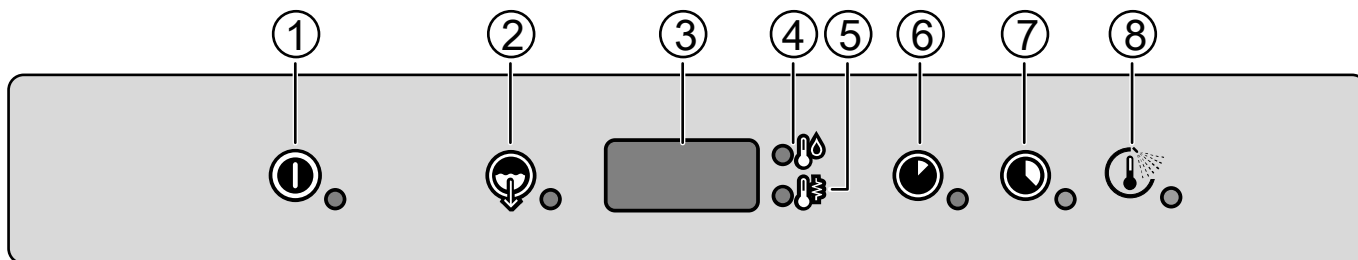

1	Encendido / Apagado
2	Ciclo de desagüe/autolimpieza
3	Pantalla
4	Indicador de temperatura de la cuba
5	Indicador de temperatura de la caldera
6	Ciclo de lavado 1
7	Ciclo de lavado 2
8	Ciclo de lavado con aclarado en frío o ciclo de lavado 3 (según modelo)
9	Ciclo de regeneración (dependiendo del modelo)
10	Indicador de Active/Wash Safe Control (control de seguridad de lavado/activo)



NOTA!

El display muestra la temperatura de la caldera cuando está encendido el indicador "5" y la temperatura de la cuba cuando está encendido el indicador "4".

Durante la fase de lavado se muestra la temperatura de la cuba y durante la fase de aclarado la temperatura de la caldera.

todos los modelos de la gama y otras sólo se encuentran disponibles en algunas versiones.

Encendido / Apagado

Esta tecla indica el estado del equipo: encendido o apagado. El indicador de la tecla se ilumina cuando el equipo encendido.

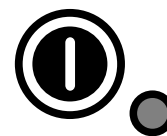

Ciclo de regeneración

Cuando aparezca la pantalla "rEG", pulse esta tecla para activar el ciclo de regeneración del descalcificador de agua continuo. Consulte el capítulo I.6 *Ciclo de regeneración*.



H.2 Controles básicos

A continuación, se describen todas las teclas y funciones presentes en los diferentes modelos del panel de mandos indicado anteriormente. Algunas funciones son comunes a

Ciclo de desagüe / autolimpieza

Esta tecla sirve para poner en marcha un ciclo de desagüe / autolimpieza. El indicador de la tecla se ilumina cuando este ciclo está seleccionado.

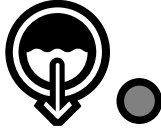

Ciclo de lavado 1

Esta tecla sirve para iniciar el **ciclo de lavado 1**. El indicador de la tecla se ilumina cuando este ciclo está seleccionado. Este ciclo es indicado para lavar la vajilla poco sucia.



Ciclo de lavado 2

Esta tecla sirve para iniciar el **ciclo de lavado 2**. El indicador de la tecla se ilumina cuando este ciclo está seleccionado. Este ciclo es indicado para lavar la vajilla normalmente sucia.



Ciclo de lavado con aclarado en frío

Esta tecla permite iniciar el **ciclo de lavado con aclarado en frío** al final del ciclo de lavado. El indicador de la tecla se ilumina cuando este ciclo está seleccionado. Es el ciclo recomendado para lavar copas.



Ciclo de lavado 3

Esta tecla sirve para iniciar el **ciclo de lavado 3**. El indicador de la tecla se ilumina cuando este ciclo está seleccionado. Este ciclo es indicado para lavar la vajilla muy sucia.

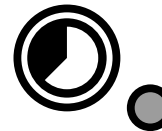

Indicador de Active/Wash Safe Control (control de seguridad de lavado/activo)



En los modelos con **Active/Wash Safe Control**, un dispositivo especial comprueba la temperatura de la fase de aclarado. El sistema de aclarado garantizado [GRS, GUARANTEED RINSE SYSTEM] controla automáticamente tiempo y temperatura del aclarado.

El GUARANTEED RINSE SYSTEM está activo:

- durante el ciclo de lavado y el testigo está APAGADO;
- durante el ciclo de aclarado y el testigo se enciende en color VERDE;
- al finalizar el ciclo de aclarado. El testigo permanece en color VERDE si la temperatura y el tiempo de aclarado han sido los programados; en caso contrario, el testigo se vuelve ROJO.
- tras la apertura de la puerta, el testigo se APAGA.



NOTA!

Si el testigo está en ROJO, espere un par de minutos y repita el ciclo de lavado.

I FUNCIONAMIENTO

I.1 Puesta en servicio



NOTA!

Realice un par de ciclos en vacío para eliminar de la cuba y las tuberías los restos de aceite industrial que hubieran quedado.

- Abra la llave de paso del agua.
- Active la alimentación eléctrica.
- Abra la puerta y compruebe que todos los componentes están en la posición correcta.
- Cierre la puerta y pulse el botón de encendido/apagado.

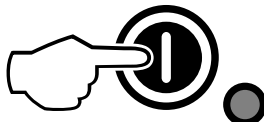

- Se enciende la luz piloto del botón de encendido/apagado, que indica el lavavajillas está encendido y que entra agua y se está calentando. Aparece la palabra "FILL" en el display durante toda la fase de llenado y calentamiento.



NOTA!

Solo en las versiones atmosféricas: Este lavavajillas efectúa el primer llenado de la cuba mediante una serie de aclarados con agua caliente consecutivos, durante los cuales el display muestra el mensaje "FILL" (en movimiento). Este sistema ahorra un 30% de tiempo con respecto a modelos tradicionales.

- Si se abre la puerta durante esta fase, el mensaje de error "CLOSE" se muestra en el display:

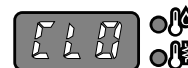

- La fase de llenado y calentamiento termina cuando el display muestra la temperatura de la cuba:

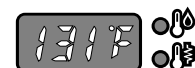
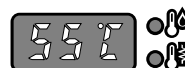

- Para visualizar la temperatura de la caldera durante el calentamiento de la cuba, abra la puerta y pulse el botón **Ciclo de lavado 1**.

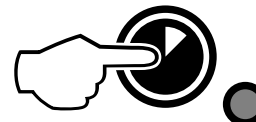

IMPORTANTE

En los modelos conformes con la etiqueta térmica, la pantalla muestra 75 °C.

I.2 Modalidad de carga de la vajilla en los cestos

El equipo es adecuado para lavar platos, vasos y copas, tazas, cubiertos, envases y recipientes de plástico o acero inoxidable utilizados para preparar, cocinar y servir comida, así como una gran variedad de utensilios de cocina cerámicos o metálicos. Sin embargo, se aconseja no lavar vajilla decorada y no poner los cubiertos de plata en contacto con otros metales.



IMPORTANTE

El equipo no elimina de la vajilla los restos de alimentos quemados. Conviene eliminar los restos quemados limpiando la vajilla de manera mecánica o química antes de introducirla en el lavavajillas. Antes de introducir los cestos en la máquina, elimine los residuos de comida de los platos y aclárelos con agua fría o templada, a una temperatura máxima de 35°C [95°F], utilizando un aspersor de prelavado manual.

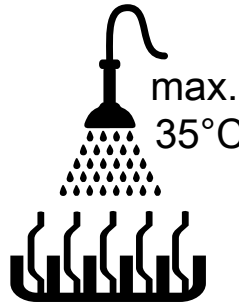

PRECAUCIÓN

Si no se eliminan los residuos del detergente utilizado para el prelavado manual se pueden producir desperfectos en el lavavajillas que afecten al resultado del lavado.



IMPORTANTE

La máquina se debe usar exclusivamente para lavar vajilla, recipientes, etc. (consulte lo anterior); no la utilice para lavar animales o alimentos (como fruta, verdura, carne o pescado).

I.3 Tipo de cestos y carga

Coloque las tazas y copas de distintas medidas boca abajo en el cesto suministrado, utilizando también el contenedor de cubiertos.

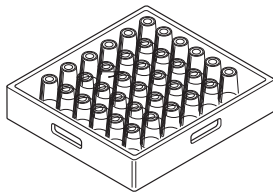

NOTA!

Los cestos para lavar platos sin forma y tamaño estándar están disponibles a petición.

I.4 Funcionamiento



IMPORTANTE

- Para garantizar la desinfección de la vajilla, lave al menos 3 cestos vacíos a velocidad mínima. De este modo, la máquina completa podrá alcanzar la temperatura de funcionamiento. Repita el procedimiento si la máquina se detiene o se mantiene con la puerta abierta durante un periodo prolongado.
- En las operaciones diarias normales, debe cambiar el agua de la cuba al menos dos veces al día.

La fase de llenado y calentamiento termina cuando la pantalla muestra la temperatura de la cuba. El equipo está listo para su uso.

- Abrir la puerta.
- Solo en modelos sin bomba de detergente, vierta en la cuba la cantidad de detergente que sea necesaria.
- Introduzca el cesto con la vajilla sucia.
- Cierre la puerta y seleccione el ciclo de lavado oportuno. Se enciende el indicador correspondiente y comienza el ciclo:

• Ciclo 1

Para platos con suciedad ligera o normal: pulse la tecla de **ciclo de lavado 1** (consulte la tabla de tiempos).

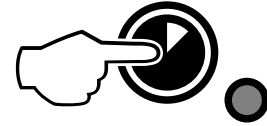

• Ciclo 2 (recomendado)

Para platos/copas muy sucios: pulse la tecla de **ciclo de lavado 2** (consulte la tabla de tiempos).

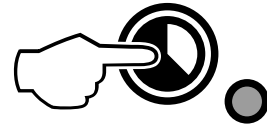

• Ciclo 1 + aclarado en frío final

Para copas y jarras de cerveza: pulse la tecla de **ciclo de lavado 1 + aclarado en frío** (consulte la tabla de tiempos).

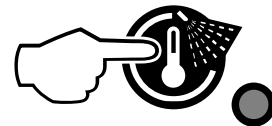

• Ciclo 3

Para platos muy sucios: pulse el botón **Ciclo de lavado 3** (véase la tabla de tiempos).

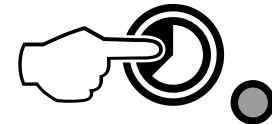

- Para interrumpir el ciclo de lavado, pulse el botón del ciclo seleccionado o abra la puerta.
- Para continuar el ciclo de lavado, vuelva a pulsar el botón del ciclo o cierre la puerta. El ciclo se reanuda en el punto en que se había interrumpido.
- Al final del lavado, el lavavajillas emite una serie de pitidos y en la pantalla parpadea "END":



- Abra la puerta y retire el cesto con la vajilla limpia.



PRECAUCIÓN

El uso de detergentes que forman “espuma o no son específicos”, o en todo caso, de cualquier detergente que se utilice de manera distinta a lo indicado por el fabricante, puede dañar el lavavajillas y afectar al resultado del lavado.

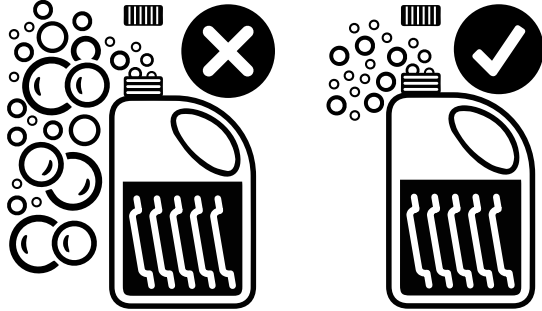

NOTA!

Para obtener un lavado excelente, utilice detergente, abrillantador y descalcificador recomendados por Electrolux Professional. En la página web de Electrolux Professional, abra la página “Accesorios y Consumibles” y desplácese a la pestaña de equipos lavavajillas para ver cuáles son los detergentes y accesorios más adecuados.

I.5 Ciclos de lavado

El ciclo de lavado incluye un lavado con agua caliente y detergente (mín. 55°C [131°F]) y un aclarado con agua caliente y abrillantador (mín. 82°C [180°F] mínimo).



NOTA!

El modelo ESDICGTL está diseñado para garantizar la desinfección térmica a una temperatura de 71°C [160°F] alcanzada en la superficie de la vajilla con funcionamiento continuo, cargado al 70% de la capacidad nominal (es decir, con los cestos ligeramente separados). Dado que el rendimiento depende de la carga y de las condiciones ambientales y del agua suministrada, se recomienda que, antes de iniciar las operaciones de lavado, se realice una prueba (con etiquetas térmicas a 71°C [160°F]) con un cesto colmado para confirmar la efectividad de los parámetros; si el resultado de la prueba es negativo, se debe ajustar un ciclo de lavado a menor velocidad y repetir la prueba.

Tabla de tiempos: tiempo de ciclo estándar con suministro de agua a 50°C [122°F]

Modelo	●	●	●
ESIC - ESICG - VSICG - ESSIC - ZSSIC - ESDICG - ZSDICG - ZSIC - XSICGB - ESSICW... - ZSSIC... - ESICW... - VSICW... - NSICW... - VSICW... - ESDICW... - ZSDICW... - ESICWP6 - ESICWPB6 - ESDICGTL - ESSICP3 - ESICP3 - ESDICG3	120 s	300 s	120 s

Modelo	●	●	●
ESDIACG - ZSDIACG	120 s	180 s	300 s

Tabla de tiempos: tiempo de ciclo estándar con suministro de agua a 65°C [149°F]

Modelo	●	●	●
ZSICGMS - VSICGBMS	60 s	120 s	66 s



NOTA!

La duración de los ciclos estándar puede variar si la temperatura del agua de entrada y/o resistencia de la caldera es diferente de la indicada arriba.

Un dispositivo prolonga la duración del ciclo si el agua del calentador no ha alcanzado la temperatura mínima para un aclarado correcto.

La duración y la temperatura del ciclo se pueden personalizar (p. ej., se puede aumentar el tiempo y la temperatura de aclarado). Solo personal especializado puede ajustar la duración del ciclo.

I.6 Ciclo de regeneración

Para reducir los problemas originados por la presencia de sustancias calcáreas en el suministro de agua, se ha instalado un dispositivo descalcificador en el circuito de aclarado del lavavajillas. Este dispositivo elimina las sustancias calcáreas del agua de alimentación suministrando agua descalcificada para el lavado.

Para el funcionamiento correcto del descalcificador de agua, se debe realizar la regeneración periódica de las resinas, cuya frecuencia dependerá del número de ciclos de lavado y de la dureza del agua.

El lavavajillas cuenta con un contador integrado que registra el número de ciclos de lavado que se pueden realizar antes de que se deba llevar a cabo un ciclo de regeneración.

La empresa de suministro de agua correspondiente debe proporcionar todas las instrucciones necesarias respecto a la dureza del agua.

Grados de dureza del agua

Nivel	Ciclos	Grados		
		°fH	°dH	°cH
1	blanda	0 – 5,5	0 – 3	0 – 4
2	media	7 – 14	4 – 8	5 – 10
3	dura	16 – 26,5	9 – 15	11 – 18,6
4	muy dura	> 27	> 16	> 19

Dureza del agua en °fH, °dH, °cH / Frecuencia de regeneración en núm. de ciclos

°fH	°dH	°cH	Núm.
9 – 15	5,6 – 8,4	9 – 15	200
16 – 20	9,0 – 11,2	9 – 15	140
21 – 25	11,8 – 14,0	9 – 15	100
26 – 30	14,6 – 16,8	9 – 15	70
31 – 35	17,4 – 19,6	9 – 15	50
36 – 40	20,2 – 22,4	25,3 – 28	30



NOTA!

El descalcificador de agua se ajusta en fábrica en un valor de 20 ciclos, dado que esto suele ser suficiente para la mayoría de usos. Sin embargo, durante la instalación del aparato, el técnico encargado debe comprobar el ajuste correcto de dicho valor.

La regeneración de las resinas se realiza mediante un ciclo de regeneración especial con sal gruesa, siguiendo las instrucciones que aparecen a continuación.



PRECAUCIÓN

Utilice únicamente sal gruesa con un nivel de pureza de 99,8% de NaCl. El uso de sal con un grado de pureza inferior puede causar la obstrucción del filtro del recipiente de sal y un mal funcionamiento del descalcificador de agua.

Activación del ciclo de regeneración

- Cuando aparezca el mensaje "REG" en la pantalla, active el ciclo para regenerar las resinas.



- Abra el recipiente de sal.

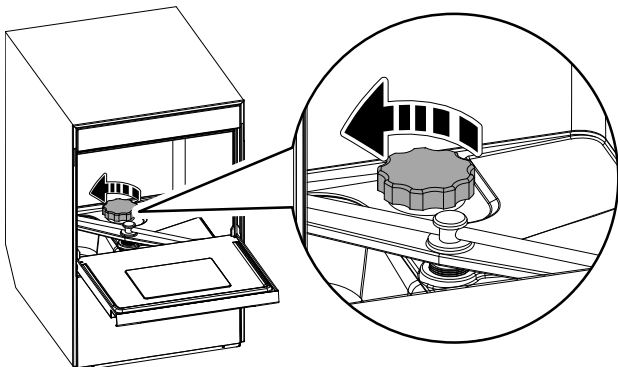

- Llénelo con sal para descalcificadores de agua o con sal gruesa hasta 2-3 cm del borde superior (el recipiente se debe llenar de agua antes de verter sal en él).

Elimine de la rosca del recipiente cualquier acumulación de sal antes de cerrar la tapa. Elimine la sal de la bandeja si el recipiente rebosa.



PRECAUCIÓN

Solo debe poner sal en el recipiente de sal. No introduzca sustancias químicas como detergente, desincrustador o abrillantador ya que dañarán el lavavajillas. Estos daños anulan la garantía y liberan al fabricante de toda responsabilidad.

- Abra la puerta y retire el rebosadero "A".

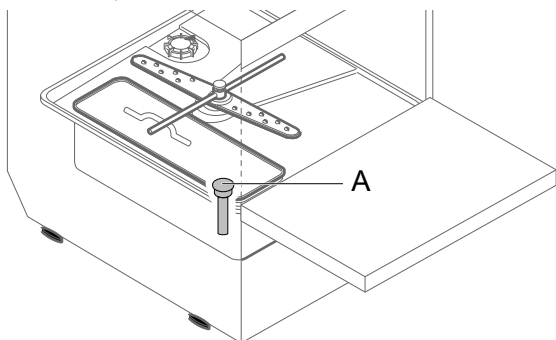

- Cerrar la puerta.
- Inicie el ciclo de regeneración; para ello, pulse el botón del ciclo de REGENERACIÓN durante al menos 5 segundos.



PRECAUCIÓN

No abra el recipiente de sal durante el ciclo completo de regeneración, ya que podría derramarse la solución salina. Durante dicho proceso es normal oír un sonido metálico que dura unos momentos.

- Durante el ciclo de regeneración, en la pantalla parpadean dos símbolos alternativamente: "0" y "[]":



- Transcurridos unos 30 minutos, tres pitidos indican el final del ciclo de regeneración y en la pantalla parpadea "END":



- Vuelva a colocar el rebosadero.
- Cerrar la puerta.

El lavavajillas ya está preparado para iniciar las tareas normales.



IMPORTANTE

Si es ciclo de regeneración se activa por accidente, puede desactivarse pulsando el botón del ciclo de regeneración durante al menos 5 segundos

El ciclo de regeneración se detiene temporalmente:

- en caso de un corte de energía
- si se abre la puerta
- si se apaga la máquina.

Tras recuperarse las condiciones normales, los símbolos "0" y "[]" parpadean de manera alterna en la pantalla.

J LIMPIEZA DIARIA



ADVERTENCIA

Consulte "Información sobre seguridad".

J.1 Limpieza de la máquina

La máquina se debe limpiar al finalizar cada jornada de trabajo. Utilice agua caliente y, si es necesario, un detergente neutro y

un cepillo o una esponja suave. Si utiliza otro tipo de detergente, siga atentamente las instrucciones del fabricante y observe las normas de seguridad indicadas en las fichas informativas suministradas con el producto o sustancia.

Para reducir la contaminación medioambiental se aconseja limpiar la máquina (por fuera y, si es necesario, por dentro) con productos con sean más de un 90% biodegradables.



PRECAUCIÓN

No utilice estropajos de acero o materiales similares para limpiar las superficies de acero inoxidable. No utilice detergentes con cloro.



ADVERTENCIA

Cuando utilice productos químicos, respete las notas de seguridad y las recomendaciones de dosis impresas en el envase. Consulte el capítulo A.3 *Equipo de protección personal* respecto a la manipulación de productos químicos.



J.2 Fin del servicio

- Abra la puerta y extraiga el cesto con las copas o tazas limpias.
- Retire el filtro plano "C" y el rebosadero "A".

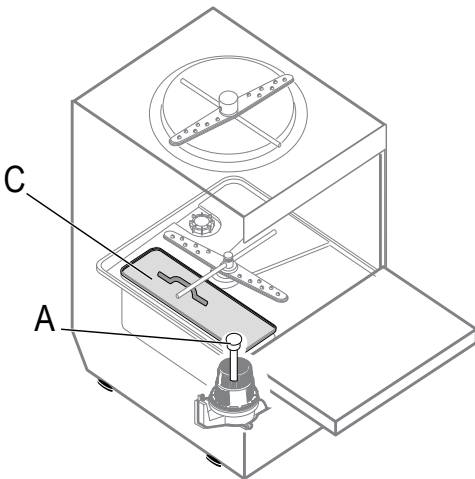

- Modelos sin bomba de desagüe.

K MANTENIMIENTO

K.1 Intervalos de mantenimiento

Los intervalos de inspección y mantenimiento dependen de las condiciones efectivas del funcionamiento de la máquina y de las condiciones ambientales (presencia de polvo, humedad, etc.), por lo tanto, no se pueden proporcionar intervalos de tiempo bien definidos. Para limitar al mínimo las interrupciones de servicio, periódicamente se aconseja efectuar un mantenimiento escrupuloso de la máquina.

K.1.1 Mantenimiento preventivo

El mantenimiento preventivo reduce los tiempos de inactividad de la máquina e incrementa la eficiencia de la misma.

- Extraiga solo el tubo del rebosadero.
- **Modelos con bomba de desagüe.**
 - Retire el tubo del rebosadero. Cierre la puerta. Seleccione el ciclo de desagüe pulsando la tecla de "desagüe/limpieza automática".

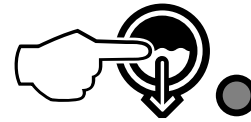

- Durante el ciclo de desagüe aparece el mensaje "CLE":



- Transcurridos unos minutos, tres pitidos indican el final del ciclo de limpieza y "END" parpadea en la pantalla:



- Apague el lavavajillas pulsando el botón de encendido/apagado.

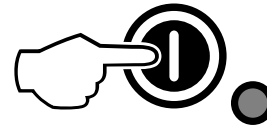

- Apague el interruptor general situado antes del equipo
- Cierre la llave de paso del agua.
- Vuelva a montar el filtro y el desagüe para desborde.
- Desenrosque las tuercas anulares "H" y extraiga los brazos de lavado "3" y aclarado "4".

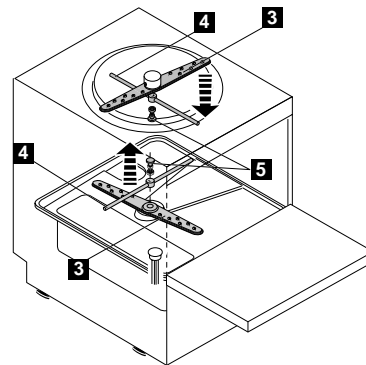

- Limpie todas las piezas a fondo con un chorro de agua y detergente neutro utilizando, en caso necesario, un cepillo o una esponja suave. No limpie los orificios de las boquillas con herramientas afiladas que puedan dañarlas. En caso de acumulación de cal, trate la unidad con un producto de prevención de incrustaciones según las instrucciones precisas de uso.
- Utilice un paño suave para eliminar los residuos de la puerta y lávela con agua limpia.
- Cuando termine de realizar las operaciones de limpieza, vuelva a montar las piezas antes desmontadas.

K.1 Intervalos de mantenimiento

El Servicio de atención al cliente puede recomendar la adquisición del mejor plan de mantenimiento basándose en la intensidad de uso y la antigüedad del equipo.

Se aconseja estipular un contrato de mantenimiento preventivo y programado con el Servicio de atención al cliente.

K.2 Periodicidad del mantenimiento

Para garantizar una eficacia constante de la máquina, se recomienda respetar la frecuencia de control indicada en la tabla siguiente:

Mantenimiento, inspecciones, revisiones y limpieza	Periodicidad	Responsabilidad
Limpieza habitual • limpieza general de la máquina y de la zona circundante	Diaria	Operador
Limpieza habitual • Cada mes se deben desincrustar las boquillas de lavado y aclarado con vinagre.	Mensual	Operador
Limpieza habitual • Cada mes desincruste las boquillas de lavado y aclarado con desincrustante.	Mensual	Servicio
Protecciones mecánicas • compruebe el estado de conservación y si hay piezas deformadas, flojas o desmontadas.	Mensual	Servicio
Control • compruebe la parte mecánica, observe si hay grietas o deformaciones: compruebe que los textos, los adhesivos y los símbolos sean legibles y estén en buen estado, y sustitúyalos si es necesario.	Anual	Servicio
Estructura de la máquina • Desincruste el calentador, las superficies internas del depósito y la tubería de la máquina.	Anual	Servicio
Estructura de la máquina • La manguera interna del dosificador peristáltico y detergente debe recibir mantenimiento periódico.	Anual	Servicio
Estructura de la máquina • Si se encuentra presente, limpie el serpentín con aletas del dispositivo de ahorro de energía.	Anual	Servicio
Estructura de la máquina • apriete de los pernos (tornillos, sistemas de sujeción, etc.) principales de la máquina.	Anual	Servicio
Señales de seguridad • compruebe la legibilidad y el estado de conservación de las señales de seguridad.	Anual	Servicio
Panel de control eléctrico • compruebe el estado de los componentes eléctricos instalados en el panel de control eléctrico. Revise el cableado entre el panel eléctrico y las piezas de la máquina.	Anual	Servicio

Mantenimiento, inspecciones, revisiones y limpieza	Periodicidad	Responsabilidad
Cable de conexión eléctrica y enchufe • compruebe el estado del cable de conexión (cámbielo si es necesario) y del enchufe.	Anual	Servicio
Inspección general de la máquina • revise todos los componentes, el equipo eléctrico, los indicios de corrosión, los tubos, etc.	Cada 10 años ¹	Servicio

1. la máquina está diseñada y construida para que dure unos 10 años. Transcurrido dicho tiempo desde la puesta en servicio, se deberá realizar una inspección general de la máquina. A continuación, se indican algunos ejemplos de revisiones que se deben llevar a cabo.

K.3 Precauciones en caso de inactividad prolongada del equipo

Si la máquina no se va a utilizar durante algún tiempo, adopte las siguientes precauciones:

- cierre las llaves de paso de agua;
- desagüe las cubas por completo;
- retire los filtros y límpielos con detenimiento;
- desagüe la caldera por completo;
- desconectar la clavija de la toma de corriente;
- vacíe por completo las mangueras de dosificación incorporadas. Retírelas de los recipientes;
- limpie con detenimiento las partes internas de la máquina;
- pasar por todas las superficies de acero inoxidable del mueble un paño embebido en aceite de vaselina para formar una película de protección;
- Dejar la puerta entreabierta para favorecer la circulación del aire a fin de evitar la formación de olores desagradables.
- airee las instalaciones de manera periódica.



NOTA!

Al terminar las operaciones de mantenimiento, es necesario comprobar que la máquina pueda trabajar de modo seguro y que los dispositivos de protección y seguridad funcionen correctamente.

K.4 Desguace de la máquina

No abandone el equipo a la intemperie al finalizar su ciclo de vida. El equipo se debe eliminar de conformidad con las normas vigentes en el país de uso de la máquina.

Todas las piezas metálicas son de acero inoxidable (AISI 304) y se pueden desmontar. Las partes de plástico están marcadas con la sigla correspondiente al tipo de material.



El símbolo  que aparece en el producto indica que no debe tratarse como residuo doméstico, sino desecharse correctamente para evitar posibles consecuencias negativas para el medio ambiente y la salud humana.

Para reciclar este producto, póngase en contacto con el representante de ventas o distribuidor del producto, el Servicio de atención al cliente o el servicio de eliminación de residuos correspondiente.

L BÚSQUEDA DE AVERÍAS

L.1 Solución de problemas en general

Anomalía	Tipo de anomalía	Causas posibles	Soluciones
El lavavajillas no se pone en marcha	Bloqueo	El lavavajillas no está conectado a la red eléctrica.	Compruebe si el interruptor general del equipo está en la posición de encendido.
El lavavajillas no lava bien.	Rendimiento insuficiente.	No se limpian los platos antes de ponerlos en los cestos	Limpie los platos antes de ponerlos en los cestos.
		Los brazos de lavado se atascan en los restos sólidos de alimentos. Los residuos de alimentos no se han eliminado de los platos.	Compruebe que los inyectores de lavado no estén obstruidos por restos sólidos.
		Los brazos de lavado no se han instalado de manera correcta.	Compruebe la integridad de los brazos de lavado. Retire y vuelva a instalar los brazos de lavado.
		Los platos no están bien colocados en los cestos.	Compruebe si los platos se han colocado correctamente en los cestos.
		La dosificación de detergente es incorrecta.	Llame al centro de asistencia sobre detergentes y abrillantadores.
		El depósito de detergente está vacío.	Compruebe si hay detergente en el recipiente y recárguelo si es necesario.
		La bomba de detergente no funciona.	Llame al centro de asistencia sobre detergentes y abrillantadores.
		El filtro de aspiración de la cuba de lavado está sucio.	Limpie a fondo el filtro de aspiración de la cuba de lavado.
Las copas y los platos no se secan correctamente.	Rendimiento insuficiente.	El recipiente de abrillantador está vacío.	Compruebe si hay abrillantador en el recipiente y recárguelo si es necesario.
		La bomba de abrillantador no funciona.	Llame al centro de asistencia sobre detergentes y abrillantadores.
		La temperatura del agua de aclarado es demasiado baja.	Compruebe que la temperatura del agua de aclarado esté entre 82 °C y 90 °C. Llame al centro de asistencia sobre detergentes y abrillantadores para ajustar la temperatura según las especificaciones del abrillantador.
		Hay detergente con espuma en la cuba de lavado.	Compruebe si la vajilla se sumergió en un detergente con espuma (por ejemplo, detergente para lavado a mano), antes de colocarla en el lavavajillas. Use exclusivamente productos para lavavajillas profesionales que "no formen espuma".
Condensación en las copas.	Rendimiento insuficiente.	El recipiente de abrillantador está vacío.	Compruebe que haya abrillantador en el recipiente y recargue si es necesario.
		La bomba de abrillantador no funciona.	Llame al centro de asistencia sobre detergentes y abrillantadores.
Manchas en las copas.	Rendimiento insuficiente.	Hay detergente con espuma en la cuba de lavado.	Use exclusivamente productos para lavavajillas profesionales que "no formen espuma".
		La dosificación de abrillantador es incorrecta.	Llame al centro de asistencia sobre detergentes y abrillantadores.
		La dureza del agua es excesiva o escasa.	Ajuste la cantidad de detergente y de abrillantador. Llame al centro de asistencia sobre detergentes y abrillantadores.

Anomalía	Tipo de anomalía	Causas posibles	Soluciones
Espuma excesiva en la cuba.	Rendimiento insuficiente.	En la vajilla quedan restos de alimentos o detergente, utilizado en el prelavado manual.	Elimine los restos de alimentos o detergente de la vajilla.
		La temperatura del agua de lavado es demasiado baja.	Compruebe si la temperatura del agua del módulo de lavado está entre 55°C y 65°C. Llame al centro de asistencia sobre detergentes y abrillantadores para ajustar la temperatura según las especificaciones del detergente.
		Hay detergente con espuma en la cuba de lavado.	Vacíe y recargue la cuba con agua hasta que desaparezca la espuma.
Copas con manchas o puntos.		Exceso de abrillantador.	Reduzca la cantidad de abrillantador. Llame al centro de asistencia sobre detergentes y abrillantadores.
Baja presión de los brazos de lavado.	Rendimiento insuficiente.	El filtro de la cuba está obstruido. El filtro de la bomba de lavado está obstruido. La manguera de descarga de agua está obstruida. La bomba de lavado no funciona correctamente.	Limpie el filtro de la cuba. Limpie el filtro de la bomba de lavado. Llame al servicio técnico. Llame al servicio técnico.
Baja presión de los brazos de aclarado.	Rendimiento insuficiente.	Los brazos de aclarado están atascados. La presión del agua tras el reductor de presión es inferior a 1 bar.	Limpie los brazos de aclarado. Llame al servicio técnico.
La bomba de lavado no funciona.	Bloqueo	La bomba de lavado está obstruida.	Llame al servicio técnico.
La bomba de descarga no funciona.	Rendimiento insuficiente.	La bomba de descarga está atascada.	Llame al servicio técnico.
El lavavajillas está apagado, pero sigue cargando agua.	Rendimiento insuficiente.	La válvula de entrada está dañada.	Cierre el grifo o los grifos de agua y llame al servicio técnico.
La pantalla indica que se cierre la puerta.  Una vez cerrada la puerta, la pantalla muestra la misma anomalía.	Bloqueo	El imán interruptor de la puerta no funciona.	Llame al servicio técnico.

Si el defecto continúa después de las comprobaciones anteriores, llame al Servicio de atención al cliente e indique:

- A. tipo de desperfecto;
- B. PNC (código de número de producto) del aparato;
- C. Ser. No. (Nº de serie del aparato).



IMPORTANTE

El código PNC y el número de serie son indispensables para identificar el aparato y la fecha de fabricación.



NOTA!

Para obtener más información sobre la solución de problemas, consulte el manual de instalación completo en el sitio web.

L.2 Alarmas

Anomalía	Tipo de anomalía	Causas posibles	Soluciones
A1	FALTA DE AGUA	El grifo está cerrado. El filtro de la entrada de agua está obstruido. Presión insuficiente en el circuito hidráulico. No se ha insertado el rebosadero (solo para equipos sin bomba de desagüe).	Abra el grifo. Limpie el filtro de la entrada de agua. Verifique la presión de red mínima. Inserte el rebosadero de manera correcta.
B1	DESAGÜE INEFICAZ	No se ha retirado el rebosadero. Obstrucción en el tubo de desagüe o en la abertura del rebosadero.	Retire el rebosadero. Elimine cualquier obstrucción del tubo de desagüe o de la abertura del rebosadero.
B2	NIVEL DE AGUA EN LA CUBA DEMASIADO ALTO	Obstrucción en el tubo de desagüe o en la abertura del rebosadero.	Elimine cualquier obstrucción del tubo de desagüe o de la abertura del rebosadero.

Anomalia	Tipo de anomalia	Causas posibles	Soluciones
C1 – C8			LLAME AL SERVICIO TÉCNICO
E1 – E8		El aparato sigue funcionando, pero se aconseja que un técnico lo revise.	LLAME AL SERVICIO TÉCNICO
F21 – F22¹		No se realizan ciclos de regeneración de la resina. El aparato sigue funcionando sin descalcificador.	LLAME AL SERVICIO TÉCNICO

1. Solo en modelos con descalcificador continuo incorporado.

CE

Electrolux Professional SPA
Viale Treviso 15
33170 Pordenone
www.electroluxprofessional.com