

Vaatwasser voor onder het werkblad



NL Gebruikshandleiding





59566UL00- 2023.07

Inleiding

 Lees de volgende instructies, inclusief de garantievoorwaarden, voordat u het apparaat installeert en gebruikt.

Ga naar onze website www.electroluxprofessional.com en open het Support-gedeelte om:

-  uw product te registreren
 -  aanwijzingen en tips en informatie over service en reparaties te krijgen
-

De Handleiding met aanwijzingen voor de installatie, het gebruik en het onderhoud (hierna Handleiding genoemd) geeft de gebruiker nuttige informatie om op de juiste en veilige wijze te werken met het apparaat.

Hetgeen wat hierna beschreven is moet niet beschouwd worden als een lang en zwaarwichtig relaas van waarschuwingen, maar eerder als een serie aanwijzingen die bedoeld zijn om in alle opzichten de prestaties van het apparaat te verbeteren en vooral om te voorkomen dat er schade veroorzaakt wordt aan mensen, goederen of dieren, voortkomend uit verkeerde werkwijzen en omstandigheden.

Het is erg belangrijk dat iedereen die belast is met het transport, de installatie, de inbedrijfstelling, het gebruik, het onderhoud en de verwerking tot afval van het apparaat, deze handleiding zorgvuldig raadpleegt en leest voordat hij handelingen gaat verrichten, teneinde verkeerde en onpraktische handelingen te voorkomen die de integriteit van het apparaat in gevaar zouden kunnen brengen of die gevaarlijk zouden kunnen zijn voor de veiligheid van mensen. Geadviseerd wordt de gebruiker regelmatig te informeren over de voorschriften met betrekking tot de veiligheid. Het is bovendien belangrijk het bevoegde personeel instructies te geven over en op de hoogte te houden van de werkzaamheden voor het gebruik en het onderhoud van het apparaat zelf.

Het is evenzo belangrijk dat de Handleiding altijd ter beschikking van de operator wordt gehouden en dat deze zorgvuldig bewaard wordt op de plaats waar het apparaat gebruikt wordt, zodat hij makkelijk en onmiddellijk geraadpleegd kan worden in geval van twijfels en in ieder geval altijd wanneer de omstandigheden dit vereisen.

Als er na lezing van deze handleiding nog twijfels of onzekerheden over het gebruik van het apparaat zouden zijn, aarzel dan niet om contact op te nemen met de Fabrikant of een erkend servicecentrum. Deze staan ter beschikking om snel en accuraat service te verlenen voor een betere werking en de maximale efficiëntie van het apparaat. Ten slotte herinneren wij u eraan dat gedurende alle fasen van gebruik van het apparaat de geldende voorschriften altijd moeten worden nageleefd voor wat betreft veiligheid, hygiëne op het werk en milieubescherming. Het is dus de taak van de gebruiker om te controleren dat het apparaat uitsluitend gestart en gebruikt wordt in optimale omstandigheden voor de veiligheid van zowel mensen als dieren en goederen.



BELANGRIJK

- De fabrikant kan op geen enkele wijze aansprakelijk gesteld worden voor handelingen die aan het apparaat verricht zijn waarbij de aanwijzingen uit deze handleiding veronachtzaamd zijn.
- De fabrikant behoudt zich het recht voor, zonder voorafgaande aankondiging, wijzigingen aan te brengen aan de apparaten die in deze publicatie vermeld zijn.
- Het kopiëren van deze handleiding of van een gedeelte daarvan, is verboden.
- Deze handleiding is in digitaal formaat verkrijgbaar door:
 - contact op te nemen met de dealer of de klantenservice;
 - de nieuwste, actuele handleiding te downloaden van de website www.electroluxprofessional.com;
- De handleiding moet altijd in de buurt van het apparaat bewaard worden, op een plaats die makkelijk toegankelijk is. De operators en de medewerkers die belast zijn met het onderhoud van het apparaat moeten deze gemakkelijk en te allen tijde kunnen vinden en raadplegen.

Inhoud

A	VEILIGHEIDSINFORMATIE	5
A.1	Algemene informatie	5
A.2	Algemene veiligheid	5
A.3	Persoonlijke Beschermingsmiddelen	6
A.4	WATERAANSLUITING	7
A.5	Elektrische aansluitingen	7
A.6	Reiniging en onderhoud van het apparaat	7
A.7	Verwerking tot afval van de machine	7
B	ALGEMENE VEILIGHEIDSINSTRUCTIES VOOR DE AMERIKAANSE MARKT	8
B.1	Algemene informatie	8
C	GARANTIE	10
C.1	Garantievoorwaarden en uitsluitingen	10
D	ALGEMENE VEILIGHEIDSVOORSCHRIFTEN	10
D.1	Inleiding	10
D.2	Mechanische veiligheidskenmerken, risico's	10
D.3	Op het apparaat geïnstalleerde beveiligingen	10
D.3.1	Afschermingen	10
D.3.2	Veiligheidsvoorzieningen	10
D.4	Veiligheidsmarkeringen die op of in de buurt van het apparaat aangebracht moeten worden	11
D.5	Aanwijzingen voor het gebruik en het onderhoud	11
D.6	Oneigenlijk gebruik dat redelijkerwijs voorzien kan worden	11
D.7	Beëindiging gebruik	11
D.8	Overige risico's	11
E	ALGEMENE INFORMATIE	12
E.1	Inleiding	12
E.2	Definities	12
E.3	Identificatiegegevens van de machine en van de fabrikant	13
E.4	Hoe u de technische gegevens kunt vinden	13
E.4.1	Hoe u de fabrieksomschrijving moet interpreteren	13
E.5	Typereferentie	14
E.6	Aansprakelijkheid	14
E.7	Auteursrechten	14
E.8	Het bewaren van de handleiding	14
E.9	Gebruikers van de handleiding	14
F	NORMAAL GEBRUIK	14
F.1	Bedoeld gebruik	14
F.2	Kenmerken van het personeel dat bevoegd is ingrepen te verrichten aan het apparaat	15
F.3	Basisvereisten voor gebruik van het apparaat	15
G	TECHNISCHE GEGEVENS	15
G.1	Belangrijkste technische kenmerken voor enkele-fase-apparaten	15
G.2	Belangrijkste technische kenmerken voor drie-fasen-apparaten	16
H	PRODUCTBESCHRIJVING	18
H.1	Algemene beschrijving	18
H.2	Overzicht machine	18
I	OMSCHRIJVING BEDIENINGSPANEEL	18
I.1	Omschrijving bedieningspaneel	18
I.2	Basisbedieningselementen	19
J	WERKING	20
J.1	Starten	20
J.2	Procedure voor het laden van vaatwerk in de korven	20
J.3	Soorten korven en inladen	20
J.4	Werking	21
J.5	Wascycli	22
J.6	Continue waterontharder	22
J.6.1	Zoutreservoir	23
J.6.2	Vullen van het zoutreservoir	23
K	DAGELIJKSE REINIGING	23
K.1	Het apparaat schoonmaken	23
K.2	Na afloop van de dienst	24
L	ONDERHOUD	25
L.1	Onderhoudsintervallen	25
L.1.1	Preventief onderhoud	25
L.2	Frequentie van de onderhoudswerkzaamheden	25
L.3	Perioden waarin het apparaat niet gebruikt wordt	25
L.4	Afvoer boiler (alleen voor atmosferische uitvoeringen)	26
L.5	Alleen voor modellen met deurvergrendelingsinrichting	26
L.6	Verwerking tot afval van de machine	26
M	PROBLEMEN EN OPLOSSINGEN	26
M.1	Algemene probleemoplossing	26

A VEILIGHEIDSINFORMATIE

A.1 Algemene informatie

Dit apparaat is bedoeld voor gebruik in commerciële toepassingen, bijvoorbeeld in keukens van restaurants, kantines, ziekenhuizen. Het moet gebruikt worden voor het afwassen of drogen (afhankelijk van het model) van borden, schalen, glaswerk, bestek en vergelijkbare artikelen.

Om een veilig gebruik van het apparaat en een goed begrip van de handleiding mogelijk te maken, is een goede kennis vereist van de termen en typografische weergaven die gebruikt worden in de documentatie. Om de verschillende soorten gevaren aan te duiden en het mogelijk te maken deze te herkennen worden in deze handleiding de volgende symbolen gebruikt:



WAARSCHUWING

Gevaar voor de gezondheid en veiligheid van operators.



WAARSCHUWING

Gevaar voor elektrocutie - gevaarlijke spanning.



PAS OP

Gevaar voor schade aan het apparaat of het product.



BELANGRIJK

Belangrijke aanwijzingen of informatie over het product



Equipotentialiteit



Lees de instructies voordat het apparaat in gebruik genomen wordt



Verduidelijking en uitleg





A.2 Algemene veiligheid

- Het apparaat is niet bestemd voor gebruik door personen (inclusief kinderen) met lichamelijke, sensorische of verstandelijke beperkingen, of met gebrek aan ervaring of kennis, tenzij zij instructies hebben ontvangen over het gebruik ervan en onder toezicht staan van een persoon die instaat voor hun veiligheid.
 - Laat kinderen niet met het apparaat spelen.
 - Houd al het verpakkingsmateriaal en reinigingsmiddelen uit de buurt van kinderen.
 - Kinderen mogen geen reiniging en onderhoudswerkzaamheden verrichten zonder toezicht.
- Raadpleeg hoofdstuk “A.3 *Persoonlijke Beschermingsmiddelen*” voor geschikte persoonlijke beschermingsuitrusting.
- Enkele afbeeldingen in deze handleiding geven de machine weer of delen daarvan, zonder de beschermingen of met verwijderde beschermingen. Dit is uitsluitend gedaan voor de verduidelijking. Het is altijd verboden om de machine te gebruiken zonder de beschermingen of wanneer deze uitgeschakeld zijn.

- Het is verboden de etiketten en waarschuwbordjes met betrekking tot veiligheid en gevaar, die op de machine moeten zijn aangebracht te verwijderen of onleesbaar te maken.
- Het is verboden om met de beschermingen van de machine te knoeien of ze te verwijderen.
- Het is verboden voor onbevoegden om de werkzone te betreden.
- Verwijder brandbare producten of voorwerpen uit de werkzone.

A.3 Persoonlijke Beschermingsmiddelen

Tabel met persoonlijke beschermingsmiddelen (PBM) die tijdens de verschillende fases van de levensduur van het apparaat gebruikt moeten worden.

Fase	Bescher- mende kleding	Veiligheids- schoenen	handschoe- nen	Bril	Valhelm of helm
					
Transport	—	●	○	—	○
Verplaatsing	●	●	○	—	—
Uitpakken	○	●	○		—
Installatie	○	●	● ¹	—	—
Normaal gebruik	●	●	● ²	○	—
Instellingen	○	●	—	—	—
Normale reiniging	○	●	● ¹⁻³	○	—
Buitenge- wone reiniging	○	●	● ¹⁻³	○	—
Onderhoud	○	●	○	—	—
Demontage	○	●	○	○	—
Sloop	○	●	○	○	—
Verklaring:					
●	VEREISTE PBM				
○	PBM TER BESCHIKING OF INDIEN NODIG TE GEBRUIKEN				
—	NIET VEREISTE PBM				

1. Tijdens deze handelingen moeten snijbestendige handschoenen worden gebruikt. Wij herinneren u eraan dat het niet gebruiken van de persoonlijke beschermingsmiddelen door de operator, het gespecialiseerde personeel of andere medewerkers die belast zijn met het gebruik van de apparatuur kan leiden tot blootstelling aan schade aan de gezondheid (afhankelijk van het model).

2. Tijdens deze handelingen moeten de handschoenen hittebestendig zijn en geschikt zijn voor contact met water en de gebruikte stoffen (raadpleeg het veiligheidsinformatieblad van de gebruikte stoffen voor informatie over de benodigde PBM). Wij herinneren u eraan dat het niet gebruiken van de persoonlijke beschermingsmiddelen door de operator, het gespecialiseerde personeel of andere medewerkers die belast zijn met het gebruik van de apparatuur kan leiden tot blootstelling aan chemische risico's en eventueel schade aan de gezondheid kan veroorzaken (afhankelijk van het model).

3. Tijdens deze handelingen moeten de handschoenen geschikt zijn voor contact met de gebruikte chemische stoffen (raadpleeg het veiligheidsinformatieblad van de gebruikte stoffen voor informatie over de benodigde PBM). Wij herinneren u eraan dat het niet gebruiken van de persoonlijke beschermingsmiddelen door de

operator, het gespecialiseerde personeel of andere medewerkers die belast zijn met het gebruik van de apparatuur kan leiden tot blootstelling aan chemische risico's en eventueel schade aan de gezondheid kan veroorzaken (afhankelijk van het model).

A.4 Wateraansluiting

- De bedrijfswaterdruk (minimum en maximum) moet liggen tussen:
 - 2 bar [200 kPa] en 3 bar [300 kPa] voor apparaten zonder spoelpomp;
 - 0.5 bar [50 kPa] en 7 bar [700 kPa] voor apparaten met spoelpomp;
- Zorg ervoor dat er geen zichtbare waterlekken zijn tijdens en na het eerste gebruik van de machine.

A.5 Elektrische aansluitingen

- Indien de voedingskabel beschadigd is, dan dient hij door de Klantenservice of in ieder geval door gespecialiseerd personeel vervangen te worden, teneinde elk risico te vermijden.

A.6 Reiniging en onderhoud van het apparaat

- Afhankelijk van het model en type van de elektrische aansluiting, moeten tijdens onderhoudswerkzaamheden de kabel en de stekker zodanig neergelegd worden dat ze altijd zichtbaar zijn voor de operator die de werkzaamheden uitvoert.
- Het apparaat niet aanraken met natte handen en/of voeten of als u blootsvoets loopt.
- De afschermingen/veiligheidsvoorzieningen mogen er niet afgehaald worden.
- Gebruik een ladder met bescherming om ingrepen te verrichten op apparaten die op grote hoogte toegankelijk zijn.
- Houd u aan de regels voor de verschillende werkzaamheden voor normaal en buitengewoon onderhoud. Het niet in acht nemen van de instructies kan leiden tot risico's voor het personeel.

Gewoon onderhoud

- Reinig het apparaat niet met waterstralen, met een hogedrukreiniger of met een stoomreiniger.

A.7 Verwerking tot afval van de machine

- Werkzaamheden aan elektrische apparaten mogen uitsluitend verricht worden, als de voedingsspanning is onderbroken, door gespecialiseerd personeel.
- Het apparaat moet in ieder geval door gespecialiseerd personeel gedemonteerd worden.
- Maak het apparaat volledig onbruikbaar door het elektrische snoer te verwijderen en door bovendien alle mogelijke sluitingen te verwijderen om te voorkomen dat er iemand in opgesloten kan raken.
- Zie "A.3 *Persoonlijke Beschermingsmiddelen*" voor geschikte persoonlijke beschermingsmiddelen.
- Bij het afdanken van de machine moet de "CE"-markering, deze handleiding en andere bij de apparatuur horende documentatie vernietigd worden.



BELANGRIJK

Bewaar dit boekje zorgvuldig zodat de verschillende mensen die het apparaat zullen bedienen, het kunnen raadplegen

B ALGEMENE VEILIGHEIDSINSTRUCTIES VOOR DE AMERIKAANSE MARKT

B.1 Algemene informatie



BELANGRIJK

Om de kans op brand, elektrische schokken of letsel tijdens het gebruik van uw vaatwasser te verkleinen, dient u deze basale voorzorgsmaatregelen te volgen, waaronder de onderstaande.

- Lees alle aanwijzingen door voordat u de vaatwasser gebruikt.
- Deze handleiding behandelt niet alle mogelijke toestanden en situaties die kunnen optreden. Gebruik uw gezond verstand en handel zorgvuldig bij het installeren, bedienen en onderhouden van dit apparaat.
- Niet tegen de deur of rekken van een vaatwasser zitten, staan of leunen.
- Bewaar vaatwasmiddel en spoelmiddelen in duidelijk gemarkeerde verpakkingen met "MSDS"-bladen (Veiligheidsgegevensbladen) op een veilige plaats.
- **VOOR UW EIGEN VEILIGHEID MOGEN BENZINE EN ANDERE ONTVLAMBARE VLOEISTOFFEN NIET IN DE BUURT VAN DIT APPARAAT OF ANDERE APPARATEN WORDEN OPGESLAGEN.**
- Uw vaatwasser maakt gebruik van warm water om een verscheidenheid aan producten te reinigen en ontsmetten. Machineoppervlakken en vaatwerk kunnen warm worden tijdens en onmiddellijk na normale handelingen. Gebruikers moeten voorzichtig zijn bij het inladen en uitladen van de machine. Zie "A.3 *Persoonlijke Beschermingsmiddelen*" voor geschikte persoonlijke beschermingsmiddelen.
- Raak het verwarmingselement tijdens of onmiddellijk na gebruik niet aan.
- De installatie van deze eenheid moet worden uitgevoerd in overeenstemming met plaatselijke codes, of bij afwezigheid van plaatselijke codes, worden uitgevoerd in overeenstemming met de van toepassing zijnde vereisten in de Nationale Elektrische Code, "NFPA 70", Canadese Elektrische Code ("CEC"), Deel I, "CSA C22.1", en de Standaard voor Ventilatiecontrole en Brandbescherming van Commerciële kookhandelingen (Standard for Ventilation Control and Fire Protection of Commercial Cooking Operations), "NFPA 96".
- **VOOR HET UITVOEREN VAN ONDERHOUD MOET DE STROOM WORDEN AFGESLOTEN EN MOET ER EEN ROOD LABEL OP DE HOOFDSCHAKELAAR WORDEN AANGEBRACHT OM AAN TE GEVEN DAT ER WERKZAAMHEDEN AAN HET CIRCUIT WORDEN UITGEVOERD.**



LET OP:

- Neem contact op met uw erkende onderhoudsbedrijf om onderhoud en reparaties uit te voeren.
- De fabrikant is geenszins aansprakelijk en de garantie komt te vervallen bij gebruik van niet originele onderdelen.
- De fabrikant behoudt zich het recht voor om de specificaties op elk moment zonder melding daarvan te veranderen.



WAARSCHUWING

- De garantie op het apparaat is niet geldig, tenzij het apparaat is geïnstalleerd, gestart en gedemonstreerd onder toezicht van een door de fabriek opgeleide installateur.
- De eenheid moet geïnstalleerd worden door personeel dat gekwalificeerd is om met elektriciteit en waterleidingen te werken. Onjuiste installatie kan letsel bij het personeel en/of schade aan de apparatuur veroorzaken.
- De eenheid moet geïnstalleerd worden in overeenstemming met alle nationale codes die gelden voor loodgieterij, ontsmetting, veiligheid en goede handelspraktijken.

BEWAAR DEZE INSTRUCTIES

C GARANTIE

C.1 Garantievoorwaarden en uitsluitingen

Als de aanschaf van dit product garantiedekking omvat, wordt garantie geboden die in overeenstemming is met plaatselijke verordeningen en die van toepassing is op het product dat geïnstalleerd en gebruikt wordt voor de doeleinden waarvoor het is ontworpen, en zoals beschreven in de van toepassing zijnde documentatie van de apparatuur.

De garantie is van toepassing in het geval dat de klant uitsluitend originele reserveonderdelen heeft gebruikt en onderhoud heeft uitgevoerd in overeenstemming met de documentatie van Electrolux Professional voor gebruikers en onderhoud, die op papier of in elektronisch formaat beschikbaar zijn gemaakt.

Electrolux Professional adviseert ten sterkste om door Electrolux Professional goedgekeurde reinigings-, spoel- en ontkalkingsmiddelen te gebruiken om optimale resultaten te verkrijgen en de efficiëntie van het product in de tijd te behouden.

Het volgende wordt niet gedekt door de garantie van Electrolux Professional:

- kosten voor onderhoudsritten om het product af te leveren en op te halen;
- installatie;
- training over het gebruik/de bediening;
- vervanging (en/of levering) van reserveonderdelen, tenzij als gevolg van defecten in materialen of vakmanschap die binnen één (1) week na de storing zijn gemeld;
- correctie van externe bedrading;
- correctie van niet-geautoriseerde reparaties evenals schade, storingen en inefficiënties die worden veroorzaakt door en/of het gevolg zijn van:
 - onvoldoende en/of abnormale capaciteit van de elektrische systemen (stroomsterkte/spanning/frequentie, met inbegrip van pieken en/of stroomstoringen);
 - onvoldoende of onderbroken toevoer van water, stoom, lucht, gas (met inbegrip van onzuiverheden en/of andere zaken die niet voldoen aan de technische vereisten voor elk apparaat);
 - loodgietersonderdelen, onderdelen of verbruikbare schoonmaakproducten die niet zijn goedgekeurd door de fabrikant;

- verwaarlozing, verkeerd gebruik, misbruik of niet houden aan de gebruiks- en verzorgingsinstructies die beschreven worden in de bijbehorende documentatie van de apparatuur door de klant;
- onjuiste of slechte: installatie, reparatie, onderhoud (inclusief knoeien, wijzigingen en reparaties die worden uitgevoerd door derden die niet geautoriseerd zijn) en wijzigingen aan de veiligheidssystemen;
- Het gebruik van niet-originele onderdelen (bijv. verbruiksproducten, slijtage of reserveonderdelen);
- omgevingscondities die thermische (bijv. oververhitting/bevriezing) of chemische (bijv. corrosie/oxidatie) stress veroorzaken;
- vreemde voorwerpen die in het product worden geplaatst of daarop worden aangesloten;
- ongelukken of overmacht;
- transport en hantering, inclusief krassen, deuken, kerven en/of andere schade aan de afwerking van het product, tenzij dergelijke schade het gevolg is van defecten in materialen of vakmanschap en binnen één (1) week na aflevering wordt gemeld, tenzij anders overeengekomen;
- product met originele serienummers die verwijderd of gewijzigd zijn of niet gemakkelijk vastgesteld kunnen worden;
- vervanging van lampen, filters of verbruiksartikelen;
- alle accessoires en software die niet zijn goedgekeurd of niet gespecificeerd worden door Electrolux Professional.

De garantie van Electrolux Professional komt te vervallen en de fabrikant zal met betrekking hiertoe geen aansprakelijkheid hebben in het geval van enige modificatie van het product of met betrekking tot hardware/software/programmering.

Tot de garantie behoren geen geplande onderhoudsactiviteiten (met inbegrip van de daarvoor benodigde onderdelen) of de levering van reinigingsmiddelen, tenzij specifiek gedekt binnen een plaatselijke overeenkomst die onderhevig is aan plaatselijke algemene voorwaarden.

Controleer de website van Electrolux Professional voor de lijst met erkende klantenservices.

D ALGEMENE VEILIGHEIDSVORSCHRIFTEN

D.1 Inleiding

De machines zijn voorzien van elektrische en/of mechanische veiligheidsvoorzieningen, bedoeld voor de bescherming van de medewerkers en de machine zelf.

Wij waarschuwen de gebruiker dus om deze voorzieningen niet te verwijderen of er mee te knoeien. De fabrikant kan op geen enkele wijze aansprakelijk worden gesteld voor schade door geknoei of verkeerd gebruik van de machine.

D.2 Mechanische veiligheidskenmerken, risico's

De machine heeft geen gevaarlijke scherpe randen of onderdelen die uitsteken. De afschermingen van de bewegende of spanningsvoerende onderdelen zijn met bouten aan de ombouw bevestigd, zodat men niet onopzettelijk bij gevaarlijke punten kan komen.

D.3 Op het apparaat geïnstalleerde beveiligingen

D.3.1 Afschermingen

De afschermingen op het apparaat bestaan uit:

- vaste afschermingen (bijv.: carters, deksels, zijpanelen, enz.), die bevestigd zijn aan het apparaat en/of aan het

frame met bouten of snelkoppelingen die uitsluitend gedemonteerd of geopend kunnen worden met gereedschappen;

- interlock bewegende afschermingen (deur) om toegang te krijgen tot de binnenkant van het apparaat;
- toegangsdeurtjes tot de elektrische uitrusting van het apparaat, uitgevoerd met scharnierende deurtjes die alleen met behulp van gereedschap geopend kunnen worden. Het deurtje mag niet geopend worden als het apparaat is aangesloten op het elektriciteitsnet.

D.3.2 Veiligheidsvoorzieningen

Het apparaat heeft:

- vergrendelingen op de voorpanelen die toegang geven tot de binnenkant van het apparaat;

D.4 Veiligheidsmarkeringen die op of in de buurt van het apparaat aangebracht moeten worden

Verbod	Betekenis
	het is verboden bewegende onderdelen te oliën, smeren, repareren en af te stellen.
	het is verboden de veiligheidsvoorzieningen te verwijderen
	het is verboden water te gebruiken voor het blussen van branden (vermeld op de elektrische onderdelen)
Gevaar	Betekenis
	gevaar voor beklemming van handen
	let op, heet oppervlak
	gevaar voor elektrocutie (vermeld op de elektrische onderdelen met indicatie van de spanning).

D.5 Aanwijzingen voor het gebruik en het onderhoud

In het apparaat zijn in principe mechanische, thermische en elektrische gevaren aanwezig. Waar mogelijk zijn deze gevaren geneutraliseerd:

- ofwel direct, door het gebruik van geschikte oplossingen in het ontwerp
- of indirect door het plaatsen van beschermingen, beveiligingen en veiligheidsvoorzieningen.

Op het display, op het bedieningspaneel, worden eventuele afwijkende situaties weergegeven.

Tijdens het onderhoud blijven er echter enkele gevaren bestaan die niet kunnen worden geëlimineerd en die geneutraliseerd moeten worden door het gebruik van specifieke voorzorgsmaatregelen.

Het is verboden om welke controle-, reinigings-, reparatie- of onderhoudshandeling dan ook te verrichten op onderdelen die in beweging zijn. Van dit verbod moeten de werknemers door middel van duidelijk zichtbare waarschuwingen op de hoogte worden gesteld.

Om de doelmatigheid van het apparaat en de goede werking te garanderen is het absoluut noodzakelijk periodiek onderhoud te verrichten zoals aangegeven in deze handleiding.

Wij adviseren u regelmatig alle veiligheidsvoorzieningen en de isolatie van de elektrische kabels te controleren. Beschadigde kabels moeten vervangen worden.

D.6 Oneigenlijk gebruik dat redelijkerwijs voorzien kan worden

Met 'oneigenlijk gebruik' wordt elk gebruik bedoeld dat anders is dan wat er gespecificeerd is in deze handleiding. Tijdens de werking van het apparaat zijn andere soorten werkzaamheden of activiteiten, die oneigenlijk worden geacht of die over het algemeen gevaar met zich meebrengen voor de veiligheid van de medewerkers en die schade aan het apparaat kunnen

veroorzaken, niet toegestaan. Oneigenlijk gebruik dat redelijkerwijs voorzien kan worden omvat:

- gebrek aan onderhoud, reiniging en periodieke controles van het apparaat;
- structurele wijzigingen of wijzigingen aan de werkingslogica;
- geknoei aan beschermingen of veiligheidsvoorzieningen;
- het niet gebruiken van persoonlijke beschermingsmiddelen door de operators, het gespecialiseerde personeel en het onderhoudspersoneel;
- het niet gebruiken van geschikte accessoires (bijv. het gebruik van ongeschikte gereedschappen, ladders);
- het plaatsen, in de omgeving van het apparaat, van brandbare of ontvlambare materialen of materialen die in elk geval niet verenigbaar zijn met de werkzaamheden of die irrelevant zijn;
- onjuiste installatie van het apparaat;
- het in het apparaat stoppen van voorwerpen die niet verenigbaar zijn met de werking ervan of die schade kunnen toebrengen aan het apparaat of aan het milieu;
- op het apparaat klimmen;
- het niet in acht nemen van de aanwijzingen voor het juiste gebruik van het apparaat;
- ander gedrag dat gevaar oplevert dat niet door de fabrikant kan worden geëlimineerd.

D.7 Beëindiging gebruik

Wanneer u besluit de apparatuur niet langer te gebruiken, adviseren wij u deze onbruikbaar te maken door het verwijderen van de voedingskabels van het elektriciteitsnet.

D.8 Overige risico's

Het apparaat brengt gevaren met zich mee die niet volledig geëlimineerd zijn, vanuit het oogpunt van het ontwerp of door de installatie van geschikte beschermingen. Wij hebben desalniettemin de operator op de hoogte gebracht, door middel van deze handleiding, van dergelijke gevaren, door zorgvuldig te vermelden van welke beschermingsmiddelen de medewerkers gebruik moeten maken. Om de risico's te verkleinen, dient u tijdens het installeren van de eenheid voor voldoende ruimte te zorgen. Om die omstandigheden te behouden, moet de directe omgeving van het apparaat altijd:

- vrij gehouden worden van obstakels (zoals trapjes, gereedschappen, containers, dozen, enz.)
- schoon en droog gehouden worden
- goed verlicht zijn

Voor de volledige informatie van de Klant worden hierna de restrisico's met betrekking tot het apparaat vermeld: dergelijke situaties moeten als niet correct beschouwd worden en zijn dus strikt verboden.

Restrisico's	Beschrijving van gevaarlijke situatie
Uitgliden of vallen	De operator kan uitglijden als er water of vuil op de vloer ligt
Brand-/schaafwonden (bijv.: verwarmingselementen, koud blad, lamellen en buizen van koelcircuit)	De operator raakt met opzet of per ongeluk bepaalde componenten in het apparaat aan, zonder het gebruik van beschermende handschoenen.
Snijwonden	De operator raakt met opzet of per ongeluk bepaalde componenten met scherpe randen aan tijdens het schoonmaken van het apparaat, zonder het gebruik van beschermende handschoenen.

Restrisico's	Beschrijving van gevaarlijke situatie
Verbranding	De operator raakt met opzet of per ongeluk bepaalde componenten in het apparaat of het vaatwerk aan de uitgang aan, zonder het gebruik van handschoenen of zonder deze af te laten koelen.
Afrukken van bovenste ledematen	De operator sluit de frontpanelen met geweld.
Elektrocucie	Aanraking van elektrische onderdelen die onder spanning staan tijdens onderhoudswerkzaamheden terwijl er spanning staat op het elektrisch schakelbord
Val van boven	De operator voert werkzaamheden uit met behulp van toegangssystemen voor het bovenste deel die niet geschikt zijn (bijv. ongeschikte ladder of op het apparaat klimmen)
Beklemming of letsel	Het gespecialiseerde personeel kan het bedieningspaneel verkeerd hebben bevestigd bij de toegang tot de technische ruimte. Het paneel kan onverwachts sluiten.

Restrisico's	Beschrijving van gevaarlijke situatie
Omkiepen van ladingen	Tijdens het verplaatsen van het apparaat of werkzaamheden met de verpakking waar de machine in zit, met gebruik van ongeschikte accessoires of hefrichtingen of waarbij de lading niet in balans is
Chemisch	Contact met chemische stoffen (bijv.: vaatwasmiddel, naglansmiddel, ontkalkingsmiddel, enz.) zonder geschikte veiligheidsmaatregelen te hebben getroffen. Verwijs dus altijd naar de veiligheidsinformatiebladen en naar de etiketten op de gebruikte producten.



BELANGRIJK

Indien zich enige substantiële storing voordoet (bijvoorbeeld: kortsluiting, kabels die los zijn gegaan uit hun klemmen, motorstoring, slijtage van de beschermingshulzen van de elektrische kabels, enz.) dan moet de operator het apparaat onmiddellijk uitschakelen.

E ALGEMENE INFORMATIE

E.1 Inleiding

Deze handleiding bevat informatie over verschillende apparaten. De productafbeeldingen in deze gids zijn slechts voorbeelden.

Wij wijzen u erop dat de tekeningen en diagrammen in de handleiding niet op schaal zijn. Zij dienen als aanvulling op de geschreven informatie en fungeren als overzicht hiervan, maar ze zijn niet bedoeld als gedetailleerde weergave van het geleverde apparaat.

In de installatieschema's van het apparaat hebben de vermelde numerieke waarden betrekking op afmetingen in millimeters en/of inch.

E.2 Definities

Hierna worden de belangrijkste termen weergegeven die in de Handleiding worden gebruikt. Wij adviseren u deze zorgvuldig te lezen voordat u het apparaat in gebruik neemt.

Operator	persoon die belast is met het installeren, afstellen, gebruiken, onderhouden, reinigen, repareren en transporteren van de machine.
Fabrikant	Electrolux Professional SpA of een door Electrolux Professional SpA erkend servicecentrum.
Persoon die bevoegd is om de machine op de normale wijze te gebruiken	operator die is geïnformeerd, opgeleid en getraind voor wat betreft de te verrichten taken en de risico's die verbonden zijn aan het normale gebruik van de machine.
Klantenservice of gespecialiseerd technicus	operator die door de fabrikant is opgeleid/getraind en die, op grond van zijn professionele vorming, ervaring, specifieke training, kennis van voorschriften ter voorkoming van ongevallen, in staat is om in te schatten welke ingrepen er nodig zijn voor de machine en die eventuele risico's herkent en kan voorkomen. Hij is deskundig op het gebied van de mechanica, elektrotechniek en elektronica.
GEVAAR	bron van mogelijke verwondingen of schade voor de gezondheid.

Gevaarlijke situatie	elke situatie waarin een Operator wordt blootgesteld aan een of meer Gevaren.
Risico	combinatie van waarschijnlijkheid en ernst met mogelijk letsel of schade aan de gezondheid in een gevaarlijke Situatie.
Beschermingen	veiligheidsmaatregelen die bestaan uit de toepassing van specifieke technische middelen (Beschermingen en Veiligheidsvoorzieningen) om de Operators te beschermen tegen Gevaren.
Bescherming	onderdeel van een machine dat op een specifieke manier wordt gebruikt om bescherming te geven door middel van een fysieke barrière.
Veiligheidssysteem	voorziening (anders dan een Afscherming) die het risico elimineert of beperkt; deze kan alleen gebruikt worden of gecombineerd zijn met een Afscherming.
Klant	degene die het apparaat heeft aangeschaft en/of beheert en gebruikt (bijv.: bedrijf, ondernemer, onderneming).
Noodstop-schakelaar	een groep componenten bestemd voor de noodstopfunctie; de installatie wordt geactiveerd door een enkele handeling en vermijdt of vermindert schade aan mensen/machines/goederen/dieren.
Elektrocucie	onbedoelde ontlading van elektrische stroom op het menselijk lichaam.

E.3 Identificatiegegevens van de machine en van de fabrikant

De weergave van het merk- of typeplaatje dat op de machine zit:

F.Mod.	_____	Comm. Model:	_____	2017
PNC	_____	Ser.Nr.	_____	
EL	_____	z	_____	Max _____ kW
Type ref.	_____	Min	_____	Nominal _____ kW
				_____ kW

Electrolux Professional spa - Viale Treviso, 15 - 33170 Pordenone (Italy)

Op het typeplaatje zijn de identificatie- en technische gegevens van het apparaat vermeld; hieronder volgt een overzicht met de betekenis van de verschillende afkortingen:

F.Mod.	fabrieksomschrijving van het product
Comm.Model	commerciële omschrijving
PNC	productiecode
Ser.Nr	serienummer
400V 3N~	voedingsspanning
230V 3~ - 230V 1N~	elektrische convertibiliteit (afhankelijk van het model)
Hz	voedingsfrequentie
Max – kW	Maximaal vermogen
Nominal – kW	nominaal vermogen
IPX4	beschermingsgraad tegen stof en water
CE	CE merkteken
Electrolux Professional SpA Viale Treviso 15 33170 Pordenone Italy	fabrikant

Het typeplaatje bevindt zich aan de rechterkant van het apparaat.

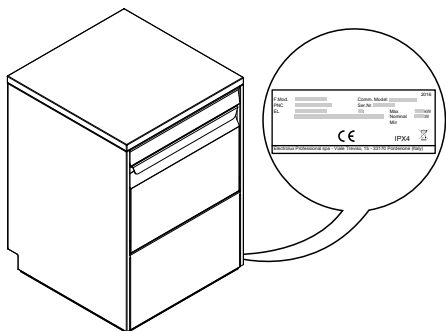

WAARSCHUWING

Het merkplaatje van de machine niet verwijderen, wijzigen of onleesbaar maken.



BELANGRIJK

Wanneer de machine wordt afgedankt, moet het merkplaatje vernietigd worden.



LET OP:

Raadpleeg de gegevens op het merkplaatje van de machine, voor contact met de fabrikant (bijvoorbeeld: voor verzoeken om reserveonderdelen, enz.).

E.4 Hoe u de technische gegevens kunt vinden

Voor het vinden van de technische gegevens moet u op het plaatje de fabrieksomschrijving van het apparaat lezen (F. Mod.), de bijzondere kenmerken die de machine typeren

opzoeken en G TECHNISCHE GEGEVENS paragraaf raadplegen.

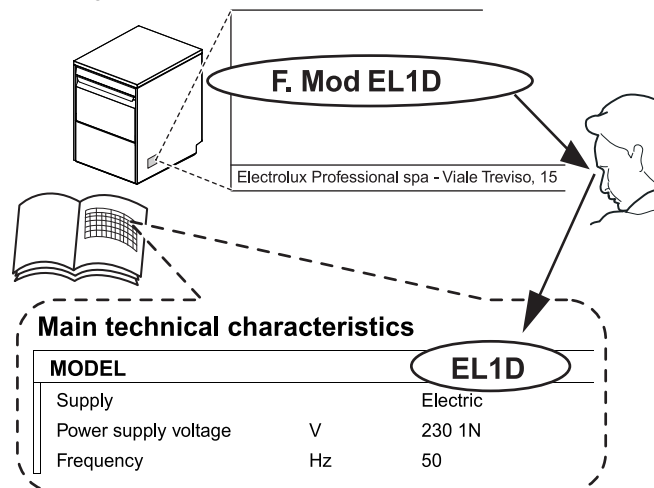

E.4.1 Hoe u de fabrieksomschrijving moet interpreteren

De fabrieksomschrijving die op het typeplaatje staat heeft de volgende betekenis (hierna worden enkele voorbeelden gegeven):

(1)	(2)	(3)	(4)	(5)	(6)	(7)
E	L		I	3		
E	L	A	I	1	G	
E	L	A	I	3	W	P
E	UC			A060		
E	UC			A060	WS	

(1) Merk E = Electrolux Professional, Z = Zanussi, V = Veetsan, N = To brand, C = Cater-Wash, D = Dräger, H = Harstra, X = KlumaierXtunner, ET5 = Ecolab.

(2) Type machine L = Onder werkblad UC = Onder werkblad

(3) Spoel-systeem A = Atmosferisch Leeg = Druk

(4) Type machine	I = Dubbele isolatie Leeg = Enkele isolatie
(5 - 7) Opties	1 = Enkele fase 3 = Drie fasen 4 = 240 V (Noord Amerika) 8 = 208 V (Noord Amerika) 6 = 60 Hz C = Inlaat koude spoeling of koud water D = Vaatwasmiddelpomp geïnstalleerd P = Afvoerpomp geïnstalleerd G = Vaatwasmiddel- en afvoerpompen geïnstalleerd W = Waterontharder geïnstalleerd A060 = Voldoet aan A ₀ 60-niveau volgens de EN 15883-1-norm /DD = Afvoerpomp geïnstalleerd WS = Waterontharder, afvoerpomp, vaatwasmiddelpomp geïnstalleerd MS = Ondersteuning voor meerdere korven OW = Op wieltes NR = Geen korf CL = Cafe Line WL = Wine Line AG = AutoGrill MCD = Mc Donalds PR = Actiecode TL = Voldoet aan thermisch label U = Britse stekker L = AISI316 Roestvrijstalen boiler geïnstalleerd 5M = 400 V 3~ 50 Hz Scheepvaart 6M = 440 V 3~ 60 Hz Scheepvaart 35M = 230 V 3~ 50 Hz Scheepvaart 36M = 230 V 3~ 60 Hz Scheepvaart USPH5 = 400 V 3~ 50 Hz Scheepvaart USPH6 = 440 V 3~ 60 Hz Scheepvaart

E.5 Typereferentie

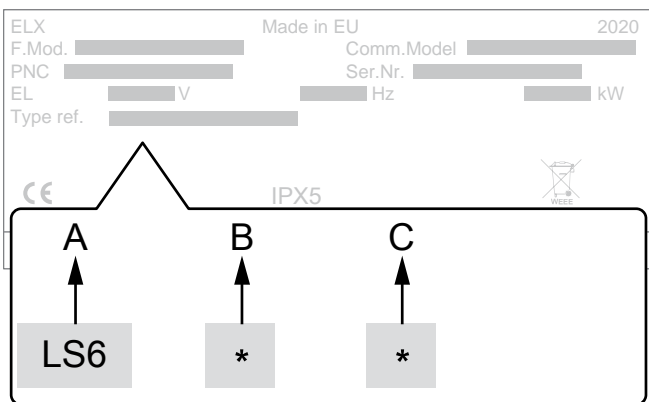

Verklaring

A	Type apparaat • Vaatwasser voor onder het werkblad
B	Spoeltype • 0 = zonder spoelpomp • 1 = met spoelpomp
C	Waterbehandeling • 0 = zonder waterontharder [WS] • 1 = met waterontharder [WS]

F NORMAAL GEBRUIK

F.1 Bedoeld gebruik

Onze machines zijn ontworpen en verbeterd teneinde zeer goede prestaties en een hoog rendement te leveren. Dit apparaat is uitsluitend bestemd voor het beoogde gebruik, d. w. z. voor het afwassen van serviesgoed met water en

E.6 Aansprakelijkheid

De fabrikant kan op geen enkele wijze aansprakelijk gesteld worden voor schade en storingen die veroorzaakt zijn door:

- het niet opvolgen van de aanwijzingen in deze handleiding;
- reparaties die niet volgens de regelen der kunst zijn uitgevoerd en vervanging van onderdelen die afwijken van degene die gespecificeerd zijn in de onderdelencatalogus (de montage en het gebruik van niet-originele onderdelen en accessoires kan de werking van het apparaat negatief beïnvloeden en de oorspronkelijke garantie van de fabrikant doen vervallen);
- werkzaamheden die zijn verricht door niet-gespecialiseerd personeel;
- niet toegestane wijzigingen of ingrepen;
- gebrek aan of onvoldoende onderhoud;
- oneigenlijk gebruik van het apparaat;
- onvoorziene, uitzonderlijke gebeurtenissen;
- gebruik van het apparaat door personeel dat niet geïnformeerd, opgeleid en/of getraind is;
- het niet toepassen van de in het land van gebruik geldende bepalingen met betrekking tot veiligheid, hygiëne en arbeidsomstandigheden.

De fabrikant is geenszins aansprakelijk in geval van schade voortkomend uit willekeurige wijzigingen en transformaties, uitgevoerd door de gebruiker of door de Klant.

De verantwoordelijkheid voor de identificatie en keuze van passende en geschikte persoonlijke beschermingsmiddelen, die gebruikt moeten worden door de operators, ligt bij de werkgever of de verantwoordelijke voor de werkplek, of de technicus die belast is met de technische assistentie, op grond van de geldende voorschriften in het land waar de machine gebruikt wordt.

De Fabrikant kan op geen enkele wijze aansprakelijk gesteld worden voor onnauwkeurigheden in de handleiding, indien deze te wijten zijn aan druk- of vertaalfouten.

Eventuele aanvullingen op de handleiding die door de fabrikant aan de Klant worden gestuurd, moeten bewaard worden bij de handleiding, waar zij integraal deel van zullen uitmaken.

E.7 Auteursrechten

Deze handleiding is uitsluitend bestemd voor raadpleging door de operator en kan uitsluitend aan derden worden verstrekt met schriftelijke toestemming van Electrolux Professional.

E.8 Het bewaren van de handleiding

De handleiding moet gedurende de gehele levensduur van het apparaat in zijn geheel bewaard worden, totdat het apparaat wordt afgeschreven. Wanneer er afstand gedaan wordt van het apparaat, bij verkoop, verhuur, in gebruik geven of onderverhuur, moet deze handleiding bij het apparaat gevoegd zijn.

E.9 Gebruikers van de handleiding

Deze handleiding is bedoeld voor:

- de werkgever van de gebruikers van de machine en de verantwoordelijke van de werkplek
- de operators die belast zijn met het gewone gebruik van de machine
- gespecialiseerde technici - Klantenservice (zie diensthandleiding).

speciale vaatwasmiddelen Elk ander gebruik moet als oneigenlijk beschouwd worden.

F.2 Kenmerken van het personeel dat bevoegd is ingrepen te verrichten aan het apparaat

De Klant moet ervoor zorgen dat het personeel voldoende is geschoold en over voldoende vaardigheden beschikt voor normaal gebruik van het apparaat.

Degene die belast is met deze handeling moet:

- zij lezen en begrijpen de handleiding;
- zij krijgen scholing en training die past bij hun taken, om deze veilig te kunnen bedienen;
- zij krijgen specifieke scholing over het correcte gebruik van het apparaat.



BELANGRIJK

De klant moet controleren of het eigen personeel de gegeven instructies begrepen heeft, in het bijzonder voor wat betreft de aspecten betreffende de veiligheid en de hygiëne op het werk bij het gebruik van het apparaat.

F.3 Basisvereisten voor gebruik van het apparaat

- Kennis van de technologie en specifieke ervaring met de bediening van het apparaat.
- Algemene basiskennis en technische basiskennis op voldoende niveau om de inhoud van de handleiding te kunnen lezen en begrijpen; met inbegrip van de juiste interpretatie van de tekeningen, symbolen en pictogrammen.
- Voldoende kennis om op een veilige manier de ingrepen waartoe hij bevoegd is en die in de handleiding gespecificeerd zijn, uit te voeren.
- Kennis van de voorschriften met betrekking tot hygiëne en veiligheid op het werk.

G TECHNISCHE GEGEVENS

G.1 Belangrijkste technische kenmerken voor enkele-fase-apparaten

Model		ELAI1G CLAI1G	ELAI1GCL	ELAI1WG NLA11WG	ELAI1G8 VLA11G8	ELAI1G4 VLA11G4	ELI1G36M
Voedingsspanning:		230 V 1N~	230 V 1N~	230 V 1N~	208 V / 1~ 33 amp	240 V 1~ 29 amp	230 V 1N~
Converteerbaar naar:		400 V 3N~ 230 V 3~	400 V 3N~ 230 V 3~	400 V 3N~ 230 V 3~	208 V / 3~ 20 amp	240 V 3~ 18 amp	400 V 3N~ 230 V 3~
Minimale voeding - capaciteit schakeling		-	-	-	34 amp	34 amp	-
Frequentie	Hz	50	50	50	60	50	60
Maximaal vermogen	kW	5,35 [7,35] ¹	6,85 [8,85] ¹	5,35 [7,35] ¹	6,85	6,85	6,85 [8,85] ¹
Verwarmingselementen boiler (booster)	kW	4,5	6	4,5	6,0	6,0	6
Verwarmingselementen reservoir	kW	2,0	2,0	2,0	2,2	2,2	2,0
Druk watertoevoer	bar [kPa] (psi)	0,5 - 7 [50 - 700]	0,5 - 7 [50 - 700]	0,5 - 7 [50 - 700]	0,5 - 7 [50 - 700] (7,25 - 101)	0,5 - 7 [50 - 700] (7,25 - 101)	2 - 3 [200 - 300]
Temperatuur watertoevoer	°C [°F]	50 [122]	50 [122]	50 [122]	10 - 50 [50 - 122]	10 - 50 [50 - 122]	50 [122]
Hardheid watertoevoer	°f/d/e [ppm]	14/8/10 max	14/8/10 max	48/27/33,7 max	14/8/10 max [140]	14/8/10 max [140]	14/8/10 max
Elektrisch geleidingsvermogen van het water	µS/cm [µS/in]	< 400	< 400	< 400	< 400 [< 1016]	< 400 [< 1016]	< 400
Chlorideconcentratie in het water	ppm	< 20	< 20	< 20	< 20	< 20	< 20
Waterverbruik per spoelcyclus	l [gal]	2,5	2,5	2,5	2,5 [0,66]	2,5 [0,66]	2,5
Inhoud boiler	l [gal]	12	12	12	12 [3]	12 [3]	12
Inhoud reservoir	l	23	23	23	23 [6]	23 [6]	23
Standaard cyclustijd met watertoevoer van 50°C [122°F]. ²	sec.	90 - 120 - 240	90 - 120 - 240	90 - 120 - 240	120 - 180 - 240 [120 - 240] ³	120 - 180 - 240 [120 - 240] ⁴	90 - 120 - 240
Geluidsemissieniveau Leq ⁵	dB(A)	LpA: 61 dB - KpA: 1,5 dB					

Model	ELAI1G CLAI1G	ELAI1GCL	ELAI1WG NLAI1WG	ELAI1G8 VLAI1G8	ELAI1G4 VLAI1G4	ELI1G36M
Beschermingsgraad	IPX4					
Voedingskabel	H07RN-F					

- Indien door software geactiveerd, coïncidentie van verwarmingselementen van boiler en reservoir.
- De standaard cyclustijd kan variëren als de temperatuur van het toevoerwater en/of de verwarmingselementen van de boiler afwijken van het bovenstaande.
- Alleen voor model VLAI1G8
- Alleen voor model VLAI1G4
- De geluidsemissiewaarden zijn verkregen in overeenstemming met EN ISO 11204.

G.2 Belangrijkste technische kenmerken voor drie-fasen-apparaten

Model		ELAI3... ZLAI3... NLAI3... VLAI3... DLAI3... HLAI3... XLAI3... DW6-38	ELI3 ZLI3	ELI3CG ZLI3CD	ELAI3WP ZLAI3WP ZLAI3WG	ELI3G5M ELI3G35M	ELI3G6M ELAI3- GUSPH6 ELAI3- GUSPH5
Voedingsspanning:		400 V 3N~	400 V 3N~	380 - 415 V 3N~ [400 V 3N~] ¹	400 V 3N~	400 V 3N~ [230 V 3~] ²	440 V 3~ [400 V 3~] ³
Converteerbaar naar:		230 V 3~ 230 V 1N~	230 V 3~ 230 V 1N~	220 - 240 V 3~ 220 - 240 V 1N~	230 V 3~ 230 V 1N~	[230 V 1N~] [400 V 3N~]	[230 V 1N~] ³ [230 V 3~] ³
Frequentie	Hz	50 [60] ⁴	50	50	50	50	60 [50] ³
Maximaal vermogen	kW	5,35 [7,35] ⁵	5,35 [7,35] ⁵	6,85 [8,85] ⁵ 6,85 ¹	5,35 [7,35] ⁵	8,85 [6,85] ⁵	8,85 [6,85] ⁵
Verwarmingselementen boiler	kW	4,5 [6] ⁶	4,5	6	4,5	6	6
Verwarmingselementen reservoir	kW	2,0	2,0	2,0	2,0	2,0	2,0
Druk watertoevoer	bar [kPa]	0,5 [50]	2 [200]	2 [200]	0,5 [50]	2 [200]	2 [200] - 3 [300]
		7 [700]	3 [300]	3 [300]	7 [700]	3 [300]	0,5 [50] - 7 [700] ⁷
Temperatuur watertoevoer	°C [°F]	50 [122]	50 [122]	10 - 50 [50 - 122]	50 [122]	50 [122]	50 [122]
		10 - 50 [50 - 122] ⁶		50 - [122] ¹			
Hardheid watertoevoer	°f/°d/°e	14/8/10 max	14/8/10 max	14/8/10 max	48/27/33,7 max	14/8/10 max	14/8/10 max
Elektrisch geleidingsvermogen van het water	µS/cm	< 400	< 400	< 400	< 400	< 400	< 400
Chlorideconcentratie in het water	ppm	< 20	< 20	< 20	< 20	< 20	< 20
Waterverbruik per spoelcyclus	l	2,5	2,5	2,5	2,5	2,5	2,5
Inhoud boiler	l	12	12	12	12	12	12
Inhoud reservoir	l	23	23	23	23	23	23
Standaard cyclustijd met watertoevoer van 50°C [122°F]. ⁸	sec.	90 - 120 - 240	90 - 120 - 240	90 - 120 - 240	90 - 120 - 240	90 - 120 - 240	90 - 120 - 240
		[90 - 180] ⁹					[120 - 180 - 240] ⁷
Geluidsemissieniveau Leq ¹⁰	dB(A)	LpA: 61 dB - KpA: 1,5 dB					
Beschermingsgraad	IPX4						
Voedingskabel	H07RN-F						

- Alleen voor model ZLI3CD
- Alleen voor model ELI3G35M
- Alleen voor model ELAI3GUSPH5
- Alleen voor model ELAI3P6

5. Indien door software geactiveerd, coïncidentie van verwarmingselementen van boiler en reservoir.
6. Alleen voor model NLAI3CG
7. Alleen voor de modellen ELAI3GUSPH5 en ELAI3GUSPH6.
8. De standaard cyclustijd kan variëren als de temperatuur van het toevoerwater en/of de verwarmingselementen van de boiler afwijken van het bovenstaande.
9. Alleen voor model VLAI3G
10. De geluidsemissiewaarden zijn verkregen in overeenstemming met EN ISO 11204.

Model		ELAI3GTL	ELAI3GCL	ELAI3GWL	EUCA060 VUCA060 ZUCA060 ELAI3PML ELAI3WGML	ET5AI	ET5AIP
Voedingsspanning:		400 V 3N~	400 V 3N~	400 V 3N~	400 V 3N~	400 V 3N~	400 V 3N~
Converteerbaar naar:		230 V 3~ 230 V 1N~	230 V 3~ 230 V 1N~	230 V 3~ 230 V 1N~	230 V 3~ 230 V 1N~	230 V 3~ 230 V 1N~	230 V 3~ 230 V 1N~
Frequentie	Hz	50	50	50	50	50	50
Maximaal vermogen	kW	5,35 [7,35] ¹	9,85 [11,85]	6,85 [8,85] ¹	6,85 [8,85] ¹	8,85	6,85
Verwarmingselementen boiler	kW	4,5	9	6	6	6	6
Verwarmingselementen reservoir	kW	2,0	2,0	2,0	2,0	2,0	2,0
Druk watertoevoer	bar [kPa]	0,5 [50] 7 [700]	0,5 [50] 7 [700]	0,5 [50] 7 [700]	0,5 [50] 7 [700]	2 [200] 3 [300]	0,5 [50] 7 [700]
Temperatuur watertoevoer	°C [°F]	50 [122]	50 [122]	50 [122]	50 [122]	10 [50]	10 [50]
Hardheid watertoevoer	°f/°d/°e	14/8/10 max	14/8/10 max	14/8/10 max	14/8/10 max [48/27/33,7 max] ²	14/8/10 max	14/8/10 max
Elektrisch geleidingsvermogen van het water	µS/cm	< 400	< 400	< 400	< 400	< 400	< 400
Chlorideconcentratie in het water	ppm	< 20	< 20	< 20	< 20	< 20	< 20
Waterverbruik per warme spoelcyclus	l	3 (voor wascyclus 1) 3,5 (voor wascyclus 2) 4 (voor wascyclus 3)	2,5	3,8	3 (voor wascyclus 1 en 2) 4 (voor wascyclus 3) ³	3	3
Waterverbruik per koude spoelcyclus	l	1,8	-	-	-	-	-
Inhoud boiler	l	12	12	12	12	12	12
Inhoud reservoir	l	23	23	23	23	23	23
Standaard cyclustijd met watertoevoer van 50°C [122°F]. ⁴	sec.	90 - 120 - 240	90 - 120 - 240	90 - 113 - 173	90 - 120 - 240 ³ [90 - 240] ⁵	90 - 120 - 120	90 - 120 - 120
Geluidsemissieniveau Leq ⁶	dB(A)	LpA: 61 dB - KpA: 1,5 dB					
Beschermingsgraad	IPX4						
Voedingskabel	H07RN-F						

1. Indien door software geactiveerd, coïncidentie van verwarmingselementen van boiler en reservoir.
2. Alleen voor model ELAI3WGML
3. Desinfectiecyclus.
4. De standaard cyclustijd kan variëren als de temperatuur van het toevoerwater en/of de verwarmingselementen van de boiler afwijken van het bovenstaande.
5. Alleen voor model VUCA060
6. De geluidsemissiewaarden zijn verkregen in overeenstemming met EN ISO 11204.

H PRODUCTBESCHRIJVING

H.1 Algemene beschrijving

De machine is geschikt voor het reinigen van glazen, kopjes, bestek.

De machine mag in geen geval gebruikt worden voor andere toepassingen of op een wijze die niet in de handleiding is vermeld.

Deze apparatuur is gerealiseerd om tegemoet te komen aan de wens voor betere arbeidsomstandigheden en een zuiniger gebruik.

Deze machines kunnen gebruikt worden in restaurants, mensae, gaarkeukens en in grote gemeenschappen. De speciale vaatwerkcorven, die voorzien kunnen worden van verschillende inzetstukken, maken een praktisch en makkelijk gebruik mogelijk met uitstekende wasresultaten.

Het elektronische systeem maakt een volledige supervisie van het wasproces mogelijk. Het bedieningspaneel is voorzien van een display waarop de bedrijfsparameters en de melding van eventuele storingen worden weergegeven.

1	Deur
2	Bedieningspaneel
3	Bovenste spoelarm
4	Bovenste wasarm
5	Onderste wasarm
6	Onderste spoelarm
7	Platte filters
8	Overstort
9	Filter wastank
10	Verstelbare voetjes
11	Zoutreservoir (afhankelijk van het model)

H.2 Overzicht machine

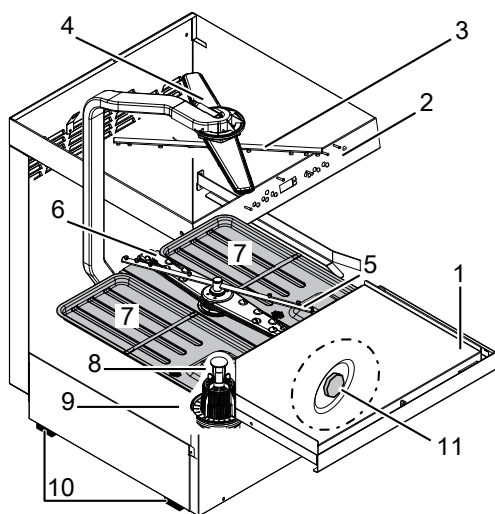

I OMSCHRIJVING BEDIENINGSPANEEL

I.1 Omschrijving bedieningspaneel

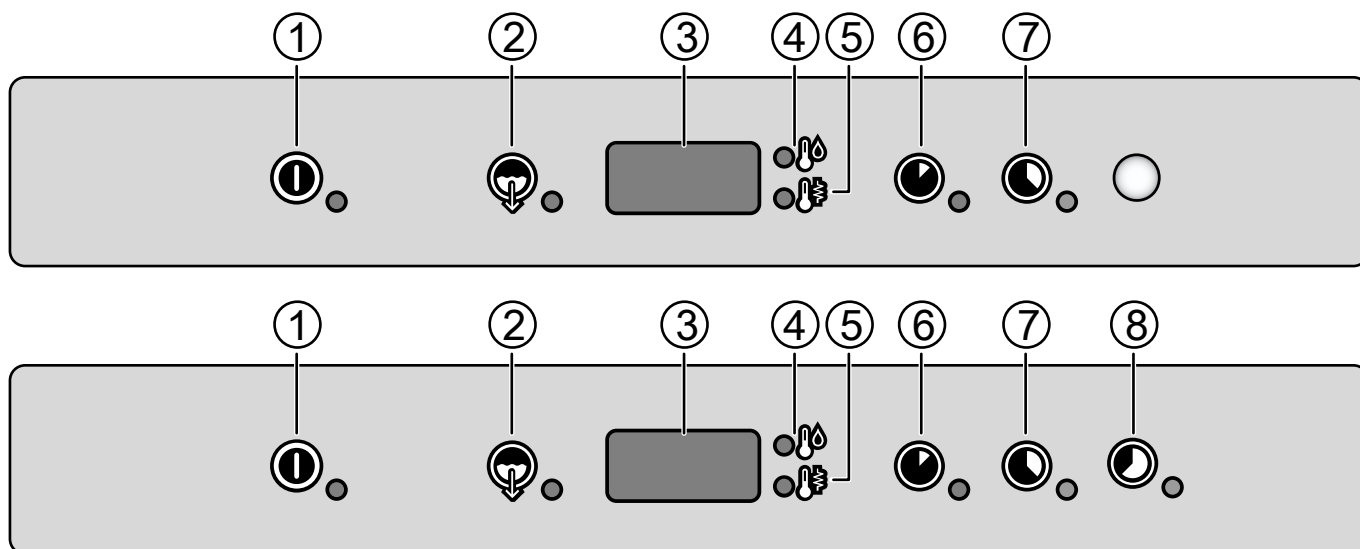

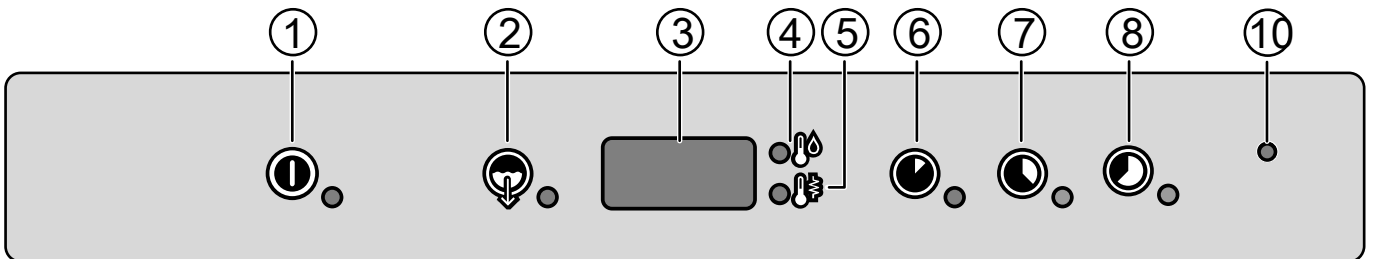
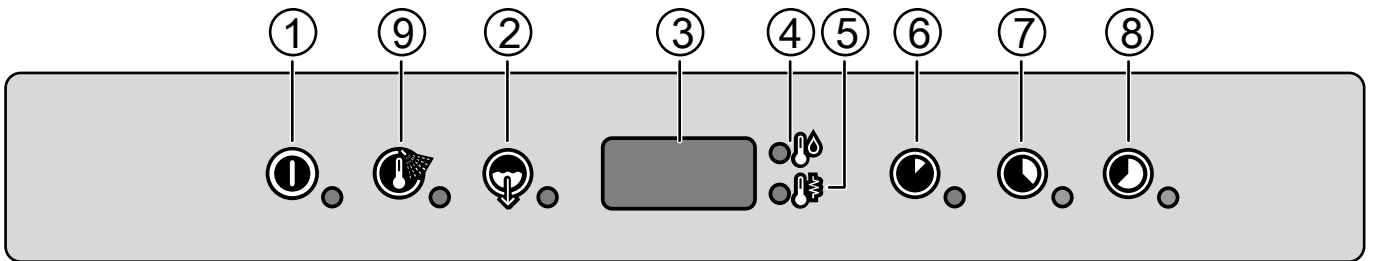

1	On/Off
2	Afvoercyclus / automatische reiniging
3	Display
4	Controlelampje temperatuur reservoir
5	Controlelampje temperatuur boiler
6	Wascyclus 1
7	Wascyclus 2
8	Wascyclus 3
9	Koude spoelcyclus
10	Controlelampje Active/Wash Safe Control



LET OP:

De temperatuur die op het display wordt getoond, verwijst naar de boiler als het controlelampje "5" oplicht of naar het reservoir als het controlelampje "4" oplicht.

De temperatuur van het reservoir wordt getoond tijdens de wasfase en die van de boiler tijdens de spoelfase.

I.2 Basisbedieningselementen

Hieronder worden alle afzonderlijke toetsen en functies beschreven die voorkomen op de verschillende modellen van de hierboven weergegeven bedieningspanelen. Sommige functies gelden voor alle modellen van de serie, terwijl andere alleen beschikbaar zijn op bepaalde uitvoeringen.

On/Off

Deze toets geeft de staat van de apparatuur weer: ingeschakeld of uitgeschakeld. Wanneer het apparaat ingeschakeld is, brandt het controlelampje.

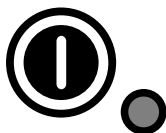

Koude spoelcyclus

Met deze toets wordt een koude spoelcyclus gestart aan het einde van de gekozen wascyclus. Wanneer de cyclus geselecteerd is, brandt het controlelampje van de toets. Deze cyclus blijft actief gedurende alle wascycli. Deze optie is met name geschikt voor het spoelen van glazen.



Afvoercyclus / automatische reiniging

Deze toets dient voor het starten van een afvoer- / automatische reinigingscyclus. Wanneer de cyclus geselecteerd is, brandt het controlelampje van de toets.

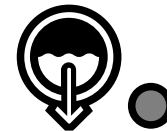

Wascyclus 1

Met deze toets start **Wascyclus 1**. Wanneer de cyclus geselecteerd is, brandt het controlelampje van de toets. Deze cyclus wordt aanbevolen voor weinig vervuild serviesgoed.



Wascyclus 2

Met deze toets start **Wascyclus 2**. Wanneer de cyclus geselecteerd is, brandt het controlelampje van de toets. Deze cyclus wordt aanbevolen voor normaal vervuild serviesgoed.



LET OP:

Als de vaatwasser maar 2 wascycli heeft, wordt deze cyclus aanbevolen voor het wassen van zeer vuile vaat.



Wascyclus 3

Met deze toets start **Wascyclus 3**. Wanneer de cyclus geselecteerd is, brandt het controlelampje van de toets. Deze cyclus wordt aanbevolen voor sterk vervuild serviesgoed.



Controlelampje Active/Wash Safe Control



In de modellen met **Active/Wash Safe Control** wordt de temperatuur van de spoelfase gecontroleerd door een speciaal instrument. Het **GEGARANDEERDE SPOELSYSTEEM [GRS]** is een systeem voor automatische controle van de spoeltijd/temperatuur.

Het **GEGARANDEERDE SPOELSYSTEEM** is actief:

- tijdens de wascyclus en het controlelampje is **UIT**;
- tijdens de spoelcyclus en het controlelampje gaat branden en is **GROEN**;
- aan het einde van de spoelcyclus Het controlelampje is **GROEN** als de spoeltemperatuur en -tijd zijn uitgevoerd volgens het programma, anders is het controlelampje **ROOD**;
- als de deur wordt geopend gaat het controlelampje **UIT**.



LET OP:

Als het controlelampje **ROOD** is, wacht dan een paar minuten en herhaal de wascyclus.

J WERKING

J.1 Starten



LET OP:

Voer een aantal cycli uit zonder vaat om eventueel achtergebleven industrieel vet uit het reservoir en de leidingen te spoelen.

- Open de watertoevoerkraan.
- Schakel de netspanning in.
- Open de deur en controleer of alle componenten zich in de juiste positie bevinden.
- Sluit de deur en druk op de toets On/Off.

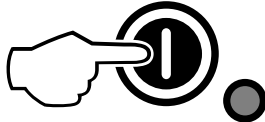

- Het controlelampje op de On/Off-toets gaat branden, wat betekent dat de vaatwasser wordt gevoed en dat er water wordt aangevoerd en verwarmd. Het woord "FILL" (SLUITEN) verschijnt op het display tijdens het vullen en verwarmen:



LET OP:

Alleen voor atmosferische uitvoeringen: deze vaatwasser voert de eerste vulling van het reservoir uit via verschillende opeenvolgende spoelcycli met heet water, terwijl het display de melding "FILL" (VULLEN) laat zien (stromen). Dit systeem bespaart tot 30% tijd ten opzichte van traditionele modellen.

- Als de deur wordt geopend tijdens deze fase, verschijnt de melding "CLOSE" (SLUITEN) op het display:



- De fase van vullen en verwarmen is voltooid wanneer het display de temperatuur van het reservoir laat zien:



LET OP:

Voor modellen die voldoen aan "thermische etikettering" toont de display 75°C [167°F].

Voor modellen die voldoen aan "A060" toont de display 77°C [170°F].

- Om de boilertemperatuur weer te geven wanneer het reservoir wordt opgewarmd, open de deur en druk op de toets **Wascyclus 1**.

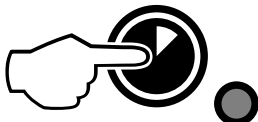

J.2 Procedure voor het laden van vaatwerk in de korven

Met dit apparaat kunnen borden, glazen, kopjes, bestek, plastic en/of metalen dozen en bakken die gebruikt zijn bij de voorbereiding, de bereiding en het serveren, afgewassen worden; evenals een grote verscheidenheid aan kookgerei van keramiek en/of metaal. Wij adviseren u echter gedecoreerd vaatwerk niet in de machine te wassen en zilverwerk niet in contact te brengen met andere metalen.



BELANGRIJK

Het apparaat verwijdert geen aangebakken voedselresten van het serviesgoed. Serviesgoed met aangebakken voedselresten moeten mechanisch/chemisch worden gereinigd voordat ze in de vaatwasser worden geplaatst. Voordat u de korven in de machine plaatst, etensresten van het vaatwerk verwijderen en dit met koud of lauw water (met een temperatuur van maximaal 35°F [95°F]) afspoelen, met behulp van een handmatige voorwasdouche.

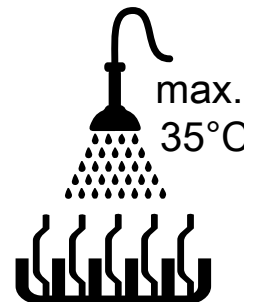

PAS OP

Het niet verwijderen van restanten vaatwasmiddel die mogelijk gebruikt werden voor het met de hand voorwassen kunnen leiden tot storingen van de vaatwasser en de wasresultaten in gevaar brengen.



BELANGRIJK

Deze machine mag uitsluitend gebruikt worden voor het wassen van vaatwerk, bakken, etc. (zie boven). Gebruik hem niet om dieren of voedsel (bijv. fruit, groenten, vlees of vis) te wassen.

J.3 Soorten korven en inladen

LET OP:



Niet alle korven zijn voor elk model verkrijgbaar.

- **GELE** korf: voor 18 borden met een maximum diameter van 240 mm.

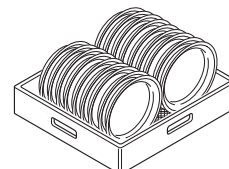

- GROENE korf: voor 12 kommen met een maximum diameter van 240 mm.

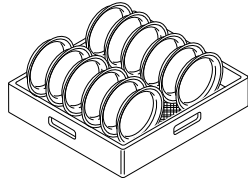

- BLAUWE korf voor glazen: de glazen moeten ondersteboven worden geplaatst.

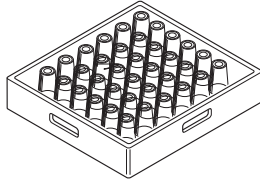

- GELE houder voor bestek: plaats de voorwerpen met de punten omlaag, in elke houder.

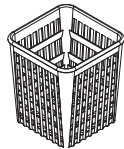

- Halve maat korf - universeel (500 x 250 mm)

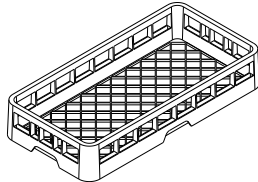

- Halve maat korf voor borden (500 x 250 mm)

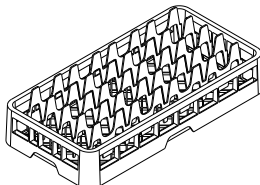

- Halve maat korf voor glazen (500 x 250 mm)

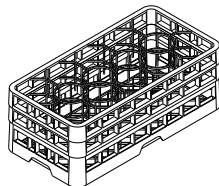

Beschikbare accessoires: scheidervoor glazen en korf voor borden met een maximum diameter van 320 mm.



BELANGRIJK

Als er slechts één type bordenkorf gebruikt wordt, wordt geadviseerd de GROENE korf te gebruiken.

J.4 Werking



BELANGRIJK

- Om ontsmetting van het vaatwerk te garanderen, dient u ten minste 3 lege korven op de laagste snelheid te wassen. Hierdoor kan de machine de bedrijfstemperatuur bereiken. Herhaal de procedure als de machine langdurig uitgeschakeld is geweest of de deur lang open heeft gestaan.
- Zorg er tijdens normale dagelijkse handelingen voor dat het water in de tank ten minste tweemaal per dag wordt vervangen.

De fase van vullen en verwarmen is voltooid wanneer het display de temperatuur van het reservoir laat zien. Het apparaat is dan klaar voor gebruik.

- Open de deur.
- Alleen voor een model zonder vaatwasmiddelpomp, de gewenste hoeveelheid vaatwasmiddel in de tank gieten.
- Plaats de korf met het vuile serviesgoed.
- Sluit de deur en selecteer de geschikte wascyclus; het overeenkomstige controlelampje gaat branden en de wascyclus start:



LET OP:

Voor de "A060" vergrendelt een vergrendelingsinrichting de deur gedurende de volledige duur van de wascyclus. Door op de knop van de gekozen cyclus te drukken, wordt de cyclus gestopt en wordt de deur vrijgegeven.

• Cyclus I

Voor licht vervuild serviesgoed: druk op toets **Wascyclus 1** (zie tijdstabel).

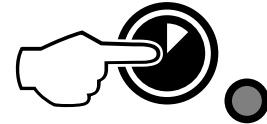

• Cyclus II (aanbevolen)

Voor sterk vervuild serviesgoed: druk op toets **Wascyclus 2** (zie tijdstabel).

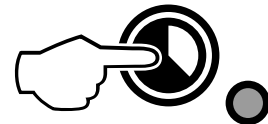

• Cyclus III

Voor sterk vervuild serviesgoed: druk op toets **Wascyclus 3** (zie tijdstabel).

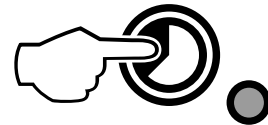

- Om de wascyclus te onderbreken, drukt u op de toets van de geselecteerde cyclus of opent u de deur.
- Om de wascyclus voort te zetten, nogmaals op de cyclusknop drukken of de deur sluiten. De cyclus wordt hervat op het punt waar hij werd onderbroken.
- Na afloop van de wascyclus laat de vaatwasser een reeks geluidssignalen horen en knippert het bericht "END" (EINDE) op het display:



BELANGRIJK

Aan het einde van de spoelfase voor wascyclus 2 (model VUCA060) of cyclus 3 (modellen EUCA060, EUCA060/DD, EUCA060WS en ZUCA60) voert de vaatwasser een pauzestap uit van 1 minuut. De deurvergrendeling verhindert daarnaast dat de deur open gaat, zodat de wascyclus niet wordt onderbroken door het openen van de deur. Deze procedure voldoet aan de eis om te voldoen aan het "A060"-niveau volgens de EN 15883-1-norm, waarmee eveneens het droogresultaat van de producten wordt verbeterd.

- Open de deur en trek de korf met het schone serviesgoed naar buiten.



PAS OP

Het gebruik van “schuimende/niet-specifieke” vaatwasmiddelen of in elk geval wasmiddelen die op een andere manier gebruikt worden als die voorgeschreven door de fabrikant, kunnen leiden tot beschadiging van de vaatwasser en de wasresultaten in gevaar brengen.

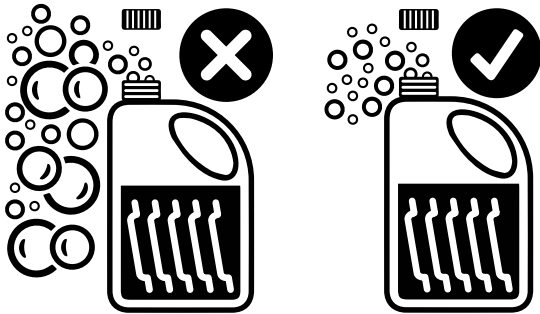

LET OP:

Gebruik voor optimale wasprestaties vaatwasmiddel, glansspoelmiddel en ontkalkingsmiddel die worden aanbevolen door Electrolux Professional. Open op de website van Electrolux Professional de website “Accessoires en verbruiksartikelen” en ga naar het tabblad met vaatwasapparatuur om de meest geschikte wasmiddelen en accessoires te bestellen.

J.5 Wascycli

De wascyclus omvat één reiniging met heet water en vaatwasmiddel (min 55°C [131°F]) en één spoeling met heet water en glansspoelmiddel (min 82 °C [180°F]).



LET OP:

- Het model dat voldoet aan het “thermisch label” is zodanig ontworpen dat thermische ontsmetting wordt gegarandeerd bij een temperatuur van 71°C [160°F] die wordt bereikt op het oppervlak van het serviesgoed bij continue werking, beladen op 70% van de nominale productiviteit (d.w.z. met de korven iets uit elkaar geplaatst). Omdat de prestaties afhankelijk zijn van de belading en de omgevings- en watertoevoercondities, wordt aanbevolen om voor het starten van de washandelingen om een volledig ingeladen korf te testen (met gebruik van de temperatuurlabels 71°C [160°F]) om de effectiviteit van de parameters te bevestigen; in het geval dat de test niet succesvol verloopt, moet een wascyclus met een lagere snelheid worden ingesteld en moet de test herhaald worden.
- In het “Hygiene & Clean“-model bestaat de wascyclus uit een afwas met warm water en afwasmiddel op een temperatuur van minstens 77°C [170°F] en een spoelbeurt met warm water en glansspoelmiddel (min. 90°C [194°F]).

Tijdstabel: standaard cyclustijd met toevoerwater op 50°C [122°F]

Model			
ELAI1G - CLAI1G - ELAI1GCL - ELAI1WG - NLAI1WG - ELAI1G8 - ELAI1G4 - ELI1G36M ELAI3... - ZLAI3... - NLAI3... - VLAI3... - DLAI3... - HLAI3... - XLAI3... - ELI3 - ZLI3 - ELI3CG - ZLI3CD - ELAI3WP - ZLAI3WP - ZLAI3WG - ELI3G5M - ELI3G35M - ELI3G6M - DW6-38 ELAI3GTL - ELAI3GCL	90 sec	120 sec	240
VLAI1G8 - VLAI1G4	120 sec	240 sec	-
VLAI3G	90 sec	180 sec	-
ELAI3GUSPH5 - ELAI3GUSPH6	120 sec	180 sec	240 sec
ELAI3GWL	90 sec	113 sec	173 sec
EUCA060 - ZUCA060 ELAI3PML - ELAI3WGML	90 sec ²	120 sec ²	240 sec ³
VUCA060	90 sec ²	240 sec ³	-

- Dat de wascyclus voldoet aan de A060-norm wordt gegarandeerd door de meegeleverde rekken te gebruiken.
- Voldoet aan de DIN10512-norm.
- Desinfectiecyclus. Voldoet aan het A060-niveau volgens de EN 15883-1-norm.

Tijdstabel: standaard cyclustijd met toevoerwater op 10°C [50°F]

Model			
ET5AI - ET5AIP	90 sec	120 sec	120 sec



LET OP:

De standaard cyclustijd kan variëren als de temperatuur van het toevoerwater en/of de verwarmingselementen van de boiler afwijken van het bovenstaande.

Een voorziening verlengt de cyclustijd indien het water in de boiler niet de minimumtemperatuur bereikt heeft om goed te kunnen spoelen.

De cyclustijden en de temperatuur kunnen worden aangepast (de spoeltijd en temperatuur kunnen bijvoorbeeld worden verhoogd). De cyclustijden dienen alleen ingesteld te worden door gespecialiseerd personeel.

J.6 Continue waterontharder



BELANGRIJK

In tegenstelling tot traditionele waterontharders, is het bij deze continue waterontharder voor het regenereren van de harsen niet nodig om de machine uit te zetten.

Dit apparaat verwijdert, door middel van bepaalde harsen, kalkbestanddelen uit het toevoerwater en levert ontkalkt water voor het wassen. Om de continue waterontharder correct te laten werken dient u de harsen periodiek te regenereren met een frequentie die afhangt van de hardheid van het water en van het aantal uitgevoerde wascycli.

Waterhardheidsgraden

Niveau	Cycli	Graden		
		°fH	°dH	°cH
1	zacht	0 – 5,5	0 – 3	0 – 4
2	gemiddeld	7 – 14	4 – 8	5 – 10
3	hard	16 – 26,5	9 – 15	11 – 18,6
4	erg hard	> 27	> 16	> 19

Bijvulfrequentie zoutreservoir volgens de hardheid van de watertoevoer

Waterhardheid			Cycli	Dagen
°f	°d	°e		
15	8,4	10,5	1168	39
20	11,2	14	837	28
25	14	17,5	589	19
30	16,8	21,1	506	17
35	19,6	24,6	423	14
40	22,4	28,1	341	11

Bij het gebruik van wascyclus 2 gedurende 30 cycli/dag, bedraagt de frequentie waarmee het zoutreservoir moet worden bijgevuld:¹

De frequentie waarmee het zoutreservoir moet worden bijgevuld¹:

LET OP:
De fabrieksinstelling van de waterhardheid van het uitstromende water is 10 °f/ 5,6 °d/ 7 °e. Tijdens de installatie van het apparaat, zou de technicus desalniettemin de correcte instelling van deze waarde moeten controleren.

1. Bij een spoeltijd volgens de fabrieksinstellingen.

J.6.1 Zoutreservoir



PAS OP

Gebruik alleen keukenzout met een zuiverheidsniveau van 99,8% NaCl. Het gebruik van zout met een lager zuiverheidsniveau kan verstoppingen veroorzaken in het filter van het zoutreservoir en een slechte werking van de waterontharder.



PAS OP

Doe er geen andere chemische stoffen in, zoals vaatwasmiddel, naglansmiddel of ontkalkingsmiddel, aangezien deze het apparaat zullen beschadigen. Bij dergelijke schade vervalt elke garantie en kan de fabrikant niet aansprakelijk gesteld worden.

Het water kan alleen worden onthard als er zout in het daarvoor bestemde reservoir zit. Het zoutreservoir moet bij de eerste inschakeling van de vaatwasser worden gevuld en telkens wanneer de melding **SAL End** op de display verschijnt en er een alarm klinkt.

Wascycli kunnen ook worden gestart als het display aangeeft dat het zout op is; in dat geval is het water dat gebruikt wordt voor de afwas niet onthard.



BELANGRIJK

Open het zoutreservoir alleen als op de display de boodschap **SAL End** wordt weergegeven. Als de dop geopend wordt wanneer op de display geen boodschap **SAL End** wordt weergegeven, kan dit leiden tot het overstromen van de zoutoplossing en dit kan de werking van de machine nadelig beïnvloeden.

J.6.2 Vullen van het zoutreservoir

- Schakel het apparaat uit met behulp van de On/Off-toets;

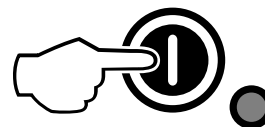

- Schroef de dop "A" (zie onderstaande afbeelding) van het zoutreservoir door hem linksom te draaien. Het zoutreservoir is altijd gevuld met water; daarom is het normaal dat dit overstromt tijdens het bijvullen.

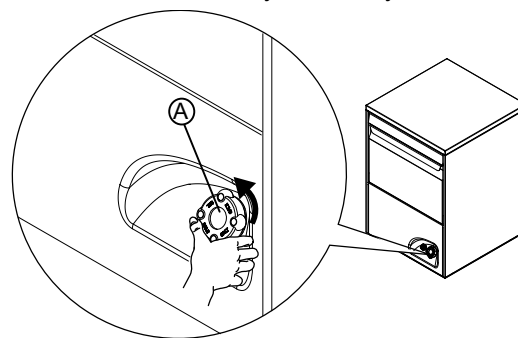

- Strooi ongeveer 1,5 kg grof keukenzout [NaCl] in het daarvoor bestemde reservoir "A" (deze hoeveelheid is nodig om het zoutreservoir tot aan de opening te vullen), gebruik hiervoor de bijgeleverde trechter (zie onderstaande afbeelding).

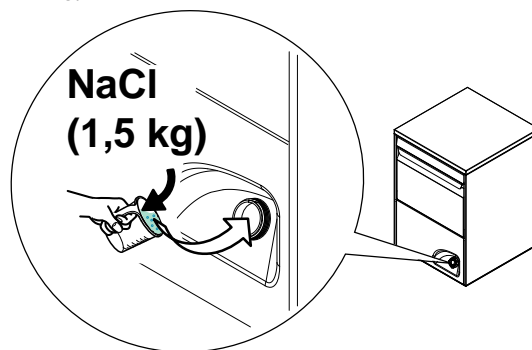

- Verwijder eventuele zoutresten uit de vulopening, uit de schroefdraad van het reservoir en van de pakking van de dop.
- Schroef de dop weer op het reservoir "A" door hem rechtsom te draaien en controleer of hij stevig vast zit.



LET OP:

De boodschap **SAL End** kan na het bijvullen van het zout gedurende enkele wascycli op de display blijven staan, omdat het zout door het gehele systeem moet worden gecirculeerd. Dit heeft echter geen invloed op de correcte werking van de vaatwasser.

K DAGELIJKSE REINIGING



WAARSCHUWING

Zie "Veiligheidsinformatie".

K.1 Het apparaat schoonmaken

Na afloop van elke dag dat de machine gebruikt is moet hij worden schoongemaakt. Gebruik hiervoor warm water en,

indien nodig, een neutraal reinigingsmiddel/wasmiddel, een zachte borstel of een spons. Als u gebruik maakt van een ander soort wasmiddel volg dan de instructies van de fabrikant zorgvuldig op en leef de veiligheidsvoorschriften na die op de informatiekaartjes staan die bij het preparaat of de stof gevoegd zijn.

Om de invloed van vervuilende stoffen op het milieu te beperken adviseren wij u de machine (aan de buitenkant en waar nodig aan de binnenkant) te reinigen met producten die voor meer dan 90% biologisch afbreekbaar zijn.



PAS OP

Gebruik geen schuursponsjes of dergelijke voor het reinigen van oppervlakken van roestvrij staal. Gebruik geen chloorhoudende reinigingsmiddelen.



WAARSCHUWING

Als u chemicaliën gebruikt, houdt u zich dan aan de veiligheidsvoorschriften en aanbevolen doseringen die op de verpakking zijn vermeld. Raadpleeg hoofdstuk A.3 *Persoonlijke Beschermingsmiddelen* voor het werken met chemische producten.



K.2 Na afloop van de dienst

Het apparaat is ontworpen voor het uitvoeren van automatische reinigingscycli om alle etensresten te verwijderen en een goede gezondheid en hygiëne te garanderen.

- Open de deur en trek de korf met het schone serviesgoed naar buiten.
- Verwijder de platte filters "C".

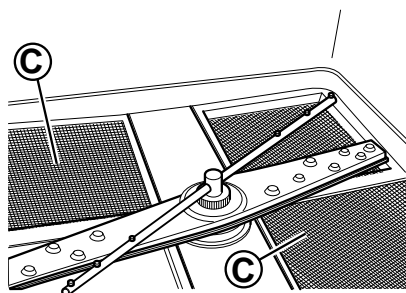

- Verwijder de overstort "A".

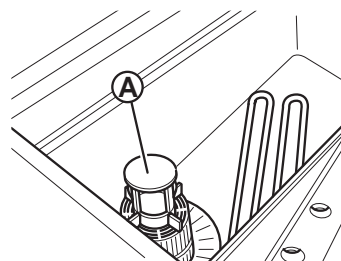

- Sluit de deur. Selecteer de afvoercyclus door op de toets "Cyclus Afvoer/Auto reiniging" te drukken.

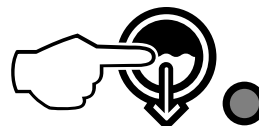

- De melding "CLE" wordt getoond gedurende de gehele afvoercyclus:

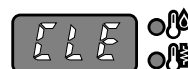

- Na een paar minuten geven 3 pieptonen het einde van de reinigingscyclus aan en verschijnt het bericht "END" (EINDE) knipperend op het display:



- Schakel de vaatwasser uit met behulp van de ON/OFF-toets;

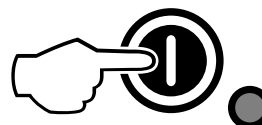

- Schakel de netspanning uit.
- Sluit de watertoevoerkraan.
- Verwijder de bovenste en onderste was- en spoelarmen "F" en "I" door de ringmoer "H" los te draaien.

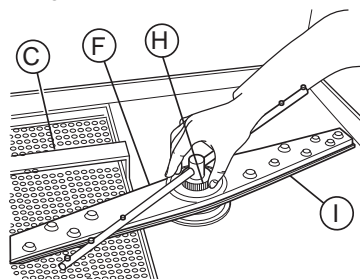

- Maak de sproei- en spoelkoppen zorgvuldig schoon met warm water en een neutraal reinigings-/afwasmiddel, gebruik eventueel een zachte borstel of een spons. Gebruik geen scherpe voorwerpen om de sproeikoppen schoon te maken, aangezien ze dan beschadigd kunnen raken.
- Maak de platte filters "C" schoon onder een watersproeier.
- Verwijder het tankfilter "Z" en verwijder alle achtergebleven voedselresten om verstopping van het afvoersysteem te voorkomen.

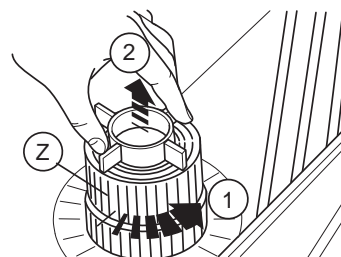

- Nadat de reinigingswerkzaamheden zijn voltooid, moeten de eerder verwijderde onderdelen worden teruggeplaatst:
 - tankfilter "Z" en de overloop "A";

– de platte filters “C”;

– de bovenste en onderste was- en spoelarmen “F” en “I”, door de moer “H” vast te draaien.

L ONDERHOUD

L.1 Onderhoudsintervallen

De lengte van de periodes tussen inspecties en onderhoud zijn afhankelijk van de effectieve bedrijfsomstandigheden van de machine en van de omgevingsomstandigheden (aanwezigheid van stof, vocht, enz.), daarom kunnen hiervoor geen exacte tijdgegevens gegeven worden. Wij adviseren u in ieder geval, om de bedrijfsonderbrekingen tot een minimum te beperken, nauwgezet en periodiek onderhoud aan de machine te verrichten.

L.1.1 Preventief onderhoud

Preventief onderhoud vermindert de tijd dat de machine niet gebruikt kan worden en maximaliseert de efficiëntie van de machine.

De Klantenservice kan adviseren over welk onderhoudsplan u het best kunt aanschaffen op basis van de intensiteit van gebruik en hoe oud de apparatuur is.

Wij adviseren u bovendien om met de klantenservice een contract af te sluiten voor gepland preventief onderhoud.

L.2 Frequentie van de onderhoudswerkzaamheden

Om een constante efficiëntie van de machine te garanderen, wordt geadviseerd de controles volgens de in de hierna volgende tabel frequentie uit te voeren:

Onderhoud, inspecties, controles en reiniging	Frequentie	Verantwoordelijkheid
Normale reiniging <ul style="list-style-type: none"> algemene reiniging van de machine en het gebied er omheen 	Dagelijks	Operator
Normale reiniging <ul style="list-style-type: none"> Elke maand de kalkaanslag van de was- en spoelstralen verwijderen met azijn. 	Maandelijks	Operator
Normale reiniging <ul style="list-style-type: none"> Elke maand de kalkaanslag verwijderen van de was- en spoelstralen met kalkaanslagverwijderaar. 	Maandelijks	Onderhoud
Mechanische beveiligingen <ul style="list-style-type: none"> controle van de conserverings-toestand, controleer of er geen misvormingen, losgeraakte bouten en schroeven of ontbrekende onderdelen zijn 	Maandelijks	Onderhoud
Schakelbord <ul style="list-style-type: none"> controle van het mechanische deel, dat er geen breuken of vervormingen zijn, aanhalen van de bouten: verificatie van de leesbaarheid en de conserveringstoestand van de opschriften, van de stickers en van de symbolen, deze eventueel herstellen 	Jaarlijks	Onderhoud
Structuur van de machine <ul style="list-style-type: none"> Ontkalk de boiler, binnenoppervlakken van de tank en de leidingen van de machine. 	Jaarlijks	Onderhoud

Onderhoud, inspecties, controles en reiniging	Frequentie	Verantwoordelijkheid
Structuur van de machine <ul style="list-style-type: none"> De binnenslang van het glansspoelmiddel en de peristaltische dispenser moeten regelmatig worden onderhouden. 	Jaarlijks	Onderhoud
Structuur van de machine <ul style="list-style-type: none"> Maak, indien aanwezig, een of tweemaal per jaar, de set lamellen van de energiebesparende voorziening schoon 	Jaarlijks	Onderhoud
Structuur van de machine <ul style="list-style-type: none"> aanhalen van de belangrijkste bouten (schroeven, bevestigingssystemen, enz.) van de machine 	Jaarlijks	Onderhoud
Veiligheidsborden <ul style="list-style-type: none"> controle van de leesbaarheid en de toestand van de veiligheidsborden 	Jaarlijks	Onderhoud
Elektrisch bedieningspaneel <ul style="list-style-type: none"> controle van de elektrische componenten die gemonteerd zijn in het elektrische bedieningspaneel. controle van de bedrading tussen het schakelpaneel en de onderdelen van de machine. 	Jaarlijks	Onderhoud
Elektrische verbindingkabel en de stekker <ul style="list-style-type: none"> controle van de verbindingkabel (eventueel vervangen) en de stekker 	Jaarlijks	Onderhoud
Algemene revisie van de machine <ul style="list-style-type: none"> controle van alle onderdelen, de elektrische uitrustingen, corrosie, leidingen... 	Elke tien jaar ¹	Onderhoud

1. de machine is gebouwd en ontworpen voor een gebruiksduur van ongeveer tien jaar. Na afloop van die tijdsperiode (vanaf de ingebruikneming van de machine) moet de machine een algemene revisie ondergaan. Enkele voorbeelden van controles die uitgevoerd moeten worden, worden hieronder aangegeven.

L.3 Perioden waarin het apparaat niet gebruikt wordt

Tijdens de periodes waarin het apparaat lange tijd niet gebruikt wordt, moet u de volgende voorzorgsmaatregelen treffen:

- sluit de watertoevoerkransen, indien aanwezig;
- koppel de stroomvoorziening los of haal de stekker uit het stopcontact, indien aanwezig;
- maak de reservoirs helemaal leeg;
- verwijder de filters en reinig ze zorgvuldig;
- maak de boiler helemaal leeg;
- maak de ingebouwde dispenserslangen helemaal leeg. haal ze uit de houders;
- maak de inwendige onderdelen van het apparaat zorgvuldig schoon;
- smeer alle roestvrijstalen oppervlakken in met een doek die vochtig gemaakt is met wat vaseline-olie, zodat er een beschermend laagje ontstaat;
- lucht de vertrekken regelmatig.

L.4 Afvoer boiler (alleen voor atmosferische uitvoeringen)

Als het apparaat gedurende lange tijd niet wordt gebruikt, laat de boiler dan leeglopen om defecten en/of schimmel en onaangename geuren te voorkomen.

- Druk gelijktijdig op de knoppen, zoals in de afbeelding wordt getoond.



- Een zoemer geeft aan dat de boiler leeg is.

L.5 Alleen voor modellen met deurvergrendelingsinrichting

Controles voor inspectie



LET OP:

Aan de rechterkant van de machine zit een gat, aangegeven met het etiket "CONTROLEPUNT" (zie figuur hieronder), voor toegang tot de wasruimte met een temperatuurmeter.

Op deze manier is het mogelijk om de temperatuur van de vaat tijdens de wascyclus te controleren (in overeenstemming met de richtlijnen van HTM [Health Technical Memorandum] 2030).

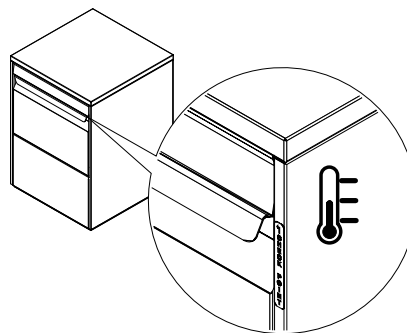

L.6 Verwerking tot afval van de machine

Zorg ervoor dat het apparaat na afloop van de levensduur niet in het milieu terecht komt. De apparatuur moet overeenkomstig de in het land van gebruik geldende voorschriften tot afval worden verwerkt.

Alle metalen onderdelen zijn van roestvrij staal (AISI 304) en kunnen gedemonteerd worden. De onderdelen van kunststof zijn voorzien van de afkorting van het materiaal.



Dit symbool op het product geeft aan dat dit product niet dient te worden behandeld als huishoudelijk afval, maar dat het correct dient te worden verwijderd, ten einde mogelijke negatieve gevolgen voor het milieu en de volksgezondheid te voorkomen.

Voor de recycling van dit product kunt u contact opnemen met de verkoopvertegenwoordiger of dealer van uw product, de Klantenservice of de desbetreffende dienst voor afvalverwerking.

M PROBLEMEN EN OPLOSSINGEN

M.1 Algemene probleemoplossing

Anomaliteit	Soort anomaliteit	Mogelijke oorzaken	Ingrepen
De vaatwasser start niet.	Verstopping	De vaatwasser is niet op de netvoeding aangesloten.	Controleer of de hoofdvrijheidschakelaar van het apparaat op de AAN-stand staat.
De vaatwasser wast niet goed.	Prestatieverlies.	Borden zijn niet afgeschraapt voordat ze in de rekken zijn geplaatst	Schraap de borden af voordat ze in de rekken worden geplaatst
		De wasarmen zijn verstopt geraakt door vaste voedselresten. Voedselresten werden niet van de borden verwijderd.	Controleer of de sproeikoppen verstopt zijn geraakt door vaste voedselresten.
		De wasarmen zijn niet op de juiste wijze geïnstalleerd.	Controleer of de wasarmen intact zijn. Verwijder de wasarmen en monteer ze opnieuw.
		Het vaatwerk is niet op de juiste wijze in de rekken geplaatst.	Controleer of het vaatwerk op de juiste manier in de korven is geplaatst.
		De dosering van vaatwasmiddel is niet juist.	Bel de klantenservice van het vaatwasmiddel en glansspoelmiddel.
		Het vaatwasmiddelreservoir is leeg.	Controleer of er vaatwasmiddel in het reservoir zit en vul indien nodig bij.
		Vaatwasmiddepomp werkt niet.	Bel de klantenservice van het vaatwasmiddel en glansspoelmiddel.
	Het aanzuigfilter van het wasreservoir is vies.	Maak het aanzuigfilter van het wasreservoir grondig schoon.	

Anomaliteit	Soort anomaliteit	Mogelijke oorzaken	Ingrepen
Glazen en borden zijn niet goed droog.	Prestatieverlies.	Het reservoir met glansspoelmiddel is leeg.	Controleer of er glansspoelmiddel in het reservoir zit en vul indien nodig bij.
		Glansspoelmiddelpomp werkt niet.	Bel de klantenservice van het vaatwasmiddel en glansspoelmiddel.
		De temperatuur van het spoelwater is te laag.	Controleer of de spoelwatertemperatuur tussen 82°C en 90°C bedraagt. Bel de klantenservice voor vaatwasmiddel en glansspoelmiddel om de temperatuur in te stellen volgens de specificaties van het glansspoelmiddel.
		Schuimend vaatwasmiddel aanwezig in het wasreservoir.	Controleer of het vaatwerk niet is ondergedompeld in schuimend reinigingsmiddel (bijv. handwasmiddel) voordat het in de vaatwasser werd geplaatst. Gebruik uitsluitend "niet-schuimende" producten voor professionele vaatwassers.
Condens op de glazen.	Prestatieverlies.	Het reservoir met glansspoelmiddel is leeg.	Controleer of er glansspoelmiddel in het reservoir zit en vul indien nodig bij.
		Glansspoelmiddelpomp werkt niet.	Bel de klantenservice van het vaatwasmiddel en glansspoelmiddel.
Vlekken op de glazen	Prestatieverlies.	Schuimend vaatwasmiddel aanwezig in het wasreservoir.	Gebruik uitsluitend "niet-schuimende" producten voor professionele vaatwassers.
		De dosering van glansspoelmiddel is niet juist.	Bel de klantenservice van het vaatwasmiddel en glansspoelmiddel.
		de hardheid van het water is te hoog of te laag.	Pas de hoeveelheid vaatwasmiddel en glansspoelmiddel aan. Bel de klantenservice van het vaatwasmiddel en glansspoelmiddel.
Aanwezigheid van overvloedig schuim in het reservoir.	Prestatieverlies.	Resten voedsel of vaatwasmiddel, gebruikt voor handmatig voorwassen, blijven achter op het vaatwerk.	Verwijder resten voedsel of vaatwasmiddel van het vaatwerk.
		De temperatuur van het waswater is te laag.	Controleer of de watertemperatuur van de wasmodule tussen de 55°C - 65°C bedraagt. Bel de klantenservice voor vaatwasmiddel en glansspoelmiddel om de temperatuur in te stellen volgens de specificaties van het vaatwasmiddel.
		Schuimend vaatwasmiddel aanwezig in het wasreservoir.	Maak het reservoir leeg en vul het met water tot het schuim verdwenen is.
Vegen of vlekken op de glazen.		Te veel glansspoelmiddel.	Verlaag de dosering glansspoelmiddel. Bel de klantenservice van het vaatwasmiddel en glansspoelmiddel.
Lage druk van de wasarmen.	Prestatieverlies	Het tankfilter is verstopt. Het waspompfilter is verstopt. De waterafvoerslang is verstopt. De waspomp werkt niet naar behoren.	Reinig het tankfilter. Reinig het filter van de waspomp. Bel de technische dienst. Bel de technische dienst.
Lage druk van de spoelarmen.	Prestatieverlies	De spoelarmen zijn verstopt. De waterdruk na de drukverlager is minder dan 1 bar.	Reinig de wasarmen. Bel de technische dienst.
De waspomp werkt niet.	Verstopping	De waspomp is verstopt.	Bel de technische dienst.
De afvoerpomp werkt niet.	Prestatieverlies	De afvoerpomp is verstopt.	Bel de technische dienst.

Anomaliteit	Soort anomaliteit	Mogelijke oorzaken	Ingrepen
De vaatwasser is uitgeschakeld, maar het apparaat blijft water bijvullen.	Prestatieverlies	Inlaatklep is beschadigd.	Sluit de watertoevoerkraan of -kranen en bel de technische dienst.
Op de display wordt getoond dat de deur gesloten moet worden.  Als de deur eenmaal gesloten is, wordt dezelfde anomaliteit op de display getoond.	Verstopping	De magneetschakelaar van de deur werkt niet.	Bel de technische dienst.

Als u na deze controles verricht te hebben constateert dat de storing voortduurt, dan moet u zich tot de Klantenservice wenden en het volgende melden:

- A. de aard van de storing;
- B. de PNC (productiecode) van het apparaat;
- C. Het Serie Nr. (serienummer van het apparaat).



BELANGRIJK

De PNC-code en het serienummer van het apparaat zijn onmisbaar om het type apparaat en de productiedatum te kunnen achterhalen.



LET OP:

Raadpleeg voor gedetailleerde informatie over probleemoplossing de volledige gebruikershandleiding op de website.

M.2 Alarmen

Anomaliteit	Soort anomaliteit	Mogelijke oorzaken	Ingrepen
A1	GEEN WATER	De kraan is dicht. Het waterinlaatfilter is verstopt Te lage druk in de hydraulische schakeling. Overloop niet ingebracht (alleen voor apparaten zonder afvoerpomp).	Open de kraan. Maak het waterinlaatfilter schoon. Controleer de minimale netdruk. Breng de overloop op de juiste wijze in.
B1	SLECHT WERKENDE AFVOER	Overloop niet verwijderd. De afvoerleiding en/of de opening van de overloop zijn verstopt.	Verwijder de overloop. Verwijder alle obstructies uit de afvoerleiding en/of uit de opening van de overloop.
B2	WATERPEIL IN HET RESERVOIR TE HOOG	De afvoerleiding en/of de opening van de overloop zijn verstopt.	Verwijder alle obstructies uit de afvoerleiding en/of uit de opening van de overloop.
C1 – C8			BEL DE TECHNISCHE DIENST
E1 – E8		Het apparaat blijft werken, maar het is raadzaam om het te laten controleren door een monteur.	BEL DE TECHNISCHE DIENST
F21 – F22¹		Hars regeneratiecycli worden niet uitgevoerd. Het apparaat blijft werken, maar zonder waterontharder.	BEL DE TECHNISCHE DIENST

1. Alleen voor apparaten met ingebouwde waterontharder.

CE