

Työtason alle asennettava astianpesukone

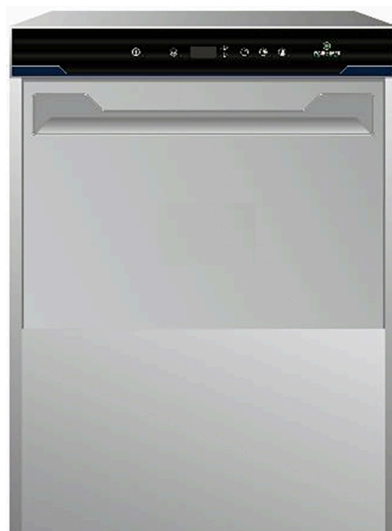

FI Käyttö



59566UL00- 2023.07

Yleistä



Lue seuraavat ohjeet, myös takuehdot, ennen laitteen asentamista ja käyttämistä.

Käy verkkosivustollamme www.electroluxprofessional.com ja avaa Tuki-osio, jossa voit



rekisteröidä tuotteesi



saada tuotettasi koskevia neuvoja ja vinkkejä sekä huolto- ja korjaustietoja.

Asennus-, käyttö- ja huolto-ohjeet sisältävä käsikirja (jäljempänä käsikirja) antaa käyttäjälle tarpeellisia tietoja laitteen oikeaa ja turvallista käyttöä varten.

Vaikka käsikirjassa on paljon tekstiä ja varoituksia, sen sisältämien ohjeiden tarkoitus on kuitenkin parantaa kaikin tavoin laitteen toimintaa ja suorituskykyä ja erityisesti välttää aiheuttamasta vahinkoja ihmisille, esineille tai eläimille vääränlaisen käytön tai virheellisten toimenpiteiden vuoksi.

On erittäin tärkeää, että kaikki laitteen kuljetukseen, asennukseen, käyttöönottoon, käyttöön, huoltoon, korjaukseen ja käytöstä poistamiseen osallistuvat henkilöt lukevat huolellisesti tämän käsikirjan ennen toimenpiteiden suorittamista sellaisten virheellisten toimenpiteiden ja ongelmien välttämiseksi, jotka voisivat vahingoittaa laitetta tai aiheuttaa henkilövahinkoja. Turvallisuusasiat on suositeltavaa käydä läpi käyttäjien kanssa säännöllisin väliajoin. Lisäksi on erittäin tärkeää, että laitteen käyttöön valtuutettu henkilöstö on saanut laitteen käyttö- ja huoltokoulutuksen.

Edelleen on tärkeää, että käsikirja pidetään aina käyttäjän ulottuvilla laitteen käyttöpaikan lähellä, jotta se on helposti saatavilla ongelmatilanteissa ja aina tarvittaessa.

Jos laitteen käytöstä on käsikirjan lukemisen jälkeen kysymyksiä tai epäselvyyksiä, ota yhteys valmistajaan tai valtuutettuun huoltoliikkeeseen. Henkilöstömme auttaa mielellään laitteen parhaan mahdollisen suorituskyvyn ja tehokkuuden varmistamiseksi. Muistutamme vielä lopuksi, että kaikkien laitteen käyttövaiheiden aikana on aina noudatettava voimassa olevia turvallisuus-, työhygieni- ja ympäristönsuojelumääräyksiä. Käyttäjän vastuulla on siis varmistaa, että laitetta käytetään ainoastaan optimaalisissa turvallisuusolosuhteissa henkilö- ja omaisuusvahinkojen välttämiseksi.



TÄRKEÄÄ

- Valmistaja ei vastaa millään tavalla toimenpiteistä, jotka on suoritettu ohjekirjan määräysten vastaisesti.
- Valmistaja pidättää oikeuden muuttaa tässä julkaisussa käsiteltyjen laitteiden ominaisuuksia ilman ennakoilmoitusta.
- Tämän käsikirjan osittainenkin kopiointi on kielletty.
- Tämä käsikirja on saatavissa digitaalisessa muodossa:
 - ottamalla yhteyttä jälleenmyyjään tai lähimpään huoltopisteeseen
 - lataamalla käsikirjan viimeisin päivitetty versio nettisivulta www.electroluxprofessional.com.
- Käsikirjaa on aina säilytettävä laitteen läheisyydessä, paikassa, jossa se on helposti saavutettavissa. Laitteen käyttäjien ja sitä korjaavien henkilöiden on voitava aina saada se helposti käsiinsä ja luettavaksi.

Sisältö

A	TURVALLISUUSTIEDOT	5
A.1	Yleistä	5
A.2	Yleinen turvallisuus	5
A.3	Henkilönsuojaimet	6
A.4	Vesiliitäntä	6
A.5	Sähköliitäntä	7
A.6	Laitteen puhdistus ja huolto	7
A.7	Koneen käytöstäpoisto ja romutus	7
B	YLEISET TURVALLISUUSOHJEET YHDYSVALTAIN MARKKINOITA VARTEN	7
B.1	Yleistä	7
C	TAKUU	9
C.1	Takuuehdot ja poissulkemiset	9
D	YLEISET TURVALLISUUSOHJEET	9
D.1	Johdanto	9
D.2	Mekaaniset turvallisuusominaisuudet - riskit	9
D.3	Laitteeseen asennetut suojukset	9
D.3.1	Suojukset	9
D.3.2	Turvalaitteet	9
D.4	Laitteeseen tai sen lähelle kiinnitettävät turvallisuusmerkinnät	9
D.5	Käyttöä ja huoltoa koskevat varoitukset	10
D.6	Ennakoitavissa oleva virheellinen käyttö	10
D.7	Käytön lopettaminen	10
D.8	Riskit, joita ei voi poistaa	10
E	YLEISTÄ	11
E.1	Johdanto	11
E.2	Määritelmät	11
E.3	Koneen ja valmistajan tunnistetiedot	11
E.4	Laitteen teknisten tietojen löytäminen	11
E.4.1	Tehtaan kuvauksen tulkitseminen	12
E.5	Tyypin viite	12
E.6	Vastuu	12
E.7	Tekijänoikeudet	12
E.8	Käsikirjan säilyttäminen	13
E.9	Käsikirjan kohderyhmä	13
F	NORMAALI KÄYTTÖ	13
F.1	Käyttötarkoitus	13
F.2	Laitetta käyttävän henkilöstön ominaisuudet	13
F.3	Laitteen käyttöä koskevat perusvaatimukset	13
G	TEKNISET TIEDOT	13
G.1	Yksivaihelaitteiden tekniset ominaisuudet	13
G.2	Kolmivaihelaitteiden tekniset ominaisuudet	14
H	TUOTTEEN KUVAUS	16
H.1	Yleiskuvaus	16
H.2	Koneen yleiskuvaus	16
I	KÄYTTÖPANEELIN KUVAUS	17
I.1	Käyttöpaneelin kuvaus	17
I.2	Perushallintalaitteet	17
J	TOIMINTA	18
J.1	Käyttöönotto	18
J.2	Astioiden järjestäminen koreihin	18
J.3	Korityypit ja täyttö	19
J.4	Toiminta	19
J.5	Pesujaksot	20
J.6	Jatkuvatoiminen vedenpehmentin	21
J.6.1	Suolasäiliö	21
J.6.2	Suolasäiliön täyttäminen	21
K	PÄIVITTÄINEN PUHDISTUS	21
K.1	Laitteen puhdistaminen	21
K.2	Käytön päättäminen	22
L	HUOLTO	23
L.1	Huoltovälit	23
L.1.1	Ennakoiva kunnossapito	23
L.2	Huollon säännöllisyys	23
L.3	Käyttämättäoloajat	23
L.4	Kuumavesisäiliön tyhjennys (vain paineettomat versiot)	23
L.5	Vain mallit joissa luukun lukko	23
L.6	Koneen käytöstäpoisto ja romutus	24
M	VIANMÄÄRITYS	24
M.1	Yleinen vianmääritys	24

A TURVALLISUUSTIEDOT

A.1 Yleistä

Nämä laitteet on tarkoitettu kaupalliseen käyttöön, kuten ravintoloiden, ruokaloiden ja sairaaloiden keittiöihin. Laitetta saa käyttää lautasten, kuppien, lasien, aterimien sekä vastaavien astioiden pesemiseen tai kuivaamiseen (mallista riippuen).

Laitteen turvallinen käyttö ja käsikirjan oikea ymmärtäminen vaativat asiakirjoissa käytettyjen termien ja sovittujen merkintöjen tuntemista. Käsikirjassa käytetään seuraavia merkkejä erilaisten vaarojen merkitsemiseen ja tunnistamiseen:



VAROITUS

Käyttöhenkilöstön terveys- ja turvallisuusvaara.



VAROITUS

Hengenvaarallisen sähköiskun vaara - vaarallinen jännite.



VARO

Laitteen tai käsitellyn tuotteen vahingoittumisen vaara.



TÄRKEÄÄ

Tärkeitä ohjeita tai tietoja tuotteesta



Potentiaalintasaus



Lue ohjeet ennen laitteen käyttämistä







Selvennyksiä ja selityksiä

A.2 Yleinen turvallisuus

- Laitetta ei ole tarkoitettu fyysisesti, sensorisesti tai henkisesti rajoitteisten (eikä myöskään lasten) tai kokemattomien tai taitamattomien henkilöiden käyttöön, ellei heidän turvallisuudestaan vastaava henkilö valvo tai opasta heitä laitteen käytössä.
 - Lapset eivät saa leikkiä laitteella.
 - Pidä kaikki pakkausmateriaalit ja pesuaineet poissa lasten ulottuvilta.
 - Lapset eivät saa puhdistaa tai huoltaa laitetta ilman valvontaa.
- Katso asianmukaiset henkilönsuojaimet luvusta "A.3 Henkilönsuojaimet".
- Joissakin tämän käsikirjan kuvissa kone tai sen osa on esitetty ilman suojuksia tai suojukset poistettuina. Suojukset eivät ole näkyvissä vain sen vuoksi, että kuva olisi selkeämpi. Koneita ei saa milloinkaan käyttää ilman suojuksia tai suojukset poistettuina käytöstä.
- Laitteeseen kiinnitettyjen turvallisuus-, vaara- ja ohjemerkitöjen irrottaminen, asiaton käsittely tai lukukelpoisuuden turmeleminen on kielletty.
- Koneen turvalaitteita ei saa poistaa tai käsitellä.
- Sivullisten pääsy työskentelyalueelle on kielletty.
- Poista työskentelyalueelta kaikki tulenarat tuotteet tai esineet.

A.3 Henkilönsuojaimet

Taulukko laitteen käyttöön eri vaiheiden aikana käytettävistä henkilönsuojaimista.

Vaihe	Suojavaate- tus	Turvajalki- neet	Käsineet	Silmänsuo- jaimet	Kypärä
					
Kuljetus	—	●	○	—	○
Käsittely	●	●	○	—	—
Pakkauksen purkaminen	○	●	○		—
Asennus	○	●	● ¹	—	—
Normaali käyttö	●	●	● ²	○	—
Säädöt	○	●	—	—	—
Säännöllinen puhdistus	○	●	● ¹⁻³	○	—
Erikoispuh- distus	○	●	● ¹⁻³	○	—
Huolto	○	●	○	—	—
Purkaminen	○	●	○	○	—
Romutus	○	●	○	○	—
Selitys:					
●	KÄYTETTÄVÄ HENKILÖNSUOJAIN				
○	KÄYTETTÄVISSÄ OLEVA TAI TARVITTAESSA KÄYTETTÄVÄ HENKILÖNSUOJAIN				
—	HENKILÖNSUOJAINIA EI VAADITTU				

1. Näiden toimenpiteiden aikana on käytettävä viiltosuojakäsineitä. Henkilönsuojavarusteiden käytön laiminlyönti voi altistaa käyttäjät, erikoishenkilöstön sekä muut laitetta käyttävät terveyshaitoille (mallista riippuen).

2. Näiden toimenpiteiden aikana on käytettävä lämmönkestäviä käsineitä, jotka soveltuvat kosketukseen veden ja käytettyjen aineiden kanssa (tarkista vaaditut henkilönsuojavarusteet aineiden käyttöturvallisuustiedotteesta). Henkilönsuojavarusteiden käytön laiminlyönti voi altistaa käyttäjät, erikoishenkilöstön sekä muut laitetta käyttävät kemikaaleille ja aiheuttaa mahdollisia terveyshaittoja (mallista riippuen).

3. Näiden toimenpiteiden aikana on käytettävä käsineitä, jotka soveltuvat kosketukseen käytettyjen kemikaalien kanssa (tarkista vaaditut henkilönsuojavarusteet aineiden käyttöturvallisuustiedotteesta). Henkilönsuojavarusteiden käytön laiminlyönti voi altistaa käyttäjät, erikoishenkilöstön sekä muut laitetta käyttävät kemikaaleille ja aiheuttaa mahdollisia terveyshaittoja (mallista riippuen).

A.4 Vesiliitäntä

- Veden käyttöpaineen tulee olla välillä (minimi ja maksimi):
 - 2 bar [200 kPa] ja 3 bar [300 kPa] laitteille, joissa ei ole huuhtelupumppua
 - 0.5 bar [50 kPa] ja 7 bar [700 kPa] laitteille, joissa on huuhtelupumppu
- Varmista ennen koneen ensimmäistä käyttöä ja sen aikana, että siinä ei näy veden vuotoja.

A.5 Sähköliitäntä

- Jos virtajohto on vahingoittunut, vaarojen välttämiseksi sen saa vaihtaa vain huoltopalvelu tai joka tapauksessa pätevä henkilökunta.

A.6 Laitteen puhdistus ja huolto

- Mallista ja sähköliitännän tyypistä riippuen johdon ja pistokkeen on oltava huoltotöiden aikana huoltotoimet suorittavan huoltohenkilön nähtävissä.
- Älä koske laitteeseen märin käsin tai kun olet paljain jaloin.
- Turvasuojuksia ei saa poistaa.
- Käytä turvaportaita, kun joudut korjaamaan korkeita koneita.
- Noudata säännöllistä ja erikoishuoltoa varten määritettyjä tehtäviä. Ohjeiden noudattamatta jättäminen voi aiheuttaa vaaroja henkilöstölle.

Tavallinen huolto

- Älä puhdista laitetta suoralla vesisuihkulla, painepesurilla tai höyrypesurilla.

A.7 Koneen käytöstäpoisto ja romutus

- Koneen sähkötöitä saa tehdä vain pätevä henkilökunta virta katkaistuna.
- Laitteen purkamisen saa suorittaa vain pätevä henkilökunta.
- Tee laite toimintakyvyttömäksi ennen käytöstäpoistoa irrottamalla sen virtajohto. Irrota kaikki lukituslaitteet, jotta kukaan ei voi vahingossa jäädä loukkuun kaapin sisälle.
- Katso kohdasta "A.3 Henkilönsuojaimet" sopivat henkilönsuojaimet.
- Kun kone poistetaan käytöstä lopullisesti, "CE"-merkintä, tämä käsikirja ja muut laitetta koskevat asiakirjat on tuhottava.



TÄRKEÄÄ

Säilytä nämä ohjeet käyttäjien ulottuvilla tulevaa käyttöä varten.

B YLEISET TURVALLISUUSOHJEET YHDYSVALTAIN MARKKINOITA VARTEN

B.1 Yleistä



TÄRKEÄÄ

Noudata näitä perusturvallisuusohjeita tulipalo-, sähköisku- ja loukkaantumisvaaran välttämiseksi jääkaapin käytön yhteydessä, mukaan lukien seuraavia ohjeita:

- Lue kaikki ohjeet ennen astianpesukoneen käyttämistä.
- Tämä käsikirja ei kata kaikkia mahdollisia tilanteita ja olosuhteita, joita saattaa ilmetä. Käytä tervettä järkeä ja noudata varovaisuutta laitteen asennuksen, käytön ja huollon aikana.
- Älä istu tai seiso astianpesukoneen korien tai luukun päällä äläkä nojaa niihin.
- Varastoi astianpesukoneen pesuaine ja huuhtelukirkaste turvalliseen paikkaan selvästi merkittyihin pakkauksiin, joihin on sisällytetty "käyttöturvallisuustiedote".
- TURVALLISUUSYISTÄ ÄLÄ SÄILYTÄ TAI KÄYTÄ BENSIINIÄ TAI MUITA TULENARKOJA KAASUJA TAI NESTEITÄ TÄMÄN TAI MUUN LAITTEEN LÄHEISYYDESSÄ.
- Astianpesukone käyttää kuumaa vettä eri esineiden puhdistamiseen ja viimeistelemiseen. Koneen pinnat ja esineet kuumenevat normaalin käytön aikana ja ovat kuumia välittömästi sen jälkeen. Käyttäjien tulee olla varovaisia täyttäessään konetta ja

purkaessaan esineitä koneesta. Katso kohdasta "A.3 Henkilönsuojaimet" sopivat henkilönsuojaimet.

- Älä kosketa lämmityselementtiä käytön aikana tai välittömästi sen jälkeen.
- Tämä laite on asennettava paikallisten säädösten mukaisesti, tai jos sellaisia ei ole, niin asennuksessa on noudatettava soveltuvia vaatimuksia, jotka sisältyvät kansalliseen sähköasennussäädökseen, "NFPA 70", Kanadan sähköasennussäädöksen ("CEC") osaan I, "CSA C22.1", ja kaupallisten ruoanlaittolaitteiden tuuletus- ja palosuojausjärjestelmien standardiin, "NFPA 96".
- ENNEN HUOLTOA KYTKE LAITE IRTI SÄHKÖVERKOSTA JA ASETA KYTKIMEEN PUNAINEN KYLTTI, JOKA OSOITTAA, ETTÄ SILLE PIIRILLE TEHDÄÄN TOIMENPITEITÄ.



HUOM!

- Tilaa valtuutettu huoltoliike suorittamaan huollot ja korjaukset.
- Takuu ei vastaa vahingoista, jotka ovat aiheutuneet muiden kuin alkuperäisten varaosien käytön seurauksena.
- Valmistaja pidättää oikeuden muuttaa määräyksiä milloin tahansa ilman erillistä ilmoitusta.



VAROITUS

- Laitteen takuu ei ole voimassa, ellei laitetta ole asennettu, käynnistetty ja esitely tehtaan kouluttaman asentajan valvonnassa.
- Laitteen saa asentaa vain henkilökunta, jolla on pätevyys sähkö- ja putkitustöiden tekemiseen. Epäasianmukainen asennus voi johtaa henkilökunnan loukkaantumiseen ja/tai laitteen vaurioitumiseen.
- Laite on asennettava kaikkien kansallisten säädösten mukaisesti, jotka koskevat putkitusta, puhtaanapitojärjestelmiä, turvallisuutta ja hyvän kauppatavan käytäntöjä.

SÄILYTÄ NÄMÄ OHJEET

C TAKUU

C.1 Takuehdot ja poissulkemiset

Jos tämän tuotteen ostoon sisältyy takuu, takuu annetaan paikallisten määräysten mukaisesti edellyttäen, että laitteisto on asennettu ja sitä käytetään sen käyttötarkoituksen ja laitteiston mukana toimitettujen asiakirjojen mukaisesti.

Takuu on voimassa, kun asiakas on käyttänyt vain alkuperäisiä varaosia ja suorittanut huollon Electrolux Professionalin paperimuodossa tai sähköisessä muodossa saataville asetetun käyttö- ja huoltodokumentaation mukaisesti.

Electrolux Professional suosittelee Electrolux Professionalin hyväksymien puhdistus-, huuhtelu- ja kalkinpoistoaineiden käyttämistä optimaalisten tulosten saamista varten ja tuotteen pitämiseksi kunnossa pitkään.

Electrolux Professionalin takuuseen eivät sisälly seuraavat:

- huoltomatkaan liittyvät kulut, kun tuote toimitetaan ja noudetaan
- asennus
- koulutus laitteen käyttöön tai toimintaan
- kulutus- ja vaihto-osien vaihto (ja/tai toimitus), elleivät syynä ole materiaalivirheet tai valmistusviat, joista on ilmoitettu yhden (1) viikon kuluessa vian ilmenemisestä
- ulkoisen johdotuksen korjaus
- valtuuttamattomien korjausten tulosten korjaaminen sekä minkä tahansa vahingon, toimintahäiriön tai tehon heikkenemisen paranteleminen, kun sen syynä ja/tai perusteena on
 - sähköjärjestelmien tehoton ja/tai epänormaali toiminta (virta, jännite tai taajuus, mukaan lukien piikit ja/tai katkot)
 - riittämätön tai katkennut virran, höyryn, ilman tai kaasun syöttö (mukaan lukien epäpuhtaudet ja/tai muut tekijät, jotka eivät vastaa kulloisenkin laitteen teknisiä vaatimuksia)
 - putkituksen osat, komponentit tai kuluvat puhdistustuotteet, joita valmistaja ei ole hyväksynyt

- asiakkaan huolimattomuus, väärinkäyttö, virheellinen toimintatapa ja/tai soveltuvan laitedokumentaation sisältämien käyttö- ja hoito-ohjeiden laiminlyöminen
- mukaan lukien peukalointi, muokkaukset ja korjaukset valtuuttamattomien ulkopuolisten osapuolten toimesta
- Muiden kuin alkuperäisten osien käyttäminen (esim.: kulutusmateriaalit, kuluvat osat tai varaosat).
- ympäristöolosuhteet, jotka aiheuttavat lämpöön liittyvää kuormitusta (esim. ylikuumentamista tai jäätymistä) tai kemiallista kuormitusta (esim. korroosiota tai hapettumista)
- tuotteen sisään tai tuotteeseen liitetyt vieraat esineet
- onnettomuudet tai poikkeukselliset olosuhteet
- kuljetus ja käsittely, mukaan lukien naarmut, lovet, lohkeamiset ja/tai muut tuotteen pintaan tulleet vauriot, paitsi jos tällaisen vahingon syynä ovat materiaalivirheet tai valmistusviat ja niistä on ilmoitettu yhden (1) viikon kuluessa toimituksesta, ellei muuta ole sovittu
- tuote, jonka alkuperäinen sarjanumero on poistettu tai jota on muutettu tai joka ei ole selvästi luettavissa
- lampujen, suodattimien ja minkä tahansa kulutusosien vaihto
- lisävarusteet ja ohjelmistot, joita Electrolux Professional ei ole hyväksynyt tai määrittänyt.

Electrolux Professionalin takuu ei ole voimassa, eikä valmistaja vastaa millään tavalla vahingoista, jos tuotteeseen tai sen laiteohjelmistoon/ohjelmistoon/ohjelmointiin tehdään minkäänlaisia muutoksia.

Takuuseen eivät kuulu määräaikaishuoltoon liittyvät toimet (mukaan lukien tällöin vaadittavat osat) eikä puhdistusaineiden toimittaminen, ellei niitä ole erityisesti lisätty paikalliseen, paikallisten ehtojen ja sääntöjen alaiseen sopimukseen.

Tarkista valtuutettujen huoltopisteiden luettelo Electrolux Professionalin verkkosivustolta.

D YLEISET TURVALLISUUSOHJEET

D.1 Johdanto

Koneet on varustettu sähköisillä ja/tai mekaanisilla turvalaitteilla, jotka suojaavat koneen käyttäjiä.

Käyttäjät eivät saa poistaa tai käsitellä näitä laitteita. Valmistaja ei vastaa millään tavalla vahingoista, jotka ovat aiheutuneet turvalaitteiden käsittelystä tai käytön laiminlyönnistä.

D.2 Mekaaniset turvallisuusominaisuudet - riskit

Koneessa ei ole teräviä reunoja eikä ulkonevia osia. Liikkuvien ja sähköisten osien suojukset on kiinnitetty kaappiin ruuveilla, ja ne estävät tahattoman koskettamisen vaarallisiin osiin.

D.3 Laitteeseen asennetut suojukset

D.3.1 Suojukset

Laitteeseen asennettuja suojuksia ovat

- kiinteät suojukset (esim. kotelot, kannet, sivupaneelit jne.), jotka on kiinnitetty laitteeseen ja/tai runkoon ruuveilla tai pikakiinnittimillä ja jotka voidaan irrottaa tai avata ainoastaan työkaluilla tai vastaavilla
- keskinäislukitukset liikkuvat suojukset (ovi), jotka avataan laitteen sisäosien käsittelyä varten
- laitteen sähköjärjestelmien saranoidut luukut, jotka voidaan avata vain työkalujen avulla. Luukkujen avaaminen on kielletty laitteen ollessa kytkettynä sähköverkkoon.



D.3.2 Turvalaitteet

Laitteessa on

- laitteen sisäosien suojana olevien etupaneelien keskinäislukitukset

D.4 Laitteeseen tai sen lähelle kiinnitettävät turvallisuusmerkinnät

Kielto	Merkitys
	Liikkuvien osien öljyminen, voitelu, korjaaminen tai säätäminen on kielletty
	Turvalaitteiden irrottaminen on kielletty
	Tulipalon sammuttaminen vedellä on kielletty (sähköosissa)

Vaara	Merkitys
	Käsien puristumisvaara
	Varo, kuuma pinta
	Hengenvaarallisen sähköiskun vaara (sähköosissa jännitetietojen kanssa)

D.5 Käyttöä ja huoltoa koskevat varoitukset

Laitteen käyttöön liittyvät vaarat ovat pääasiassa mekaanisia tai lämmön ja sähkön aiheuttamia. Riskit on pyritty poistamaan ja minimoimaan mahdollisuuksien mukaan:

- joko suoraan suunnittelun keinoin
- tai epäsuorasti suojusten ja turvalaitteiden avulla.

Mahdolliset häiriötilanteet ilmaistaan käyttöpaneelin näytössä. Huoltotoimenpiteiden aikana on olemassa kuitenkin riskejä, joita ei voida poistaa ja joita on pyrittävä välttämään erityisten toimintatapojen ja varotoimien avulla.

Tarkastus-, puhdistus-, korjaus- ja huoltotöiden suorittaminen liikkuville osille on kielletty. Työntekijät on tehtävä tietoisiksi tästä kiellostä selkeiden varoituskilpien avulla.

Laitteen tehokkaan ja asianmukaisen toiminnan varmistamiseksi on oleellisen tärkeää, että huoltotoimenpiteet tehdään säännöllisesti tämän käsikirjan ohjeita noudattaen.

On varmistettava, että kaikkien turvalaitteiden asianmukainen toiminta ja sähkökaapeleiden eristys tarkistetaan säännöllisesti ja vioittuneet osat vaihdetaan uusiin.

D.6 Ennakoitavissa oleva virheellinen käyttö

Virheelliseksi käytöksi katsotaan kaikenlainen tämän käsikirjan vastainen käyttö. Laitteen toiminnan aikana ei saa suorittaa muita töitä tai toimenpiteitä, jotka katsotaan virheellisiksi ja jotka yleensä voivat aiheuttaa riskejä käyttäjille tai vahingoittaa laitteistoa. Virheelliseksi käytöksi katsotaan

- laitteen huollon, puhdistuksen ja säännöllisten tarkistusten laiminlyönti
- rakennemuutokset tai toimintalogiikan muuttaminen
- suojusten tai turvalaitteiden muuntaminen
- käyttäjien, erikoisasiantuntijoiden ja huoltohenkilöiden henkilönsuojainten käytön laiminlyönti
- epäsovivien välineiden (työkalujen, portaiden jne.) käyttö
- palavien ja tulenarkojen tai muuten yhteensopimattomien tai työhön kuulumattomien aineiden jättäminen laitteen läheisyyteen
- laitteen väärä asennus;
- sellaisten sopimattomien esineiden tai tarvikkeiden asettaminen laitteen sisään, jotka voivat vaurioittaa laitetta tai aiheuttaa tapaturmia tai saastuttaa ympäristöä
- laitteen päälle kiipeäminen
- laitteen käyttäminen käyttötarkoituksen vastaisesti
- muut sellaisia riskejä aiheuttavat toimintatavat, joita valmistaja ei voi poistaa.

D.7 Käytön lopettaminen

Kun koneen käyttö lopetetaan, se on suositeltavaa tehdä käyttökelpottomaksi irrottamalla virtajohdot.

D.8 Riskit, joita ei voi poistaa

Laitteen käyttöön liittyy vaaroja, joita ei ole voitu täysin poistaa suunnittelun keinoin tai sopivien suojusten avulla. Tässä käsikirjassa kuitenkin varoitetaan käyttäjää näistä vaaroista esittämällä tarkasti millaisia henkilönsuojaimia käyttäjien tulee käyttää. Vaarojen välttämiseksi jätä riittävästi vapaata tilaa yksikköä asentaessasi. Vaaratilanteiden välttämiseksi laitetta ympäröivät alueet on aina

- pidettävä vapaina esteistä (tikkaat, työkalut, säiliöt, laatikot jne.)
- pidettävä puhtaina ja kuivina
- pidettävä hyvin valaistuin.

Ohjeiden täydellistämiseksi seuraavaan on koottu laitteen käyttöön jäljelle jäävät riskit. Mainittuja tilanteita on pidettävä vääriinä, ja ne ovat siis ankarasti kiellettyjä.

Jännösriski	Vaaratilanteen kuvaus
Liukastuminen tai kaatuminen	Käyttäjä voi liukastua lattialla olevan veden tai lian vuoksi
Palovammat ja hankaumat (esim. vastukset, kylmät vuoat, jäädytyspiirin lamellit ja putket)	Käyttäjä koskettaa tarkoituksella tai vahingossa laitteen sisäisiä osia ilman suojakäsineitä.
Pistohaavat	Käyttäjä koskettaa tarkoituksella tai vahingossa teräviä reunoja laitteen puhdistamisen aikana ilman suojakäsineitä.
Palovammat	Käyttäjä koskettaa tarkoituksella tai vahingossa joitakin laitteen sisäosia tai ulostulevia astioita ilman suojakäsineitä tai antamatta niiden jäähtyä.
Yläraajojen leikkautuminen	Käyttäjä sulkee etupaneelit liian voimakkaasti.
Hengenvaarallinen sähköisku	Kosketus sähköosiin huoltotöiden aikana, kun virtaa ei ole katkaistu sähkötaulusta
Putoaminen	Käyttäjä tekee toimenpiteitä laitteelle nousten huonolle jalustalle (esim. askelmat tai tikkaat) tai kiipeää laitteen päälle.
Puristuminen tai loukkaantuminen	Pätevä henkilökunta ei mahdollisesti kiinnitä ohjaustaulua oikein teknisen tilan luokkuun. Luukku voi sulkeutua yhtäkkiä.
Kuormien kaatuminen	Laitteen tai pakkauksen siirtämisen aikana käytetään sopimattomia nostolaitteita, tai välineitä tai kuorma ei ole tasapainossa.
Kemikaalivaarat	Kemikaalikosketus (esim. pesuaine, huuhteluaine, kalkinpoistoaine jne.) ilman sopivia suojavarusteita. Lue aina käyttämäsi tuotteen käyttöturvallisuustiedotteet ja etiketit.



TÄRKEÄÄ

Mikäli laitteen käytössä ilmenee jokin huomattava häiriö (esimerkiksi oikosulku, johdon irtoaminen liittimestä, moottorin toimintahäiriö, sähköjohtojen suojaputkien kunnan heikkeneminen jne.), käyttäjän tulee kytkeä laite heti pois toiminnasta.

E YLEISTÄ

E.1 Johdanto

Tämä käyttöopas antaa eri laitteistoja koskevia tietoja. Käyttöoppaan sisältämät tuotekuvat ovat ainoastaan esimerkkejä.

Huomaa, että käsikirjan kuvat ja kaaviot eivät ole oikeassa mittakaavassa. Ne toimivat lisäyksinä kirjoitettuihin ohjeisiin antaen lyhyen yhteenvedon, mutta eivät kuvaa laitetta tarkasti.

Laitteen asennuskaavioissa olevat numeroarvot on annettu millimetreinä ja/tai tuumina.



E.2 Määritelmät

Seuraavassa on määritelmät tärkeimmille käsikirjassa käytetyille termeille. Lue nämä määritelmät huolellisesti ennen muiden osien lukemista.

Käyttäjä	Koneen asennus-, säätö-, käyttö- ja huoltohenkilökunta, puhdistus- ja korjaustöitä suorittavat henkilöt sekä kuljetukseen osallistuvat henkilöt.
Valmistaja	Electrolux Professional SpA tai mikä tahansa Electrolux Professional SpA: n valtuutettu huoltoliike.
Koneen normaaliin käyttöön osallistuva henkilöstö	Käyttäjät, jotka ovat saaneet ohjeet ja koulutuksen koneen normaaliin käyttöön liittyviin toimenpiteisiin sekä siihen liittyviin vaaroihin.
Huoltopalvelu tai pätevä teknikko	Valmistajan valmentama/kouluttama henkilö, joka ammatitaitonsa, kokemuksensa, erityiskoulutuksensa sekä tapaturmantorjuntamääräysten tuntemuksen perusteella pystyy arvioimaan koneella suoritettavat toimenpiteet ja tunnistamaan ja välttämään mahdolliset vaarat. Tähän ryhmään kuuluvat mekaniikan, sähkötekniikan ja elektroniikka-alan ammattilaiset.
Vaara	Mahdollisten vammojen ja terveysvaarojen aiheuttaja.
Vaaratilanne	Mikä tahansa tilanne, jossa käyttäjä altistuu yhdelle tai useammalle vaaralle.
Riski	Mahdollisten vammojen tai terveysvaarojen todennäköisyyden ja vakavuuden yhdistelmä vaaratilanteessa.
Suojaukset	Turvatoimenpiteet, jotka sisältävät erityisten teknisten menetelmien käytön (suojukset ja turvalaitteet) käyttäjien suojaamiseksi vaaroilta.
Suojus	Koneen osa, jota käytetään erityisellä tavalla suojauksen aikaansaamiseksi fyysisen esteen avulla.
Turvalaite	Laite (muu kuin suojus), joka poistaa vaaran tai vähentää sitä. Laitetta voidaan käyttää yksinään tai yhdessä suojuksen kanssa.
Asiakas	Henkilö, joka on ostanut koneen ja/tai joka päättää sen käytöstä ja käyttää sitä (esimerkiksi yritys, yrittäjä tai yhtiö).
Hätäpysäytyslaite	Hätäpysäytykseen tarkoitettujen osien kokonaisuus, laite aktivoidaan yhdellä toimenpiteellä ja sen avulla vältetään tai minimoidaan vahingot henkilöille, omaisuudelle tai eläimille.
Hengenvaarallinen sähköisku	Sähkövirran vahingossa tapahtuva purkautuminen ihmiskehoon.

E.3 Koneen ja valmistajan tunnistetiedot

Kuvassa näkyy koneessa oleva merkintä tai arvokilpi:

F.Mod.	_____	Comm. Model:	_____	2017
PNC	_____	Ser.Nr.	_____	
EL	_____	_____	Max	_____ kW
Type ref.	_____	_____	Nominal	_____ kW
			Min	_____ kW
				
				
Electrolux Professional spa - Viale Treviso, 15 - 33170 Pordenone (Italy)				

Tyypikilvessä on tuotteen tunnistetiedot ja tekniset tiedot. Alla luetaan siinä olevien tietojen merkitys.

F.Mod.	laitteen valmistustehtaan kuvaus
Comm.Model	kaupallinen kuvaus
PNC	valmistuksen tuotekoodi
Ser.No.	sarjanumero
400V 3N~	syöttöjännite
230V 3~ - 230V 1N~	sähkön muunneltavuus (mallista riippuen)
Hz	syöttötaajuus
Max – kW	enimmäisteho
Nominal – kW	nimellisteho
IPX4	suojausluokka pölyä ja vettä vastaan
CE	CE-merkintä
Electrolux Professional SpA Viale Treviso 15 33170 Pordenone Italia	valmistaja

Tyypikilpi on sijoitettu laitteen oikeanpuoleiseen sivupaneeliin.

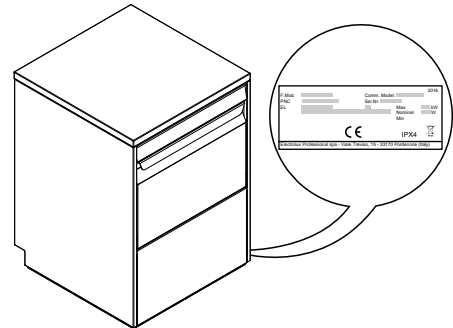

VAROITUS

Älä poista, käsittele tai vahingoita laitteeseen kiinnitettyä merkintää.



TÄRKEÄÄ

Kun kone poistetaan käytöstä lopullisesti, merkintä on tuhottava.



HUOM!

Katso tiedot koneen merkinnästä ottaessasi yhteyttä valmistajaan (esim. varaosien tilaamista varten jne.).

E.4 Laitteen teknisten tietojen löytäminen

Tekniset tiedot löytyvät katsomalla tyypikilvestä laitteen valmistustehtaan kuvaus (F. Mod.) ja koneen tärkeimmät tiedot ja lukemalla kohta G **TEKNISET TIEDOT**.

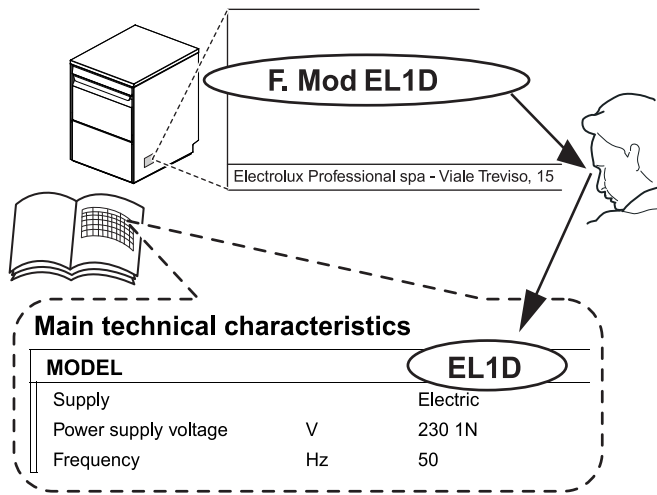

E.4.1 Tehtaan kuvauksen tulkitseminen

Tyypikilvessä mainittu tehtaan kuvaus tarkoittaa seuraavaa (alla muutamia esimerkkejä):

(1)	(2)	(3)	(4)	(5)	(6)	(7)
E	L		I	3		
E	L	A	I	1	G	
E	L	A	I	3	W	P
E	UC			A060		
E	UC			A060	WS	

(1) Merkki	E = Electrolux Professional, Z = Zanussi, V = Veetsan, N = To brand, C = Cater-Wash, D = Dräger, H = Harstra, X = KlumaierXTunner, ET5 = Ecolab.
(2) Koneen tyyppi	L = Työtason alle asennettava UC = Työtason alle asennettava
(3) Huuhtelujärjestelmä	A = ympäristöilma Tyhjä = paine
(4) Koneen tyyppi	I = kaksinkertainen eristys Tyhjä = yksinkertainen eristys
(5-7) Vaihtoehdot	1 = yksi vaihe 3 = kolme vaihetta 4 = 240 V (Pohjois-Amerikka) 8 = 208 V (Pohjois-Amerikka) 6 = 60 Hz C = kylmä huuhtelu tai kylmän veden sisääntulo D = pesuainepumppu asennettu P = tyhjennospumppu asennettu G = pesuaine- ja tyhjennospumppu asennettu W = vedenpehmentin asennettu A060 = yhteensopiva A ₀ 60 -tason kanssa standardin EN 15883-1 mukaisesti /DD = tyhjennospumppu asennettu WS = vedenpehmentin, tyhjennospumppu, pesuainepumppu asennettu MS = monen korin tuki OW = pyörillä NR = ei koria CL = Cafe Line WL = Wine Line AG = AutoGrill MCD = Mc Donalds PR = alennuskoodi TL = lämpömerkinnän mukainen U = Iso-Britannian pistoke L = AISI316 ruostumattomasta teräksestä tehty boileri asennettu 5M = 400V 3~ 50 Hz Marine 6M = 440V 3~ 60 Hz Marine 35M = 230V 3~ 50 Hz Marine 36M = 230V 3~ 60 Hz Marine USPH5 = 400V 3~ 50 Hz Marine USPH6 = 440V 3~ 60 Hz Marine

E.5 Tyypin viite

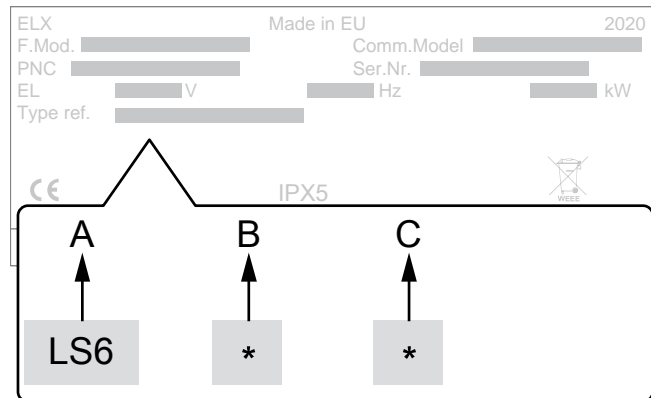

Selitys

A	Laitteen tyyppi • Työtason alle asennettava astianpesukone
B	Huuhtelun tyyppi • 0 = ilman huuhtelupumppua • 1 = huuhtelupumpulla
C	Veden käsittely • 0 = ilman vedenpehmentintä [WS] • 1 = vedenpehmentimellä [WS]

E.6 Vastuu

Valmistaja ei vastaa millään tavalla vahingoista ja toimintahäiriöistä, jotka ovat aiheutuneet:

- tämän käsikirjan ohjeiden noudattamisen laiminlyönnistä
- korjausten suorittamisesta sääntöjen vastaisesti ja muiden kuin varaosaluettelon sisältämien varaosien käytöstä (muiden kuin alkuperäisten varaosien ja lisävarusteiden asentaminen ja käyttäminen voi haitata laitteen toimintaa ja saada valmistajan alkuperäisen takuun raukeamaan)
- asiantuntemattomien henkilöiden suorittamista toimenpiteistä
- valtuuttamattomista muutoksista tai toimenpiteistä
- puuttuvasta, puutteellisesta tai riittämättömästä huollosta
- laitteen väärästä käytöstä
- ennakoimattomista poikkeustilanteista
- laitteen käytöstä asiantuntemattoman ja/tai kouluttamattoman henkilöstön toimesta
- käyttömaassa voimassa olevien työpaikkaa koskevien turvallisuus-, hygienia- ja terveystieteiden noudattamatta jättämisestä.

Valmistaja ei vastaa millään tavalla vahingoista, jotka ovat aiheutuneet käyttäjän tai asiakkaan tekemien omavaltaiten muutosten tai muunnosten vuoksi.

Työnantaja tai työpaikan vastuuhenkilö tai tekniseksi tukihenkilöksi määritetty henkilö on vastuussa työntekijöiden käyttöön annettavien, sopivien henkilösuojainten määrittämisestä ja valitsemisesta käyttömaassa voimassa olevien määräysten mukaisesti.

Valmistaja ei millään tavoin vastaa käsikirjan sisältämistä mahdollisista epätasällisyyksistä, mikäli ne johtuvat painovirheistä tai käännösvirheistä.

Mahdolliset asennusta, käyttöä ja huoltoa koskevien ohjeiden lisäykset, jotka valmistaja katsoo tarpeelliseksi toimittaa asiakkaalle, on säilytettävä yhdessä käsikirjan kanssa, johon ne olennaisesti kuuluvat.

E.7 Tekijänoikeudet

Tämä käsikirja on tarkoitettu ainoastaan käyttäjän tietolähteeksi, ja sen saa luovuttaa ulkopuoliselle taholle vain Electrolux Professional -yhtiön luvalla.

E.8 Käsikirjan säilyttäminen

Käsikirja on säilytettävä ehjänä koko laitteen käyttöajan ajan aina sen lopulliseen käytöstäpoistoon saakka. Jos laite luovutetaan, myydään, vuokrataan tai annetaan leasing-käyttöön, tämän käsikirjan tulee seurata laitetta.

E.9 Käsikirjan kohderyhmä

Tämä käsikirja on tarkoitettu seuraaville henkilöille:

- koneen käyttäjien työnantaja ja työpaikan vastuuhenkilö
- koneen normaaliin käyttöön osallistuva henkilöstö
- pätevät teknikot – huoltopalvelu (katso huoltokäsikirjaa).

F NORMAALI KÄYTTÖ

F.1 Käyttötarkoitus

Koneet on suunniteltu ja optimoitu parasta toimintaa ja tehoa varten.

Tämä laite on tarkoitettu ainoastaan sen nimenomaista käyttötarkoitusta vastaavaan käyttöön eli astioiden pesemiseen vedellä ja erityispesuaineilla. Kaikenlainen muu käyttö katsotaan käyttötarkoituksen vastaiseksi.

F.2 Laitetta käyttävän henkilöstön ominaisuudet

Asiakkaan tulee varmistaa, että laitteen normaaliin käyttöön osallistuva käyttökäyttäjä on saanut riittävän koulutuksen ja osaa suorittaa tehtävänsä.

Toimenpiteen suorittajan täytyy:

- ovat lukeneet käsikirjan ja ymmärtäneet sen sisällön
- ovat saaneet riittävän koulutuksen ja ohjeistuksen tehtävien suorittamiseksi turvallisesti

- ovat saaneet erityiskoulutuksen laitteen asianmukaista käyttöä varten.



TÄRKEÄÄ

Asiakkaan tulee varmistaa, että oma henkilöstö on ymmärtänyt annetut ohjeet ja erityisesti laitteen käyttöön liittyvää turvallisuutta ja työhygieniaa koskevat asiat.

F.3 Laitteen käyttöä koskevat perusvaatimukset

- Laitteen erityiskäyttömenetelmien tuntemus ja erityistä kokemusta laitteen käytöstä.
- Riittävä yleisivistys ja perustason tekninen tuntemus käsikirjan sisällön lukemiseksi ja ymmärtämiseksi – piirrosten, merkkien ja kuvamerkkien oikea tulkinta mukaan lukien.
- Riittävät tekniset taidot käsikirjassa kuvatun vastuualueen mukaisten toimenpiteiden suorittamiseksi turvallisesti.
- Työhygienia- ja työturvallisuusmääräysten tuntemus.

G TEKNISET TIEDOT

G.1 Yksivaihelaitteiden tekniset ominaisuudet

Malli		ELAI1G CLAI1G	ELAI1GCL	ELAI1WG NLAI1WG	ELAI1G8 VLA11G8	ELAI1G4 VLA11G4	ELI1G36M
Syöttöjännite:		230 V 1N~	230 V 1N~	230 V 1N~	208 V 1~ 33 A	240 V 1~ 29 A	230 V 1N~
Muunnettavissa seuraavaksi:		400 V 3N~ 230 V 3~	400 V 3N~ 230 V 3~	400 V 3N~ 230 V 3~	208 V 3~ 20 A	240 V 3~ 18 A	400 V 3N~ 230 V 3~
Syöttöpiirin vähimmäisampeeriluku		-	-	-	34 A	34 A	-
Taajuus	Hz	50	50	50	60	50	60
Kokonaisteho, enintään	kW	5,35 [7,35] ¹	6,85 [8,85] ¹	5,35 [7,35] ¹	6,85	6,85	6,85 [8,85] ¹
Kuumavesisäiliön [tehostimen] lämmityselementit	kW	4,5	6	4,5	6,0	6,0	6
Altaan lämmityselementit	kW	2,0	2,0	2,0	2,2	2,2	2,0
Veden syöttöpaine	bar [kPa] (psi)	0,5 - 7 [50 - 700]	0,5 - 7 [50 - 700]	0,5 - 7 [50 - 700]	0,5 - 7 [50 - 700] (7,25 - 101)	0,5 - 7 [50 - 700] (7,25 - 101)	2 - 3 [200 - 300]
Veden syöttölämpötila	°C [°F]	50 [122]	50 [122]	50 [122]	10 - 50 [50 - 122]	10 - 50 [50 - 122]	50 [122]
Veden kovuus	°f/d/e [ppm]	maks. 14/8/ 10	maks. 14/8/ 10	maks. 48/27/ 33,7	maks. 14/8/10 [140]	maks. 14/8/ 10 [140]	maks. 14/8/10
Veden sähköinen johtavuus	µS/cm [µS/in]	< 400	< 400	< 400	< 400 [< 1016]	< 400 [< 1016]	< 400
Veden klooripitoisuus	ppm	< 20	< 20	< 20	< 20	< 20	< 20
Huuhtelujakson veden kulutus	l [gal]	2,5	2,5	2,5	2,5 [0,66]	2,5 [0,66]	2,5

Malli		ELAI1G CLAI1G	ELAI1GCL	ELAI1WG NLAI1WG	ELAI1G8 VLAI1G8	ELAI1G4 VLAI1G4	ELI1G36M
Kuumavesisäiliön tilavuus	l [gal]	12	12	12	12 [3]	12 [3]	12
Altaan tilavuus	l	23	23	23	23 [6]	23 [6]	23
Jakson vakioaika, veden syöttö 50 °C [122 °F] ²	s	90 - 120 - 240	90 - 120 - 240	90 - 120 - 240	120 - 180 - 240 [120 - 240] ³	120 - 180 - 240 [120 - 240] ⁴	90 - 120 - 240
Ekvivalentti äänenpaineen taso Leq ⁵	dB(A)	LpA: 61 dB – KpA: 1,5 dB					
Suojausluokka		IPX4					
Virtajohto		H07RN-F					

- Ohjelmiston aktivoimana altaan ja kuumavesisäiliön lämmityselementit yhdessä.
- Jakson vakioaika voi vaihdella, jos veden sisäntulolämpötila ja/tai kuumavesisäiliön lämmityselementit poikkeavat mainituista.
- Vain mallille VLAI1G8
- Vain mallille VLAI1G4
- Melupäästöjen arvot on saatu normin EN ISO 11204 mukaisesti.

G.2 Kolmivaihelaitteiden tekniset ominaisuudet

Malli		ELAI3... ZLAI3... NLAI3... VLAI3... DLAI3... HLAI3... XLAI3... DW6-38	ELI3 ZLI3	ELI3CG ZLI3CD	ELAI3WP ZLAI3WP ZLAI3WG	ELI3G5M ELI3G35M	ELI3G6M ELAI3- GUSPH6 ELAI3- GUSPH5
Syöttöjännite:		400 V 3N~	400 V 3N~	380 - 415V 3N~ [400 V 3N~] ¹	400 V 3N~	400 V 3N~ [230 V 3~] ²	440 V 3~ [400 V 3~] ³
Muunnettavissa seuraavaksi:		230 V 3~ 230 V 1N~	230 V 3~ 230 V 1N~	220-240 V 3~ 220-240 V 1N~	230 V 3~ 230 V 1N~	[230 V 1N~] [400 V 3~]	[230 V 1N~] ³ [230 V 3~] ³
Taajuus	Hz	50 [60] ⁴	50	50	50	50	60 [50] ³
Kokonaisteho, enintään	kW	5,35 [7,35] ⁵	5,35 [7,35] ⁵	6,85 [8,85] ⁵ 6,85 ¹	5,35 [7,35] ⁵	8,85 [6,85] ⁵	8,85 [6,85] ⁵
Kuumavesisäiliön lämmityselementit	kW	4,5 [6] ⁶	4,5	6	4,5	6	6
Altaan lämmityselementit	kW	2,0	2,0	2,0	2,0	2,0	2,0
Veden syöttöpaine	bar [kPa]	0,5 [50] 7 [700]	2 [200] 3 [300]	2 [200] 3 [300]	0,5 [50] 7 [700]	2 [200] 3 [300]	2 [200] - 3 [300] 0,5 [50] - 7 [700] ⁷
Veden syöttölämpötila	°C [°F]	50 [122] 10-50 [50 - 122] ⁶	50 [122]	10 - 50 [50 - 122] 50 - [122] ¹	50 [122]	50 [122]	50 [122]
Veden kovuus	°f/°d/°e	maks. 14/8/ 10	maks. 14/8/ 10	maks. 14/8/10	maks. 48/27/ 33,7	maks. 14/8/ 10	maks. 14/8/10
Veden sähköinen johtavuus	µS/cm	< 400	< 400	< 400	< 400	< 400	< 400
Veden klooripitoisuus	ppm	< 20	< 20	< 20	< 20	< 20	< 20
Huuhtelujakson veden kulutus	l	2,5	2,5	2,5	2,5	2,5	2,5
Kuumavesisäiliön tilavuus	l	12	12	12	12	12	12
Altaan tilavuus	l	23	23	23	23	23	23

Malli		ELAI3... ZLAI3... NLAI3... VLAI3... DLAI3... HLAI3... XLAI3... DW6-38	ELI3 ZLI3	ELI3CG ZLI3CD	ELAI3WP ZLAI3WP ZLAI3WG	ELI3G5M ELI3G35M	ELI3G6M ELAI3- GUSPH6 ELAI3- GUSPH5
Jakson vakioaika, veden syöttö 50 °C [122 °F] ⁸	s	90 - 120 - 240 [90 - 180] ⁹	90 - 120 - 240	90 - 120 - 240	90 - 120 - 240	90 - 120 - 240	90 - 120 - 240 [120 - 180 - 240] ⁷
Ekvivalentti äänenpaineen taso Leq ¹⁰	dB(A)	LpA: 61 dB – KpA: 1,5 dB					
Suojausluokka	IPX4						
Virtajohto	H07RN-F						

1. Vain mallille ZLI3CD
2. Vain mallille ELI3G35M
3. Vain mallille ELAI3GUSPH5
4. Vain mallille ELAI3P6
5. Ohjelmiston aktiivisena altaan ja kuumavesisäiliön lämmityselementit yhdessä.
6. Vain mallille NLAI3CG
7. Vain malleissa ELAI3GUSPH5 ja ELAI3GUSPH6
8. Jakson vakioaika voi vaihdella, jos veden sisääntulolämpötila ja/tai kuumavesisäiliön lämmityselementit poikkeavat mainituista.
9. Vain mallille VLAI3G
10. Melupäästöjen arvot on saatu normin EN ISO 11204 mukaisesti.

Malli		ELAI3GTL	ELAI3GCL	ELAI3GWL	EUCA060 VUCA060 ZUCA060 ELAI3PML ELAI3WGML	ET5AI	ET5AIP
Syöttöjännite:		400 V 3N~	400 V 3N~	400 V 3N~	400 V 3N~	400 V 3N~	400 V 3N~
Muunnettavissa seuraavaksi:		230 V 3~ 230 V 1N~	230 V 3~ 230 V 1N~	230 V 3~ 230 V 1N~	230 V 3~ 230 V 1N~	230 V 3~ 230 V 1N~	230 V 3~ 230 V 1N~
Taajuus	Hz	50	50	50	50	50	50
Kokonaisteho, enintään	kW	5,35 [7,35] ¹	9,85 [11,85]	6,85 [8,85] ¹	6,85 [8,85] ¹	8,85	6,85
Kuumavesisäi- liön lämmitysele- mentit	kW	4,5	9	6	6	6	6
Altaan lämmity- selementit	kW	2,0	2,0	2,0	2,0	2,0	2,0
Veden syöttöpaine	bar [kPa]	0,5 [50] 7 [700]	0,5 [50] 7 [700]	0,5 [50] 7 [700]	0,5 [50] 7 [700]	2 [200] 3 [300]	0,5 [50] 7 [700]
Veden syöttölämpötila	°C [°F]	50 [122]	50 [122]	50 [122]	50 [122]	10 [50]	10 [50]
Veden kovuus	°f/°d/°e	maks. 14/8/ 10	maks. 14/8/ 10	maks. 14/8/10	maks. 14/8/10 [maks. 48/27/ 33,7] ²	maks. 14/8/ 10	maks. 14/8/10
Veden sähköinen johtavuus	µS/cm	< 400	< 400	< 400	< 400	< 400	< 400
Veden klooripitoisuus	ppm	< 20	< 20	< 20	< 20	< 20	< 20
Kuuman huuhte- lujakson vedenkulutus	l	3 (pesujak- solle 1) 3,5 (pesu- jaksolle 2) 4 (pesujak- solle 3)	2,5	3,8	3 (pesujak- solle 1 ja 2) 4 (pesujaksolle 3) ³	3	3
Kylmän huuhtelu- jakson vedenkulutus	l	1,8	-	-	-	-	-
Kuumavesisäi- liön tilavuus	l	12	12	12	12	12	12
Altaan tilavuus	l	23	23	23	23	23	23

Malli		ELAI3GTL	ELAI3GCL	ELAI3GWL	EUCA060 VUCA060 ZUCA060 ELAI3PML ELAI3WGML	ET5AI	ET5AIP
Jakson vakioaika, veden syöttö 50 °C [122 °F] ⁴	s	90 - 120 - 240	90 - 120 - 240	90 - 113 - 173	90 - 120 - 240 ³ [90 - 240] ⁵	90 - 120 - 120	90 - 120 - 120
Ekvivalentti äänenpaineen taso Leq ⁶	dB(A)	LpA: 61 dB – KpA: 1,5 dB					
Suojaluokka		IPX4					
Virtajohto		H07RN-F					

- Ohjelmiston aktivoimana altaan ja kuumavesisäiliön lämmityselementit yhdessä.
- Vain mallille ELAI3WGML
- Desinfiointijakso.
- Jakson vakioaika voi vaihdella, jos veden sisääntulolämpötila ja/tai kuumavesisäiliön lämmityselementit poikkeavat mainituista.
- Vain mallille VUCA060
- Melupäästöjen arvot on saatu normin EN ISO 11204 mukaisesti.

H TUOTTEEN KUVAUS

H.1 Yleiskuvaus

Laite soveltuu lasien, kuppien ja aterinten pesemiseen.

Konetta ei missään tapauksessa saa käyttää muihin tarkoituksiin tai muilla kuin tässä käsikirjassa mainituilla tavoilla.

Tämä laite on suunniteltu parantamaan työympäristöä ja kustannustehokkuutta.

Nämä laitteet on tarkoitettu ravintoloiden, ruokaloiden, ruoanvalmistuskeskusten ja suurten yhteisöjen käyttöön. Erityisvalmisteisten, erilaisilla lisätelineillä varustettavien astiakorien ansiosta laitteen käyttäminen on monipuolista ja helppoa ja pesutulos on erinomainen.

Elektroninen järjestelmä valvoo pesuprosessia koko ajan. Käyttöpaneelissa on näyttö, josta nähdään laitteen toimintaparametrit ja mahdolliset viat.

1	Luukku
2	Käyttöpaneeli
3	Ylempi huuhteluvarsi
4	Ylempi pesuvarsi
5	Alempi pesuvarsi
6	Alempi huuhteluvarsi
7	Litteätä suodattimet
8	Ylivuotorengas
9	Pesualtaan suodatin
10	Säätöjalat
11	Suolasäiliö (mallista riippuen)

H.2 Koneen yleiskuvaus

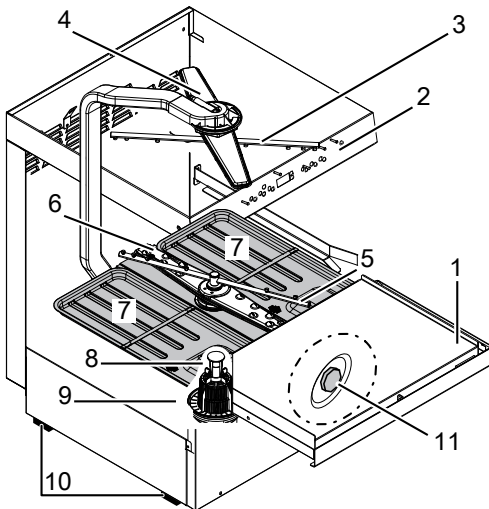

I KÄYTTÖPANEELIN KUVAUS

I.1 Käyttöpaneelin kuvaus

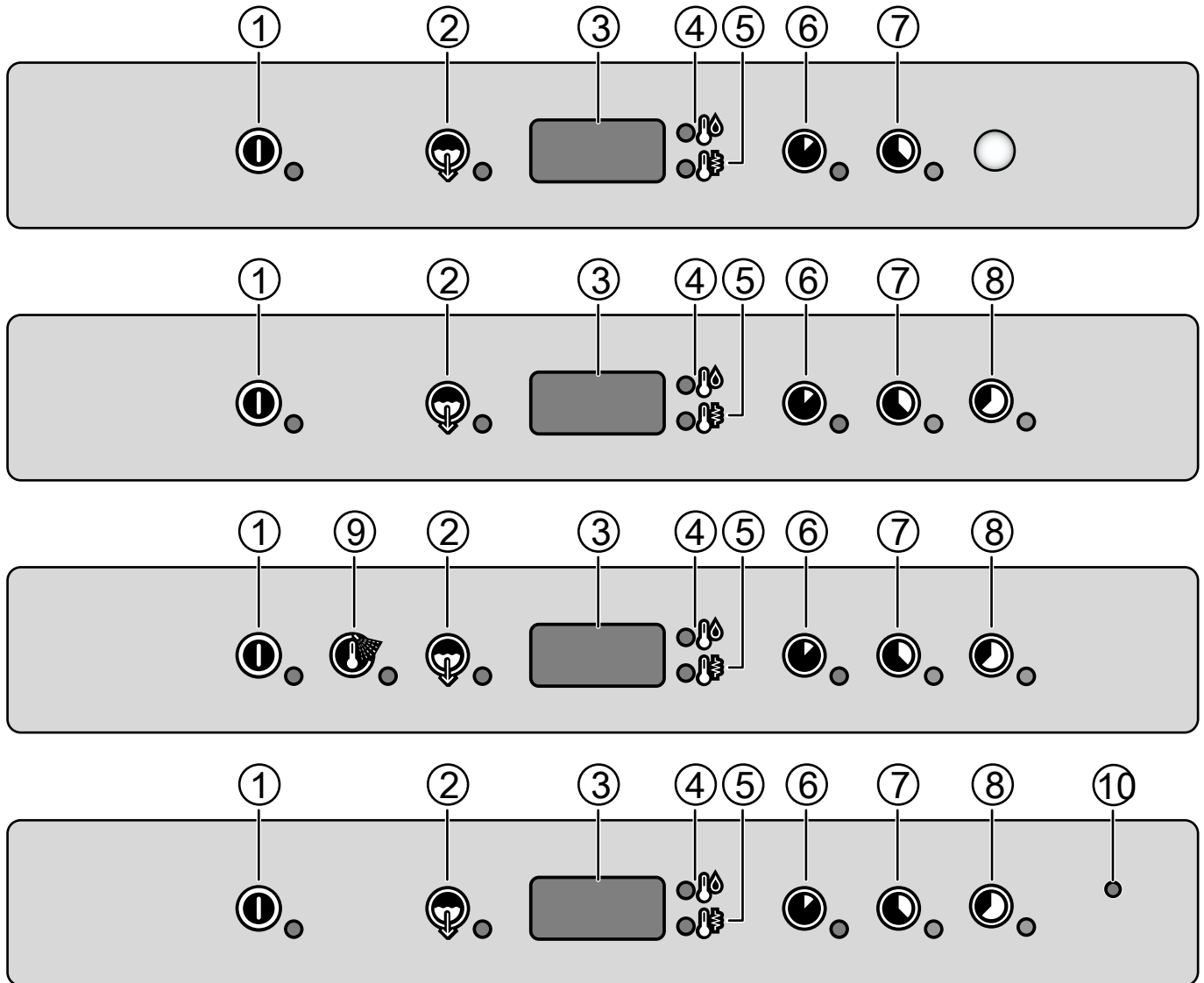

1	Käynnistys/pysäytys
2	Tyhjennys/itsepuhdistusjakso
3	Näyttö
4	Altaan lämpötilan merkkivalo
5	Kuumavesisäiliön lämpötilan merkkivalo
6	Pesujakso 1
7	Pesujakso 2
8	Pesujakso 3
9	Kylmä huuhtelujakso
10	Active- / Wash Safe Control -toimintojen merkkivalo



HUOM!

Näytössä näkyvä lämpötila viittaa kuumavesisäiliöön, jos merkkivalo "5" palaa, tai altaaseen, jos merkkivalo "4" palaa.

Altaan lämpötila näkyy pesuvaiheen aikana ja kuumavesisäiliön lämpötila huuhteluvaiheen aikana.

Käynnistys/Pysäytys

Tämä painike osoittaa laitteiston tilan: päällä tai pois päältä. Kun laitteisto on päällä, painikkeen merkkivalo palaa.

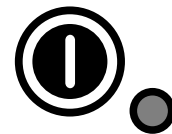

Kylmä huuhtelujakso

Tällä painikkeella käynnistetään kylmä huuhtelujakso valitun pesujakson lopussa. Kun jakso on valittu, vastaavan painikkeen merkkivalo palaa. Jakso pysyy aktiivisena kaikille pesujaksoille. Se soveltuu erityisesti lasien huuhtelemiseen.



I.2 Perushallintalaitteet

Alla kuvataan kaikki yksittäiset painikkeet ja toiminnot, joita on edellä mainituissa erilaisissa käyttöpaneelimalleissa. Jotkut toiminnot ovat samanlaisia kaikissa tuotesarjan malleissa ja toiset ovat vain joissakin malleissa.

Tyhjennys/automaattinen puhdistus

Tällä painikkeella käynnistetään tyhjennys/automaattinen puhdistus. Kun jakso on valittu, vastaavan painikkeen merkkivalo palaa.



Pesujakso 1

Tällä painikkeella käynnistetään **Pesujakso 1**. Kun jakso on valittu, vastaavan painikkeen merkkivalo palaa. Tätä jaksoa suositellaan vähän likaisten astioiden pesuun.



Pesujakso 2

Tällä painikkeella käynnistetään **Pesujakso 2**. Kun jakso on valittu, vastaavan painikkeen merkkivalo palaa. Tätä jaksoa suositellaan normaaliliikaisten astioiden pesuun.



HUOM!

Jos astianpesukoneessa on vain 2 pesujaksoa, tätä jaksoa suositellaan erittäin likaisten astioiden pesemiseen.

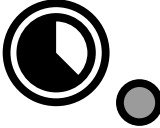

Pesujakso 3

Tällä painikkeella käynnistetään **Pesujakso 3**. Kun jakso on valittu, vastaavan painikkeen merkkivalo palaa. Tätä jaksoa suositellaan hyvin likaisten astioiden pesuun.



Active- / Wash Safe Control -toimintojen merkkivalo



Active- / Wash Safe Control

-malleissa erityinen laite valvoo huuhteluvaiheen lämpötilaa. GUARANTEED RINSE SYSTEM [GRS] (TAATTU HUUHTELUJÄRJESTELMÄ) on automaattinen huuhteluajan ja lämpötilan hallintajärjestelmä.

TAATTU HUUHTELUJÄRJESTELMÄ on aktiivinen

- pesujakson aikana, ja merkkivalo ei pala
- huuhtelujakson aikana, ja merkkivalo syttyy ja on VIHREÄ
- huuhtelujakson lopussa. Merkkivalo on VIHREÄ, jos huuhtelun lämpötila ja aika ovat olleet ohjelman mukaiset, muussa tapauksessa merkkivalo on PUNAINEN.
- kun luukku avataan, merkkivalo SAMMUU.



HUOM!

Jos merkkivalo on PUNAINEN, odota muutama minuutti ja toista sitten pesujakso.

J TOIMINTA

J.1 Käyttöönotto



HUOM!

Suorita muutama jakso ilman astioita, jotta altaaseen ja putkiin mahdollisesti jäänyt teollinen rasva huuhtoutuu pois.

- Avaa vesihana.
- Kytke laite sähköverkkoon.
- Avaa luukku ja tarkista, että kaikki osat ovat oikeilla paikoillaan.
- Sulje luukku ja paina käynnistys-/pysäytyspainiketta.

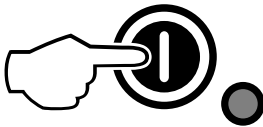

- Käynnistys-/pysäytyspainikkeen merkkivalo syttyy osoittaen, että astianpesukoneeseen on kytketty virta ja että vettä otetaan ja se lämmitetään. Sana "FILL" näkyy näytössä koko täyttö- ja lämmitysvaiheen ajan:



HUOM!

Vain paineettomat mallit: tämä astianpesukone tekee ensimmäisen altaan täytön usean peräkkäisen kuuman huuhtelujakson kautta ja näytössä näkyy "FILL" (virtaus). Tällä järjestelmällä voidaan säästää jopa 30 % aikaa perinteisiin malleihin verrattuna.

- Jos luukku avataan tässä vaiheessa näyttoon tulee viesti "CLOSE":



- Täyttö- ja lämmitysvaihe on päättynyt kun näytössä näkyy altaan lämpötila:



HUOM!

"Lämpötarran" mukaisissa malleissa näytössä näkyy 75 °C [167 °F].

"A060"-yhteensopivissa malleissa näytössä näkyy 77 °C [170 °F].

- Kuumavesisäiliön lämpötila saadaan näyttöön altaan lämmittämisen aikana avaamalla luukku ja painamalla painiketta **Pesujakso 1**.

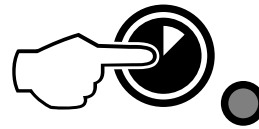

J.2 Astioiden järjestäminen koreihin

Laite sopii erityisesti ruoan valmistuksessa ja tarjoilussa käytettävien lautasten, lasien, kuppien, ruokailuvälineiden, tarjoiluastioiden ja muovisten ja/tai teräksisten astioiden sekä keraamisten ja/tai metallisten keittiövälineiden pesemiseen. Koristeltujen astioiden pesemistä ei suositella, ja hopeaa ei saa päästää kosketukseen muiden metallien kanssa.



TÄRKEÄÄ

Laite ei poista astioista palaneita ruoanjäänteitä. Astiat, joissa on kiinnipalaneita jätteitä, tulisi puhdistaa mekaanisesti/kemiallisesti ennen niiden laittamista astianpesukoneeseen. Poista astioista ruoantähteet ja huuhtelee astiat manuaalisella käsi-suihkulla kylmällä tai lämpimällä vedellä ennen kuin laitat korit koneeseen (lämpötila korkeintaan 35 °C) [95 °F].

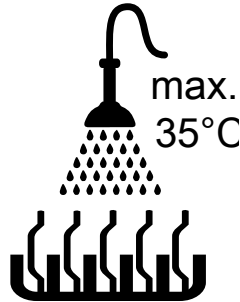
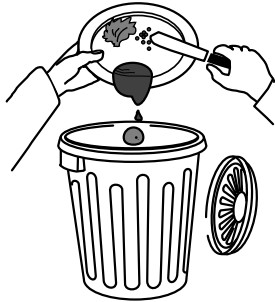

VARO

Jos mahdollisten manuaaliseen esipesuun käytettyjen pesuaineiden jätteitä ei poisteta, ne voivat aiheuttaa astianpesukoneen toimintahäiriön ja heikentää pesutulosta.



TÄRKEÄÄ

Tätä konetta saa käyttää vain lautasten, astioiden tms. (katso yllä) pesemiseen. Älä pese siinä eläimiä tai ruokia (esimerkiksi hedelmiä, vihanneksia, lihaa tai kalaa).

J.3 Korityypit ja täyttö



HUOM!

Kaikkia näitä koreja ei ole saatavilla kaikkiin malleihin.

- Keltainen kori: 18 lautasta, enimmäisläpimitta 240 mm.

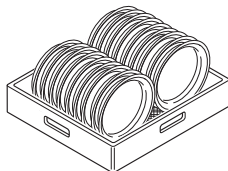

- Vihreä kori: 12 kulhoa, enimmäisläpimitta 240 mm.

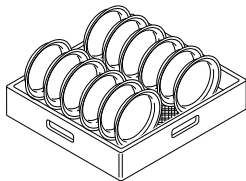

- Sininen kori laseja varten: lasit tulisi asettaa ylösalaisin.

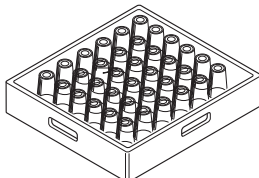

- Keltainen ruokailuvälinekori: sijoita esineet koreihin kahvat alaspäin.

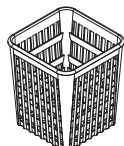

- Puolikori – yleiskäyttö (500 x 250 mm)

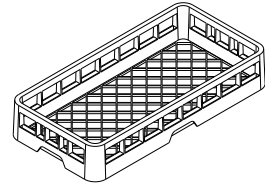

- Puolikori lautasille (500 x 250 mm)

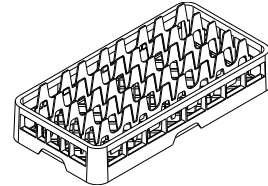

- Puolikori laseille (500 x 250 mm)

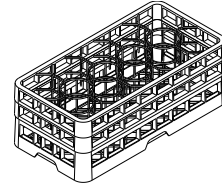

Saatavissa lisävarusteena: väliseinät laseille ja kori lautasille, joiden enimmäisläpimitta on 320 mm.



TÄRKEÄÄ

Jos käytetään vain yhdentyypistä astiakoria, on suositeltavaa käyttää VIHREÄÄ koria.

J.4 Toiminta



TÄRKEÄÄ

- Astioiden hygieenisuuden takaamiseksi pese ainakin 3 tyhjää korillista hitaimmalla nopeudella. Siten koko kone pystyy saavuttamaan käyttölämpötilan. Toista menettely, jos kone on pysähdyksissä tai luukku avattuna pitkän aikaa.
- Muista vaihtaa altaassa oleva vesi vähintään kahdesti päivässä normaalin päivittäisen käytön aikana.

Täyttö- ja lämmitysvaihe on päättynyt, kun näytössä näkyy alaan lämpötila. Laite on silloin käyttövalmis.

- Avaa luukku.
- Kaada ainoastaan pesuainepumputtomissa malleissa vaa-dittava määrä pesuainetta altaaseen.
- Työnnä sisään kori, jossa ovat likaiset astiat.
- Sulje luukku ja valitse sopiva pesujakso, vastaava merkki-valo syttyy ja pesujakso alkaa:



HUOM!

“A₀60” -malleissa lukituslaite lukitsee luukun koko pesujakson ajaksi. Kun valitun jakson painiketta painetaan, jakso pysähtyy ja luukku vapautuu.

- **Jakso I**

Vähän likaiset astiat: paina painiketta **Pesujakso 1** (katso aikataulukkoa).

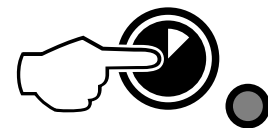

- **Jakso II** (suositeltu)

Hyvin likaiset astiat: paina painiketta **Pesujakso 2** (katso aikataulukkoa).

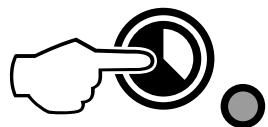

• Jakso III

Hyvin likaiset astiat: paina painiketta **Pesujakso 3** (katso aikataulukkoa).

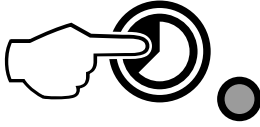

- Pesujakso pysäytetään painamalla valitun jakson painiketta tai avaamalla luukku.
- Pesujaksoa jatketaan painamalla jakson painiketta uudelleen tai sulkemalla luukku. Jakso alkaa uudelleen kohdasta, johon se oli jäänyt.
- Kun pesu päättyy, astianpesukoneesta kuuluu sarja äänimerkkejä ja vilkkuva "END" tulee näyttöön:



TÄRKEÄÄ

Pesujakson 2 (VUCA060-malli) tai pesujakson 3 (EUCA060, EUCA060/DD, EUCA060WS- ja ZUCA60-mallit) huuhteluvaiheen lopussa astianpesukone asettuu 1 minuutin taukotilaan. Tämän lisäksi luukun lukko estää luukun avaamisen, jotta pesujakso ei keskeydy luukun avaamisen vuoksi. Tämä menettelytapa täyttää "A060"-tason vaatimukset standardin EN 15883-1 mukaisesti tehostaen siten myös esineiden kuivumista.

- Avaa luukku ja vedä puhtaat astiat sisältävä kori ulos.



VARO

"Vaahtoavien/muiden kuin erikoispesuaineiden" käyttäminen tai pesuaineiden käyttäminen muulla kuin valmistajan määrittämällä tavalla voi vahingoittaa astianpesukonetta ja heikentää pesutulosta.

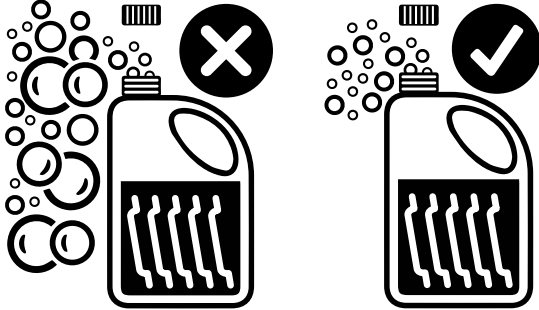

HUOM!

Parhaan pesutehon saavuttamiseksi käytä Electrolux Professionalin suosittelemaa pesuainetta, huuhtelukirkastetta ja kalkinpoistoainetta. Avaa Electrolux Professional -sivustolla sivu "Lisävarusteet ja kulutustarvikkeet" ja siirry astianpesuvarusteiden välilehdelle tilaamaan sopivimmat pesuaineet ja varusteet.

J.5 Pesujaksot

Pesujaksoon kuuluu yksi pesu lämpimällä vedellä ja pesuaineella (väh. 55 °C [131°F]) ja yksi huuhtelu lämpimällä vedellä ja huuhtelukirkasteella (väh. 82 °C [180°F]).



HUOM!

- Tämä "lämpömerkinnän" mukainen malli on suunniteltu takaamaan lämpösanitointi lämpötilassa 71 °C [160 °F], joka saavutetaan astioiden pinnalla jatkuvassa käytössä, täytettynä 70 % nimellistehosta (eli korit väljästi täytettyinä). Koska suorituskyky riippuu täytöstä ja veden syötön olosuhteista, ennen pesun aloittamista on suositeltavaa testata (käyttäen lämpöä 71 °C [160 °F]) täysi korillinen parametrien tehon vahvistamiseksi. Mikäli testi ei onnistu, on asetettava hitaampi pesujakso ja testi toistettava.
- "Hygieni- ja pesumallissa" pesujaksoon kuuluu pesu kuumalla vedellä ja pesuaineella lämpötilan ollessa vähintään 77 °C [170 °F] ja huuhtelu kuumalla vedellä käyttäen huuhtelukirkastetta (vähintään 90 °C [194 °F]).

Aikataulukko: jakson vakioaika, veden syöttö 50 °C [122 °F]

Malli			
ELAI1G - CLAI1G - ELAI1GCL - ELAI1WG - NLAI1WG - ELAI1G8 - ELAI1G4 - ELI1G36M ELAI3... - ZLAI3... - NLAI3... - VLAI3... - DLAI3... - HLAI3... - XLAI3... - ELI3 - ZLI3 - ELI3CG - ZLI3CD - ELAI3WP - ZLAI3WP - ZLAI3WG - ELI3G5M - ELI3G35M - ELI3G6M - DW6-38 ELAI3GTL - ELAI3GCL	90 s	120 s	240
VLAI1G8 - VLAI1G4	120 s	240 s	-
VLAI3G	90 s	180 s	-
ELAI3GUSPH5 - ELAI3GUSPH6	120 s	180 s	240 s
ELAI3GWL	90 s	113 s	173 s
EUCA060 - ZUCA060 ELAI3PML - ELAI3WGML	90 s ²	120 s ²	240 s ³
VUCA060	90 s ²	240 s ³	-

1. Standardin A060 mukainen pesujakso on taattu, kun käytetään mukana toimitettuja koreja.
2. Standardin DIN10512 mukainen.
3. Desinfiointijakso. Tason A060 mukainen standardin EN 15883-1 mukaisesti.

Aikataulukko: jakson vakioaika, veden syöttö 10 °C [50 °F]

Malli			
ET5AI - ET5AIP	90 s	120 s	120 s



HUOM!

Jakson vakioaika voi vaihdella, jos veden sisääntulolämpötila ja/tai kuumavesisäiliön lämmityselementit poikkeavat mainituista.

Laite pidentää jakson kestoa, jos kuumavesisäiliön vesi ei ole saavuttanut oikean huuhtelun minimilämpötilaa.

Jaksojen aikaa ja lämpötilaa voidaan mukauttaa (esim. lisäämällä huuhteluaikaa ja lämpötilaa). Jaksojen keston saa asettaa vain pätevä henkilökunta.

J.6 Jatkuvatoiminen vedenpehennin



TÄRKEÄÄ

Perinteisistä vedenpehmentimistä poiketen tämä jatkuvatoiminen vedenpehennin ei vaadi koneen pysäyttämistä hartsien elvytystä suoritettaessa.

Vedenpehennin poistaa syöttövedestä erikoishartsien avulla kalkkipitoiset aineet, antaen pesuun kalkitonta vettä. Jotta jatkuvatoiminen vedenpehennin toimii asianmukaisesti, hartsien elvytys on suoritettava säännöllisin väliajoin, veden kovuudesta ja pesukertojen määrästä riippuen.

Veden kovuusasteet

Taso	Jaksot	Asteet		
		°fH	°dH	°cH
1	pehmeä	0–5,5	0–3	0–4
2	keskitaso	7–14	4–8	5–10
3	kova	16–26,5	9–15	11–18,6
4	erittäin kova	> 27	> 16	> 19

Suolasäiliön täyttötaajuus syöttöveden kovuuden mukaan

Veden kovuus			Suolasäiliö on täytettävä noin seuraavin välein ¹ :	Käytettäessä jaksoa 2, 30 pesukertaa/päivä, suolasäiliö on täytettävä noin seuraavin välein ¹ :
°f	°d	°e		
15	8,4	10,5	1168	39
20	11,2	14	837	28
25	14	17,5	589	19
30	16,8	21,1	506	17
35	19,6	24,6	423	14
40	22,4	28,1	341	11

HUOM!
Tehtaalla asetettu ulostulevan veden maksimikovuus on 10 °f/5,6 °d/ 7 °e.
Laitteen asennuksen aikana asentajan tulisi kuitenkin tarkistaa arvon oikea asetus.

1. Ota huomioon tehtaan asetusten mukainen huuhteluajan.

J.6.1 Suolasäiliö



VARO

Käytä ainoastaan karkeaa suolaa, jonka puhtaustaso on 99,8 % NaCl. Sellaisen suolan käyttäminen, jonka puhtaustaso on alhaisempi, voi aiheuttaa suolasäiliön suodattimen tukkeutumisen ja vedenpehmentimen toimintahäiriön.



VARO

Älä laita säiliöön muita kemikaaleja, kuten pesuainetta, huuhtelukirkastetta tai kalkinpoistainetta, sillä tällöin laite vaurioituu. Valmistajan takuu ei vastaa tällaisista vahingoista.

Vedenpehennys toimii vain, jos suolasäiliössä on suolaa. Suolasäiliö on täytettävä kun astianpesukone käynnistetään ensimmäisen kerran ja aina kun näyttöön tulee viesti **SAL End** ja kone antaa äänimerkin.

Pesujaksot voidaan käynnistää, vaikka näyttö ilmoittaa, että suolasäiliö on tyhjä. Tällöin pesuvettä ei pehennetä.



TÄRKEÄÄ

Avaa suolasäiliö vain silloin, kun näytössä näkyy viesti **SAL End**. Jos suolasäiliön korkki avataan silloin, kun näkyvissä ei ole viestiä **SAL End**, suolaliuos voi vuotaa ulos ja aiheuttaa häiriötä laitteen toimintaan.

J.6.2 Suolasäiliön täyttäminen

- Kytke astianpesukone pois toiminnasta käynnistys-/pysäytyspainikkeella.

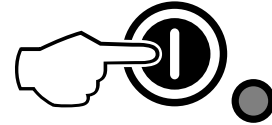

- Avaa suolasäiliön korkki "A" (kuva alla) kääntämällä sitä vastapäivään.

Suolasäiliössä on aina vettä, joten vettä voi tulla ulos täytön yhteydessä.

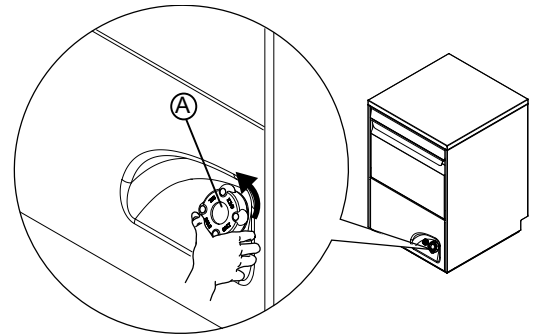

- Kaada noin 1,5 kg karkeaa ruokasuolaa [NaCl] säiliöön "A" (suolasäiliö tulee aivan täyteen) laitteen mukana toimitetun suppilon avulla (katso alla olevaa kuvaa).

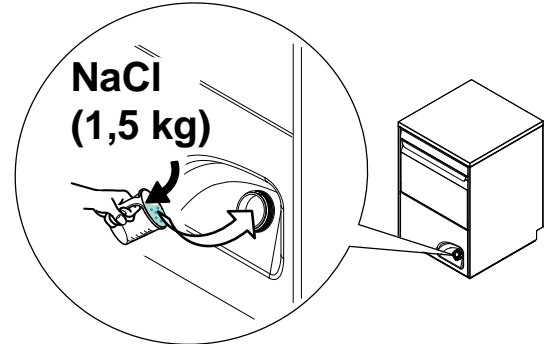

- Pyyhi ylivalunut suola täyttöaukon ympäriltä, täyttöaukon kierteistä ja korkin tiivisteestä.
- Kiinnitä säiliön "A" korkki takaisin paikalleen kääntämällä myötäpäivään ja varmista, että se on tiukasti kiinni.



HUOM!

Viesti **SAL End** saattaa näkyä edelleen muuttaman pesuohjelman alussa vielä suolan täytön jälkeenkin ennen kuin suola on päässyt koko järjestelmän vesikiertoon. Tämä ei kuitenkaan häiritse astianpesukoneen toimintaa.

K PÄIVITTÄINEN PUHDISTUS



VAROITUS

Katso "*Turvallisuustiedot*".

K.1 Laitteen puhdistaminen

Puhdistus on suoritettava jokaisen käyttöpäivän päätteeksi. Käytä kuumaa vettä ja tarvittaessa mietoa pesu-/

puhdistusainetta, pehmeää harjaa tai sientä. Jos käytät muunlaista pesuainetta, noudata tarkasti tuotteen valmistajan ohjeita ja etikettiin/käyttöturvallisuustiedotteeseen merkittyjä turvallisuusmääräyksiä.

Saastuttavien aineiden aiheuttamien ympäristövaikutusten vähentämiseksi on suositeltavaa käyttää laitteen puhdistamiseen (ulkopuoli ja tarvittaessa sisäpuoli) tuotteita, joiden biologinen hajoavuus on yli 90 %.



VARO

Älä puhdista ruostumattomia teräspintoja hankausvillalla tai muulla naarmuttavalla välineellä. Älä käytä klooripitoisia puhdistusaineita.



VAROITUS

Kemiallisia aineita käyttäessäsi noudata turvallisuusohjeita ja suositeltua annostusta, jotka näkyvät pakkauksessa. Kemiallisten tuotteiden käsittelemistä varten katso lukua A.3 *Henkilönsuojaimet*.



K.2 Käytön päättäminen

Laite on suunniteltu tekemään automaattinen puhdistusjakso mahdollisten jäänteiden poistamiseksi ja paremman terveyden ja hygienian takaamiseksi:

- Avaa luukku ja vedä puhtaat astiat sisältävä kori ulos.
- Irrota litteät suodattimet "C".

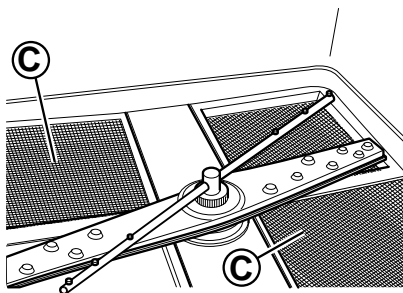

- Irrota ylivuoto "A".

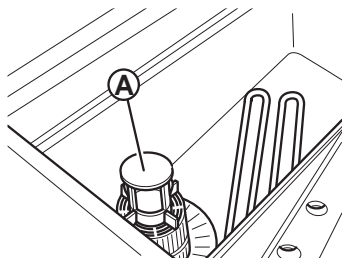

- Sulje luukku. Valitse tyhjennysjakso painamalla tyhjennyksen/automaattisen puhdistuksen painiketta.

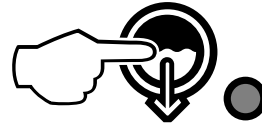

- Näytössä näkyy "CLE" koko tyhjennysjakson ajan:



- Muutaman minuutin kuluttua 3 äänimerkkiä osoittaa puhdistusjakson päättymisen ja näytössä vilkkuu viesti "END".



- Kytke astianpesukone pois toiminnasta virtapainikkeella.



- Kytke laite irti sähköverkosta.
- Sulje vesihana.
- Irrota ylä- ja alasuihkuvarret ja huuhtelubarret "F" ja "I" avaamalla rengasmutteri "H".

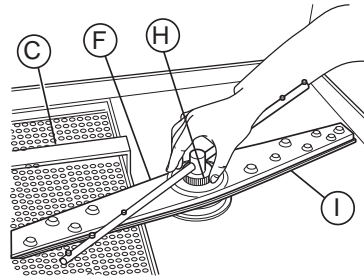

- Puhdista huolellisesti pesu- ja huuhtelusuuttimet ja puhdista koko laite kuumalla vedellä ja miedolla pesuaineella käyttäen tarvittaessa pehmeää harjaa tai sientä. Älä puhdista suuttimien aukkoja terävillä välineillä, ne voivat vahingoittua.
- Puhdista litteät suodattimet "C" vesisuihkulla.
- Irrota altaan suodatin "Z" ja pyyhi pois mahdolliset ruokajäänteet tyhjennysjärjestelmän tukkeutumisen välttämiseksi.

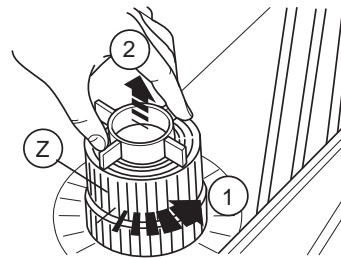

- Kun puhdistustoimenpiteet on tehty, kokoa paikalleen irrottamasi osat:
 - altaan suodatin "Z" ja ylivuotorengas "A"
 - litteät suodattimet "C"
 - ylä- ja alasuihkuvarret ja huuhtelubarret "F" ja "I" kiertämällä rengasmutteriä "H".

L HUOLTO

L.1 Huoltovälit

Tarkastus- ja huoltovälit riippuvat koneen käyttöolosuhteista ja ympäristöolosuhteista (pöly, kosteus jne.), joten täsmällisiä aikavälejä ei voida määrittää. Suositeltavaa on kuitenkin huoltaa kone huolellisesti ja säännöllisesti huoltoseisokkien minimoimiseksi.

L.1.1 Ennakoiva kunnossapito

Ennakoiva kunnossapito vähentää seisokkiaikoja ja maksimoi koneen tehon.

Huoltopalvelu voi antaa tietoja parhaasta huoltosuunnitelmasta laitteiston käytön ja iän mukaan.

On suositeltavaa solmia huoltopalvelun kanssa sopimus koneen ennakoivaa ja säännöllistä kunnossapitoa varten.

L.2 Huollon säännöllisyys

Koneen jatkuvan tehokkaan toiminnan varmistamiseksi on suositeltavaa noudattaa alla olevan taulukon mukaisia aikavälejä:

Huolto, tarkastukset ja puhdistus	Aikaväli	Vastuu
Tavallinen puhdistus • Koneen ja sitä ympäröivän alueen yleispuhdistus	Päivittäin	Käyttäjä
Tavallinen puhdistus • Poista kalkki pesu- ja huuhtelusuihkuista kerran kuukaudessa etikalla.	Kuukausittain	Käyttäjä
Tavallinen puhdistus • Poista kalkki pesu- ja huuhtelusuihkuista kerran kuukaudessa kalkinpoistoaineella.	Kuukausittain	Huoltopalvelu
Mekaaniset suojukset • Kunnon tarkastus; koneessa ei saa olla vääntyneitä osia, löystymisiä tai puuttuvia osia	Kuukausittain	Huoltopalvelu
Tarkastus • Mekaanisen osan tarkastus, koneessa ei saa olla rikkoutuneita tai vääntyneitä osia, ruuvien kireys, varoitusten, tarrojen ja kuvakkeiden kunnon tarkistus, tarvittaessa ne täytyy vaihtaa	Vuositain	Huoltopalvelu
Koneen rakenne • Poista kalkki lämmittimestä, säiliön pinnoilta ja koneen putkistosta.	Vuositain	Huoltopalvelu
Koneen rakenne • Huuhtelu- ja pesuaineen peristalttisen annostelijan sisäinen letku tulisi huoltaa säännöllisesti.	Vuositain	Huoltopalvelu
Koneen rakenne • Puhdista mahdollisen energiansäästölaitteen lamellikierukka.	Vuositain	Huoltopalvelu
Koneen rakenne • Koneen tärkeimpien pulttien kiristys (ruuvit, kiinnitysjärjestelmät jne.)	Vuositain	Huoltopalvelu
Turvamerkinnot • Turvamerkintöjen luettavuuden ja kunnon tarkastus	Vuositain	Huoltopalvelu

Huolto, tarkastukset ja puhdistus	Aikaväli	Vastuu
Sähkötaulu • Kaikkien sähkötaulun sisälle asennettujen komponenttien kunnon tarkastus. Tarkista sähkötaulun ja koneen osien välinen kaapelointi.	Vuositain	Huoltopalvelu
Virtajohto ja pistokkeen pistorasia • Virtajohdon ja pistokkeelle käytettävän pistorasian tarkastus (tarvittaessa vaihto)	Vuositain	Huoltopalvelu
Koneen yleinen tarkastus • Tarkista kaikki osat, sähkölaitteistot, syöpyminen, putkistot...	10 vuoden välein ¹	Huoltopalvelu

1. Kone on suunniteltu ja valmistettu kestäväksi noin 10 vuotta. Tämän ajan kuluttua (koneen käyttöönotosta) on tehtävä koneen yleishuolto. Alla on joitakin esimerkkejä vaadituista tarkastuksista.

L.3 Käyttämättäoloajat

Mikäli tuote on pitkään aikaa käyttämättä, noudata seuraavia ohjeita:

- Sulje vesihana (-hanat), jos varusteena.
- Katkaise virransyöttö tai poista pistoke pistorasiasta, jos se on kytketty.
- Tyhjennä allas (altaat) kokonaan
- Irrota suodattimet ja puhdista ne varovasti
- Tyhjennä kuumavesisäiliö kokonaan
- Tyhjennä sisäänrakennettujen annostelijoiden letkut kokonaan. Ota ne pois säiliöistä
- Puhdista huolellisesti laitteen sisäosat
- Puhdista pinnat, hankaa kaikkia ruostumattomasta teräksestä valmistettuja pintoja voimakkaasti vaseliiniöljyyn kastetulla liinalla niin, että pinnoille muodostuu suojaava kalvo.
- Tuuleta tilaa säännöllisesti.

L.4 Kuumavesisäiliön tyhjennys (vain paineettomat versiot)

Jos laitetta ei käytetä pitkään aikaan, tyhjennä kuumavesisäiliö toimintahäiriöiden ja/tai homeen ja pahan hajun muodostumisen välttämiseksi.

- Paina painikkeita samanaikaisesti, katso alla olevaa kuvaa.

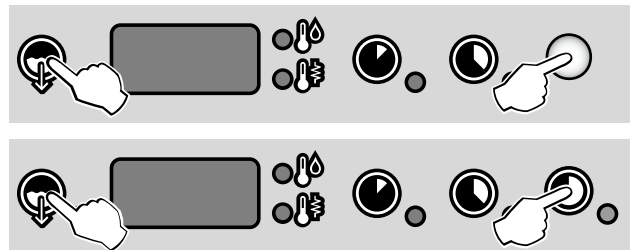

- Äänimerkki ilmaisee tyhjennyksen päättymisen.

L.5 Vain mallit joissa luukun lukko

Tarkastukset



HUOM!

Koneen oikealla puolella on aukko, merkitty "CHECK POINT" (katso kuvaa alla), josta päästään lämpömittarilla pesualtaaseen. Näin on mahdollista tarkistaa astioiden pesujakson aikana saavuttama lämpötila (HTM [Health Technical Memorandum] 2030 -ohjeiden mukaisesti).

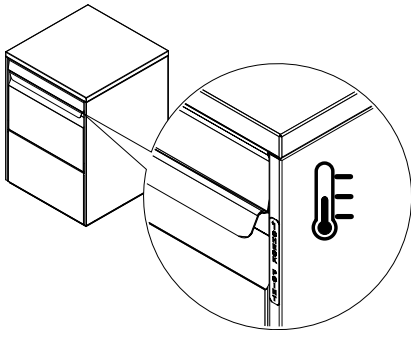

L.6 Koneen käytöstäpoisto ja romutus

Kun tuotteen käyttöikä on lopussa, varmista että laitteisto ei jää ympäristöön. Tuote tulee hävittää käyttömaassa voimassa olevien määräysten mukaisesti.

Kaikki metalliosat on valmistettu ruostumattomasta teräksestä (AISI 304) ja ne voidaan irrottaa. Muoviosiin on merkitty valmistusmateriaalin tunnus.

Tuotteeseen kiinnitetty merkki  osoittaa, että laitetta ei saa pitää kotitalousjätteenä, vaan se on hävitettävä asianmukaisesti kaikkien ympäristö- ja terveyshaittojen välttämiseksi.

Tuotteen kierrätystä varten ota yhteys edustajaan tai jälleenmyyjään, huoltopalveluun tai asianmukaiseen jätehuoltoon.

M VIANMÄÄRITYS

M.1 Yleinen vianmääritys

Vika	Vian tyyppi	Mahdolliset syyt	Toimenpiteet
Astianpesukone ei käynnisty.	Toiminta estetty	Astianpesukonetta ei ole liitetty sähköverkkoon.	Tarkista, että laitteen automaattisulake on päällä-asennossa.
Astianpesukone ei pese kunnolla.	Teho on heikentynyt.	Ei kaapimista ennen astioiden asettamista koreihin.	Kaavi astiat ennen niiden asettamista koreihin.
		Pesuvarret ovat tukkeutuneet kiinteiden ruokajäämien vuoksi. Ruokajäämiä ei ole poistettu astioista.	Tarkista ovatko pesusuihkut tukkeutuneet kiinteiden ruokahiukkasten vuoksi.
		Pesuvarsia ei ole asennettu kunnolla.	Tarkista, että pesuvarret ovat ehjiä. Poista ja kiinnitä pesuvarret uudelleen.
		Astioita ei ole järjestetty koreihin oikein.	Tarkista, että astiat on järjestetty koreihin oikein.
		Pesuaineen annostelu ei toimi oikein.	Käänny pesuaineisiin ja huuhtelukirkasteisiin erikoistuneen huoltoliikkeen puoleen.
		Pesuainesäiliö on tyhjä.	Tarkista, että säiliössä on pesuainetta ja tarvittaessa lisää sitä.
		Pesuainepumppu ei toimi.	Käänny pesuaineisiin ja huuhtelukirkasteisiin erikoistuneen huoltoliikkeen puoleen.
		Pesualtaan imusuodatin on likainen.	Puhdista pesualtaan imusuodatin perusteellisesti.
Lasit ja muut astiat eivät ole kuivia.	Teho on heikentynyt.	Huuhtelukirkastesäiliö on tyhjä.	Tarkista, että säiliössä on huuhtelukirkastetta ja tarvittaessa lisää sitä.
		Huuhtelukirkastepumppu ei toimi.	Käänny pesuaineisiin ja huuhtelukirkasteisiin erikoistuneen huoltoliikkeen puoleen.
		Huuhteluveden lämpötila on liian alhainen.	Tarkista, että huuhteluveden lämpötila on välillä 82 °C ja 90 °C. Käänny pesuaineisiin ja huuhtelukirkasteisiin erikoistuneen huoltoliikkeen puoleen lämpötilan asettamiseksi huuhtelukirkasteen määritysten mukaisesti.
		Pesualtaassa on vaahtomaista pesuainetta.	Tarkista, että astiat eivät ole vaahtoavassa pesuaineessa (esimerkiksi käsinpesun pesuaine) ennen kuin ne laitetaan astianpesukoneeseen. Käytä ainoastaan suurtalousastianpesukoneille tarkoitettuja "vaahtoamattomia" tuotteita.
Laseissa on pisaroita.	Teho on heikentynyt.	Huuhtelukirkastesäiliö on tyhjä.	Tarkista, että säiliössä on huuhtelukirkastetta ja tarvittaessa lisää sitä.
		Huuhtelukirkastepumppu ei toimi.	Käänny pesuaineisiin ja huuhtelukirkasteisiin erikoistuneen huoltoliikkeen puoleen.

Vika	Vian tyyppi	Mahdolliset syyt	Toimenpiteet
Laseissa on läiskiä.	Teho on heikentynyt.	Pesualtaassa on vaahতোমাista pesuainetta.	Käytä ainoastaan suurtalousastianpesukoneille tarkoitettuja "vaahতোamattomia" tuotteita.
		Huuhtelukirkasteen annostelu ei toimi oikein.	Käännä pesuaineisiin ja huuhtelukirkasteisiin erikoistuneen huoltoliikkeen puoleen.
		Veden kovuusaste on liian korkea tai liian matala.	Säädä pesuaineen ja huuhtelukirkasteen määrää. Käännä pesuaineisiin ja huuhtelukirkasteisiin erikoistuneen huoltoliikkeen puoleen.
Altaassa on liikaa vaahtoa.	Teho on heikentynyt.	Astioihin jää ruokajäämiä tai esipesussa käytetyn pesuaineen jäämiä.	Poista ruoka- ja pesuainejäämät astioista.
		Pesuveden lämpötila on liian kylmä.	Tarkista, että pesumoduulin veden lämpötila on 55°C - 65°C. Käännä pesuaineisiin ja huuhtelukirkasteisiin erikoistuneen huoltoliikkeen puoleen lämpötilan asettamiseksi pesuaineen määritysten mukaisesti.
		Pesualtaassa on vaahতোমাista pesuainetta.	Tyhjennä säiliö ja täytä sitä uudelleen vedellä, kunnes vaahto häviää.
Laseissa on tahroja tai täpliä.		Liian paljon huuhtelukirkastetta.	Vähennä huuhtelukirkasteen määrää. Käännä pesuaineisiin ja huuhtelukirkasteisiin erikoistuneen huoltoliikkeen puoleen.
Pesuvarret tuottavat vähäisen paineen.	Teho on heikentynyt.	Altaan suodatin on tukossa. Pesupumpun suodatin on tukossa. Veden tyhjennysletku on tukossa. Pesupumppu ei toimi kunnolla.	Puhdista altaan suodatin. Puhdista pesupumpun suodatin. Ota yhteys huoltoon. Ota yhteys huoltoon.
Huuhtelutarret tuottavat vähäisen paineen.	Teho on heikentynyt.	Huuhtelutarret ovat tukossa. Vedenpaine on paineenalentimen jälkeen alle 1 bar.	Puhdista huuhtelutarret. Ota yhteys huoltoon.
Pesupumppu ei toimi.	Toiminta estetty	Pesupumppu on tukossa.	Ota yhteys huoltoon.
Tyhjennyspumppu ei toimi.	Teho on heikentynyt.	Tyhjennyspumppu on tukossa.	Ota yhteys huoltoon.
Astianpesukone on kytketty pois toiminnasta, mutta laite jatkaa veden täyttämistä.	Teho on heikentynyt.	Tuloventtiili on vioittunut.	Sulje vedensyöttöhana tai -hanat ja ota yhteyttä huoltoon.
Näytössä näkyy kehoitus sulkea luukku.  Kun luukku on suljettu, näyttöön tulee sama häiriöviesti.	Toiminta estetty	Magneettikytkimellä varustettu luukku ei toimi.	Ota yhteys huoltoon.

Jos ongelma ei poistu edellä kuvattujen tarkistusten jälkeen, ota yhteyttä huoltopalveluun ja mainitse seuraavat asiat:

- häiriön laatu
- laitteen PNC (tuotteen valmistuskoodi)
- Ser. No. (laitteen sarjanumero).



TÄRKEÄÄ

Valmistuskoodi ja sarjanumero ovat välttämättömiä laitteen tyyppin ja valmistuspäivämäärän selvittämiseksi.



HUOM!

Katso lisätietoja vianmäärityksestä nettisivuilla olevasta täydellisestä asennusoppaasta.

M.2 Hälytykset

Vika	Vian tyyppi	Mahdolliset syyt	Toimenpiteet
A1	EI VETTÄ	Hana on suljettu. Veden tulosuodatin on tukossa. Hydraulipiirissä on liian alhainen paine. Ylivuotorengasta ei ole asetettu paikoilleen (vain laitteissa, joissa ei ole tyhjennyspumppua).	Avaa hana. Puhdista veden tulosuodatin. Tarkista verkon minimipaine. Aseta ylivuotorengas oikein paikoilleen.
B1	TYHJENNYS RIITTÄMÄTÖN	Ylivuotorengasta ei ole poistettu. Poistovesiputki ja/tai ylivuotoaukko on tukossa.	Irrota ylivuotorengas. Poista tukkeumat poistovesiputkesta ja/tai ylivuotoaukosta.
B2	ALTAAN TASO LIIAN KORKEA	Poistovesiputki ja/tai ylivuotoaukko on tukossa.	Poista tukkeumat poistovesiputkesta ja/tai ylivuotoaukosta.
C1 – C8			OTA YHTEYS HUOLTOON
E1 – E8		Laite toimii, mutta on suositeltavaa, että teknikko tekee asianmukaiset tarkistukset.	OTA YHTEYS HUOLTOON
F21 – F22 ¹		Hartsin elvytysjaksoja ei suoritettu. Laite toimii ilman vedenpehmentintä.	OTA YHTEYS HUOLTOON

1. Vain mallit, joissa on sisäinen jatkuvatoiminen vedenpehmentin.

CE